

Bosch Smart Home

Eyes-Außenkamera Bedienungsanleitung

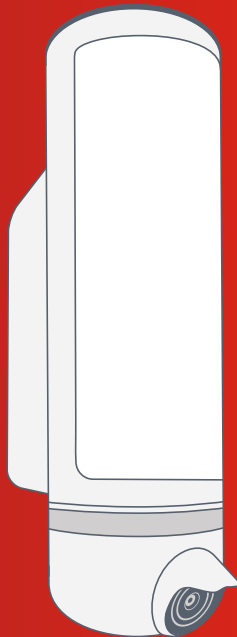

BOSCH

Starten Sie in Ihr smartes Zuhause!



Sie benötigen die Bosch Smart Camera App für die gesamte Installation und Konfiguration Ihrer Bosch Smart Home Eyes-Außenkamera. Stellen Sie bitte außerdem sicher, dass Sie über eine stabile WLAN-Verbindung am Installationsort verfügen.



Laden Sie bitte zuerst die Bosch Smart Camera App herunter!

Richten Sie Ihr Produkt in nur 3 Schritten ein



► **Bosch Smart Camera App starten**



► **Eyes-Außenkamera montieren und an Strom anschließen**

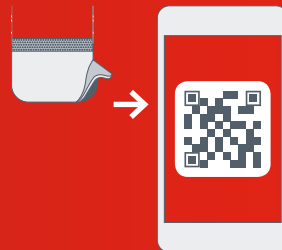

► **Eyes-Außenkamera per Bosch Smart Camera App in Betrieb nehmen**



Nutzen Sie zur einfachen Installation Ihrer Bosch Smart Home Eyes-Außenkamera auch das erklärende Video auf unserer Website: www.bosch-smarthome.com/installation



Sehr geehrte Kundin, sehr geehrter Kunde,

herzlichen Glückwunsch zum Kauf Ihrer Bosch Smart Home Eyes-Außenkamera. Sie hilft Ihnen dabei, Ihr Zuhause noch sicherer und smarter zu machen. Denn die Eyes-Außenkamera erkennt automatisch Bewegungen und startet dann mit der Aufzeichnung. Außerdem ist sie mit einer Lampe ausgestattet. Diese sorgt auch bei Nacht für gute Aufnahmen. Dank der Bosch Smart Camera App können Sie sich überall und jederzeit bequem davon überzeugen, dass bei Ihnen zu Hause alles in Ordnung ist.

**Viel Freude mit Ihrem neuen Produkt wünscht Ihnen
Ihr Bosch Smart Home Team**

INHALTSVERZEICHNIS

1.0 Produktbeschreibung	08	4.0 Anzeige- und Bedienelemente	16	6.0 Installation und Inbetriebnahme	28	10.0 Angaben zum Produkt	35
1.1 Bestimmungsgemäße Verwendung.....	09	4.1 Produktübersicht	16	6.1 Camera App starten.....	29	10.1 Technische Daten.....	35
2.0 Verpackungsinhalt	10	5.0 Montage	20	6.2 Eyes-Außenkamera in Betrieb nehmen	30	10.2 Konformitätserklärung	36
3.0 Warnhinweise	12	5.1 Montagehinweise.....	20	7.0 Störung und Störungsbehebung	32	10.3 Störungen im Funkbetrieb.....	36
3.1 Symbolerklärung.....	12	5.2 WLAN-Verfügbarkeit prüfen.....	21	8.0 Steuerung der Eyes-Außenkamera	33	10.4 Open-Source-Software	37
3.2 Rechtliche Hinweise.....	13	5.3 Wandhalterung montieren	22	9.0 Wartung und Reinigung	34	10.5 Umweltschutz und Entsorgung.....	38
3.3 Sicherheitshinweise.....	14	5.4 Wandhalterung verdrahten	25			11.0 Weitere Informationen	39
		5.5 Eyes-Außenkamera anschließen	26			11.1 Bosch Smart Home System.....	39

1.0 PRODUKTBESCHREIBUNG

Die Eyes-Außenkamera von Bosch Smart Home ist eine über WLAN steuerbare Sicherheitskamera. Sie ist mit folgenden Funktionen und Komponenten ausgestattet:

- ▶ Aufnahmen in Full HD-Bildqualität.
- ▶ Interner Speicher für die Aufnahme von bis zu 200 Videosequenzen.
- ▶ Manuell einstellbare Erfassungsrichtung der Kamera.
- ▶ Maskieren (Ausblenden) von Bildbereichen zum Schutz der Privatsphäre.
- ▶ Einstellbare Empfindlichkeit der Bewegungserkennung.
- ▶ Einstellbare Zonen für die Bewegungserkennung.
- ▶ LED-Frontleuchte (dimmbar).
- ▶ Dekorative Lichtelemente (oben und unten).
- ▶ Automatische Schaltung des Lichts abhängig von Tageszeit oder Außenhelligkeit.
- ▶ Mikrofon und Lautsprecher für 2-Wege-Kommunikation.

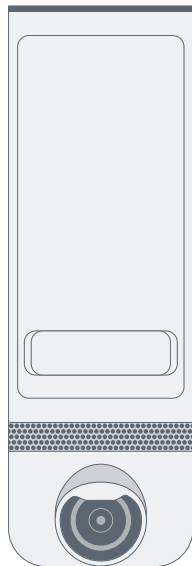

1.1 Bestimmungsgemäße Verwendung

Das Produkt ist für den Außeneinsatz geeignet und darf nur zusammen mit Originalkomponenten von Bosch Smart Home verwendet werden.

- ▶ Sicherheitshinweise und die Anweisungen in dieser Anleitung sowie in der Bosch Smart Camera App befolgen, um die Inbetriebnahme sicherzustellen.
- ▶ Anschlussbedingungen, Umgebungstemperaturen und Feuchtigkeitsgrenzen aus den Technischen Daten einhalten (siehe S.35).
- ▶ Direkte Sonneneinstrahlung und Wärme-/Kältequellen vermeiden.



Weiterführende Informationen über Sonderfunktionen wie etwa den Gastzugang für Freunde finden Sie unter www.bosch-smarthome.com



Produkt nicht öffnen und in keiner Weise modifizieren. Jede andere Verwendung ist nicht bestimmungsgemäß. Daraus resultierende Schäden sind von der Haftung ausgeschlossen.

2.0 VERPACKUNGSGEHÄLT

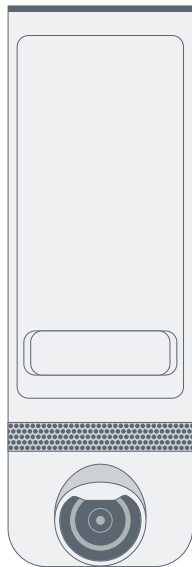

Eyes-Außenkamera

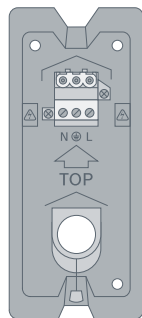

Wandhalterung

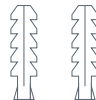

2 Dübel

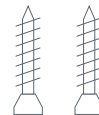

2 Schrauben



Schraubendreher

3.0 WARNHINWEISE

3.1 Symbolerklärung



Achtung!

Hier wird auf eine Gefahr hingewiesen.



Hinweis!

Wichtige Informationen werden mit dem gezeigten Info-Symbol gekennzeichnet.

3.2 Rechtliche Hinweise



Privatsphäre

Die Bosch Smart Home Eyes-Außenkamera ist für den Außenbereich entwickelt worden. Die Verantwortung für den rechtmäßigen Einsatz der Kamera und Services und die Einhaltung der am Einsatzort geltenden gesetzlichen Bestimmungen tragen Sie. Gesetze in Ihrem Land können insbesondere zulässige Verwendungszwecke, Aufstellorte, die Wahl der Bildausschnitte und Speicherdauer der Videosequenzen festlegen. Sofern erforderlich, informieren Sie in den überwachten Räumlichkeiten und Bereichen lebende oder dort verweilende Personen, Beschäftigte oder Dritte in geeigneter Weise über die konkreten Umstände und den Einsatz der optischen Sicherheitslösung und holen Sie notwendige Einwilligungen ein.



Sicherheit

Bitte beachten Sie, dass Sie durch den Einsatz der Bosch Smart Home Eyes-Außenkamera in Notfällen oder etwa im Falle von Einbrüchen nicht automatisch über die App informiert werden. Im Bedarfsfall muss ein Notruf immer durch Sie erfolgen. Die Bosch Smart Home GmbH übernimmt keine Garantie für fehlende und inkorrekte Benachrichtigungen oder Aufnahmen.

3.3 Sicherheitshinweise



Bitte öffnen Sie die Bosch Eyes-Außenkamera nicht. Sie enthält keine durch den Anwender zu wartenden Teile. Im Fehlerfall nehmen Sie bitte Kontakt mit unserem Kundenservice auf unter 00800 843 762 78. Bitte beachten Sie die bestimmungsgemäße Verwendung.



Verwenden Sie nur Originalteile. Verwenden Sie nur das in dieser Anleitung empfohlene Montagematerial.
Das Gerät nicht überstreichen! Das Gerät nicht tapezieren!



Vorsicht Stromschlaggefahr

Bitte öffnen Sie nicht das Gehäuse der Bosch Eyes-Außenkamera. Es beinhaltet stromführende Teile, wodurch Stromschlaggefahr besteht. Ein Austausch der Lichtquellen ist nicht möglich.



Dieses Produkt darf nur von Personen installiert werden, die zur Installation von 230-Volt-Wechselstromgeräten befugt sind. Bitte informieren Sie sich im Zweifelsfall, welche gesetzlichen Vorschriften gelten.

4.0 ANZEIGE- UND BEDIENELEMENTE

4.1 Produktübersicht

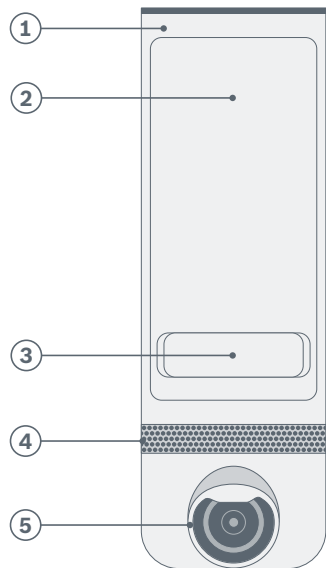

Vorderseite



Rückseite

Pos.	Bezeichnung	Erläuterung
1	Kamera-gehäuse	-
2	Vordere Beleuchtung	Schaltet sich automatisch ein, wenn Bewegung erkannt wird; kann auch als Begrüßungslicht eingesetzt werden
3	Bewegungs-melder	180° Bewegungserfassung
4	Lautsprecher-abdeckung	Schützt den dahinterliegenden Lautsprecher und das Mikrofon
5	Weitwinkel-objektiv	Deckt einen Blickwinkel von 120° in der Horizontalen ab; kann im Zuge der Installation justiert werden, um einen optimalen Blickwinkel zu gewährleisten

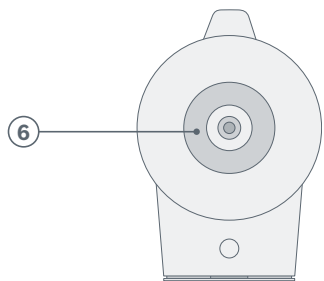

Oberseite

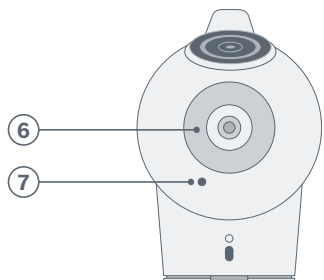

Unterseite

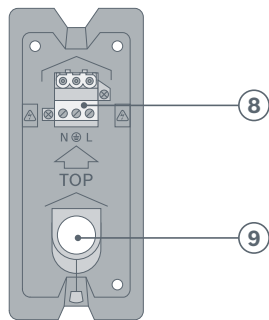

Wandhalterung

Pos.	Bezeichnung	Erläuterung
6	Dekorationslicht	Oberes und unteres Dekorationslicht
7	Öffnung zu Reset-Knopf	Kamera auf Werkseinstellungen zurücksetzen, aus Netzwerk entfernen, alle Aufnahmen löschen
8	Klemmenblock	Anschluss für Außenleiter, Neutralleiter und Schutzleiter
9	Kabelzufuhr	Stellen Sie sicher, dass die 230V Stromkabel durch dieses Loch geführt werden

5.0 MONTAGE

5.1 Montagehinweise



Bevor Sie beginnen

Schalten Sie unbedingt die Sicherung ab!



Nutzen Sie zur einfachen Installation Ihrer Bosch Smart Home Eyes-Außenkamera auch das erklärende Video auf unserer Website:

www.bosch-smarthome.com/installation

5.2 WLAN-Verfügbarkeit prüfen



Die Eyes-Außenkamera benötigt unbedingt eine stabile und ausreichend starke WLAN-Verbindung.



3G/4G	✗
	✗
	✗
	✓
	✓

Wählen Sie den Ort aus, an dem Sie Ihre Eyes-Außenkamera montieren möchten und prüfen Sie mithilfe Ihres mobilen Endgerätes die Stärke des WLAN-Signals.

Die Tabelle verrät Ihnen, ob die Empfangsstärke ausreichend ist.

5.3 Wandhalterung montieren



Die Eyes-Außenkamera benötigt eine Stromversorgung von 230 Volt über ein dreiadriges Kabel (Außenleiter, Neutralleiter, Schutzleiter).



Achten Sie unbedingt darauf, dass der Strom abgeschaltet ist!



Die Eyes-Außenkamera ist in einer Höhe von 2,0 bis 2,5 m über dem Boden an der Wand zu montieren.



Die Eyes-Außenkamera ist mit der Kamera nach unten anzubringen.

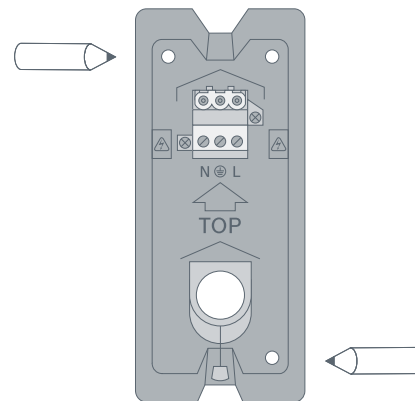

Setzen Sie die Wandhalterung an der gewünschten Stelle auf, ziehen Sie die drei Adern des Stromkabels durch und markieren Sie die Bohrlöcher.

5.4 Wandhalterung verdrahten

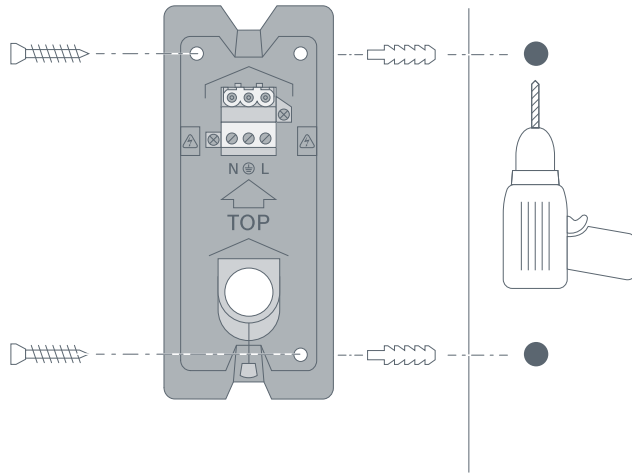

Bohren Sie die beiden Löcher und setzen Sie die beiliegenden Dübel ein. Schrauben Sie anschließend die Wandhalterung an der Wand fest.

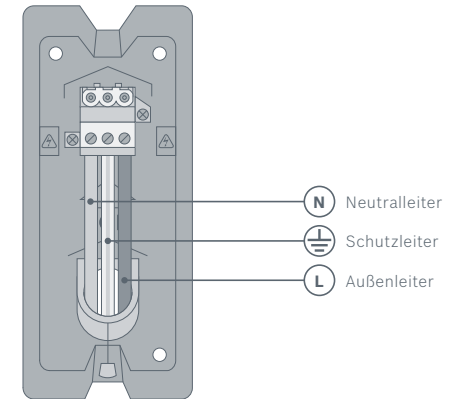

Verbinden Sie die Adern des Stromkabels mit den zugehörigen Anschlüssen an der Wandhalterung.

5.5 Eyes-Außenkamera anschließen

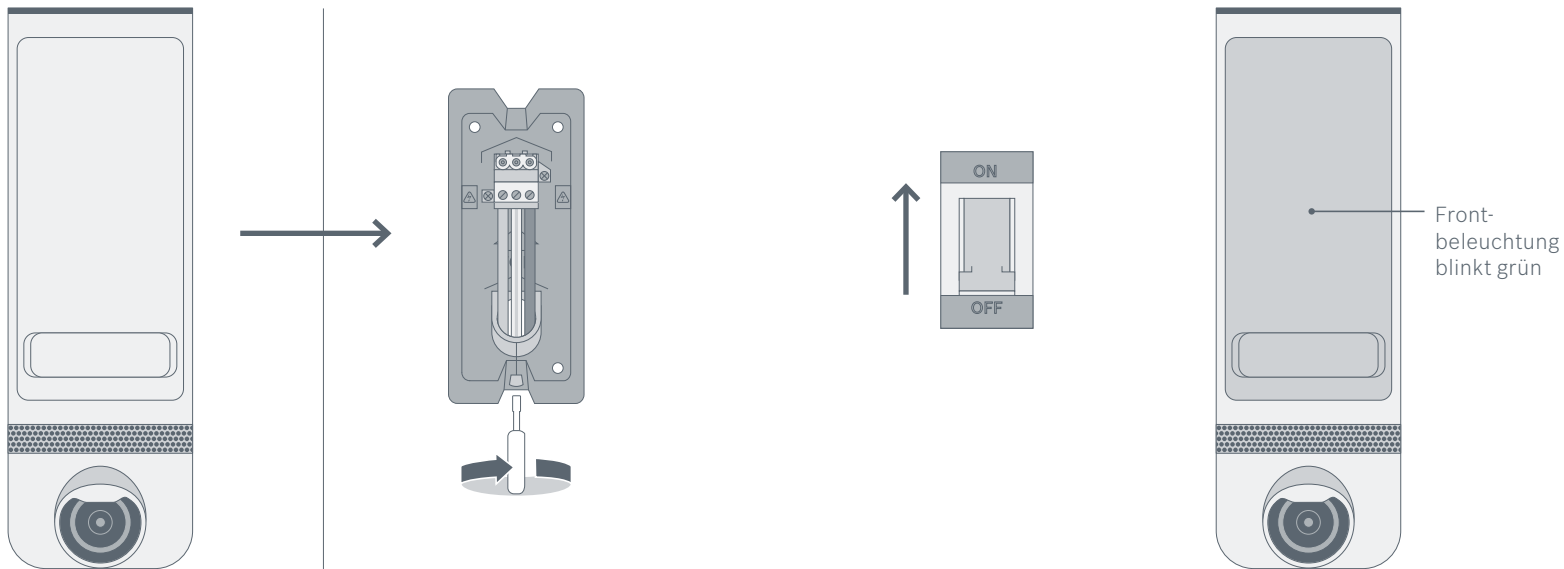

Setzen Sie die Eyes-Außenkamera auf der Wandhalterung auf, so dass sie hörbar einrastet. Schrauben Sie dann die Kamera mit der Arretierschraube fest. Verwenden Sie dazu den mitgelieferten Schraubendreher.

Schalten Sie den Strom wieder an. Die Kamera fährt nun hoch. Wenn sie bereit für den nächsten Installationsschritt ist, blinkt die Frontbeleuchtung grün.

6.0 INSTALLATION UND INBETRIEBNAHME



Bevor Sie beginnen

Laden Sie bitte die Bosch Smart Camera App herunter! Sie benötigen diese für die gesamte Installation und Konfiguration. Stellen Sie bitte außerdem sicher, dass Sie über einen WLAN-Router mit Internetverbindung verfügen und dass Sie Ihr WLAN-Passwort zur Hand haben. Bitte stellen Sie sicher, dass Ihr mobiles Endgerät mit Ihrem WLAN verbunden ist.

Für Android-Geräte	Für Apple iOS-Geräte
<ul style="list-style-type: none">▶ Rufen Sie Google Play auf▶ Suchen Sie nach „Bosch Smart Home“▶ Wählen Sie die „Bosch Smart Camera App“ aus▶ Tippen Sie auf „Installieren“	<ul style="list-style-type: none">▶ Rufen Sie den App Store auf▶ Suchen Sie nach „Bosch Smart Home“▶ Wählen Sie die „Bosch Smart Camera App“ aus▶ Tippen Sie auf „Laden“

6.1 Camera App starten



Zur Inbetriebnahme der Eyes-Außenkamera muss Ihr mobiles Endgerät mit dem WLAN-Netzwerk verbunden sein, das Sie auch für Ihre Kamera nutzen möchten. Wählen Sie mit Ihrem Smartphone das 2,4 GHz-WLAN, falls Ihr Router beide Frequenzbänder unterstützt (2,4 GHz und 5 GHz).



Bitte wechseln oder schließen Sie die App während der Inbetriebnahme nicht.

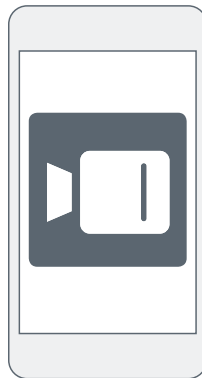

So richten Sie Ihre Eyes-Außenkamera ein: App starten und anmelden oder registrieren, falls Sie noch kein Bosch-Konto haben.

6.2 Eyes-Außenkamera in Betrieb nehmen

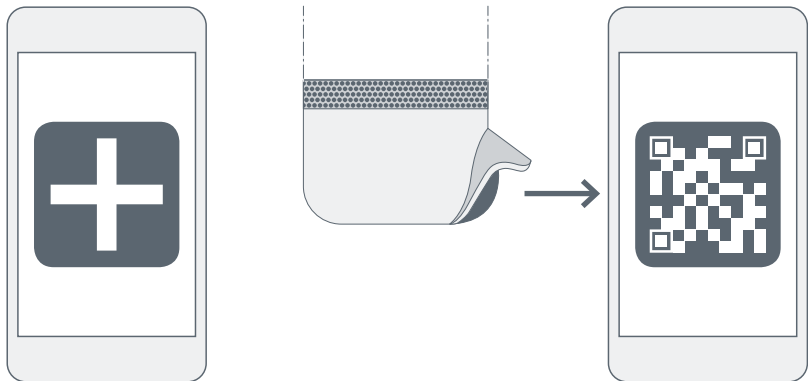

Wählen Sie in der Bosch Smart Camera App „Kamera hinzufügen“ und folgen Sie den Anweisungen in der App.

Nachdem Sie alle erforderlichen Eingaben getätigt haben, erzeugt die App einen QR-Code. Diesen halten Sie nun in einem Abstand von ca. 10–20 cm vor das Objektiv der Kamera.



Hat die Kamera den QR-Code erkannt, ertönt ein Signalton. Die Kamera startet nun ihren Initialisierungsvorgang, bei dem die Frontbeleuchtung in der oberen Hälfte verschiedene

Farbwechsel ausführt. Am Ende leuchtet sie für ca. 1 min. dauerhaft blau und die Kamera wird in der App angezeigt. Sie ist nun betriebsbereit.

7.0 STÖRUNG UND STÖRUNGSBEHEBUNG

Störung	Fehlersignal	Maßnahmen
LED aus bei Inbetriebnahme	LED aus	Stromversorgung der Kamera überprüfen.
Genereller Fehler beim Hochfahren	LED blinkt rot	Netzsicherung für 30 s ausschalten oder Kamera für 30 s von der Wand entfernen um die Stromversorgung zu unterbrechen.
Verbindung zum WLAN fehlgeschlagen	LED blinkt abwechselnd rot und grün	WLAN-Stärke prüfen (bei der Kamera und beim mobilen Endgerät). Prüfen Sie in Ihrem Router, ob DHCP aktiv und die Einbindung neuer Geräte zugelassen ist (MAC-Filteradresse). In der App einen Schritt zurückgehen. WLAN-Passwort neu eingeben. QR-Code vor die Eyes-Außenkamera halten. Tritt dieser Fehler bei einer Kamera auf, die zuvor problemlos funktioniert hat, dann prüfen sie bitte, ob Ihr Router in Ordnung ist.
Verbindung mit Cloud-Server fehlgeschlagen	LED blinkt abwechselnd rot und blau	Internet-Verbindung des Routers prüfen. Besteht diese, 30 min. warten.



Weitere Information, zum Beispiel wie Sie die Eyes-Außenkamera auf Werkseinstellungen zurücksetzen, finden Sie in den Online-FAQs unter www.bosch-smarthome.com/faq

8.0 STEUERUNG DER EYES-AUSSENKAMERA

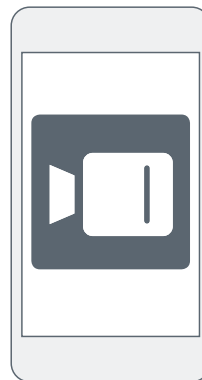

Die Eyes-Außenkamera wird über die Bosch Smart Camera App gesteuert. Details zu den verfügbaren Funktionen

finden Sie in den Online-FAQs unter www.bosch-smarthome.com/faq

9.0 WARTUNG UND REINIGUNG

Das Produkt ist wartungsfrei. Überlassen Sie eine Reparatur einer Fachkraft. Reinigen Sie das Produkt mit einem weichen, sauberen, trockenen

und fusselfreien Tuch. Verwenden Sie zur Reinigung keine lösemittelhaltigen Reinigungsmittel.



Unsachgemäße Handhabung (s. bestimmungsgemäße Verwendung) oder Nichtbeachten der Gefahrenhinweise kann den vom Gerät unterstützten Schutz beeinträchtigen.

10.0 ANGABEN ZUM PRODUKT

10.1 Technische Daten

Geräte-Typenbezeichnung	SVO-1601-220
Auflösung	1920 x 1080 (1080p)
Horizontaler Erfassungsbereich	120°
Vertikaler Erfassungsbereich	79°
WLAN	IEEE 802.11b/g/n, 2,4 GHz
WLAN-Reichweite	80 m
Max. Sendeleistung	20 dBm
Maße (H x W x T)	210 mm x 70 mm x 100 mm
Stromversorgung	210–250 VAC, 50 Hz
Leistungsaufnahme	max. 15 W
Leistungsaufnahme vorderes Licht	max. 7 W
Leistungsaufnahme oberes/unteres Licht	je 1 W
Gewicht	750 g
Betriebstemperatur	-20 °C bis +50 °C
Software-Klasse	Klasse A
Verpackungsmaße	285 mm x 190 mm x 100 mm
Herstellungsland	China

10.2 Konformitätserklärung

Hiermit erklärt die Robert Bosch Smart Home GmbH, dass der Funkanlagentyp Bosch Smart Home Eyes-Außenkamera der Richtlinie 2014/53/EU entspricht.

Der vollständige Text der EU-Konformitätserklärung ist unter der folgenden Internetadresse verfügbar: www.bosch-smarthome.com/CE-Konformitaetserklaerungen



10.3 Störungen im Funkbetrieb

Störungen im Funkbetrieb können nicht ausgeschlossen werden (z. B. durch Elektromotoren oder defekte Elektrogeräte). Die Funkreichweite innerhalb von Gebäuden kann stark von der Funkreichweite im freien Feld abweichen. Bitte beachten Sie, dass auch einige Bluetooth Geräte wie

z. B. Kopfhörer erhebliche Störungen verursachen können. Außer der Sendeleistung und den Empfangseigenschaften der Empfänger können auch Umwelteinflüsse wie Luftfeuchtigkeit oder bauliche Gegebenheiten den Funkbetrieb beeinflussen.

10.4 Open-Source-Software

Bei diesem Bosch Smart Home Produkt wird Open-Source-Software eingesetzt. Nachfolgend finden Sie die Lizenzinformationen zu den eingesetzten Komponenten.

Copyright (C) 2009-2013 ARM Limited. All rights reserved. Redistribution and use in source and binary forms, with or without modification, are permitted provided that the following conditions are met:

- ▶ Redistributions of source code must retain the above copyright notice, this list of conditions and the following disclaimer.
- ▶ Redistributions in binary form must reproduce the above copyright notice, this list of conditions and the following disclaimer in the documentation and/or other materials provided with the distribution.
- ▶ Neither the name of ARM nor the names of its contributors may be used to endorse or promote products derived from this software without specific prior written permission.

THIS SOFTWARE IS PROVIDED BY THE COPYRIGHT HOLDERS AND CONTRIBUTORS „AS IS“ AND ANY EXPRESS OR IMPLIED WARRANTIES, INCLUDING, BUT NOT LIMITED TO, THE IMPLIED WARRANTIES OF MERCHANTABILITY AND FITNESS FOR A PARTICULAR PURPOSE ARE DISCLAIMED. IN NO EVENT SHALL THE COPYRIGHT OWNER OR CONTRIBUTORS BE LIABLE FOR ANY DIRECT, INDIRECT, INCIDENTAL, SPECIAL, EXEMPLARY, OR CONSEQUENTIAL DAMAGES (INCLUDING, BUT NOT LIMITED TO, PROCUREMENT OF SUBSTITUTE GOODS OR SERVICES; LOSS OF USE, DATA, OR PROFITS; OR BUSINESS INTERRUPTION) HOWEVER CAUSED AND ON ANY THEORY OF LIABILITY, WHETHER IN CONTRACT, STRICT LIABILITY, OR TORT (INCLUDING NEGLIGENCE OR OTHERWISE) ARISING IN ANY WAY OUT OF THE USE OF THIS SOFTWARE, EVEN IF ADVISED OF THE POSSIBILITY OF SUCH DAMAGE.

10.5 Umweltschutz und Entsorgung

Nicht mehr gebrauchsfähige Elektro- oder Elektronikgeräte sowie defekte oder verbrauchte Batterien müssen getrennt gesammelt und einer umweltgerechten Verwertung zugeführt werden (Europäische Richtlinie über Elektro- und Elektronik-Altgeräte). Nutzen Sie zur Entsorgung von Elektro- oder Elektronik-Altgeräten sowie von Batterien die länderspezifischen Rückgabe- und Sammelsysteme.

Batterien dürfen nicht im Hausmüll entsorgt werden. Verbrauchte Batterien müssen in den örtlichen Sammelsystemen entsorgt werden.



11.0 WEITERE INFORMATIONEN

Weiterführende Informationen zur Bedienung und Pflege der Eyes-Außenkamera finden Sie in den Online-FAQs unter

www.bosch-smarthome.com/faq

Alle Kontaktdaten finden Sie auch auf der Rückseite dieses Dokuments.

11.1 Bosch Smart Home System

Heizkosten sparen, Wertvolles schützen, Lichtstimmung erzeugen und vieles mehr: Bosch Smart Home bietet Ihnen ein komplettes, intelligentes System, mit dem Sie Ihr Leben kom-

fortabler, sicherer und nachhaltiger gestalten. Binden Sie auch die Außenkamera ein. Wie, erfahren Sie unter www.bosch-smarthome.com/faq



Verkauf und Weitergabe

Bevor Sie Ihr Gerät weitergeben oder verkaufen, löschen Sie Ihre persönlichen Daten. Bitte setzen Sie das Gerät hierfür auf die Werkseinstellungen zurück (siehe Online-FAQs).



Bosch
Smart
Home

#BeSmarter

RUNDUM INTELLIGENT VERNETZT

Bosch Smart Home bietet Ihnen weitere Produkte, mit denen Sie Ihr Leben komfortabler, sicherer und nachhaltiger gestalten.

Mehr unter www.bosch-smarthome.com



 Robert Bosch Smart Home GmbH
Schockenriedstraße 17
70565 Stuttgart-Vaihingen

 00800 8437 6278 (kostenfrei)
Mo-Fr 7:00–20:00
Sa 8:00–18:00

 service@bosch-smarthome.com