

USER MANUAL

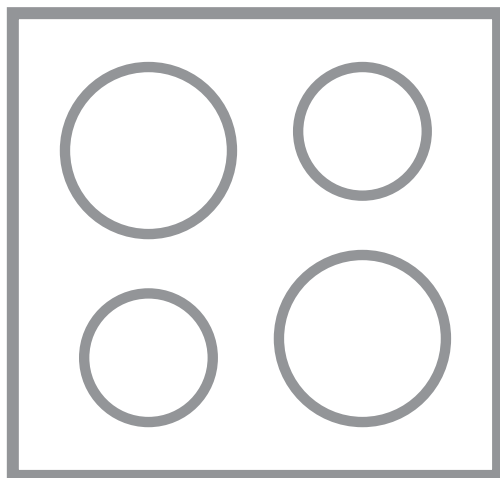

INHALTSVERZEICHNIS

| | |
|---------------------------------------|----|
| 1. SICHERHEITSHINWEISE..... | 2 |
| 2. SICHERHEITSANWEISUNGEN..... | 5 |
| 3. MONTAGE..... | 7 |
| 4. GERÄTEBESCHREIBUNG..... | 9 |
| 5. TÄGLICHER GEBRAUCH..... | 11 |
| 6. FLEXIBLE INDUKTIONSKOCHFLÄCHE..... | 15 |
| 7. TIPPS UND HINWEISE..... | 19 |
| 8. REINIGUNG UND PFLEGE..... | 21 |
| 9. FEHLERSUCHE..... | 22 |
| 10. TECHNISCHE DATEN..... | 25 |
| 11. ENERGIEEFFIZIENZ..... | 26 |

FÜR PERFEKTE ERGEBNISSE

Danke, dass Sie sich für dieses AEG Produkt entschieden haben. Wir haben es geschaffen, damit Sie viele Jahre von seiner ausgezeichneten Leistung und den innovativen Technologien, die Ihnen das Leben erleichtern, profitieren können. Es ist mit Funktionen ausgestattet, die in gewöhnlichen Geräten nicht vorhanden sind. Nehmen Sie sich ein paar Minuten Zeit zum Lesen, um seine Vorzüge kennen zu lernen.

Besuchen Sie uns auf unserer Website, um:



Anwendungshinweise, Prospekte, Fehlerbehebungs-, Service- und Reparatur-Informationen zu erhalten:

www.aeg.com/support



Registrieren Sie Ihr erworbenes Produkt, um den besten Service für es zu gewährleisten:

www.registreaeg.com



Zubehör, Verbrauchsmaterial und Original-Ersatzteile für Ihr Gerät sind hier zu erwerben:

www.aeg.com/shop

REPARATUR- UND KUNDENDIENST

Bitte verwenden Sie ausschließlich Original-Ersatzteile für Ihre Produkte. Halten Sie folgende Angaben bereit, wenn Sie sich an den Kundendienst wenden: Modell, Produktnummer (PNC), Seriennummer. Diese Informationen finden Sie auf dem Typenschild.

 Warnungs-/Sicherheitshinweise

 Allgemeine Informationen und Empfehlungen

 Informationen zum Umweltschutz

Änderungen vorbehalten.

1. SICHERHEITSHINWEISE

Lesen Sie vor der Montage und dem Gebrauch des Geräts zuerst die Bedienungsanleitung. Bei

Verletzungen oder Schäden infolge nicht ordnungsgemäßer Montage oder Verwendung übernimmt der Hersteller keine Haftung. Bewahren Sie die Anleitung zum Nachschlagen an einem sicheren und zugänglichen Ort auf.

1.1 Sicherheit von Kindern und schutzbedürftigen Personen

- Das Gerät kann von Kindern ab 8 Jahren und Personen mit eingeschränkten physischen, sensorischen oder geistigen Fähigkeiten oder mit mangelnder Erfahrung und/oder mangelndem Wissen nur dann verwendet werden, wenn sie durch eine für ihre Sicherheit zuständige Person beaufsichtigt werden oder in die sichere Verwendung des Geräts eingewiesen wurden und die mit dem Gerät verbundenen Gefahren verstanden haben.
- Kinder zwischen 3 und 8 Jahren und Personen mit schweren Behinderungen oder Mehrfachbehinderung müssen vom Gerät ferngehalten werden, wenn sie nicht ständig beaufsichtigt werden.
- Halten Sie Kinder unter 3 Jahren vom Gerät fern, wenn sie nicht ständig beaufsichtigt werden.
- Kinder dürfen nicht mit dem Gerät spielen.
- Halten Sie sämtliches Verpackungsmaterial von Kindern fern und entsorgen Sie es ordnungsgemäß.
- Halten Sie Kinder und Haustiere während des Betriebs oder der Abkühlphase vom Gerät fern. Die zugänglichen Geräteteile werden beim Betrieb sehr heiß.
- Falls Ihr Gerät mit einer Kindersicherung ausgestattet ist, empfehlen wir, diese einzuschalten.
- Kinder dürfen keine Reinigung und Wartung ohne Beaufsichtigung durchführen.

1.2 Allgemeine Sicherheit

- **WARNUNG:** Das Gerät und die zugänglichen Geräteteile werden während des Betriebs heiß. Seien

Sie vorsichtig und berühren Sie niemals die Heizelemente.

- **WARNUNG:** Kochen mit Fett oder Öl auf einem unbeaufsichtigten Kochfeld ist gefährlich und kann zu einem Brand führen.
- Versuchen Sie **NIEMALS**, ein Feuer mit Wasser zu löschen, sondern schalten Sie das Gerät aus und decken Sie die Flamme ab, z.B. mit einem Deckel oder einer Feuerlöschdecke.
- **VORSICHT:** Das Gerät darf nicht durch ein externes Schaltgerät, wie einer Zeitschaltuhr, mit Strom versorgt oder an einen Schaltkreis angeschlossen werden, der vom einem Programm regelmäßig ein- und ausgeschaltet wird.
- **VORSICHT:** Der Kochvorgang muss überwacht werden. Ein kurzer Kochvorgang muss kontinuierlich überwacht werden.
- **WARNUNG:** Brandgefahr: Legen Sie keine Gegenstände auf dem Kochfeld ab.
- Legen Sie keine Metallgegenstände wie Messer, Gabeln, Löffel oder Topfdeckel auf die Oberfläche des Kochfelds, da diese heiß werden können.
- Verwenden Sie das Gerät nicht, bevor es in den Einbauschrank gesetzt wird.
- Reinigen Sie das Gerät nicht mit einem Dampfstrahlreiniger.
- Schalten Sie die Kochzone nach dem Gebrauch ab und verlassen Sie sich nicht auf die Topferkennung.
- Hat die Glaskeramik-/Glasoberfläche einen Sprung, schalten Sie das Gerät aus und nehmen Sie es vom Stromnetz. Falls das Gerät direkt mit dem Stromnetz verbunden ist und nicht getrennt werden kann, nehmen Sie die Sicherung für den Anschluss heraus, um die Stromversorgung zu unterbrechen. Verständigen Sie in jedem Fall den autorisierten Kundendienst.
- Wenn das Netzkabel beschädigt ist, muss es vom Hersteller, seinem autorisierten Kundenservice oder

einer gleichermaßen qualifizierten Person ausgetauscht werden, um Gefahrenquellen zu vermeiden.

- **WARNUNG:** Verwenden Sie nur Schutzabdeckungen des Herstellers des Kochgeräts, von ihm in der Bedienungsanleitung als geeignete und empfohlene Schutzabdeckungen oder die im Gerät enthaltene Schutzabdeckung. Es besteht Unfallgefahr durch die Verwendung ungeeigneter Schutzabdeckungen.

2. SICHERHEITSANWEISUNGEN

2.1 Montage



WARNUNG!

Die Montage des Geräts darf nur von einer qualifizierten Fachkraft durchgeführt werden.



WARNUNG!

Verletzungsgefahr sowie Risiko von Schäden am Gerät.

- Entfernen Sie das gesamte Verpackungsmaterial.
- Montieren Sie ein beschädigtes Gerät nicht und benutzen Sie es nicht.
- Halten Sie sich an die mitgelieferte Montageanleitung.
- Die Mindestabstände zu anderen Geräten und Küchenmöbeln sind einzuhalten.
- Seien Sie beim Umsetzen des Gerätes vorsichtig, da es sehr schwer ist. Tragen Sie stets Sicherheitshandschuhe und festes Schuhwerk.
- Dichten Sie die Ausschnittskanten mit einem Dichtungsmittel ab, um ein Aufquellen durch Feuchtigkeit zu verhindern.
- Schützen Sie die Geräteunterseite vor Dampf und Feuchtigkeit.
- Installieren Sie das Gerät nicht direkt neben einer Tür oder unter einem Fenster. So kann heißes Kochgeschirr nicht herunterfallen, wenn die Tür oder das Fenster geöffnet wird.

- Jedes Gerät besitzt Kühlgebläse auf seiner Unterseite.
- Ist das Gerät über einer Schublade installiert:
 - Lagern Sie keine kleinen Papierstücke oder -blätter, die eingezogen werden können, in der Schublade, da sie die Kühlgebläse beschädigen oder das Kühlsystem beeinträchtigen können.
 - Halten Sie einen Abstand von mindestens 2 cm zwischen dem Geräteboden und den Teilen, die in der Schublade gelagert sind, ein.
- Entfernen Sie Trennplatten, die im Küchenmöbel unter dem Gerät installiert sind.

2.2 Elektrischer Anschluss



WARNUNG!

Brand- und Stromschlaggefahr.

- Alle elektrischen Anschlüsse sind von einem geprüften Elektriker vorzunehmen.
- Das Gerät muss geerdet sein.
- Vor der Durchführung jeglicher Arbeiten muss das Gerät von der elektrischen Stromversorgung getrennt werden.
- Stellen Sie sicher, dass die Daten auf dem Typenschild mit den elektrischen Nennwerten der Netzspannung übereinstimmen.
- Vergewissern Sie sich, dass das Gerät ordnungsgemäß installiert ist. Lockere

und unsachgemäße Kabel oder Stecker (falls vorhanden) können die Klemme überhitzen.

- Stellen Sie sicher, dass Sie das richtige Kabel für den elektrischen Netzanschluss verwenden.
- Achten Sie darauf, dass das Netzkabel nicht lose hängt oder sich verheddert.
- Sorgen Sie dafür, dass ein Berührungsschutz installiert wird.
- Verwenden Sie die Zugentlastung für das Kabel.
- Stellen Sie beim elektrischen Anschluss des Gerätes sicher, dass das Netzkabel oder ggf. der Netzstecker nicht mit dem heißen Gerät oder heißem Kochgeschirr in Berührung kommt.
- Verwenden Sie keine Mehrfachsteckdosen oder Verlängerungskabel.
- Achten Sie darauf, Netzstecker (falls vorhanden) und Netzkabel nicht zu beschädigen. Wenden Sie sich zum Austausch eines beschädigten Netzkabels an unseren autorisierten Kundendienst oder eine Elektrofachkraft.
- Alle Teile, die gegen direktes Berühren schützen, sowie die isolierten Teile müssen so befestigt werden, dass sie nicht ohne Werkzeug entfernt werden können.
- Stecken Sie den Netzstecker erst nach Abschluss der Montage in die Steckdose. Stellen Sie sicher, dass der Netzstecker nach der Montage noch zugänglich ist.
- Falls die Steckdose lose ist, schließen Sie den Netzstecker nicht an.
- Ziehen Sie nicht am Netzkabel, wenn Sie das Gerät von der Stromversorgung trennen möchten. Ziehen Sie stets am Netzstecker.
- Verwenden Sie nur geeignete Trenneinrichtungen: Überlastschalter, Sicherungen (Schraubsicherungen müssen aus dem Halter entfernt werden können), Fehlerstromschutzschalter und Schütze.
- Die elektrische Installation muss eine Trenneinrichtung aufweisen, mit der Sie das Gerät allpolig von der Stromversorgung trennen können. Die Trenneinrichtung muss mit einer

Kontaktöffnungsweite von mindestens 3 mm ausgeführt sein.

2.3 Gebrauch



WARNING!

Verletzungs-, Verbrennungs- und Stromschlaggefahr.

- Entfernen Sie vor dem ersten Gebrauch das gesamte Verpackungsmaterial, die Aufkleber und Schutzfolie (falls vorhanden).
- Dieses Gerät ist ausschließlich zur Verwendung im Haushalt bestimmt.
- Nehmen Sie keine technischen Änderungen am Gerät vor.
- Die Lüftungsöffnungen dürfen nicht abgedeckt werden.
- Lassen Sie das Gerät bei Betrieb nicht unbeaufsichtigt.
- Schalten Sie die Kochzonen nach jedem Gebrauch aus.
- Verlassen Sie sich nicht auf die Topferkennung.
- Legen Sie kein Besteck und keine Topfdeckel auf die Kochzonen. Anderenfalls werden sie sehr heiß.
- Bedienen Sie das Gerät nicht mit feuchten oder nassen Händen oder wenn es mit Wasser in Kontakt gekommen ist.
- Benutzen Sie das Gerät nicht als Arbeits- oder Abstellfläche.
- Hat die Geräteoberfläche einen Sprung, trennen Sie das Gerät umgehend von der Spannungsversorgung. Dies dient zur Vermeidung eines Stromschlags.
- Benutzen mit einem Herzschrittmacher müssen einen Mindestabstand von 30 cm zu den Induktionskochzonen einhalten, wenn das Gerät in Betrieb ist.
- Wenn Sie Nahrungsmittel in heißes Öl geben, kann dieses spritzen.



WARNING!

Brand- und Explosionsgefahr

- Erhitzte Öle und Fette können brennbare Dämpfe freisetzen. Halten Sie Flammen und erhitzte Gegenstände beim Kochen mit Fetten und Ölen von diesen fern.

- Die von sehr heißem Öl freigesetzten Dämpfe können eine Selbstzündung verursachen.
- Bereits verwendetes Öl kann Lebensmittelreste enthalten und schon bei niedrigeren Temperaturen eher einen Brand verursachen als frisches Öl.
- Laden Sie keine entflammaren Produkte oder Gegenstände, die mit entflammaren Produkten benetzt sind, in das Gerät und stellen Sie solche nicht in die Nähe oder auf das Gerät.

**WARNUNG!**

Risiko von Schäden am Gerät.

- Stellen Sie kein heißes Kochgeschirr auf das Bedienfeld.
- Legen Sie keine heißen Topfdeckel auf die Glasoberfläche des Kochfeldes.
- Lassen Sie das Kochgeschirr nicht leerkochen.
- Lassen Sie keine Gegenstände oder Kochgeschirr auf das Gerät fallen. Die Oberfläche könnte beschädigt werden.
- Schalten Sie die Kochzonen niemals ein, wenn sich kein Kochgeschirr darauf befindet, oder wenn das Kochgeschirr leer ist.
- Legen Sie keine Alufolie auf das Gerät.
- Kochgeschirr aus Gusseisen, Aluminium oder mit beschädigten Böden kann die Glas- bzw. Glaskeramikoberfläche verkratzen. Heben Sie das Kochgeschirr stets an, wenn Sie es auf der Kochfläche umsetzen möchten.
- Dieses Gerät ist nur zum Kochen bestimmt. Jeder andere Gebrauch ist als bestimmungsfremd anzusehen, zum Beispiel das Beheizen eines Raums.

3. MONTAGE

**WARNUNG!**

Siehe Kapitel Sicherheitshinweise.

2.4 Reinigung und Pflege

- Reinigen Sie das Gerät regelmäßig, um eine Verschlechterung des Oberflächenmaterials zu verhindern.
- Schalten Sie das Gerät vor dem Reinigen aus und lassen Sie es abkühlen.
- Trennen Sie das Gerät vor Wartungsarbeiten von der Spannungsversorgung.
- Reinigen Sie das Gerät nicht mit Wasserspray oder Dampf.
- Reinigen Sie das Geräts mit einem weichen, feuchten Tuch. Verwenden Sie ausschließlich Neutralreiniger. Benutzen Sie keine Scheuermittel, scheuernde Reinigungsschwämmchen, Lösungsmittel oder Metallgegenstände.

2.5 Service

- Wenden Sie sich zur Reparatur des Geräts an den autorisierten Kundendienst.
- Verwenden Sie ausschließlich Originalersatzteile.

2.6 Entsorgung

**WARNUNG!**

Verletzungs- und Erstickungsgefahr.

- Für Informationen zur ordnungsgemäßen Entsorgung des Geräts wenden Sie sich an die zuständige kommunale Behörde vor Ort.
- Trennen Sie das Gerät von der Stromversorgung.
- Schneiden Sie das Netzkabel in der Nähe des Geräts ab, und entsorgen Sie es.

3.1 Vor der Montage

Notieren Sie vor der Montage des Kochfelds folgende Daten, die Sie auf dem Typenschild finden. Das

Typenschild ist auf dem Boden des Kochfelds angebracht.

Seriennummer

3.2 Einbau-Kochfelder

Einbau-Kochfelder dürfen nur nach dem Einbau in normgerechte, passende Einbaumöbel und Arbeitsplatten betrieben werden.

3.3 Anschlusskabel

- Das Kochfeld wird mit einem Anschlusskabel geliefert.
- Ersetzen Sie ein defektes Netzkabel durch den Kabeltyp H05V2V2-F, der einer Temperatur von mindestens 90 °C standhält. Wenden Sie sich an den Kundendienst vor Ort.

3.4 Montage

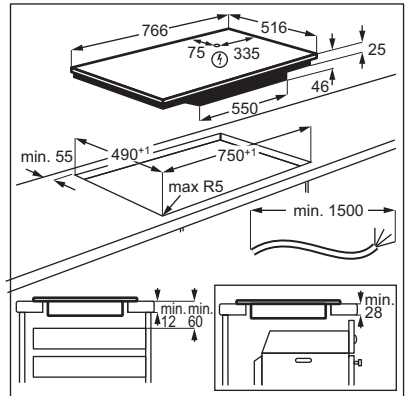
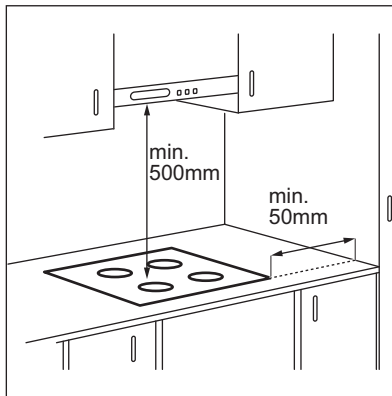

i Ist das Gerät über einer Schublade installiert, kann die Kochfeldbelüftung die in der Schublade aufbewahrten Gegenstände während des Garvorgangs erwärmen.

YouTube www.youtube.com/electrolux
www.youtube.com/aeg

| | |
|---|--|
| <p>How to install your AEG Induction Hob - Worktop installation</p> |  |
|---|--|

4. GERÄTEBESCHREIBUNG

4.1 Kochfeldanordnung

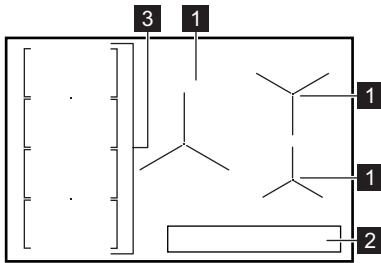

- 1 Induktionskochzone
- 2 Bedienfeld
- 3 Flexible Induktionskochfläche bestehend aus vier Bereichen

4.2 Ausstattung des Bedienfelds

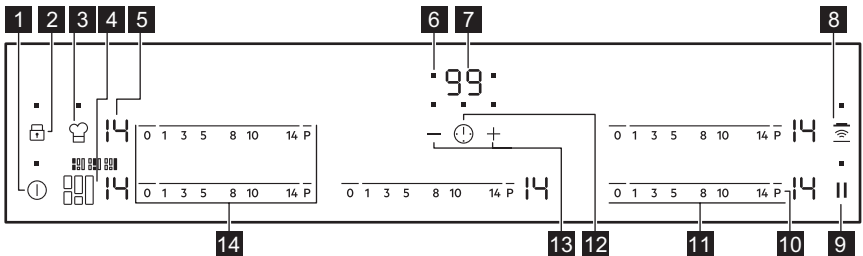

Bedienen Sie das Gerät über die Sensorfelder. Die Anzeigen, Kontrolllampen und akustischen Signale informieren Sie über die aktiven Funktionen.

| Sensorfeld | Funktion | Kommentar |
|------------|---------------------------------|---|
| 1 | ① EIN/AUS | Ein- und Ausschalten des Kochfeldes. |
| 2 | 🔒 Verriegeln / Kindersicherung | Verriegeln/Entriegeln des Bedienfelds. |
| 3 | 👉 PowerSlide | Ein- und Ausschalten der Funktion. |
| 4 | 📏 FlexiBridge | Umschalten zwischen den drei Modi der Funktion. |
| 5 | - Kochstufenanzeige | Zeigt die Kochstufe an. |
| 6 | - Kochzonen-Anzeigen des Timers | Zeigt an, für welche Kochzone die Zeit eingestellt wurde. |
| 7 | - Timer-Anzeige | Zeigt die Zeit in Minuten an. |
| 8 | 📶 Hob²Hood | Ein- und Ausschalten des manuellen Modus der Funktion. |

| Sensorfeld | Funktion | Kommentar |
|------------|----------|--|
| 9 | | Pause Ein- und Ausschalten der Funktion. |
| 10 | P | PowerBoost Ein- und Ausschalten der Funktion. |
| 11 | - | Einstellskala Einstellen der Kochstufe. |
| 12 | ⚠ | - Auswählen der Kochzone. |
| 13 | + / - | - Erhöhen oder Verringern der Zeit. |
| 14 | - | Einstellskala Einstellen der Kochstufe für die flexible Induktionskochfläche. |

4.3 Anzeige der Kochstufen

| Display | Beschreibung |
|--------------|---|
| 0 | Die Kochzone ist ausgeschaltet. |
| 1 - 14 | Die Kochzone ist eingeschaltet. |
| u | Pause ist eingeschaltet. |
| R | Ankochautomatik ist eingeschaltet. |
| P | PowerBoost ist eingeschaltet. |
| E + Zahl | Eine Störung ist aufgetreten. |
| ☰ / ☷ / ☱ | OptiHeat Control (Restwärmeanzeige, 3-stufig): Weitergaren/Warmhalten/Restwärme. |
| L | Verriegeln/ Kindersicherung ist eingeschaltet. |
| F | Das Kochgeschirr ist ungeeignet oder zu klein bzw. es befindet sich kein Kochgeschirr auf der Kochzone. |
| - | Abschaltautomatik ist eingeschaltet. |
| L- / I- / I- | PowerSlide ist eingeschaltet. |

4.4 OptiHeat Control (Restwärmearzeige, 3-stufig)



WARNUNG!

 Es besteht
Verbrennungsgefahr durch
Restwärme.

Die Anzeigen zeigen den
Restwärmegrad der Kochzonen an, die

Sie gerade verwenden. Die Anzeigen der
benachbarten Kochzonen können auch
dann leuchten, wenn Sie sie nicht
benutzen.

Die Induktionskochzonen erzeugen die
erforderliche Hitze zum Kochen direkt im
Boden des Kochgeschirrs. Die
Glaskeramik wird nur durch die Wärme
des Kochgeschirrs erhitzt.

5. TÄGLICHER GEBRAUCH



WARNUNG!



Siehe Kapitel
Sicherheitshinweise.

5.1 Ein- und Ausschalten

Berühren Sie  1 Sekunde lang, um das
Kochfeld ein- oder auszuschalten.

5.2 Abschaltautomatik

**Mit dieser Funktion wird das Kochfeld
in folgenden Fällen automatisch
ausgeschaltet:**

- Alle Kochzonen sind ausgeschaltet,
- Nach dem Einschalten des Kochfelds
wird keine Kochstufe gewählt,
- Das Bedienfeld ist mehr als 10
Sekunden mit verschütteten
Lebensmitteln oder einem
Gegenstand bedeckt (Topf, Tuch
usw.). Ein akustisches Signal ertönt
und das Kochfeld schaltet ab.
Entfernen Sie den Gegenstand oder
reinigen Sie das Bedienfeld.
- Das Kochfeld wird zu heiß (wenn
beispielsweise ein Topf leerkocht).
Lassen Sie die Kochzone abkühlen,
bevor Sie das Kochfeld wieder
verwenden.
- Sie verwenden ungeeignetes
Kochgeschirr. Das Symbol  leuchtet
auf und die Kochzone wird
automatisch nach 2 Minuten
ausgeschaltet.
- Eine Kochzone wurde nicht
ausgeschaltet bzw. die Kochstufe
wurde nicht geändert. Nach einer
Weile leuchtet  auf und das
Kochfeld schaltet sich aus.

**Verhältnis zwischen der Kochstufe und
der Zeit, nach der das Kochfeld
ausgeschaltet wird:**

| Kochstufe | Das Kochfeld wird ausgeschaltet nach |
|---|---|
|  , 1 - 3 | 6 Std |
| 4 - 7 | 5 Std |
| 8 - 9 | 4 Std |
| 10 - 14 | 1,5 Stunden |

5.3 Kochstufe

Einstellen oder Ändern der Kochstufe:

Berühren Sie die Einstellskala auf der
gewünschten Kochstufe oder fahren Sie
mit dem Finger entlang der Skala bis zur
gewünschten Kochstufe.

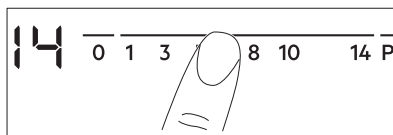

5.4 Verwenden der Kochzonen

Stellen Sie das Kochgeschirr mittig auf
die ausgewählte Kochzone.
Induktionskochzonen passen sich bis zu
einem gewissen Grad automatisch an die
Größe des Kochgeschirrbodens an.



5.5 Ankochautomatik

Schalten Sie diese Funktion ein, damit
die gewünschte Kochstufeneinstellung in
kürzerer Zeit erreicht wird. Wenn sie

eingeschaltet ist, schaltet sich die Kochzone mit der höchsten Stufe ein und wechselt dann zur gewünschten Einstellung.

 Zum Einschalten der Funktion muss die Kochzone abgekühlt sein.

Einschalten der Funktion für eine

Kochzone: Berühren Sie **P** ( leuchtet auf). Berühren Sie dann gleich danach die gewünschte Kochstufe. Nach 3 Sekunden leuchtet  auf.

Ausschalten der Funktion: Ändern Sie die Kochstufe.

5.6 PowerBoost

Diese Funktion stellt den Induktionskochzonen zusätzliche Leistung zur Verfügung. Für die Induktionskochzone kann diese Funktion nur für einen begrenzten Zeitraum eingeschaltet werden. Danach schaltet die Induktionskochzone automatisch wieder auf die höchste Kochstufe um.

 Siehe Kapitel „Technische Daten“.

Einschalten der Funktion für eine

Kochzone: Berühren Sie **P** .  leuchtet auf.

Ausschalten der Funktion: Ändern Sie die Kochstufe.

5.7 Timer

Kurzzeitmesser

Mit dieser Funktion stellen Sie ein, wie lange eine Kochzone für einen einzelnen Kochvorgang eingeschaltet bleiben soll.

Stellen Sie zuerst die Kochstufe für die Kochzone und erst danach die Funktion ein.

Auswählen der Kochzone: Berühren Sie  wiederholt, bis die Kontrolllampe der gewünschten Kochzone aufleuchtet.

Einschalten der Funktion: Berühren Sie **+** des Timers, um die Zeit einzustellen (00 - 99 Minuten). Wenn die

Kontrolllampe der Kochzone langsam blinkt, wird die Zeit heruntergezählt.

So wird die Restzeit angezeigt: Wählen

Sie die Kochzone mit  aus. Die Kontrolllampe der Kochzone blinkt schneller. Das Display zeigt die Restzeit an.

Ändern der Zeit: Wählen Sie die Kochzone mit  aus. Berühren Sie **+** oder **-**.

Ausschalten der Funktion: Wählen Sie die Kochzone mit  und berühren Sie **-**. Die Restzeit wird auf 00 heruntergezählt. Die Kontrolllampe der Kochzone erlischt.



 Wenn die eingestellte Zeit abgelaufen ist, ertönt ein Signalton und 00 blinkt. Die Kochzone wird ausgeschaltet.

Ausschalten des Signaltons: Berühren Sie .

CountUp Timer

Mit dieser Funktion können Sie feststellen, wie lange eine Kochzone bereits in Betrieb ist.

Auswählen der Kochzone: Berühren Sie  wiederholt, bis die Kontrolllampe der gewünschten Kochzone aufleuchtet.

Einschalten der Funktion: Berühren Sie **-** des Timers.  leuchtet auf. Wenn die Kontrolllampe der Kochzone langsamer blinkt, wird die Zeit hochgezählt. Das Display schaltet um zwischen  und der abgelaufenen Zeit (Minuten).



So können Sie feststellen, wie lange die Kochzone bereits in Betrieb ist:

Wählen Sie die Kochzone mit  aus. Die Kontrolllampe der Kochzone blinkt schneller. Im Display wird die Einschaltdauer der Zone angezeigt.

Ausschalten der Funktion: Wählen Sie die Kochzone mit  und berühren Sie **+** oder **-**. Die Kontrolllampe der Kochzonen erlischt.

Kurzzeit-Wecker

Sie können diese Funktion als **Kurzzeit-Wecker** benutzen, wenn das Kochfeld eingeschaltet ist und die Kochzonen nicht in Betrieb sind. Das Display zeigt  an.

Einschalten der Funktion: Berühren Sie . Berühren Sie  oder  des Timers, um die Zeit einzustellen. Wenn die eingestellte Zeit abgelaufen ist, ertönt ein Signalton und **00** blinkt.

Ausschalten des Signaltons: Berühren Sie .

 Diese Funktion hat keine Auswirkung auf den Kochzonenbetrieb.

5.8 Pause

Mit dieser Funktion werden alle eingeschalteten Kochzonen auf die niedrigste Kochstufe geschaltet.

Wenn diese Funktion eingeschaltet ist, werden alle anderen Symbole des Bedienfelds verriegelt.

Die Funktion unterbricht nicht die Timer-Funktionen.

Berühren Sie zum Einschalten der Funktion .



 erscheint. Die Kochstufe wird auf 1 herunterschaltet.

Berühren Sie zum Ausschalten der Funktion . Es wird wieder die vorherige Kochstufe eingeschaltet.

5.9 Verriegeln

Sie können das Bedienfeld sperren, wenn Kochzonen eingeschaltet sind. So wird verhindert, dass die Kochstufe versehentlich geändert wird.

Stellen Sie zuerst die Kochstufe ein.

Einschalten der Funktion: Berühren Sie .  leuchtet 4 Sekunden auf. Der Timer bleibt eingeschaltet.





Ausschalten der Funktion: Berühren Sie . Die vorherige Kochstufe wird angezeigt.







Diese Funktion wird auch ausgeschaltet, sobald das Kochfeld ausgeschaltet wird.





5.10 Kindersicherung

Diese Funktion verhindert ein versehentliches Einschalten des Kochfelds.





Einschalten der Funktion: Schalten Sie das Kochfeld mit  ein. Stellen Sie keine Kochstufe ein. Berühren Sie  4 Sekunden lang.  leuchtet auf. Schalten Sie das Kochfeld mit  aus.



Ausschalten der Funktion: Schalten Sie das Kochfeld mit  ein. Stellen Sie keine Kochstufe ein. Berühren Sie  4 Sekunden lang.  leuchtet auf. Schalten Sie das Kochfeld mit  aus.

Vorübergehendes Ausschalten der Funktion für einen einzelnen Kochvorgang:

Schalten Sie das Kochfeld mit  ein.  leuchtet auf. Berühren Sie  4 Sekunden lang. **Stellen Sie die Kochstufe innerhalb von 10 Sekunden ein.** Das Kochfeld kann jetzt bedient werden. Wenn Sie das Kochfeld mit  ausschalten, wird diese Funktion wieder eingeschaltet.

5.11 OffSound Control (Ein- und Ausschalten der Signaltöne)

Schalten Sie das Kochfeld aus. Berühren Sie  3 Sekunden lang. Das Display wird ein- und ausgeschaltet. Berühren Sie  3 Sekunden lang. Es wird  oder  angezeigt. Berühren Sie  des Timers zum Auswählen von:

-  - der Signalton ist ausgeschaltet
 -  - der Signalton ist eingeschaltet
- Ihre Einstellungen werden übernommen, sobald das Kochfeld automatisch ausgeschaltet wird.

Haben Sie die Funktion auf  eingestellt, ertönt der Signalton nur in folgenden Fällen:

- Bei der Berührung von 
- Nach Ablauf der für Kurzzeit-Wecker eingestellten Zeit
- Nach Ablauf der für Kurzzeitmesser eingestellten Zeit
- Wenn das Bedienfeld bedeckt ist.

5.12 Power-Management

- Die Kochzonen werden je nach Lage auf dem Kochfeld und Anzahl der Phasen im Kochfeld gruppiert. Siehe Abbildung.
- Jede Phase darf mit maximal 3700 W belastet werden.
- Mit dieser Funktion wird die Leistung zwischen den einzelnen, an dieselbe Phase angeschlossenen Kochzonen aufgeteilt.
- Diese Funktion wird eingeschaltet, sobald die Gesamtstromlast aller an dieselbe Phase angeschlossenen Kochzonen 3700 W übersteigt.
- Mit dieser Funktion wird die Leistung aller anderen Kochzonen reduziert, die an dieselbe Phase angeschlossen sind.
- Die Anzeige der Kochzonen mit reduzierter Leistung wechselt zwischen der eingestellten und der reduzierten Kochstufe. Nach einiger Zeit zeigt die Anzeige der Kochzonen mit reduzierter Leistung nur noch die reduzierte Kochstufe an.

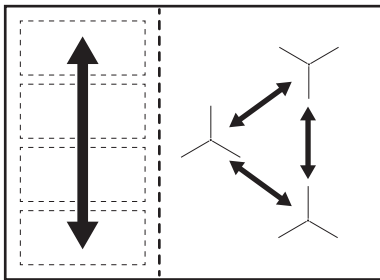

5.13 Hob²Hood

Diese innovative automatische Funktion verbindet das Kochfeld mit einer speziellen Dunstabzugshaube. Das

Kochfeld und die Dunstabzugshaube kommunizieren mit Hilfe von Infrarotsignalen. Die Geschwindigkeit des Lüfters wird automatisch eingestellt. Sie richtet sich nach dem eingestellten Modus und der Temperatur des heißesten Kochgeschirrs auf dem Kochfeld. Sie können den Lüfter auch manuell auf dem Bedienfeld des Kochfelds einstellen.



Bei den meisten Dunstabzugshauben ist das Fernsteuerungssystem werkseitig ausgeschaltet. Schalten Sie es ein, bevor Sie die Funktion nutzen. Weitere Informationen finden Sie in der Anleitung der Dunstabzugshaube.

Automatikbetrieb der Funktion

Stellen Sie für den automatischen Betrieb den Modus auf H1 – H6. Das Kochfeld ist standardmäßig auf H5 gestellt. Die Dunstabzugshaube schaltet sich ein, wenn Sie das Kochfeld bedienen. Das Kochfeld misst die Temperatur des Kochgeschirrs automatisch und passt die Geschwindigkeit des Lüfters an.

Automatikmodi

| | Automa- tische Einschal- tung der Beleuch- tung | Ko- chen ¹⁾ | Braten ²⁾ |
|---------------------------|--|-----------------------------------|-----------------------------------|
| Modus H0 | Aus | Aus | Aus |
| Modus H1 | Ein | Aus | Aus |
| Modus H2 ³⁾ | Ein | Lüfterge- schwin- digkeit 1 | Lüfterge- schwin- digkeit 1 |
| Modus H3 | Ein | Aus | Lüfterge- schwin- digkeit 1 |





| | Automatische Einschaltung der Beleuchtung | Kochen ¹⁾ | Braten ²⁾ |
|----------|---|-------------------------|-------------------------|
| Modus H4 | Ein | Lüftergeschwindigkeit 1 | Lüftergeschwindigkeit 1 |
| Modus H5 | Ein | Lüftergeschwindigkeit 1 | Lüftergeschwindigkeit 2 |
| Modus H6 | Ein | Lüftergeschwindigkeit 2 | Lüftergeschwindigkeit 3 |

¹⁾ Das Kochfeld erkennt, dass gekocht wird und regelt die Lüftergeschwindigkeit je nach eingestelltem Automatikmodus.

²⁾ Das Kochfeld erkennt, dass gebraten wird und regelt die Lüftergeschwindigkeit je nach eingestelltem Automatikmodus.

³⁾ In diesem Modus werden der Lüfter und die Beleuchtung unabhängig von der Temperatur eingeschaltet.

Ändern des Automatikmodus

1. Schalten Sie das Gerät aus.
2. Berühren Sie  3 Sekunden lang. Das Display wird ein- und ausgeschaltet.
3. Berühren Sie  3 Sekunden lang.
4. Berühren Sie  wiederholt, bis  angezeigt wird.
5. Berühren Sie  des Timers, um einen Automatikmodus zu wählen.



 Schalten Sie den Automatikbetrieb aus, um die Dunstabzugshaube direkt über ihr Bedienfeld einzustellen.



Wenn Sie nach Kochende das Kochfeld ausschalten, kann die Dunstabzugshaube noch eine gewisse Zeit in Betrieb sein. Nach dieser Zeit schaltet das System den Lüfter automatisch aus. Während der folgenden 30 Sekunden kann der Lüfter nicht wieder eingeschaltet werden.

Manuelles Einstellen der Lüftergeschwindigkeit

Sie können den Lüfter auch manuell einstellen. Berühren Sie hierzu , wenn das Kochfeld eingeschaltet ist. Auf diese Weise wird der Automatikbetrieb ausgeschaltet und Sie können die Lüftergeschwindigkeit manuell ändern.

Durch Drücken von  erhöht sich die Lüftergeschwindigkeit um eine Stufe. Wenn Sie die Intensivstufe gewählt haben und  erneut drücken wird die Geschwindigkeit auf 0 gesetzt und die Dunstabzugshaube ausgeschaltet.

Berühren Sie , um die Lüftergeschwindigkeit 1 wieder einzustellen.



Zum erneuten Einschalten des Automatikbetriebs schalten Sie das Kochfeld aus und wieder ein.

Einschalten der Beleuchtung

Sie können das Kochfeld so einstellen, dass sich die Beleuchtung automatisch einschaltet, wenn Sie das Kochfeld einschalten. Stellen Sie hierzu den Automatikmodus auf H1 – H6.



Die Beleuchtung der Dunstabzugshaube schaltet sich 2 Minuten nach Ausschalten des Kochfelds aus.

6. FLEXIBLE INDUKTIONSKOCHFLÄCHE



WARNUNG!
Siehe Kapitel Sicherheitshinweise.

6.1 Funktion FlexiBridge

Die flexible Induktionskochfläche besteht aus vier Bereichen. Die Bereiche lassen

sich zu zwei Kochzonen unterschiedlicher Größe oder zu einer großen Kochfläche zusammenschalten. Sie wählen die gewünschte Kombination durch die Auswahl des Modus, der für die Größe des zu verwendenden Kochgeschirrs geeignet ist. Es stehen drei Modi zur Verfügung: Standard (wird automatisch eingeschaltet, wenn Sie das Kochfeld einschalten), Big Bridge und Max Bridge.

i Stellen Sie die Kochstufe mit einer der beiden linken Einstellskalen ein.

Umschalten zwischen den Modi

Umschalten zwischen den Modi mit dem Sensorfeld: .

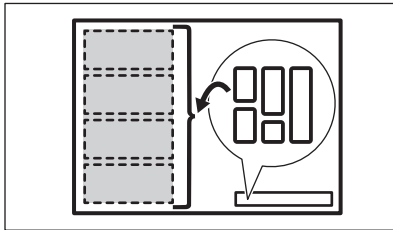

i Wenn Sie zwischen den Modi umschalten, wird die Kochstufe zurück auf 0 gestellt.

Durchmesser und Position des Kochgeschirrs

Wählen Sie den Modus, der für die Größe und Form des Kochgeschirrs geeignet ist. Das Kochgeschirr sollte möglichst die gesamte ausgewählte Fläche bedecken. Stellen Sie das Kochgeschirr mittig auf den ausgewählten Bereich!

Stellen Sie Kochgeschirr mit einem Bodendurchmesser, der kleiner als 160 mm ist, mittig auf einen einzelnen Bereich.

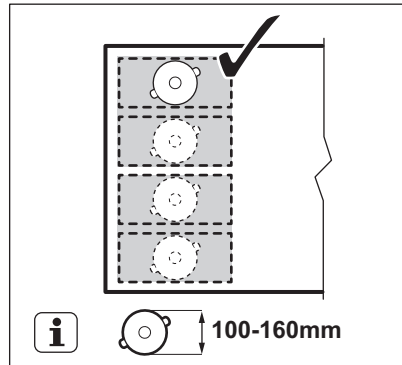

Stellen Sie Kochgeschirr mit einem Bodendurchmesser, der größer als 160 mm ist, mittig auf zwei Bereiche.

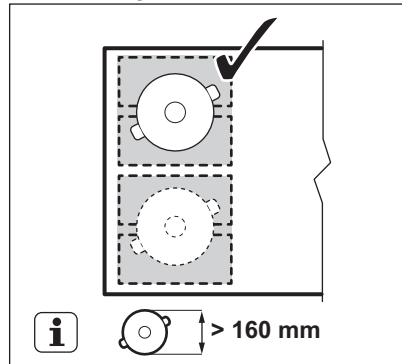

6.2 FlexiBridge Standardmodus

Dieser Modus ist eingeschaltet, wenn Sie das Kochfeld einschalten. Er schaltet die Bereiche zu zwei getrennten Kochzonen zusammen. Sie können die Kochstufe für jede Zone getrennt einstellen. Verwenden Sie hierfür die beiden linken Einstellskalen.

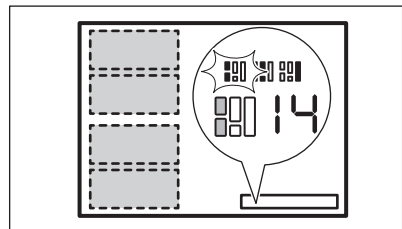

Richtige Position des Kochgeschirrs:

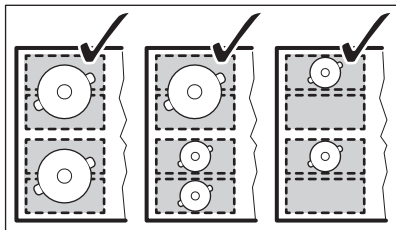

Falsche Position des Kochgeschirrs:

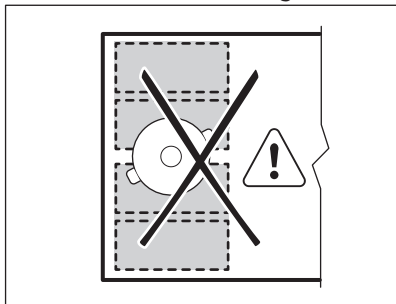

6.3 FlexiBridge Big Bridge-Modus

Berühren Sie zum Einschalten des Modus , bis der gewünschte Modus angezeigt wird. Dieser Modus schaltet die drei hinteren Bereiche zu einer Kochfläche zusammen. Der vordere Bereich wird nicht dazu geschaltet und dient als Einzelkochzone. Sie können die Kochstufe für jede Zone getrennt einstellen. Verwenden Sie die beiden linken Einstellskalen.

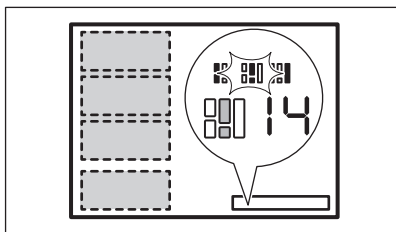

Richtige Position des Kochgeschirrs:

Um diesen Modus verwenden zu können, müssen Sie das Kochgeschirr auf die drei zusammengeschalteten Bereiche stellen. Wenn das Kochgeschirr nicht zwei Bereiche bedeckt, zeigt das Display .

an und die Kochzone wird nach 2 Minuten ausgeschaltet.

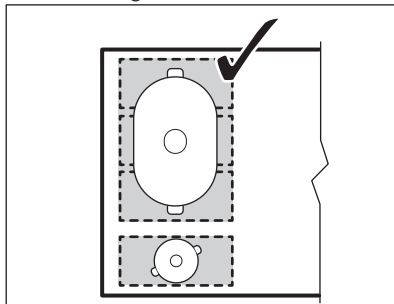

Falsche Position des Kochgeschirrs:

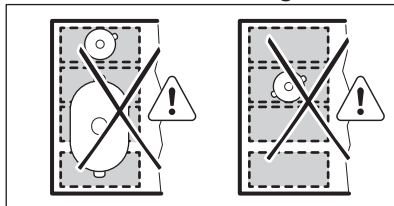

6.4 FlexiBridge Max Bridge-Modus

Berühren Sie zum Einschalten des Modus , bis der gewünschte Modus angezeigt wird. Dieser Modus schaltet alle Bereiche zu einer großen Kochfläche zusammen. Stellen Sie die Kochstufe mit einer der beiden linken Einstellskalen ein.

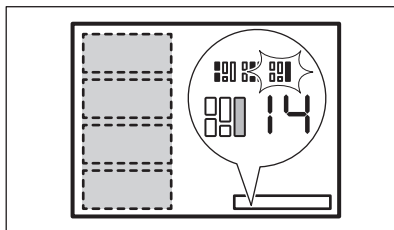

Richtige Position des Kochgeschirrs:

Um diesen Modus verwenden zu können, müssen Sie das Kochgeschirr auf alle vier zusammengeschalteten Bereiche stellen. Wenn das Kochgeschirr nicht drei Bereiche bedeckt, zeigt das Display  an und die Kochzone wird nach 2 Minuten ausgeschaltet.

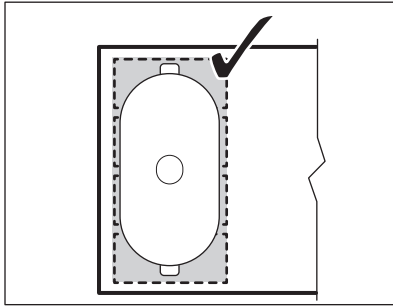

Falsche Position des Kochgeschirrs:

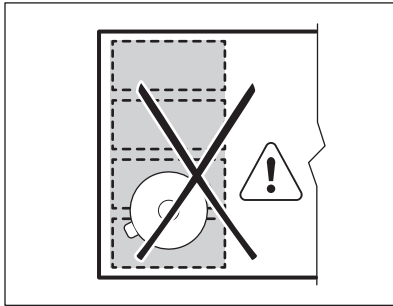

6.5 ☪ PowerSlide

Mit dieser Funktion können Sie die Kochstufe durch einfaches Verschieben des Kochgeschirrs auf einen anderen Bereich der Induktionskochfläche einstellen.

Diese Funktion unterteilt die Induktionskochfläche in drei Bereiche mit unterschiedlichen Kochstufen. Das Kochfeld erkennt die Position des Kochgeschirrs und stellt die Kochstufe entsprechend der Position ein. Sie können das Kochgeschirr auf den vorderen, mittleren oder hinteren Bereich stellen. Der vordere Bereich hat die höchste Kochstufe. Um sie zu verringern, schieben Sie das Kochgeschirr auf die mittlere oder hintere Position.

i Verwenden Sie nur einen Topf, wenn Sie diese Funktion nutzen.

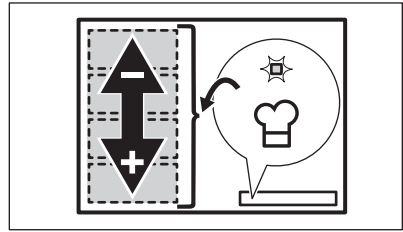

Allgemeine Informationen:

- Bei dieser Funktion beträgt der Mindestdurchmesser des Kochgeschirrbodens 160 mm.
- Die Kochstufenanzeige der linken hinteren Einstellskala zeigt die Position des Kochgeschirrs auf der Induktionskochfläche an. Vorderer **1**, mittlerer **1**, hinterer **1** Bereich.

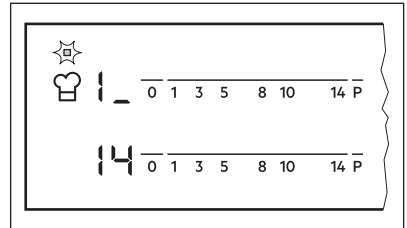

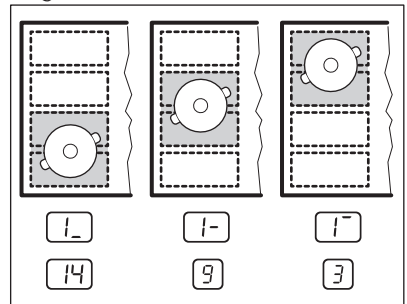

- Die Kochstufenanzeige der linken vorderen Einstellskala zeigt die Kochstufe an. **Ändern Sie bei Bedarf die Kochstufe mit der linken vorderen Einstellskala.**
- Wenn Sie die Funktion zum ersten Mal einschalten, ist der vordere Bereich auf **14**, der mittlere Bereich auf **9** und der hintere Bereich auf **3** eingestellt.



Sie können die Kochstufe für jeden Bereich getrennt ändern. Das Kochfeld speichert Ihre



Kochstufeneinstellungen und verwendet sie wieder, wenn Sie die Funktion erneut einschalten.

Einschalten der Funktion

Stellen Sie zum Einschalten der Funktion das Kochgeschirr auf die richtige Position der Kochfläche. Berühren Sie . Die Kontrolllampe über dem Symbol leuchtet. Wenn Sie kein Kochgeschirr auf die Kochfläche stellen, leuchtet  und

nach 2 Minuten wird die flexible Induktionskochfläche auf  geschaltet.

Ausschalten der Funktion

Berühren Sie zum Ausschalten der Funktion  oder stellen Sie die Kochstufe auf . Die Kontrolllampe über dem Symbol  erlischt.

7. TIPPS UND HINWEISE



WARNUNG!

Siehe Kapitel Sicherheitshinweise.

7.1 Kochgeschirr



Das Kochgeschirr wird bei Induktionskochzonen durch ein starkes Magnetfeld sehr schnell erhitzt.



Benutzen Sie für die Induktions-Kochzonen nur geeignetes Kochgeschirr.

Kochgeschirrmaterial

- **Geeignet:** Gusseisen, Stahl, Stahlemail, Edelstahl, Boden aus mehreren Schichten verschiedener Materialien (vom Hersteller als geeignet gekennzeichnet).
- **Nicht geeignet:** Aluminium, Kupfer, Messing, Glas, Keramik, Porzellan.

Kochgeschirr eignet sich für Induktionskochfelder, wenn:

- Wasser sehr schnell auf einer Kochzone kocht, die auf die höchste Stufe geschaltet ist;
- Ein Magnet von Geschirrboden angezogen wird.



Der Boden des Kochgeschirrs sollte so dick und flach wie möglich sein. Stellen Sie sicher, dass die Topfböden sauber sind, bevor Sie sie auf das Kochfeld stellen.

Abmessungen des Kochgeschirrs

Induktionskochzonen passen sich bis zu einem gewissen Grad automatisch an die Größe des Kochgeschirrbodens an.

Die Kochzoneneffizienz hängt vom Durchmesser des Kochgeschirrs ab. An Kochgeschirr mit einem kleineren Mindestdurchmesser gelangt nur ein Teil der von der Kochzone erzeugten Hitze.



Siehe hierzu „Technische Daten“.

7.2 Betriebsgeräusche

Es gibt verschiedene Betriebsgeräusche:

- Knacken: Das Kochgeschirr besteht aus unterschiedlichen Materialien (Sandwichkonstruktion).
- Pfeifen: Sie haben die Kochzone auf eine hohe Stufe geschaltet und das Kochgeschirr besteht aus unterschiedlichen Materialien (Sandwichkonstruktion).
- Summen: Sie haben die Kochzone auf eine hohe Stufe geschaltet.
- Klicken: Elektrisches Umschalten.
- Rauschen, Surren: Der Lüfter ist in Betrieb.

Die Geräusche sind normal und weisen nicht auf eine Störung hin.

7.3 Öko Timer (Öko-Timer)

Um Energie zu sparen, schaltet sich die Kochzonenheizung vor dem Signal des Kurzzeitmessers ab. Die Abschaltzeit hängt von der eingestellten Kochstufe und der Gardauer ab.

7.4 Anwendungsbeispiele für das Garen

Das Verhältnis zwischen der Kochstufe und dem Energieverbrauch der Kochzone ist nicht linear. Bei einer höheren Kochstufe steigt der Energieverbrauch nicht proportional an. Das bedeutet, dass eine Kochzone, die

auf eine mittlere Kochstufe eingestellt ist, weniger als die Hälfte ihrer maximalen Leistung verbraucht.



Bei den Angaben in der folgenden Tabelle handelt es sich um Richtwerte.

| Kochstufe | Verwendung: | Dauer (Min.) | Hinweise |
|---|---|--------------|--|
|  - 1 | Warmhalten von gegarten Speisen. | Nach Bedarf | Legen Sie einen Deckel auf das Kochgeschirr. |
| 1 - 3 | Sauce Hollandaise, Schmelzen von: Butter, Schokolade, Gelatine. | 5 - 25 | Gelegentlich umrühren. |
| 1 - 3 | Stocken: Lockere Omeletts, gebackene Eier. | 10 - 40 | Mit Deckel garen. |
| 3 - 5 | Köcheln von Reis und Milchgerichten, Erhitzen von Fertiggerichten. | 25 - 50 | Mindestens doppelte Menge Flüssigkeit zum Reis geben, Milchgerichte nach der Hälfte der Zeit umrühren. |
| 5 - 7 | Dünsten von Gemüse, Fisch, Fleisch. | 20 - 45 | Einige Esslöffel Flüssigkeit zugeben. |
| 7 - 9 | Dampfgaren von Kartoffeln. | 20 - 60 | Max. ¼ l Wasser für 750 g Kartoffeln verwenden. |
| 7 - 9 | Kochen größerer Speisemengen, Eintopfgerichte und Suppen. | 60 - 150 | Bis zu 3 l Flüssigkeit plus Zutaten. |
| 9 - 12 | Bei geringer Hitze anbraten: Schnitzel, Cordon bleu, Kotelett, Frikadellen, Bratwürste, Leber, Mehlschwitze, Eier, Pfannkuchen, Donuts. | Nach Bedarf | Nach der Hälfte der Gardauer wenden. |
| 12 - 13 | Braten bei starker Hitze: Rösti, Lendenstücke, Steaks. | 5 - 15 | Nach der Hälfte der Gardauer wenden. |
| 14 | Aufkochen von Wasser, Nudeln kochen, Anbraten von Fleisch (Gulasch, Schmorbraten), Frittieren von Pommes frites. | | |
| P | Aufkochen großer Mengen Wasser. PowerBoost ist eingeschaltet. | | |

7.5 Tipps und Hinweise für Hob²Hood

Wenn Sie das Kochfeld mit dieser Funktion betreiben:

- Schützen Sie das Bedienfeld der Dunstabzugshaube vor direkter Sonneneinstrahlung.
- Richten Sie keine Halogenstrahler auf das Bedienfeld der Dunstabzugshaube.
- Decken Sie das Bedienfeld des Kochfelds nicht ab.
- Unterbrechen Sie den Signalfluss zwischen dem Kochfeld und der Dunstabzugshaube nicht (z.B. mit der Hand, einem Kochgeschirrgriff oder großen Topf). Siehe Abbildung.

Die abgebildete Dunstabzugshaube ist nur beispielhaft.

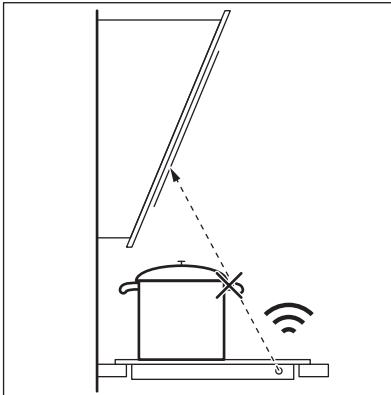

Andere ferngesteuerte Geräte können das Signal blockieren. Verwenden Sie solche Geräte nicht in der Nähe des Kochfelds, wenn Hob²Hood eingeschaltet ist.

Dunstabzugshauben mit der Funktion Hob²Hood

Die komplette Palette von Dunstabzugshauben, die mit dieser Funktion ausgestattet sind, finden Sie auf unserer Verbraucher-Website. Die AEG Dunstabzugshauben, die mit dieser Funktion ausgestattet sind, sind mit dem Symbol  gekennzeichnet.

8. REINIGUNG UND PFLEGE



WARNUNG!
Siehe Kapitel
Sicherheitshinweise.

8.1 Allgemeine Informationen

- Reinigen Sie das Kochfeld nach jedem Gebrauch.
- Verwenden Sie stets Kochgeschirr mit sauberen Böden.
- Kratzer oder dunkle Flecken auf der Oberfläche beeinträchtigen die Funktionsfähigkeit des Kochfelds nicht.



Der Aufdruck auf der flexiblen Induktionskochfläche kann verschmutzen oder seine Farbe ändern, wenn das Kochgeschirr verschoben wird. Sie können den Bereich normal reinigen.

- Verwenden Sie einen Spezialreiniger zur Reinigung der Kochfeldoberfläche.
- Verwenden Sie einen speziellen Reinigungsschaber für Glas.

8.2 Reinigen des Kochfelds

- **Folgendes muss sofort entfernt werden:** Geschmolzener Kunststoff, Plastikfolie, Zucker und zuckerhaltige Lebensmittel. Anderenfalls können die Verschmutzungen das Kochfeld beschädigen. Achten Sie darauf, dass sich niemand Verbrennungen zuzieht. Den speziellen Reinigungsschaber schräg zur Glasfläche ansetzen und über die Oberfläche bewegen.
- **Folgendes kann nach ausreichender Abkühlung des Kochfelds entfernt werden:** Kalk- und Wasserränder,

Fettspritzer und metallisch schimmernde Verfärbungen. Reinigen Sie das Kochfeld mit einem feuchten Tuch und nicht scheuernden Reinigungsmittel. Wischen Sie das Kochfeld nach der Reinigung mit einem weichen Tuch trocken.

- **Entfernen Sie metallisch schimmernde Verfärbungen:** Benutzen Sie für die Reinigung der Glasoberfläche ein mit einer Lösung aus Essig und Wasser angefeuchtetes Tuch.

9. FEHLERSUCHE



WARNUNG!



Siehe Kapitel Sicherheitshinweise.

9.1 Was tun, wenn...

| Störung | Mögliche Ursache | Abhilfe |
|--|---|---|
| Das Kochfeld kann nicht eingeschaltet oder bedient werden. | Das Kochfeld ist nicht oder nicht ordnungsgemäß an die Spannungsversorgung angeschlossen. | Prüfen Sie, ob das Kochfeld ordnungsgemäß an die Spannungsversorgung angeschlossen ist. Nehmen Sie dazu den Anschlussplan zu Hilfe. |
| | Die Sicherung ist durchgebrannt. | Vergewissern Sie sich, dass die Sicherung der Grund für die Störung ist. Brennt die Sicherung wiederholt durch, wenden Sie sich an eine zugelassene Elektrofachkraft. |
| | Sie haben die Kochstufe nicht innerhalb von 10 Sekunden eingestellt. | Schalten Sie das Kochfeld erneut ein und stellen Sie innerhalb von 10 Sekunden die Kochstufe ein. |
| | Zwei oder mehr Sensorfelder wurden gleichzeitig berührt. | Berühren Sie nur ein Sensorfeld. |
| | Pause ist eingeschaltet. | Siehe „Täglicher Gebrauch“. |
| | Auf dem Bedienfeld befinden sich Wasser- oder Fettspritzer. | Wischen Sie das Bedienfeld ab. |

| Störung | Mögliche Ursache | Abhilfe |
|---|--|---|
| Ein akustisches Signal ertönt und das Kochfeld schaltet ab. Wenn das Kochfeld ausgeschaltet wird, ertönt ein akustisches Signal. | Mindestens ein Sensorfeld wurde bedeckt. | Entfernen Sie den Gegenstand von den Sensorfeldern. |
| Das Kochfeld wird ausgeschaltet. | Sie haben etwas auf das Sensorfeld  gestellt. | Entfernen Sie den Gegenstand vom Sensorfeld. |
| Die Restwärmeanzeige funktioniert nicht. | Die Kochzone ist nicht heiß, da sie nur kurze Zeit in Betrieb war oder der Sensor ist beschädigt. | War die Kochzone lange genug eingeschaltet, um heiß zu sein, wenden Sie sich an den autorisierten Kundendienst. |
| Hob ² Hood funktioniert nicht. | Sie haben das Bedienfeld bedeckt. Sie benutzen einen sehr großen Topf, der das Signal blockiert. | Entfernen Sie den Gegenstand vom Bedienfeld. Verwenden Sie einen kleineren Topf, wechseln Sie die Kochzone oder bedienen Sie die Dunstabzugshaube manuell. |
| Ankochautomatik funktioniert nicht. | Die Kochzone ist heiß. Die höchste Kochstufe ist eingestellt. | Lassen Sie die Kochzone lange genug abkühlen. Die höchste Kochstufe hat die gleiche Leistung wie die Funktion. |
| Die Kochstufe schaltet zwischen zwei Kochstufen hin und her. | Power-Management ist eingeschaltet. | Siehe „Täglicher Gebrauch“. |
| Die Sensorfelder werden heiß. | Das Kochgeschirr ist zu groß, oder Sie haben es zu nahe an die Bedienelemente gestellt. | Stellen Sie großes Kochgeschirr nach Möglichkeit auf die hinteren Kochzonen. |
| Es ertönt kein Signalton, wenn Sie die Sensorfelder des Bedienfelds berühren. | Der Ton ist ausgeschaltet. | Schalten Sie den Ton ein. Siehe „Täglicher Gebrauch“. |

| Störung | Mögliche Ursache | Abhilfe |
|---|--|--|
| Die flexible Induktionskochfläche erwärmt das Kochgeschirr nicht. | Das Kochgeschirr befindet sich nicht an der richtigen Stelle auf der flexiblen Induktionskochfläche. | Stellen Sie das Kochgeschirr auf die richtige Stelle auf der flexiblen Induktionskochfläche. Die richtige Stelle für das Kochgeschirr hängt von der eingeschalteten Funktion oder dem Funktionsmodus ab. Siehe „Flexible Induktionskochfläche“. |
| | Der Durchmesser des Kochgeschirrs eignet sich nicht für die eingeschaltete Funktion oder den Funktionsmodus. | Verwenden Sie Kochgeschirr mit einem für die eingeschaltete Funktion oder den Funktionsmodus geeigneten Durchmesser. Benutzen Sie Kochgeschirr mit einem Durchmesser von weniger als 160 mm, wenn Sie nur einen Bereich der flexiblen Induktionskochfläche einschalten. Siehe „Flexible Induktionskochfläche“. |
|  leuchtet auf. | Kindersicherung oder Verriegeln ist eingeschaltet. | Siehe „Täglicher Gebrauch“. |
|  leuchtet auf. | Es wurde kein Kochgeschirr auf die Kochzone gestellt. | Stellen Sie Kochgeschirr auf die Kochzone. |
| | Sie verwenden ungeeignetes Kochgeschirr. | Verwenden Sie geeignetes Kochgeschirr. Siehe „Tipps und Hinweise“. |
| | Der Durchmesser des Kochgeschirrbodens ist zu klein für die Kochzone. | Verwenden Sie Kochgeschirr mit den richtigen Abmessungen. Siehe hierzu „Technische Daten“. |
| | FlexiBridge (Flexible Brücke) ist eingeschaltet. Einer oder mehrere Bereiche des eingeschalteten Funktionsmodus sind nicht mit Kochgeschirr bedeckt. | Stellen Sie Kochgeschirr auf alle eingeschalteten Bereiche des Funktionsmodus oder ändern Sie den Funktionsmodus. Siehe „Flexible Induktionskochfläche“. |
| | PowerSlide ist eingeschaltet. Es wurden zwei Töpfe auf die flexible Induktionskochfläche gestellt. | Benutzen Sie nur einen Topf. Siehe „Flexible Induktionskochfläche“. |

| Störung | Mögliche Ursache | Abhilfe |
|---|--|--|
|  und eine Zahl werden angezeigt. | Es ist ein Fehler im Kochfeld aufgetreten. | Schalten Sie das Kochfeld aus und nach 30 Sekunden wieder ein. Wenn  erneut erscheint, trennen Sie das Kochfeld von der Spannungsversorgung. Schalten Sie nach 30 Sekunden das Kochfeld wieder ein. Tritt das Problem weiterhin auf, wenden Sie sich an den autorisierten Kundendienst. |
| Es ist ein konstanter Piepton zu hören. | Unsachgemäßer elektrischer Anschluss. | Trennen Sie das Kochfeld von der Stromversorgung. Wenden Sie sich an eine Elektrofachkraft zur Überprüfung der Installation. |

9.2 Wenn Sie das Problem nicht lösen können...

Wenn Sie das Problem nicht selbst lösen können, wenden Sie sich an Ihren Händler oder einen autorisierten Kundendienst. Geben Sie die Daten, die Sie auf dem Typenschild finden, an. Geben Sie dabei den dreistelligen Buchstaben-Code für die Glaskeramik (befindet sich in der Ecke der Glasfläche)

und die angezeigte Fehlermeldung an. Vergewissern Sie sich, dass Sie das Kochfeld korrekt bedient haben. Wenn Sie das Gerät falsch bedient haben, fällt auch während der Garantiezeit für die Reparatur durch einen Techniker oder Händler eine Gebühr an. Die Informationen zum Kundendienst und die Garantiebedingungen finden Sie im Garantieheft.

10. TECHNISCHE DATEN

10.1 Typenschild

Modell IKE8547AXB
 Typ 62 D5A 05 AA
 Induktion 7.35 kW
 Ser. Nr.
 AEG

Produkt-Nummer (PNC) 949 597 778 00
 220 - 240 V/400 V 2N 50 - 60 Hz
 Made in Germany
 7.35 kW



10.2 Technische Daten der Kochzonen

| Kochzone | Nennleistung (höchste Koch- stufe) [W] | PowerBoost [W] | PowerBoost maximale Ein- schaltdauer [Min.] | Durchmesser des Kochge- schirrs [mm] |
|-------------|--|-------------------|--|--|
| Vorne Mitte | 2300 | 3200 | 10 | 125 - 210 |

| Kochzone | Nennleistung (höchste Kochstufe) [W] | PowerBoost [W] | PowerBoost maximale Einschaltdauer [Min.] | Durchmesser des Kochgeschirrs [mm] |
|-------------------------------|--------------------------------------|----------------|---|------------------------------------|
| Vorne rechts | 1400 | 2500 | 4 | 125 - 145 |
| Hinten rechts | 1800 | 2800 | 10 | 145 - 180 |
| Flexible Induktionskochfläche | 2300 | 3200 | 10 | min. 100 |

Die Leistung der Kochzonen kann geringfügig von den Daten in der Tabelle abweichen. Sie ändert sich je nach Material und Abmessungen des Kochgeschirrs.

Verwenden Sie für optimale Kochergebnisse kein Kochgeschirr, dessen Durchmesser größer als der in der Tabelle angegebene Wert ist.

11. ENERGIEEFFIZIENZ

11.1 Produktinformationen gemäß EU 66/2014, nur gültig für den EU-Markt

| | | | |
|---|--|---|--|
| Modellidentifikation | IKE8547AXB | | |
| Kochfeldtyp | Einbau-Kochfeld | | |
| Anzahl der Kochzonen | 3 | | |
| Anzahl der Kochflächen | 1 | | |
| Heiztechnologie | Induktion | | |
| Durchmesser der kreisförmigen Kochzonen (Ø) | Vorne Mitte Vorne rechts Hinten rechts | 21,0 cm 14,5 cm 18,0 cm | |
| Länge (L) und Breite (B) der Kochfläche | Links | L 45,9 cm B 21,4 cm | |
| Energieverbrauch pro Kochzone (EC electric cooking) | Vorne Mitte Vorne rechts Hinten rechts | 177,0 Wh/kg 180,2 Wh/kg 174,6 Wh/kg | |
| Energieverbrauch der Kochfläche (EC electric cooking) | Links | 182,6 Wh/kg | |
| Energieverbrauch des Kochfelds (EC electric hob) | 179,9 Wh/kg | | |

EN 60350-2 - Elektrische Kochgeräte für den Hausgebrauch - Teil 2: Kochfelder - Verfahren zur Messung der Gebrauchseigenschaften

11.2 Energie sparen

Beachten Sie folgende Tipps, um beim täglichen Kochen Energie zu sparen.

- Wenn Sie Wasser erwärmen, verwenden Sie nur die benötigte Menge.
- Decken Sie Kochgeschirr, wenn möglich, mit einem Deckel ab.
- Stellen Sie Kochgeschirr auf die Kochzone, bevor Sie sie einschalten.
- Stellen Sie kleineres Kochgeschirr auf die kleineren Kochzonen.
- Stellen Sie das Kochgeschirr mittig auf die Kochzone.
- Nutzen Sie die Restwärme, um die Speisen warm zu halten oder zu schmelzen.

12. UMWELTTIPPS

Recyclen Sie Materialien mit dem Symbol . Entsorgen Sie die Verpackung in den entsprechenden Recyclingbehältern. Recyclen Sie zum Umwelt- und Gesundheitsschutz elektrische und elektronische Geräte. Entsorgen Sie

Geräte mit diesem Symbol  nicht mit dem Hausmüll. Bringen Sie das Gerät zu Ihrer örtlichen Sammelstelle oder wenden Sie sich an Ihr Gemeindeamt.

www.aeg.com/shop



86735811-A-082020



AEG