



VC 20M-X
VC 20L-X
VC 40M-X
VC 40L-X

Deutsch	1
English	18
Nederlands	35
Français	52
Español	69
Português	87
Italiano	104
Dansk	121
Svenska	137
Norsk	154
Suomi	170
Eesti	186
Latviešu	202
Lietuvių	219
Magyar	236
Srpski	253
Hrvatski	270
Українська	286
Қазақ	304
Български	322
Română	339
Ελληνικά	357
Türkçe	375
עברית	392

VC 20

VC 40

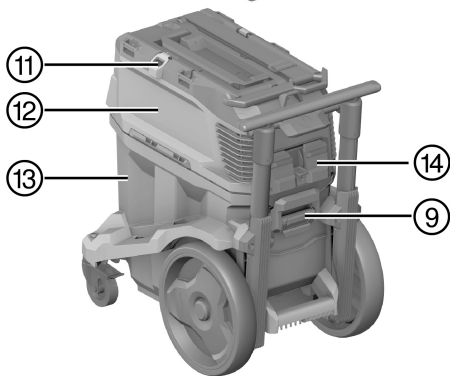
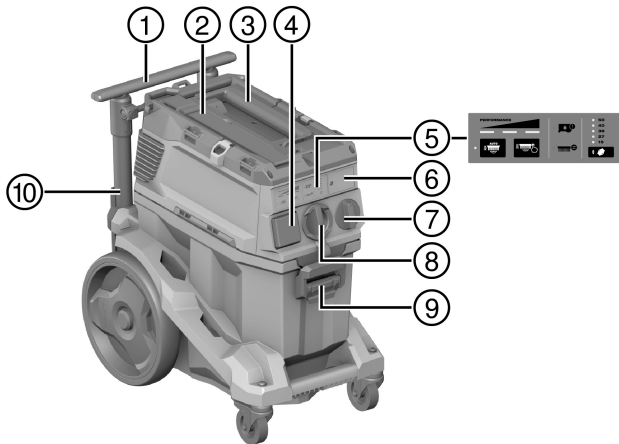
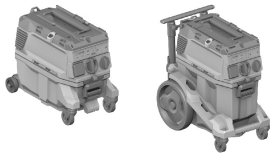

2

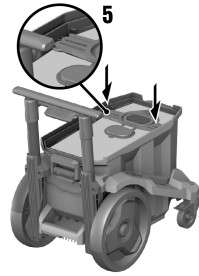
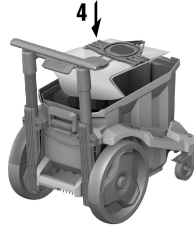
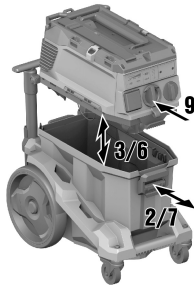

3

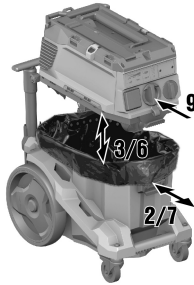

4

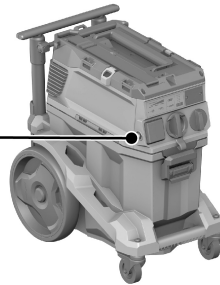

5

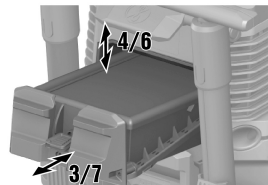
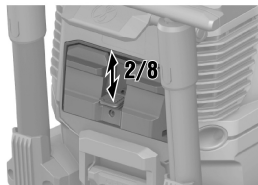

6

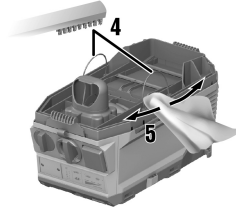
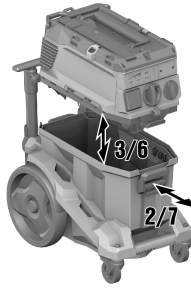

7

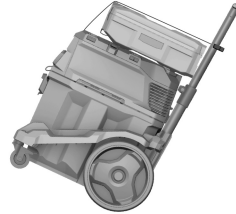
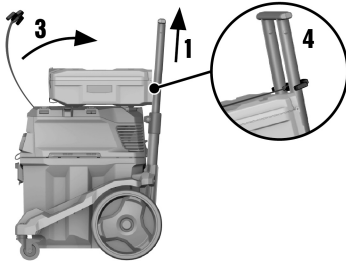

VC 20M-X

VC 20L-X

VC 40M-X

VC 40L-X

de	Original-Bedienungsanleitung	1
en	Original operating instructions	18
nl	Originele handleiding	35
fr	Notice d'utilisation originale	52
es	Manual de instrucciones original	69
pt	Manual de instruções original	87
it	Istruzioni originali	104
da	Original brugsanvisning	121
sv	Originalbruksanvisning	137
no	Original bruksanvisning	154
fi	Alkuperäiset ohjeet	170
et	Originaalkasutusjuhend	186
lv	Orģinālā lietošanas instrukcija	202
lt	Originali naudojimo instrukcija	219
hu	Eredeti használati utasítás	236
sr	Originalno uputstvo za upotrebu	253
hr	Originalne upute za uporabu	270
uk	Оригінальна інструкція з експлуатації	286
kk	Түпнұсқа пайдалану бойынша нұсқаулық	304
bg	Оригинално Ръководство за експлоатация	322
ro	Manual de utilizare original	339
el	Πρωτότυπες οδηγίες χρήσης	357
tr	Orijinal kullanım kılavuzu	375
he	הוראות הפעלה מקוריות	392

Original-Bedienungsanleitung

1 Angaben zur Dokumentation

1.1 Zu dieser Dokumentation

- Lesen Sie vor Inbetriebnahme diese Dokumentation durch. Dies ist Voraussetzung für sicheres Arbeiten und störungsfreie Handhabung.
- Beachten Sie die Sicherheits- und Warnhinweise in dieser Dokumentation und auf dem Produkt.
- Bewahren Sie die Bedienungsanleitung immer am Produkt auf und geben Sie es nur mit dieser Anleitung an andere Personen weiter.

1.2 Zeichenerklärung

1.2.1 Warnhinweise

Warnhinweise warnen vor Gefahren im Umgang mit dem Produkt. Folgende Signalwörter werden verwendet:

GEFAHR

GEFAHR !

- ▶ Für eine unmittelbar drohende Gefahr, die zu schweren Körperverletzungen oder zum Tod führt.

WARNUNG

WARNUNG !

- ▶ Für eine möglicherweise drohende Gefahr, die zu schweren Körperverletzungen oder zum Tod führen kann.





VORSICHT

VORSICHT !

- ▶ Für eine möglicherweise gefährliche Situation, die zu Körperverletzungen oder zu Sachschäden führen kann.

1.2.2 Symbole in der Dokumentation

Folgende Symbole werden in unseren Dokumentationen verwendet:

	Vor Benutzung Bedienungsanleitung lesen
	Vorsicht
	Anwendungshinweise und andere nützliche Informationen
	Umgang mit wiederverwertbaren Materialien
	Elektrogeräte und Akkus nicht in den Hausmüll werfen

1.2.3 Symbole in Abbildungen

Folgende Symbole werden in unseren Abbildungen verwendet:

2	Diese Zahlen verweisen auf die jeweilige Abbildung am Anfang dieser Anleitung
3	Die Nummerierung gibt eine Abfolge der Arbeitsschritte im Bild wieder und kann von den Arbeitsschritten im Text abweichen
⑪	Positionsnummern werden in der Abbildung Übersicht verwendet und verweisen auf die Nummern der Legende im Abschnitt Produktübersicht
	Dieses Zeichen soll ihre besondere Aufmerksamkeit beim Umgang mit dem Produkt wecken.



1.3 Produktabhängige Symbole

1.3.1 Symbole am Produkt

Folgende Symbole können am Produkt verwendet werden:

	Das Gerät unterstützt NFC-Technologie, die mit iOS- und Android-Plattformen kompatibel ist.
	Wenn auf dem Produkt vorhanden, wurde das Produkt von dieser Zertifizierungsstelle für den US-amerikanischen und kanadischen Markt nach den geltenden Normen zertifiziert.

1.3.2 Verbotssymbole

Folgende Verbotssymbole werden am Produkt verwendet:

	Am Kran transportieren verboten
--	---------------------------------

1.4 Spezielle Aufkleber am Produkt

WARNUNG: Dieser Sauger enthält gesundheitsschädliche Stäube. Entleerung und Wartung, einschließlich der Entsorgung des Staubsacks, dürfen nur von Fachleuten vorgenommen werden, die geeignete persönliche Schutzausrüstung tragen. Betreiben Sie den Sauger ausschließlich mit vollständigem und einwandfrei funktionierendem Filtersystem.

Einer der folgenden Warnaufkleber befindet sich auf dem Sauger:

VC 20L-X
VC 40L-X

Warnaufkleber bei L-Saugern:



Achten Sie darauf, dass der Warnaufkleber gut sichtbar ist.

VC 20M-X
VC 40M-X

Warnaufkleber bei M-Saugern:



Achten Sie darauf, dass der Warnaufkleber gut sichtbar ist.

1.5 Produktinformationen

Hilti Produkte sind für den professionellen Benutzer bestimmt und dürfen nur von autorisiertem, eingewiesenen Personal bedient, gewartet und instand gehalten werden. Dieses Personal muss speziell über die auftretenden Gefahren unterrichtet sein. Vom Produkt und seinen Hilfsmitteln können Gefahren ausgehen, wenn sie von unausgebildetem Personal unsachgemäß behandelt oder nicht bestimmungsgemäß verwendet werden. Typenbezeichnung und Seriennummer sind auf dem Typenschild angegeben.



- ▶ Übertragen Sie die Seriennummer in die nachfolgende Tabelle. Die Produktangaben benötigen Sie bei Anfragen an unsere Vertretung oder Servicestelle.

Produktangaben

Nass-Trockensauger	VC 20M-X VC 20L-X VC 40M-X VC 40L-X
Generation	01
Serien-Nr.	

1.6 Konformitätserklärung

Wir erklären in alleiniger Verantwortung, dass das hier beschriebene Produkt mit den geltenden Richtlinien und Normen übereinstimmt. Ein Abbild der Konformitätserklärung finden Sie am Ende dieser Dokumentation. Die Technischen Dokumentationen sind hier hinterlegt:

Hilti Entwicklungsgesellschaft mbH | Zulassung Geräte | Hiltistraße 6 | 86916 Kaufering, DE

2 Sicherheit

2.1 Allgemeine Sicherheitshinweise

Neben den Sicherheitshinweisen in den einzelnen Kapiteln dieser Bedienungsanleitung sind folgende Bestimmungen jederzeit strikt zu beachten.

- ▶ **Lesen Sie alle Hinweise!** Das Nichtbefolgen der folgenden Hinweise kann zu elektrischem Schlag, Feuer und/oder schwerwiegenden Verletzungen führen.
- ▶ **Lesen Sie bei Verwendung des Gerätes in Verbindung mit einem Elektrowerkzeug vor Gebrauch die Bedienungsanleitung des Elektrowerkzeuges und beachten Sie alle Hinweise.**
- ▶ **Manipulationen oder Veränderungen am Gerät sind nicht erlaubt.**
- ▶ **Verwenden Sie das richtige Gerät. Benutzen Sie das Gerät nicht für solche Zwecke, für die es nicht vorgesehen ist, sondern nur bestimmungsgemäß und in einwandfreiem Zustand.**
- ▶ **Informieren Sie sich von der Arbeit mit dem Gerät über dessen Handhabung, über die Gefahren, die vom Material ausgehen können und über die Entsorgung des aufgesaugten Materials.**
- ▶ **Berücksichtigen Sie Umgebungseinflüsse. Benutzen Sie das Gerät nicht, wo Brand- oder Explosionsgefahr besteht.**
- ▶ **Das Gerät darf nur von Personen benutzt werden, die mit diesem vertraut sind, bezüglich des sicheren Gebrauches unterwiesen wurden und die daraus resultierenden Gefahren verstehen. Das Gerät ist nicht für Kinder bestimmt. Kinder sind zu beaufsichtigen, um sicherzustellen, dass sie nicht mit dem Gerät spielen.**
- ▶ **Bewahren Sie unbenutzte Geräte sicher auf. Nicht in Gebrauch stehende Geräte sollten an einem trockenen, hochgelegenen oder abgeschlossenen Ort, außerhalb der Reichweite von Kindern, aufbewahrt werden.**

2.2 Sicherheit von Personen

- ▶ **Seien Sie aufmerksam, achten Sie darauf, was Sie tun, und gehen Sie mit Vernunft an die Arbeit mit dem Produkt. Verwenden Sie den den Sauger nicht, wenn Sie müde sind oder unter dem Einfluss von Drogen, Alkohol oder Medikamenten stehen.** Ein Moment der Unachtsamkeit beim Gebrauch des Gerätes kann zu ernsthaften Verletzungen führen.
- ▶ **Der Benutzer und die sich in der Nähe aufhaltenden Personen müssen während des Einsatzes und der Wartung des Gerätes eine geeignete Schutzbrille, Schutzhelm, Gehörschutz, Schutzhandschuhe, Sicherheitsschuhe und einen leichten Atemschutz verwenden.**
- ▶ **Stellen Sie sicher, dass der Sauger nicht wegrollen oder abstürzen kann.**
- ▶ **Betätigen Sie die Radbremsen für einen sicheren Stand des Saugers.** Bei offenen Radbremsen kann sich der Sauger unkontrolliert in Bewegung setzen.
- ▶ **Beachten Sie die länderspezifischen Unfallverhütungsvorschriften.**
- ▶ **Wenn Staubabsaug- und -auffangeinrichtungen montiert werden können, vergewissern Sie sich, dass diese angeschlossen sind und richtig verwendet werden.** Das Verwenden einer Staubabsaugung kann Gefährdungen durch Staub verringern.



2.3 Sorgfältiger Umgang und Gebrauch des Gerätes

- ▶ Lassen Sie das Gerät nie unbeaufsichtigt.
- ▶ Deaktivieren Sie nicht die Filterabreinigung beim Saugen gefährlicher Stäube, besonders bei der Verwendung mit stauberzeugenden Elektrowerkzeugen.
- ▶ Schützen Sie das Gerät vor Frost.
- ▶ Reinigen Sie die Wasserstandsbegrenzungseinrichtung nach den Anweisungen regelmäßig mit einer Bürste und untersuchen Sie sie auf Anzeichen einer Beschädigung.
- ▶ Achten Sie beim Aufsetzen des Saugerkopfes darauf, dass Sie sich nicht klemmen und das Netzkabel nicht beschädigen. Es besteht Verletzungs- und Beschädigungsgefahr.
- ▶ Überprüfen Sie das Gerät und Zubehör auf eventuelle Beschädigungen. Vor weiterem Gebrauch müssen Schutzvorrichtungen oder leicht beschädigte Teile sorgfältig auf ihre einwandfreie und bestimmungsgemäße Funktion überprüft werden. Überprüfen Sie, ob bewegliche Teile einwandfrei funktionieren und nicht klemmen, oder ob Teile beschädigt sind. Sämtliche Teile müssen richtig montiert sein und alle Bedingungen erfüllen, um den einwandfreien Betrieb des Gerätes zu gewährleisten.
- ▶ Lassen Sie Ihr Gerät nur von qualifiziertem Fachpersonal und nur mit Original-Ersatzteilen reparieren. Damit wird sichergestellt, dass die Sicherheit des Gerätes erhalten bleibt.
- ▶ Ziehen Sie bei Nichtgebrauch des Gerätes (während Arbeitspausen), vor Pflege und Instandhaltung, vor dem Wechsel von Zubehörteilen oder dem Filterwechsel immer den Netzstecker aus der Steckdose. Diese Vorsichtsmaßnahme verhindert den unbeabsichtigten Start des Gerätes.
- ▶ Ziehen Sie den Sauger niemals am Netzkabel in eine andere Arbeitsposition. Fahren Sie mit dem Sauger nicht über das Netzkabel.
- ▶ Transportieren Sie das Gerät nicht mit einem Kran.

VC 20M-X

VC 40M-X

Zusätzlich bei M-Saugern

- ▶ Verschließen Sie beim Transport und Nicht-Gebrauch des Gerätes das Einlassfitting mit der Verschlussmuffe.

2.4 Elektrische Sicherheit

- ▶ Der Anschlussstecker des Gerätes muss in die Steckdose passen. Der Stecker darf in keiner Weise verändert werden. Verwenden Sie keine Adapterstecker gemeinsam mit schutzgeerdeten Geräten. Unveränderte Stecker und passende Steckdosen verringern das Risiko eines elektrischen Schlags.
- ▶ Stecken Sie den Stecker in eine geeignete, geerdete Steckdose, welche sicher installiert und mit allen lokalen Gegebenheiten abgestimmt ist. Sollten Sie im Zweifel sein, ob die Steckdose sicher geerdet ist, lassen Sie diese durch eine qualifizierten Elektrofachkraft prüfen.
- ▶ Vermeiden Sie Körperkontakt mit geerdeten Oberflächen wie von Rohren, Heizungen, Herden und Kühlschränken. Es besteht ein erhöhtes Risiko durch elektrischen Schlag, wenn Ihr Körper geerdet ist.
- ▶ Halten Sie das Gerät von Regen oder Nässe fern. Das Eindringen von Wasser in ein Elektrogerät erhöht das Risiko eines elektrischen Schlags.
- ▶ Vergewissern Sie sich, dass das Netzkabel nicht in Pfützen liegt.
- ▶ Kontrollieren Sie regelmäßig die Anschlussleitung des Gerätes und lassen Sie diese bei Beschädigung von einer Hilti Servicestelle erneuern. Kontrollieren Sie Verlängerungsleitungen regelmäßig und ersetzen Sie diese, wenn sie beschädigt sind.
- ▶ Werden bei der Arbeit die Netzanschlussleitung und/oder das Verlängerungskabel beschädigt, dürfen Sie diese nicht berühren. Ziehen Sie den Netzstecker aus der Steckdose. Beschädigte Netzanschlussleitungen und Verlängerungskabel stellen eine Gefährdung durch elektrischen Schlag dar.
- ▶ Die Netzanschlussleitung darf nur durch den in der Bedienungsanleitung festgelegten Typ ersetzt werden.
- ▶ Zweckentfremden Sie das Kabel nicht, um das Gerät zu tragen, aufzuhängen oder um den Stecker aus der Steckdose zu ziehen. Halten Sie das Kabel fern von Hitze, Öl, scharfen Kanten oder sich bewegenden Geräteteilen. Beschädigte oder verwickelte Kabel erhöhen das Risiko eines elektrischen Schlags.
- ▶ Wenn Sie mit einem Elektrogerät im Freien arbeiten, verwenden Sie nur Verlängerungskabel, die auch für den Außenbereich geeignet sind. Die Anwendung eines für den Außenbereich geeigneten Verlängerungskabels verringert das Risiko eines elektrischen Schlags.
- ▶ Schalten Sie bei Stromunterbrechung das Gerät aus und ziehen Sie den Netzstecker heraus.
- ▶ Verwenden Sie die Gerätesteckdose nur für die in der Bedienungsanleitung festgelegten Zwecke.



- ▶ **Betreiben Sie das Gerät nie in verschmutztem oder nassem Zustand.** An der Geräteoberfläche haftender Staub, vor allem von leitfähigen Materialien, oder Feuchtigkeit können unter ungünstigen Bedingungen zu elektrischem Schlag führen. **Lassen Sie daher, vor allem wenn häufig leitfähige Materialien bearbeitet werden, verschmutzte Geräte in regelmäßigen Abständen vom Hilti Service überprüfen.**

2.5 Arbeitsplatz

- ▶ **Sorgen Sie für gute Beleuchtung des Arbeitsbereichs.**
- ▶ **Sorgen Sie für gute Belüftung des Arbeitsplatzes.** Schlecht belüftete Arbeitsplätze können Gesundheitsschäden durch Staubbelastung hervorrufen.
- ▶ **Halten Sie Ihren Arbeitsbereich in Ordnung. Halten Sie das Arbeitsumfeld frei von Gegenständen, an denen Sie sich verletzen könnten.** Unordnung im Arbeitsbereich kann Unfälle zur Folge haben.
- ▶ **Arbeiten Sie mit dem Gerät nicht in explosionsgefährdeter Umgebung, in der sich brennbare Flüssigkeiten, Gase oder Stäube befinden.** Elektrogeräte erzeugen Funken, die den Staub oder die Dämpfe entzünden können.

2.6 Sauggut

- ▶ **Gesundheitsschädliche Stäube, deren Staubklasse höher als die Staubklasse des Saugers ist, dürfen nicht gesaugt werden. Brennare und/oder explosive Stäube (z. B. Magnesium- oder Aluminiumstaub) dürfen nicht gesaugt werden. Materialien, die heißer als 60 °C (140 °F) sind, dürfen nicht gesaugt werden (z. B. glimmende Zigaretten, heiße Asche).**
- ▶ **Brennbare, explosive, aggressive Flüssigkeiten dürfen nicht gesaugt werden (Kühl- und Schmiermittel, Benzin, Lösungsmittel, Säure (pH < 5), Laugen (pH > 12,5) usw.).**
- ▶ **Schalten Sie den Sauger bei Austritt von Schaum oder Flüssigkeiten sofort aus.**
- ▶ **Tragen Sie beim Aufsaugen von heißem Sauggut bis max. 60 °C (140 °F) Schutzhandschuhe.**
- ▶ **Tragen Sie beim Arbeiten mit mineralischem Bohrschlamm Schutzkleidung und vermeiden Sie Hautkontakt (pH > 9, ätzend).**
- ▶ **Vermeiden Sie den Kontakt mit basischen oder sauren Flüssigkeiten. Bei zufälligem Kontakt mit Wasser abspülen. Kommt die Flüssigkeit in die Augen, spülen Sie diese mit viel Wasser aus und nehmen Sie zusätzlich ärztliche Hilfe in Anspruch.**

VC 20L-X

VC 40L-X

Zusätzlich bei L-Saugern

- ▶ Der Sauger mit Staubklasse L ist geeignet für das Auf-/ Absaugen von trockenen, nicht brennbaren Stäuben, Holzspänen und gefährlichen Stäuben mit Expositionsgrenzwerten > 1 mg/m³. **Je nach Gefährlichkeit der auf-/ abzusaugenden Stäube muss der Sauger mit geeigneten Filtern ausgerüstet werden.**

VC 20M-X

VC 40M-X

Zusätzlich bei M-Saugern

- ▶ Der Sauger mit Staubklasse M ist geeignet für das Auf-/ Absaugen von trockenen, nicht brennbaren Stäuben, Holzspänen und gefährlichen Stäuben mit Expositionsgrenzwerten \cong 0,1 mg/m³. **Je nach Gefährlichkeit der auf-/ abzusaugenden Stäube muss der Sauger mit geeigneten Filtern ausgerüstet werden.**



3 Beschreibung

3.1 Produktübersicht

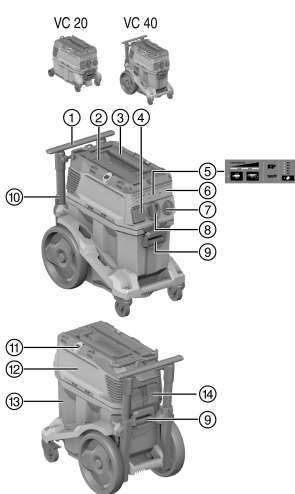

- ① Transportgriff (ausziehbar)
- ② Verzurrschleufe für **Hilti** Koffer
- ③ Tragegriff
- ④ Gerätesteckdose
- ⑤ Anzeigen- und Bedienfeld
- ⑥ Blinddeckel für Funkmodul (optional)
- ⑦ Geräteschalter
- ⑧ Einlassfitting (Saugschlauch)
- ⑨ Behälterverriegelung (2x)
- ⑩ Netzkabel
- ⑪ Fixierhaken (2x) mit Gummizug
- ⑫ Saugerkopf
- ⑬ Schmutzbehälter
- ⑭ Filterkassette mit Arretierbügel

3.2 Bestimmungsgemäße Verwendung

Die hier beschriebenen Produkte sind universale Industriesauger für den gewerblichen Gebrauch. Sie sind für Trocken- und Nassanwendungen einsetzbar.

Menschen und Tiere dürfen mit diesem Produkt nicht abgesaugt werden. Unterwasseranwendung ist verboten.

- ▶ Informieren Sie sich vor der Arbeit mit dem Produkt über die Handhabung, die vom Material ausgehenden Gefahren und die sicherere Entsorgung des Materials.
- ▶ Setzen Sie das Produkt nicht im stationären Dauerbetrieb, in automatischen oder halbautomatischen Anlagen ein.
- ▶ Verwenden Sie nur original Zubehör und Werkzeuge von **Hilti**, um Verletzungsgefahren zu vermeiden.
- ▶ Verwenden Sie zur Vermeidung elektrostatischer Effekte einen antistatischen Saugschlauch.
- ▶ Saugen Sie keine Gegenstände ein, die durch den Staubsack zu Verletzungen führen können (z. B. spitze oder scharfkantige Sauggut).
- ▶ Verwenden Sie das Produkt nicht als Leiterersatz.
- ▶ Beachten Sie die landesspezifischen Unfallverhütungsvorschriften.

Zulässige Anwendungen:



Bei Entstaubern ist es notwendig, eine ausreichende Luftwechselrate L im Raum sicherzustellen, wenn die Abluft in den Raum zurückgeht.

Beachten Sie die nationalen Bestimmungen!

- ▶ Absaugen großer Mengen Stäube von Arbeiten mit **Hilti** Diamantschleifern, Trennschleifern, Bohrhammern und Trockenbohrkronen.
- ▶ Absaugen von mineralischem Bohrschlamm von Arbeiten mit **Hilti** Diamantbohrkronen bzw. **Hilti** Diamantsägen und flüssigem Sauggut bis zu einer Temperatur von maximal 60 °C (140 °F).
- ▶ Absaugen von Öl und flüssigen Medien bis zu einer Temperatur von maximal 60 °C (140 °F).
- ▶ Nass- und Trockenreinigung von Wand- und Bodenflächen.



VC 20M-X
VC 40M-X

Zusätzlich bei M-Saugern

- ▶ Absaugen von trockenen, nicht brennbaren Stäuben, Flüssigkeiten, Holzspänen und gefährlichen Stäuben mit Expositionsgrenzwerten $\geq 0,1 \text{ mg/m}^3$ (Staubklasse M).
- ▶ Maschinen, die zur Aufnahme von quarzhaltigem Mineralstaub ausgelegt sind, müssen mindestens Staubklasse M entsprechen.

VC 20L-X
VC 40L-X

Zusätzlich bei L-Saugern

- ▶ Absaugen von trockenen, nicht brennbaren Stäuben, Flüssigkeiten, Holzspänen und gefährlichen Stäuben mit Expositionsgrenzwerten $> 1 \text{ mg/m}^3$ (Staubklasse L).

3.3 Möglicher Fehlgebrauch

- ▶ Der Sauger darf nicht zum Aufsaugen von Asbest verwendet werden.
- ▶ Der Sauger darf nicht liegend betrieben werden.
- ▶ Der Sauger darf nicht zum Aufsaugen von explosionsgefährlichen Stoffen, glühenden, brennenden oder brennbaren Stoffen und aggressiven Stäuben (z. B. Magnesium- oder Aluminiumstaub) eingesetzt werden (Ausnahme: Holzspäne).
- ▶ Der Sauger darf nicht zum Aufsaugen von brennbaren Flüssigkeiten (z. B. Benzin, Lösungsmittel, Säuren, Kühl- und Schmiermittel) eingesetzt werden.

3.4 Anzeigen am Produkt

Anzeige	Beschreibung
	Serviceanzeige Filter wechseln Leuchtet LED, ist der Filter verblockt. 1. Prüfen Sie den Füllstand des Schmutzbehälters 2. Drücken Sie die Bedientaste Manuelle Filterabreinigung . 3. Prüfen Sie den Filter und wechseln Sie ihn bei Bedarf.
	Füllstandsüberwachung Leuchtet die LED, ist die Schutzabschaltung im Nassbetrieb aktiv. Leeren Sie den Behälter und reinigen Sie die Sonden.
	Leistungsanzeige Die Anzeige gibt Aufschluss über den aktuellen Filterzustand. Bei maximaler Saugleistung leuchten alle 3 LEDs.

3.5 Bedientasten am Produkt

Bedientaste	Beschreibung
	Manuelle Filterabreinigung Drücken Sie diese Taste, um eine manuelle Filterabreinigung durchzuführen.
	Automatische Filterabreinigung Leuchtet die LED, ist die automatische Filterabreinigung aktiv. Deaktivieren Sie die automatische Filterabreinigung, indem Sie die Taste drücken. Die LED erlischt.



Bedientaste	Beschreibung
	<p>Einstellung Schlauchdurchmesser (nur für M-Klasse) Drücken Sie die Taste, um den aktuell verwendeten Schlauchdurchmesser einzustellen.</p> <p>Der einzustellende Wert ist vom angeschlossenen Gerät und dessen Absaugdurchmesser abhängig und muss bei Bedarf angepasst werden.</p>

3.6 Lieferumfang

Nass-Trockensauger inklusive Filterelement, Saugschlauch komplett mit Drehmuffe (saugerseitig) und Werkzeugmuffe, Staubsack (Kunststoff) PE, Bedienungsanleitung

Weitere für Ihr Produkt zugelassene Systemprodukte finden Sie in Ihrem **Hilti Store** oder unter: www.hilti.group

3.7 Akustisches Warnsignal

VC 20M-X
VC 40M-X

M-Sauger sind mit einem akustischem Warnsignal ausgestattet. Dieses ertönt aus Sicherheitsgründen, wenn die Luftgeschwindigkeit im Saugschlauch unter 20 m/s fällt.

Damit das Warnsignal korrekt auslöst, muss an der Schlauchdurchmesser-Einstellung der Durchmesser des verwendeten Saugschlauches eingestellt werden.

3.8 Filterabreinigung

Die Filterabreinigung funktioniert nur bei angeschlossenem Saugschlauch.

Der Sauger verfügt über eine manuelle und automatische Filterabreinigung, um das Filterelement weitestgehend von anhaftendem Staub zu befreien.

Die automatische Filterabreinigung lässt sich durch Drücken der Taste "Automatische Filterabreinigung" ausschalten und durch wiederholtes Drücken wieder einschalten.

Zustand	Bedeutung
LED leuchtet.	Filterabreinigung ist aktiviert.
LED leuchtet nicht.	Filterabreinigung ist deaktiviert.

Bei jedem Start des Saugers wird die Filterabreinigung automatisch aktiviert.

Das Filterelement wird durch einen Luftstoß (pulsierendes Geräusch) automatisch gereinigt.

Um eine dauerhaft hohe Saugleistung zu ermöglichen, muss bei Systemapplikationen (insbesondere beim Schleifen, Schneiden und Schlitzen) oder beim Einsaugen von größeren Staubmengen die Filterabreinigung aktiviert sein.

Unabhängig von der automatischen Filterabreinigung kann der Filter jederzeit durch Drücken der Taste "Manuelle Filterabreinigung" gereinigt werden.

Powerabreinigung: Die maximale Leistung bei der Filterabreinigung erreichen Sie durch Verschließen des Schlauches und gleichzeitigem Drücken der Taste „Manuelle Filterabreinigung“.



3.9 Anwendungshinweise

VC 20M-X
VC 40M-X



Verwenden Sie den M-Sauger ausschließlich mit Staubsack.
Klasse M zum Aufsaugen von Stäuben mit Expositionsgrenzwerten von $\geq 0,1 \text{ mg/m}^3$.

Zubehör und Anwendungsarten

Materialnummer	Zubehör	Anwendungsart
2261451	Staubsack Kunststoff PE VC 20, VC 150-6	mineralische Anwendungen, nass und trocken
2262095	Staubsack Kunststoff PE VC 40, VC 150-10	mineralische Anwendungen, nass und trocken
2261258	Staubsack Premium VC 20, VC 150-6	Holzanwendungen und mineralische Anwendungen (Beton), trocken
2262130	Staubsack Premium VC 40, VC 150-10	Holzanwendungen und mineralische Anwendungen (Beton), trocken
2261453	Filter PTFE VC 20/40/150	universal nass und trocken
2261257	Filter VC 20/40/150 universal	universal nass und trocken
2278640	Filter DRY VC 20/40/150 universal	trocken
2261452	Filter HEPA VC 20/40/150	nass und trocken
203867	Saugschlauch 36x4,65M AS	nass und trocken

4 Technische Daten

4.1 Produkteigenschaften



Bei Betrieb an einem Generator oder Transformator muss dessen Abgabeleistung mindestens doppelt so hoch sein wie die auf dem Typenschild des Gerätes angegebene Bemessungsaufnahme. Die Betriebsspannung des Transformators oder Generators muss jederzeit innerhalb +5 % und -15 % der Bemessungsspannung des Produkts liegen.

	VC 20-X	VC 40-X
Gewicht	11 kg	14,4 kg
Abmessungen (L x B x H)	530 mm x 290 mm x 415 mm	560 mm x 365 mm x 590 mm
Max. Zusatzbeladung	25 kg	25 kg
Behältervolumen	15 ℓ	30 ℓ
Staubnutzmenge	15 kg	34 kg
Wassernutzvolumen	9 ℓ	22,8 ℓ
Lufttemperatur	-10 °C ... 40 °C	-10 °C ... 40 °C
Automatische Filterabreinigung	sensorgesteuert	sensorgesteuert
Netzfrequenz	50 Hz ... 60 Hz	50 Hz ... 60 Hz
Schutzklasse	I	I
Schutzart	IP X4	IP X4



4.2 Bemessungsspannung

	100 V	110 V	110 V (GB 16 A)	110 V (GB 32 A)
Bemessungsaufnahme	1.200 W	1.100 W	1.100 W	1.100 W
Anschlussleistung integrierte Gerätesteckdose für Elektro- werkzeug	•/•	•/•	650 W	1.600 W
Netzanschluss (Typ)	CNS HVCTF 300 3x2 mm ²	CNS HVCTF 300 3x2 mm ²	H07 RNF 3G 1,5 mm ²	HARSJT 3x12 (2,5) AWG

	220 - 240 V	220 - 240 V (CH)	220 - 240 V (GB)	240 V (NZ)
Bemessungsaufnahme	1.200 W	1.200 W	1.200 W	1.200 W
Anschlussleistung integrierte Gerätesteckdose für Elektro- werkzeug	2.400 W	1.100 W	1.800 W	1.200 W
Netzanschluss (Typ)	H07 RNF 3G 1,5 mm ²	H07 RNF 3G 1,5 mm ²	H07 RNF 3G 1,5 mm ²	H07 RNF 3G 1,5 mm ²

4.3 Maximaler Volumenstrom und maximaler Unterdruck

	100 V	110 V	220 - 240 V	220 - 240 V (CH)	240 V (NZ)
Max. Volumenstrom (Turbine)	71 l/s	71 l/s	74 l/s	74 l/s	74 l/s
Max. Volumenstrom am Schlauch- ende	177,1 m ³ /h (49,2 l/s)	177,1 m ³ /h (49,2 l/s)	183 m ³ /h (50,6 l/s)	183 m ³ /h (50,6 l/s)	183 m ³ /h (50,6 l/s)
Max. Unterdruck	22,3 kPa	22,3 kPa	24,25 kPa	24,25 kPa	24,25 kPa

4.4 Geräusch- und Vibrationsinformation, gemessen nach EN 60335

Die nachfolgenden Angaben gelten für alle Industriesauger VC 20 und VC 40.

Emissionsschalldruckpegel (L_{PA})	69 dB(A)
Unsicherheit Schalldruckpegel (K_{PA})	2,5 dB(A)
Schwingungsemissionswert	< 2,5 m/s ²

5 Einsatz von Verlängerungskabel

WARNUNG

Gefahr durch beschädigte Kabel! Wird bei der Arbeit das Netz- oder Verlängerungskabel beschädigt, dürfen Sie das Kabel nicht berühren. Ziehen Sie den Netzstecker aus der Steckdose.

- ▶ Kontrollieren Sie regelmäßig die Anschlussleitung des Geräts und lassen Sie diese bei Beschädigung von einem anerkannten Fachmann erneuern.
-
- Verwenden Sie nur für den Einsatzbereich zugelassene Verlängerungskabel mit ausreichendem Leitungsquerschnitt. Ansonsten kann ein Leistungsverlust beim Gerät und Überhitzung des Kabels eintreten.
 - Kontrollieren Sie das Verlängerungskabel regelmäßig auf Beschädigungen.
 - Ersetzen Sie beschädigte Verlängerungskabel.
 - Verwenden Sie im Freien nur dafür zugelassene und entsprechend gekennzeichnete Verlängerungskabel.

6 Inbetriebnahme

GEFAHR

Gefahr durch elektrischen Strom. Wenn der Sauger nicht ordnungsgemäß angeschlossen ist, kann es zum Tod oder schweren Verletzungen führen.

- ▶ Schließen Sie den Sauger nur an eine ordnungsgemäß geerdete Stromquelle an.



 **VORSICHT**

Verletzungsgefahr durch unkontrollierte Bewegungen! Bei offenen Radbremsen kann sich der Sauger unkontrolliert in Bewegung setzen.

- ▶ Betätigen Sie die Radbremsen für einen sicheren Stand des Saugers.

6.1 Erste Inbetriebnahme

 Wählen Sie den passenden Staubsack anhand des Saugguts (mineralisch, Holz) und der Anwendung (trocken/hass) aus. → Kapitel "Anwendungshinweise"

1. Öffnen Sie die zwei Verschlussklammern.
2. Heben Sie den Saugerkopf vom Schmutzbehälter ab.
3. Entnehmen Sie die Zubehörteile aus dem Schmutzbehälter und der Verpackung.
4. Legen Sie einen Staubsack nach Anleitung ein.
5. Setzen Sie den Saugerkopf auf den Schmutzbehälter und schließen Sie die zwei Verschlussklammern.
6. Vergewissern Sie sich, dass der Saugerkopf richtig montiert und verriegelt ist.
7. Schließen Sie den Saugschlauch an.

6.2 Staubsack Premium einlegen

 Spitze Gegenstände könnten den Staubsack durchstoßen.
Vergewissern Sie sich, dass keine Gegenstände den Staubsack durchstoßen haben.

1. Ziehen Sie den Netzstecker aus der Steckdose.
2. Öffnen Sie die 2 Verschlussklammern.
3. Heben Sie den Saugerkopf vom Schmutzbehälter ab.
4. Setzen Sie den Staubsack Premium in den Schmutzbehälter ein.
5. Stellen Sie sicher, dass der Adapter richtig einrastet und der Staubsack nicht über den Behälterrand heraussteht.
6. Setzen Sie den Saugerkopf auf den Schmutzbehälter.
7. Schließen Sie die 2 Verschlussklammern.
8. Vergewissern Sie sich, dass der Saugerkopf richtig montiert und verriegelt ist.
9. Schließen Sie den Saugschlauch an.

6.3 Staubsack (Kunststoff) wechseln

1. Ziehen Sie den Netzstecker aus der Steckdose.
2. Öffnen Sie die 2 Verschlussklammern.
3. Heben Sie den Saugerkopf vom Schmutzbehälter ab.
4. Entnehmen sie gegebenenfalls den vollen Staubsack Kunststoff.
5. Setzen Sie einen neuen Staubsack (Kunststoff) in den Schmutzbehälter ein und stülpen Sie den Staubsack um den Rand des Schmutzbehälters.
 - ▶ Die Löcher des Staubsacks müssen im Inneren des Schmutzbehälters liegen.
 - ▶ Richten Sie den eingelegten Staubsack mit Hilfe der schwarzen Linie am Behälterrand aus.
6. Setzen Sie den Saugerkopf auf den Schmutzbehälter.
7. Schließen Sie die 2 Verschlussklammern.
8. Vergewissern Sie sich, dass der Saugerkopf richtig montiert und verriegelt ist.
9. Schließen Sie den Saugschlauch an.

7 Bedienung

 **WARNUNG**

Verletzungsgefahr. Durch Beschädigung des Filtrationssystem kann gesundheitsschädlicher Staub austreten.

- ▶ Im Notfall (z. B. Filterbruch) schalten Sie den Sauger aus, ziehen Sie den Netzstecker aus der Steckdose und lassen Sie den Sauger vor einer weiteren Verwendung durch Fachpersonal überprüfen.



⚠ VORSICHT

Verletzungsgefahr durch unkontrollierte Bewegungen! Bei offenen Radbremsen kann sich der Sauger unkontrolliert in Bewegung setzen.

- ▶ Betätigen Sie die Radbremsen für einen sicheren Stand des Saugers.

7.1 Schlauchdurchmesser einstellen

1. Stimmen Sie zum Auf-/Absaugen von trockenen, nicht brennbaren Stäuben mit Expositionsgrenzwerten und von Holzspänen den Saugschlauchdurchmesser mit der Stellung des Schalters für die Schlauchdurchmesser-Einstellung ab.
2. Ändern Sie die Einstellung für den Schlauchdurchmesser und damit die Schwelle für das akustische Warnsignal, indem Sie wiederholt die Taste  drücken.

7.2 Betrieb ohne Verwendung der Gerätesteckdose

1. Vergewissern Sie sich vor dem Einstecken des Netzsteckers, dass der Geräteschalter auf "OFF" steht.
2. Stecken Sie den Netzstecker des Saugers in die Steckdose.
3. Drehen Sie den Geräteschalter auf Stellung "ON".

7.3 Betrieb mit Verwendung der Gerätesteckdose

i Die Gerätesteckdose ist nur zum direkten Anschluss von Elektrowerkzeugen an den Sauger bestimmt. Bei den an der Gerätesteckdose angeschlossenen Elektrowerkzeugen sind deren Bedienungsanleitung und die darin enthaltenen Sicherheitshinweise zu beachten.

1. Ziehen Sie den Netzstecker des Saugers aus der Steckdose.
2. Überprüfen Sie, ob die maximale Leistungsaufnahme des anzuschließenden Elektrowerkzeuges unterhalb der zulässigen maximalen Gerätesteckdosenleistung liegt, siehe Kapitel "Technische Daten" und Aufdruck auf der Gerätesteckdose.
3. Vergewissern Sie sich vor dem Einstecken des Netzsteckers des Elektrowerkzeuges, dass das Elektrowerkzeug ausgeschaltet ist.
4. Stecken Sie den Netzstecker des Elektrowerkzeuges in die Gerätesteckdose.
5. Stecken Sie den Netzstecker des Saugers in die Steckdose.
6. Drehen Sie den Geräteschalter auf Stellung "Auto".
7. Schalten Sie das Elektrowerkzeug ein.

i Nach den Ausschalten des Elektrowerkzeuges läuft der Sauger noch einen kurzen Moment nach, damit der im Saugschlauch befindliche Staub abgesaugt wird.

7.4 Trockene Stäube saugen

i Vor dem Absaugen von trockenen Stäuben und besonders mineralischen Stäuben ist zu beachten, dass immer der richtige Staubsack im Behälter eingelegt ist. Das aufgesaugte Material ist dann einfach und sauber zu entsorgen.

⚠ VORSICHT

Verletzungsgefahr durch gesundheitsschädliche Stäube! Ohne Verwendung eines Filterelementes kann gefährliches Sauggut austreten.

- ▶ Verwenden Sie den Sauger nur mit eingesetztem Filterelement.
- ▶ Achten Sie darauf, dass das Filterelement trocken ist und der passende Staubsack eingelegt ist.

7.5 Flüssigkeiten saugen**⚠ VORSICHT**

Verletzungsgefahr durch gesundheitsschädliche Stäube! Ohne Verwendung eines Filterelementes kann gefährliches Sauggut austreten.

- ▶ Verwenden Sie den Sauger nur mit eingesetztem Filterelement.



1. Prüfen Sie die Füllstandsüberwachung. → Seite 15
2. Verwenden Sie nach Möglichkeit ein separates Filterelement für die Nassanwendung.



Informationen zu geeigneten Filtern entnehmen Sie den Anwendungshinweisen für Zubehör → Seite 9.

3. Nach dem Saugen von Flüssigkeiten öffnen Sie die zwei Verschlussklammern.
4. Heben Sie den Saugerkopf vom Schmutzbehälter ab und stellen Sie ihn auf einem ebenen Untergrund ab, so dass das Filterelement trocknen kann.
5. Entleeren Sie den Schmutzbehälter und reinigen Sie ihn mit einem Wasserschlauch. Reinigen Sie die Elektroden mit einer Bürste und das Filterelement nach vorherigem Trocknen durch Abstreifen mit der Hand.
6. Lassen Sie den Schmutzbehälter trocknen.

7.6 Nach dem Saugen

1. Schalten Sie das Elektrowerkzeug aus.
2. Drehen Sie den Geräteschalter auf "OFF".
3. Ziehen Sie den Netzstecker des Saugers aus der Steckdose.
4. Rollen Sie die Anschlussleitung auf und hängen Sie sie am Kabelhaken auf.
5. Entleeren Sie den Behälter und reinigen Sie das Gerät durch Abwischen mit einem feuchten Tuch.
6. Rollen Sie den Schlauch auf.
7. Stellen Sie den Sauger, geschützt gegen unbefugte Benutzung, in einem trockenen Raum ab.

7.7 Schmutzbehälter bei trockenen Stäuben entleeren

1. Ziehen Sie den Netzstecker aus der Steckdose.
2. Öffnen Sie die 2 Verschlussklammern.
3. Heben Sie den Saugerkopf vom Schmutzbehälter ab und stellen Sie ihn auf einem ebenen Untergrund.
4. Entleeren Sie den Schmutzbehälter:

VC 20L-X
VC 40L-X

- ▶ Greifen Sie an die Griffmulden und kippen Sie den Schmutzbehälter zum Entleeren oder entnehmen Sie den Staubsack.

VC 20M-X
VC 40M-X

- ▶ **Bei Saugern der Klasse M:** Nehmen Sie den Staubsack aus dem Schmutzbehälter.



Verwenden Sie den H-Sauger ausschließlich mit Staubsack.

5. Setzen Sie anschließend den Saugerkopf auf den Schmutzbehälter und schließen Sie die 2 Verschlussklammern.

7.8 Schmutzbehälter ohne Staubsack (bei Flüssigkeiten) entleeren

1. Ziehen Sie den Netzstecker aus der Steckdose.
2. Heben Sie den Saugerkopf vom Schmutzbehälter ab und stellen Sie ihn auf einem ebenen Untergrund ab.
3. Öffnen Sie die 2 Verschlussklammern.
4. Greifen Sie an die Griffmulden und kippen Sie den Schmutzbehälter zum Entleeren.
5. Reinigen Sie den Rand des Schmutzbehälters mit einem Tuch.
6. Setzen Sie den Saugerkopf auf den Schmutzbehälter und schließen Sie die zwei Verschlussklammern.

7.9 Überstromschutzschalter verwenden



Nur für die Märkte Australien und Neuseeland

Die Sicherung schützt die Gerätesteckdose vor Stromspitzen. Wenn die Sicherung auslöst, erscheint der Überstromschalter (weiß) unter der transparenten Abdeckung. Damit die Sicherung nicht erneut auslöst, beheben Sie die Ursache, z. B. verbundenes Elektrogerät von der Gerätesteckdose trennen.



- ▶ Um die Stromversorgung zum verbundenen Elektrogerät wieder herzustellen, drücken Sie den Übersstromschutzscharter.

8 Pflege und Instandhaltung

8.1 Pflege des Saugers



WARNUNG

Gefahr durch elektrischen Strom! Unsachgemäße Reparaturen von elektrischen Teilen können zu schweren Verletzungen durch Stromschläge führen.

- ▶ Lassen Sie Reparaturen an elektrischen Teilen nur durch eine Elektrofachkraft ausführen.
- ▶ Halten Sie den Sauger, insbesondere die Griffflächen trocken, sauber und frei von Öl und Fett. Verwenden Sie keine silikonhaltigen Pflegemittel.
- ▶ Betreiben Sie den Sauger nie mit verstopften Lüftungsschlitzen! Reinigen Sie die Lüftungsschlitze vorsichtig mit einer trockenen Bürste. Verhindern Sie das Eindringen von Fremdkörpern in das Innere des Saugers.
- ▶ Reinigen Sie die Außenseite regelmäßig mit einem leicht angefeuchteten Tuch. Verwenden Sie zur Reinigung kein Sprühgerät, Dampfstrahlgerät oder fließendes Wasser, da die elektrische Sicherheit des Saugers dadurch gefährdet werden könnte.

Bei L- und M-Klasse-Saugern:

Zur Wartung und Reinigung muss der Sauger so behandelt werden, dass keine Gefahr für das Wartungspersonal und andere Personen entsteht.

- ▶ Wenden Sie gefilterte Zwangsentlüftung an.
- ▶ Tragen Sie Schutzkleidung.
- ▶ Reinigen Sie den Wartungsbereich so, dass keine gefährlichen Stoffe in die Umgebung gelangen.
- ▶ Bevor der Sauger aus dem mit gefährlichen Stoffen belasteten Gebiet entfernt wird, saugen Sie das Äußere des Saugers ab, wischen es sauber ab oder verpacken Sie den Sauger dicht. Vermeiden Sie dabei die Verteilung der abgelagerten, gefährlichen Staubes.
- ▶ Verpacken Sie bei Wartungs- und Reparaturarbeiten alle verunreinigten Teile, die nicht zufriedenstellend gereinigt werden konnten, in undurchlässigen Beuteln und entsorgen Sie sie in Übereinstimmung mit den für die Beseitigung gültigen Vorschriften.
- ▶ Lassen Sie mindestens jährlich vom **Hilti Service** oder einer ausgebildeten Person eine staubtechnische Überprüfung durchführen, z. B. auf Beschädigung des Filters, Luftdichtigkeit des Saugers und die Funktion der Kontrolleinrichtungen.

8.2 Filterreinigung



Das Filterelement zum Reinigen nicht gegen harte Gegenstände klopfen oder mit harten beziehungsweise spitzen Gegenstände bearbeiten. Dadurch sinkt die Lebensdauer des Filterelementes.

Das Filterelement darf nicht mit einem Luftdruckreiniger gereinigt werden. Dies kann zu Rissen im Filtermaterial führen.

Das Filterelement ist ein Verschleißteil.

- ▶ Ersetzen Sie das Filterelement mindestens halbjährlich.
- ▶ Ersetzen Sie das Filterelement bei intensiver Verwendung jedoch öfters.

8.3 Filterelement wechseln

1. Ziehen Sie den Netzstecker aus der Steckdose.
2. Öffnen Sie den Arretierbügel für die Filterkassette.
3. Öffnen Sie die Filterkassette.
4. Entnehmen Sie vorsichtig das Filterelement an den in der Halterung vorhandenen Griffmulden.
5. Reinigen Sie die Dichtungsfläche mit einem Tuch.
6. Setzen Sie das neue Filterelement ein.
7. Schließen Sie die Filterkassette, indem Sie die Deckelarretierung nach vorne klappen.
8. Schließen Sie die Arretierbügel für die Filterkassette.
9. Achten Sie darauf, dass Sie den Staub, der aufgrund des Filterwechsels aus dem Sauger und / oder dem Filterelement austritt, wieder entfernen.



8.4 Füllstandsüberwachung prüfen

1. Ziehen Sie den Netzstecker aus der Steckdose.
2. Öffnen Sie die zwei Verschlussklammern.
3. Heben Sie den Saugerkopf vom Schmutzbehälter ab und stellen Sie ihn auf einem ebenen Untergrund ab.
4. Prüfen Sie die Abschaltkontakte (Drahtsonden) auf Verschmutzungen und reinigen Sie diese gegebenenfalls mit einer Bürste.
5. Prüfen Sie die Dichtung am Saugerkopf auf Verschmutzung und reinigen Sie diese gegebenenfalls mit einem Tuch.
6. Setzen Sie den Saugerkopf auf den Schmutzbehälter.
7. Schließen Sie die zwei Verschlussklammern.
8. Vergewissern Sie sich, dass der Saugerkopf richtig montiert und verriegelt ist.

8.5 Kontrolle nach Pflege- und Instandhaltungsarbeiten

1. Kontrollieren Sie nach den Pflege- und Instandhaltungsarbeiten, ob der Sauger richtig zusammengebaut ist und fehlerfrei funktioniert.
2. Führen Sie einen Funktionstest durch.

9 Transport und Lagerung

9.1 Transport

Der Sauger darf mit vollem Schmutzbehälter nicht getragen werden.

Der Sauger darf nicht an einen Kran gehängt werden.

- ▶ Entfernen Sie gegebenenfalls den Power Conditioner oder loses Werkzeug aus der Halterung.
- ▶ Entleeren Sie den Sauger, bevor der Sauger an einen anderen Standort getragen werden soll.
- ▶ Kippen Sie den Sauger nicht und transportieren Sie den Sauger nur aufrecht stehend, wenn Sie Flüssigkeiten aufgesaugt haben.
- ▶ Stecken Sie zum Transport mit Hilfe des Konusadapters die beiden Schlauchenden zusammen.

VC 20M-X
VC 40M-X

Bei M-Klasse-Saugern

WARNUNG

Verletzungsgefahr durch gesundheitsschädliche Stäube! Durch das Einlassfitting kann gefährliches Sauggut austreten.

- ▶ Verschließen Sie bei Saugern der Klasse M für den Transport und bei Nichtgebrauch das Einlassfitting mit der Verschlussmuffe.

9.2 Koffer befestigen

1. Sorgen Sie für einen sicheren Stand des Staubsaugers und arretieren Sie die Feststellbremse. Ziehen Sie den Transportgriff vollständig aus.
2. Platzieren Sie einen oder mehrere Koffer auf dem Sauger.
 - ▶ Der / die Koffer dürfen den Transportgriff in der Höhe nicht überragen.
 - ▶ Beachten Sie die maximale Zusatzbelastung.
3. Ziehen Sie die Verzurrschlaufe aus der Halterung und über die Koffer. Verlängern Sie die Verzurrschlaufe bei Bedarf.
4. Hängen Sie den Haken der Verzurrschlaufe am Transportgriff ein und spannen Sie die Verzurrschlaufe.

9.3 Lagerung



- ▶ Stellen Sie den Sauger, geschützt gegen unbefugte Benutzung, in einem trockenen Raum ab.

10 Hilfe bei Störungen

Bei Störungen, die nicht in dieser Tabelle aufgeführt sind oder die Sie nicht selbst beheben können, wenden Sie sich bitte an unseren **Hilti Service**.



10.1 Störung Sauger





Störung	Mögliche Ursache	Lösung
 Serviceanzeige Filter wechseln leuchtet.	Filterelement ist verstopft oder zu alt.	<ul style="list-style-type: none"> ▶ Prüfen Sie die Füllstand des Schmutzbehälters. ▶ Drücken Sie die Bedientaste Manuelle Abreinigung. → Seite 8 ▶ Wechseln Sie bei Bedarf den Filter. → Seite 14
	Kein Filterelement eingelegt.	▶ Setzen Sie ein geeignetes Filterelement ein. → Seite 14
 Gerät läuft nicht oder schaltet nach kurzem Anlauf ab.	Wasserabschaltung ist ausgelöst.	▶ Reinigen Sie die Sonden und das Umfeld der Sonden mit einer Bürste.
 Akustisches Warnsignal (verminderte Saugleistung)	Staubsack voll.	▶ Wechseln Sie den Staubsack.
	Filterelement ist stark verschmutzt.	▶ Falls die automatische Filterabreinigung deaktiviert ist, aktivieren Sie die automatische Filterabreinigung und lassen Sie den Sauger 30 Sekunden laufen.
	Saugschlauch oder Staubhaube des Elektrowerkzeuges ist verstopft.	▶ Reinigen Sie den Saugschlauch und die Staubhaube.
	Schlauchdurchmesser-Einstellung in falscher Position.	▶ Stellen Sie den Schlauchdurchmesser ein → Seite 12.
Staub wird vom Gerät ausgeblasen.	Filterelement ist nicht richtig montiert.	▶ Montieren Sie das Filterelement erneut. → Seite 14
	Filterelement ist beschädigt.	▶ Montieren Sie ein neues Filterelement. → Seite 14
Gerät schaltet ungewollt ein und aus oder es erfolgt eine statische Entladung über den Benutzer.	Elektrostatische Ableitung ist nicht gewährleistet, Gerät ist an nicht geerdete Steckdose angeschlossen.	▶ Schließen Sie das Gerät an eine geerdete Steckdose an, verwenden Sie einen Antistatikschauch.
Motor läuft nicht mehr.	Sicherung der Netzsteckdose hat ausgelöst.	<ul style="list-style-type: none"> ▶ Schalten Sie die Sicherung ein. ▶ Suchen Sie nach nochmaligem Auslösen die Ursache für den Überstrom.
	Schmutzbehälter voll.	▶ Schalten Sie das Gerät aus und entleeren Sie den Schmutzbehälter.
	Motor-Thermosicherung hat angesprochen.	<ul style="list-style-type: none"> ▶ Schalten Sie das Gerät aus und lassen Sie es etwa 5 Minuten abkühlen. ▶ Läuft der Motor nicht an, bringen Sie Ihr Gerät zum Hilti Kundendienst.
	Motor-Thermosicherung schaltet den Motor wiederholt ab.	▶ Reinigen Sie die Lüftungsschlitze vorsichtig mit einer trockenen Bürste.
Motor läuft nicht im Automatikbetrieb.	Angeschlossenes Gerät ist defekt oder nicht richtig eingesteckt.	▶ Prüfen Sie das angeschlossene Gerät auf Funktion oder stecken Sie den Netzstecker fest ein.



Störung	Mögliche Ursache	Lösung
Automatische Filterelementreinigung funktioniert nicht.	Kein Saugschlauch angeschlossen.	► Schließen Sie den Saugschlauch an.

10.2 Störung Systemgerät

Falls der Sauger in einem drahtlosen System verwendet wird, können verbundene Systemgeräte die folgenden Meldungen an ihrem Display ausgeben.

Störung	Mögliche Ursache	Lösung
 Serviceanzeige Unbekannter Fehler leuchtet auf.	Das verbundene Systemgerät hat einen unbekanntem Fehlercode vom Sauger erhalten.	► Prüfen Sie den Sauger auf Störungen.
 Serviceanzeige Filter wechseln leuchtet.	Filterelement ist verstopft oder zu alt.	► Prüfen Sie die Füllstand des Schmutzbehälters. ► Drücken Sie die Bedientaste Manuelle Abreinigung . → Seite 8 ► Wechseln Sie bei Bedarf den Filter. → Seite 14
	Kein Filterelement eingelegt.	► Setzen Sie ein geeignetes Filterelement ein. → Seite 14
 Serviceanzeige Wasserabschaltung leuchtet.	Wasserabschaltung ist ausgelöst.	► Reinigen Sie die Sonden und das Umfeld der Sonden mit einer Bürste.
 Serviceanzeige verminderte Saugleistung leuchtet.	Staubsaack voll.	► Wechseln Sie den Staubsaack.
	Filterelement ist stark verschmutzt.	► Falls die automatische Filterabreinigung deaktiviert ist, aktivieren Sie die automatische Filterabreinigung und lassen Sie den Sauger 30 Sekunden laufen.
	Saugschlauch oder Staubhaube des Elektrowerkzeuges ist verstopft.	► Reinigen Sie den Saugschlauch und die Staubhaube.
	Schlauchdurchmesser-Einstellung in falscher Position.	► Stellen Sie den Schlauchdurchmesser ein → Seite 12.

11 Entsorgung

 **Hilti** Produkte sind zu einem hohen Anteil aus wiederverwertbaren Materialien hergestellt. Voraussetzung für eine Wiederverwertung ist eine sachgemäße Stofftrennung. In vielen Ländern nimmt **Hilti** Ihr Altgerät zur Verwertung zurück. Fragen Sie den **Hilti** Kundenservice oder Ihren Verkaufsberater.

Gemäß Europäischer Richtlinie über Elektro- und Elektronik-Altgeräte und Umsetzung in nationales Recht müssen verbrauchte Elektrogeräte getrennt gesammelt und einer umweltgerechten Wiederverwertung zugeführt werden.



- Werfen Sie Elektrogeräte nicht in den Hausmüll!



Bohrschlamm

Unter Umweltsichtspunkten ist das Einleiten von Bohrschlamm in Gewässer oder in die Kanalisation ohne geeignete Vorbehandlung problematisch.

- ▶ Erkundigen Sie sich bei den lokalen Behörden über die bestehenden Vorschriften.

Wir empfehlen folgende Vorbehandlung:

- ▶ Sammeln Sie den Bohrschlamm (zum Beispiel mittels Nasssauger).
- ▶ Lassen Sie den Bohrschlamm absetzen und entsorgen Sie den festen Anteil auf einer Bauschuttdeponie (Flockungsmittel können den Abscheidungsprozess beschleunigen).
- ▶ Bevor Sie das verbleibende Wasser (basisch, pH-Wert > 7) in die Kanalisation einleiten, neutralisieren Sie dieses durch Beimengen von saurem Neutralisationsmittel oder durch Verdünnen mit viel Wasser.

Bohrstaub

- ▶ Entsorgen Sie gesammelten Bohrstaub nach den bestehenden nationalen, gesetzlichen Vorschriften.

12 Herstellergewährleistung

- ▶ Bitte wenden Sie sich bei Fragen zu den Gewährleistungsbedingungen an Ihren lokalen **Hilti** Partner.

Original operating instructions**1 Information about the documentation****1.1 About this documentation**

- Read this documentation before initial operation or use. This is a prerequisite for safe, trouble-free handling and use of the product.
- Observe the safety instructions and warnings in this documentation and on the product.
- Always keep the operating instructions with the product and make sure that the operating instructions are with the product when it is given to other persons.

1.2 Explanation of symbols**1.2.1 Warnings**

Warnings alert persons to hazards that occur when handling or using the product. The following signal words are used:

**DANGER****DANGER !**

- ▶ Draws attention to imminent danger that will lead to serious personal injury or fatality.

**WARNING****WARNING !**

- ▶ Draws attention to a potential threat of danger that can lead to serious injury or fatality.

**CAUTION****CAUTION !**

- ▶ Draws attention to a potentially dangerous situation that could lead to personal injury or damage to the equipment or other property.

1.2.2 Symbols in the documentation

The following symbols are used in our documentation:

	Read the operating instructions before use
	Caution



	Instructions for use and other useful information
	Dealing with recyclable materials
	Do not dispose of electric equipment and batteries as household waste

1.2.3 Symbols in the illustrations

The following symbols are used in our illustrations:

	These numbers refer to the corresponding illustrations found at the beginning of these operating instructions
3	The numbering reflects the sequence of operations shown in the illustrations and may deviate from the steps described in the text
	Item reference numbers are used in the overview illustrations and refer to the numbers used in the Product overview section
	This symbol is intended to draw your special attention to certain points for handling the product.

1.3 Product-dependent symbols

1.3.1 Symbols on the product

The following symbols can be used on the product:

	The power tool supports near-field communication (NFC) technology, which is compatible with iOS and Android platforms.
	If applied on the product, the product has been certified by this certification body for the US and Canadian markets according to the applicable standards.

1.3.2 Prohibition symbols

The following prohibition symbols are used on the product:

	Lifting by crane prohibited
--	-----------------------------

1.4 Special stickers on the product

WARNING: This vacuum cleaner contains dusts that are hazardous to health. Only trained specialists wearing suitable protective equipment are permitted to undertake emptying and maintenance, including disposal of the dust bag. Operate the vacuum cleaner only with the filter system complete and in full working order.

One of the following warning stickers is affixed to the vacuum cleaner:

VC 20L-X
VC 40L-X

Warning sticker, L-class vacuum cleaners:



Make sure that the warning sticker is clearly visible.



Warning sticker, L-class vacuum cleaners:



Make sure that the warning sticker is clearly visible.

1.5 Product information

Hilti products are designed for professional users and only trained, authorized personnel are permitted to operate, service and maintain the products. This personnel must be informed of any particular hazards that may be encountered. The product and its ancillary equipment can present hazards if used incorrectly by untrained personnel or if used not in accordance with the intended use.

The type designation and serial number are stated on the rating plate.

- ▶ Write down the serial number in the table below. You will be required to state the product details when contacting Hilti Service or your local Hilti organization to inquire about the product.

Product information

Wet/dry vacuum cleaner	VC 20M-X VC 20L-X VC 40M-X VC 40L-X
Generation	01
Serial no.	

1.6 Declaration of conformity

We declare, on our sole responsibility, that the product described here complies with the applicable directives and standards. A copy of the declaration of conformity can be found at the end of this documentation.

The technical documentation is filed here:

Hilti Entwicklungsgesellschaft mbH | Tool Certification | Hiltistrasse 6 | D-86916 Kaufering, Germany

2 Safety

2.1 General safety instructions

In addition to the safety instructions given in the various sections of these operating instructions, the following points must be strictly observed at all times.

- ▶ **Read all the instructions.** Failure to follow all the instructions listed below may result in electric shock, fire and/or serious injury.
- ▶ **If the appliance is used in conjunction with an electric tool, read and follow the operating instructions for the electric tool and all the warnings.**
- ▶ **Modification of the appliance is not permitted.**
- ▶ **Use the right appliance for the job. Do not use the appliance for purposes for which it was not intended. Use it only as directed and when in faultless condition.**
- ▶ **Before beginning work with the appliance, find out how to operate it correctly and about any hazards associated with the materials it will be picking up and how these materials can be disposed of.**
- ▶ **Take the influences of the surrounding area into account. Do not use the appliance where there is a risk of fire or explosion.**
- ▶ **The appliance may only be used by persons who are familiar with it, have been trained on how to use it safely and who understand the resulting hazards. The appliance is not intended for use by children. Children must be supervised in order to ensure that they don't play with the appliance.**
- ▶ **Store appliances in a secure place when not in use. When not in use, appliances must be stored in a dry, high place or locked away out of reach of children.**



2.2 Personal safety

- ▶ **Stay alert, watch what you are doing and use common sense when working with the product. Do not use the vacuum cleaner while you are tired or under the influence of drugs, alcohol or medication.** A moment of inattention while operating the appliance may result in serious personal injury.
- ▶ **The user and any other persons in the vicinity must wear suitable eye protection, a hard hat, ear protection, protective gloves, safety footwear and breathing protection while the appliance is in use or while maintenance work on it is being carried out.**
- ▶ **Make sure that the vacuum cleaner cannot roll away or fall.**
- ▶ **Engage the wheel brakes so that the vacuum cleaner stands securely.** If the wheel brakes are disengaged the vacuum cleaner may run away out of control.
- ▶ **Observe the accident prevention regulations applicable in your country.**
- ▶ **If devices are provided for the connection of dust extraction and collection facilities, ensure these are connected and properly used.** Use of a vacuum cleaner can reduce dust-related hazards.

2.3 Use and care of the appliance

- ▶ **Never leave the appliance unattended.**
- ▶ **Do not deactivate the filter cleaning system when vacuuming up hazardous dusts, especially when the appliance is used in combination with power tools that generate dust.**
- ▶ **Protect the appliance from frost.**
- ▶ **Clean the water level limiting device regularly with a brush, in accordance with the instructions, and check it for signs of damage.**
- ▶ **When fitting the suction head on to the vacuum cleaner, take care to avoid pinching your fingers or damaging the supply cord.** This presents a risk of injury or damage.
- ▶ **Check the appliance and its accessories for any damage. Guards, safety devices and any slightly damaged parts must be checked carefully to ensure that they function faultlessly and as intended. Check that moving parts function faultlessly, without sticking, and that no parts are damaged. In order to ensure faultless operation of the appliance, all parts must be fitted correctly and must meet the necessary requirements.**
- ▶ **Have the appliance serviced by a qualified repair person using only genuine Hilti spare parts.** The safety of the appliance can thus be maintained.
- ▶ **Always unplug the supply cord from the power outlet when the appliance is not in use (during breaks), before cleaning and maintenance and before changing the filter or accessories.** This preventive safety measure reduces the risk of starting the appliance accidentally.
- ▶ **Never pull the vacuum cleaner by the supply cord to a new working position. Do not run the wheels of the vacuum cleaner over the supply cord.**
- ▶ **Do not transport the appliance by crane.**

VC 20M-X
VC 40M-X

Additionally in the case of M-class vacuum cleaners

- ▶ **Close the hose inlet socket with the cap before transporting the appliance and when it is not in use.**

2.4 Electrical safety

- ▶ **The plug on the supply cord of the appliance must match the outlet. Do not change the plug in any way. Do not use adapter plugs with earthed (grounded) appliances.** Unmodified plugs and matching outlets reduce risk of electric shock.
- ▶ **Insert the plug in a suitable earthed/grounded power outlet which has been correctly and safely installed and is in compliance with local regulations. If you are in doubt about the effectiveness of the power outlet's earth/ground connection, have it checked by a qualified specialist.**
- ▶ **Avoid body contact with earthed or grounded surfaces such as pipes, radiators, cookers, stoves and refrigerators.** There is an increased risk of electric shock if your body is grounded.
- ▶ **Do not expose the appliance to rain or wet conditions.** Water entering an electric appliance will increase the risk of electric shock.
- ▶ **Check to ensure that the supply cord does not lie in a puddle of water.**
- ▶ **Check the appliance's supply cord at regular intervals and have it replaced by Hilti Service if damage is found. Check extension cords at regular intervals and replace them if found to be damaged.**



- ▶ **Do not touch the supply cord or extension cord if they are damaged while working. Disconnect the supply cord plug from the power outlet.** Damaged supply cords or extension cords present a risk of electric shock.
- ▶ The electric supply cord may be replaced only with a cord of the type specified in the operating instructions.
- ▶ **Do not abuse the cord. Never use the cord for carrying, pulling or unplugging the appliance. Keep the cord away from heat, oil, sharp edges or moving parts.** Damaged or entangled cords increase the risk of electric shock.
- ▶ **When operating an electric appliance outdoors, use only extension cords of a type suitable for outdoor use.** Use of an extension cord suitable for outdoor use reduces the risk of electric shock.
- ▶ **In the event of an interruption in the electric supply, switch the appliance off and unplug it from the power outlet.**
- ▶ **Use the power outlet on the appliance only for the purposes described in the operating instructions.**
- ▶ **Never operate the appliance when it is dirty or wet.** Dust (especially dust from conductive materials) or dampness adhering to the surface of the appliance may, under unfavorable conditions, lead to electric shock. **Dirty or dusty appliances should thus be checked by Hilti Service at regular intervals, especially if used frequently for working on conductive materials.**

2.5 Workplace

- ▶ **Ensure that the workplace is well lit.**
- ▶ **Ensure that the workplace is well ventilated.** Exposure to dust at a poorly ventilated workplace may result in damage to the health.
- ▶ **Keep the workplace tidy. Objects which could cause injury should be removed from the working area.** Untidiness at the workplace can lead to accidents.
- ▶ **Do not operate the appliance in explosive atmospheres, such as in the presence of flammable liquids, gases or dust.** Electric appliances cause sparks which may ignite the dust or fumes.

2.6 The material vacuumed up

- ▶ **Do not use the vacuum cleaner to vacuum up hazardous dusts of a dust class higher than the dust class for which the vacuum cleaner is rated. Do not use the vacuum cleaner to vacuum up flammable and/or explosive dusts (e.g. magnesium or aluminum dust). Do not use the vacuum cleaner to vacuum up materials hotter than 60 °C (140 °F) (e.g. glowing cigarettes, hot ash).**
- ▶ **Do not use the appliance to vacuum up flammable, explosive or aggressive liquids (coolants and lubricants, gasoline, solvents, acids (pH < 5), alkalies (pH > 12.5), etc.).**
- ▶ **Switch the vacuum cleaner off immediately if foam or liquids escape from it.**
- ▶ **Wear protective gloves when using the appliance to vacuum up hot materials at temperatures up to 60 °C (140 °F).**
- ▶ **When working with mineral drilling slurry, wear protective clothing and avoid skin contact with the slurry (pH > 9: caustic).**
- ▶ **Avoid contact with alkaline or acidic liquids. If contact accidentally occurs, rinse with water. In the event of the liquid coming into contact with the eyes, rinse the eyes with plenty of water and consult a doctor.**

VC 20L-X

VC 40L-X

Additionally in the case of L-class vacuum cleaners

- ▶ The Dust Class L vacuum cleaner is suitable for vacuuming up dry, non-flammable dusts, wood shavings and hazardous dusts with an exposure limit value of > 1 mg/m³. **The vacuum cleaner must be equipped with suitable filters corresponding to the hazard classification of the dusts to be vacuumed up.**

VC 20M-X

VC 40M-X

Additionally in the case of M-class vacuum cleaners

- ▶ The Dust Class M vacuum cleaner is suitable for vacuuming up dry, non-flammable dusts, wood shavings and hazardous dusts with an exposure limit value ≥ 0.1 mg/m³. **The vacuum cleaner must be equipped with suitable filters corresponding to the hazard classification of the dusts to be vacuumed up.**



3 Description

3.1 Product overview

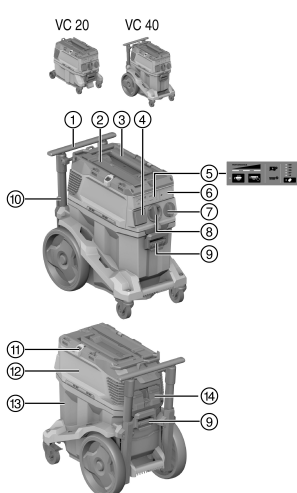

- ① Transport handle (extending)
- ② Lashing loop for **Hilti** case
- ③ Carrying handle
- ④ Electric tool power outlet
- ⑤ Display and control panel
- ⑥ Blanking cover for wireless module (optional)
- ⑦ Control switch
- ⑧ Intake fitting (suction hose)
- ⑨ Container latch (2 of)
- ⑩ Supply cord
- ⑪ Securing hook (2 of) with rubber strap
- ⑫ Suction head
- ⑬ Waste material container
- ⑭ Filter cassette with retainer

3.2 Intended use

The products described here are industrial vacuum cleaners designed for universal, commercial use. They may be used for wet or dry applications.

Use of the product to clean down persons or animals is not permissible. Underwater use is not permissible.

- ▶ Before beginning work with the product, find out how to operate it correctly and about any hazards associated with the materials you will be working with and how these materials can be disposed of safely.
- ▶ Do not use the product for continuous, stationary operation in automatic or semi-automatic systems.
- ▶ To reduce the risk of injury, use only genuine **Hilti** accessories and accessory tools.
- ▶ Use an anti-static suction hose in order to avoid electrostatic effects.
- ▶ Do not vacuum up objects or materials that could cause injury by piercing through the dust bag (e.g. pointed or sharp objects).
- ▶ Do not stand on the product (do not use it as a substitute for a ladder).
- ▶ Comply with the accident prevention regulations applicable in your country.

Permissible applications:

With vacuum cleaners it is necessary to ensure an adequate rate of air exchange (L) in the room in situations where the expelled air is returned to the room.

Comply with national regulations!

- ▶ Vacuuming up large quantities of dust from work with **Hilti** diamond grinders, cut-off saws, rotary hammers and core drilling machines using dry-cutting core bits.
- ▶ Vacuuming up mineral drilling slurry from working with **Hilti** diamond core bits or **Hilti** diamond saws, and liquids up to a temperature of max. 60 °C (140 °F).
- ▶ Vacuuming up oil and liquid media up to a temperature of max. 60 °C (140 °F).
- ▶ Wet and dry cleaning of wall and floor surfaces.



Additionally in the case of M-class vacuum cleaners

- ▶ Collecting dry, non-flammable dusts, liquids, wood shavings and hazardous dusts with an exposure limit value of $\geq 0.1 \text{ mg/m}^3$ (dust class M).
- ▶ Machines designed for picking up mineral dust containing quartz must correspond to at least dust class M.

Additionally in the case of L-class vacuum cleaners

- ▶ Vacuuming up dry, non-flammable dusts, liquids, wood shavings and hazardous dusts with an exposure limit value of $> 1 \text{ mg/m}^3$ (dust class L).

3.3 Possible misuse

- ▶ Do not use the vacuum cleaner to vacuum up asbestos.
- ▶ Do not operate the vacuum cleaner when it is laid flat.
- ▶ Do not use the vacuum cleaner to vacuum up substances that present a risk of explosion, glowing, burning or flammable substances or aggressive dusts (e.g. magnesium or aluminum dust) (exception: wood shavings).
- ▶ Do not use the vacuum cleaner to vacuum up flammable liquids (e.g. gasoline, solvents, acids, coolants and lubricants).

3.4 Status indicators on the product

Display	Description
	<p>Change filter service indicator</p> <p>When the LED lights up, the filter is clogged.</p> <ol style="list-style-type: none"> 1. Check the fill level in the waste material container 2. Press the Manual filter cleaning operating button. 3. Check the filter; replace it if necessary.
	<p>Fill level monitoring</p> <p>When the LED lights up, automatic cut-out in wet operating mode is active. Empty the container and clean the sensors.</p>
	<p>Power indicator</p> <p>The LED array is an indicator for current filter status. When suction power is at maximum, all three 3 LEDs light up.</p>

3.5 Operating buttons on the product

Operating button	Description
	<p>Manual filter cleaning</p> <p>Press this button to perform manual cleaning of the filter.</p>
	<p>Automatic filter cleaning</p> <p>When the LED lights up, automatic filter cleaning is active. Deactivate automatic filter cleaning by pressing the button. The LED goes out.</p>



Operating button	Description
	<p>Setting hose diameter (only for M-class appliances) Press the button to set the diameter of the hose currently in use.</p> <p>The setting depends on the tool that you connect and the diameter of its suction hose adapter and has to be changed as necessary.</p>

3.6 Items supplied

Wet/dry vacuum cleaner including filter element, suction hose complete with rotatable connector (at the vacuum cleaner end) and connector for accessories, PE dust bag (plastic), operating instructions



Other system products approved for use with this product can be found at your local **Hilti Store** or at: www.hilti.group

3.7 Acoustic warning

VC 20M-X
VC 40M-X

M-class vacuum cleaners have an acoustic warning signal. The acoustic warning is emitted for safety reasons when the air speed in the hose drops below 20 m/s.

In order to ensure that the acoustic warning is emitted correctly, the hose diameter setting must be set to the diameter of the suction hose in use.

3.8 Filter cleaning



The filter cleaning system functions only when a suction hose is connected.

The vacuum cleaner has manual and automatic filter cleaning that removes most of the dust adhering to the filter element.

Automatic filter cleaning can be switched off by pressing the "Automatic filter cleaning" button and switched back on by pressing the button again.

Status	Meaning
LED lights.	The filter cleaning system is active.
LED doesn't light.	The filter cleaning system is not active.

The filter cleaning system is activated automatically each time the vacuum cleaner is switched on. The filter element is cleaned automatically by a blast of air (a pulsating noise is heard).



In order to maintain continuously high suction power, in system applications (especially grinding and sanding, cutting and slitting) or when collecting large quantities of dust, automatic filter cleaning must be activated.

Independently of automatic filter cleaning, you can clean the filter at any time by pressing the "Manual filter cleaning" button.



Power cleaning: To achieve maximum power for filter cleaning, press the "Manual filter cleaning" button while at the same time keeping the end of the hose closed.



3.9 Instructions for use

VC 20M-X
VC 40M-X



Always use a dust bag when working with the M-class vacuum cleaner.
Class M for vacuuming up dust types with an exposure limit value of ≥ 0.1 mg/m³.

Accessories and types of use

Material number	Accessories	Type of use
2261451	Dust bag, plastic, PE VC 20, VC 150-6	Working with mineral materials, wet and dry
2262095	Dust bag, plastic, PE VC 40, VC 150-10	Working with mineral materials, wet and dry
2261258	Dust bag, Premium, VC 20, VC 150-6	Working with wood and working with mineral materials (concrete), dry
2262130	Dust bag, Premium, VC 40, VC 150-10	Working with wood and working with mineral materials (concrete), dry
2261453	PTFE VC 20/40/150 filter	Universal use, wet and dry
2261257	VC 20/40/150 universal filter	Universal use, wet and dry
2278640	DRY VC 20/40/150 universal filter	Dry
2261452	HEPA VC 20/40/150 filter	Wet and dry
203867	36x4,65M AS suction hose	Wet and dry

4 Technical data

4.1 Product properties



If the appliance is powered by a generator or transformer, the generator or transformer's power output must be at least twice the rated input power shown on the rating plate of the appliance. The operating voltage of the transformer or generator must always be within +5 % and -15 % of the rated voltage of the product.

	VC 20-X	VC 40-X
Weight	11 kg	14.4 kg
Dimensions (L x W x H)	530 mm x 290 mm x 415 mm	560 mm x 365 mm x 590 mm
Max. additional load	25 kg	25 kg
Container capacity	15 ℓ	30 ℓ
Effective dust capacity	15 kg	34 kg
Effective water capacity	9 ℓ	22.8 ℓ
Air temperature	-10 °C ... 40 °C	-10 °C ... 40 °C
Automatic filter cleaning	sensor-controlled	sensor-controlled
AC frequency	50 Hz ... 60 Hz	50 Hz ... 60 Hz
Protection class	I	I
Protection class	IP X4	IP X4



4.2 Rated voltage

	100 V	110 V	110 V (GB 16 A)	110 V (GB 32 A)
Rated power input	1,200 W	1,100 W	1,100 W	1,100 W
Power rating of built-in electric tool power outlet on the appliance	•/•	•/•	650 W	1,600 W
Mains connection (type)	CNS HVCTF 300 3x2 mm ²	CNS HVCTF 300 3x2 mm ²	H07 RNF 3G 1.5 mm ²	HARSJT 3x12 (2.5) AWG

	220 - 240 V	220 - 240 V (CH)	220 - 240 V (GB)	240 V (NZ)
Rated power input	1,200 W	1,200 W	1,200 W	1,200 W
Power rating of built-in electric tool power outlet on the appliance	2,400 W	1,100 W	1,800 W	1,200 W
Mains connection (type)	H07 RNF 3G 1.5 mm ²	H07 RNF 3G 1.5 mm ²	H07 RNF 3G 1.5 mm ²	H07 RNF 3G 1.5 mm ²

4.3 Maximum volumetric flow rate and maximum vacuum

	100 V	110 V	220 - 240 V	220 - 240 V (CH)	240 V (NZ)
Max. volume flow rate (turbine)	71 ℓ/s	71 ℓ/s	74 ℓ/s	74 ℓ/s	74 ℓ/s
Max. volume flow rate at end of hose	177.1 m ³ /h (49.2 ℓ/s)	177.1 m ³ /h (49.2 ℓ/s)	183 m ³ /h (50.6 ℓ/s)	183 m ³ /h (50.6 ℓ/s)	183 m ³ /h (50.6 ℓ/s)
Max. vacuum	22.3 kPa	22.3 kPa	24.25 kPa	24.25 kPa	24.25 kPa

4.4 Noise and vibration information (measured in accordance with EN 60335)

The following information applies to all VC 20 and VC 40 industrial vacuum cleaners.

Emission sound pressure level (L_{pA})	69 dB(A)
Uncertainty for the sound pressure level (K_{pA})	2.5 dB(A)
Vibration emission value	< 2.5 m/s ²

5 Use of extension cords



WARNING

A damaged supply cord presents a hazard! Do not touch the supply cord or extension cord if damaged while working. Disconnect the supply cord plug from the power outlet.

- ▶ Check the appliance's supply cord at regular intervals and have it replaced by a qualified specialist if found to be damaged.
-
- Use only extension cords of a type approved for the application and with conductors of adequate cross-section. Otherwise the performance of the appliance may be affected and the cord may overheat.
 - Regularly check the extension cord for damage.
 - Replace damaged extension cords.
 - When working outdoors, use only extension cords that are approved and correspondingly marked for this application.



6 Before use

DANGER

Electrical hazards. Fatal or serious injury may result if the vacuum cleaner is not correctly connected to the electric supply.

- ▶ Connect the vacuum cleaner only to a properly earthed/grounded power source.
-

CAUTION

Risk of injury presented by the appliance running away out of control. The vacuum cleaner may run away out of control if the wheel brakes are not engaged.

- ▶ Engage the wheel brakes so that the vacuum cleaner stands securely.
-

6.1 Operating the appliance for the first time

 Select the dust bag that is best suited to the material to be collected (mineral, wood) and the nature of the application (dry/wet). → See the section headed “Instructions for use”

1. Open the two catches.
2. Lift the suction head off the waste material container.
3. Remove the accessories from the waste material container and packaging.
4. Insert a dust bag in accordance with the instructions.
5. Fit the suction head on to the waste material container and close the two catches.
6. Check to ensure that the suction head is fitted correctly and secured.
7. Connect the suction hose.

6.2 Inserting a premium dust bag 2

 Sharp pointed objects could pierce through the dust bag.
Check that no objects have pierced through the dust bag.

1. Disconnect the supply cord plug from the power outlet.
2. Open the 2 catches.
3. Lift the suction head off the waste material container.
4. Insert the premium dust bag into the waste material container.
5. Make sure that the adapter engages correctly and that the dust bag does not project past the edge of the waste material container.
6. Position the suction head on top of the waste material container.
7. Close the 2 catches.
8. Check to ensure that the suction head is fitted correctly and secured.
9. Connect the suction hose.

6.3 Changing dust bag (plastic) 3

1. Disconnect the supply cord plug from the power outlet.
2. Open the 2 catches.
3. Lift the suction head off the waste material container.
4. If applicable, remove the full plastic dust bag.
5. Insert a new dust bag (plastic) into the waste material container and fold the dust bag down over the edge of the waste material container all round.
 - ▶ The holes in the dust bag must be in the inside of the waste material container.
 - ▶ Use the black line to position the dust bag correctly relative to the edge of the waste material container.
6. Position the suction head on top of the waste material container.
7. Close the 2 catches.
8. Check to ensure that the suction head is fitted correctly and secured.
9. Connect the suction hose.



7 Operation

WARNING

Risk of injury. Damage to the filter system may allow harmful dust (health hazard) to escape.

- ▶ In an emergency (e.g. filter ruptured), switch the vacuum cleaner off, unplug the supply cord from the power outlet and have the vacuum cleaner checked by a trained and qualified person before further use.

CAUTION

Risk of injury presented by the appliance running away out of control. The vacuum cleaner may run away out of control if the wheel brakes are not engaged.

- ▶ Engage the wheel brakes so that the vacuum cleaner stands securely.

7.1 Setting the hose diameter

1. For vacuuming up dry, non-flammable dust which has an exposure limit value, or when vacuuming up wood shavings, adjust the hose diameter setting switch to the correct diameter setting for the suction hose used.
2. Change the setting for the hose diameter, and consequently the threshold for the acoustic warning, by repeatedly pressing the button.

7.2 Operation without use of the electric tool power outlet

1. Check that the switch on the appliance is in the "OFF" position off before plugging the supply cord into a power outlet.
2. Plug the vacuum cleaner's supply cord into the power outlet.
3. Turn the control switch to the "ON" position.

7.3 Operation with use of the power outlet on the appliance



The power outlet on the appliance is to be used only for powering electric tools directly from the vacuum cleaner.

The operating instructions and safety instructions for the electric tool plugged into the power outlet on the vacuum cleaner must be observed.

1. Unplug the vacuum cleaner's supply cord from the power outlet.
2. Check that the maximum power drawn by the electric tool is below the maximum permissible output of the power outlet on the vacuum cleaner (please refer to the "Technical data" section of the operating instructions and information printed at the power outlet on the appliance).
3. Check to ensure that the electric tool is switched off before plugging its supply cord into the power outlet.
4. Plug the electric tool's supply cord into the power outlet on the vacuum cleaner.
5. Plug the vacuum cleaner's supply cord into the power outlet.
6. Turn the control switch to the "Auto" position.
7. Switch on the power tool.



The vacuum cleaner will continue to run for a short time after switching off the electric tool in order to ensure that all dust is removed from the suction hose.

7.4 Picking up dry dust



Before picking up dry dust, especially dust from mineral materials, always check to ensure that the correct dust bag is fitted in the container. The material picked up by the vacuum cleaner can then be disposed of cleanly and easily.

CAUTION

Risk of injury by dusts that are hazardous to health! Hazardous material that has been vacuumed up can escape if a filter element is not used.

- ▶ Use the vacuum cleaner only with a filter element installed.
- ▶ Check that the filter element is dry and that the correct type of dust bag is fitted.



7.5 Vacuuming up liquids

CAUTION

Risk of injury by dusts that are hazardous to health! Hazardous material that has been vacuumed up can escape if a filter element is not used.

- ▶ Use the vacuum cleaner only with a filter element installed.

1. Check the container level monitoring system. → page 32
2. If possible, use a separate filter element for wet applications.



For information about suitable filters, consult the instructions for use for accessories → page 26.

3. After vacuuming up liquids, open the two catches.
4. Lift the suction head off the waste material container and place it on a level surface so that the filter element can dry.
5. Empty the waste material container and use a water hose to rinse it out. Use a brush to clean the electrodes and clean the filter element, after allowing it to dry, by wiping it off with your hand.
6. Allow the waste material container to dry.

7.6 After use of the vacuum cleaner

1. Switch off the electric tool.
2. Turn the vacuum cleaner control switch to the “OFF” position.
3. Unplug the vacuum cleaner’s supply cord from the power outlet.
4. Coil up the supply cord and hang it on the hook.
5. Empty the container and clean the appliance by wiping it with a damp cloth.
6. Coil up the suction hose.
7. Store the vacuum cleaner in a secure, dry place where it is inaccessible to unauthorized users.

7.7 Emptying dry dust from the waste material container

1. Disconnect the supply cord plug from the power outlet.
2. Open the 2 catches.
3. Lift the suction head off the waste material container and place it on a level surface.
4. Empty the waste material container:

VC 20L-X
VC 40L-X

- ▶ Hold the waste material container by the grip recesses provided and empty it by tipping out the contents, or remove the dust bag.

VC 20M-X
VC 40M-X

- ▶ **M-class vacuum cleaners:** Remove the dust bag from the waste material container.



Always use a dust bag when working with the H-class vacuum cleaner.

5. Then fit the suction head on to the waste material container and close the 2 catches.

7.8 Emptying the waste material container when no dust bag is fitted (picking up liquids)

1. Disconnect the supply cord plug from the power outlet.
2. Lift the suction head off the waste material container and place it on a level surface.
3. Open the 2 catches.
4. Hold the waste material container by the grip recesses provided and empty it by tipping out the contents.
5. Clean the edge of the waste material container with a cloth.
6. Fit the suction head on to the waste material container and close the two catches.



7.9 Using overcurrent protection circuit-breaker 4



Only for the Australia and New Zealand markets

The fuse protects the electric tool power outlet from current spikes. If the fuse trips, the overcurrent protection circuit-breaker (white) appears underneath the transparent cover. To keep the fuse from tripping again, rectify the cause of the problem (e.g. disconnect the electrical device from the electric tool power outlet).

- ▶ To restore the AC supply to the electrical device connected to the power outlet, press the overcurrent protection circuit-breaker.

8 Care and maintenance

8.1 Care of the vacuum cleaner



WARNING

Electric shock hazard! Improper repairs to electrical parts can lead to serious injuries due to electric shock.

- ▶ Electrical parts may be repaired only by trained electrical specialists.

- ▶ Keep the vacuum cleaner, especially its grip surfaces, clean and free from oil and grease. Do not use cleaning agents containing silicone.
- ▶ Never operate the vacuum cleaner when the air vents are blocked! Clean the air vents carefully using a dry brush. Do not allow foreign objects to enter the interior of the vacuum cleaner.
- ▶ Clean the outer surfaces with a slightly damp cloth at regular intervals. Do not use a spray system, pressure jet washer or running water for cleaning as this could negatively affect the electrical safety of the vacuum cleaner.

L- and M-class vacuum cleaners:

Handling of the vacuum cleaner for cleaning and maintenance must be such that maintenance personnel and others are not endangered.

- ▶ Use filtered forced ventilation.
- ▶ Wear personal protective equipment.
- ▶ Clean the maintenance area in a way that prevents hazardous substances escaping into the surrounding environment.
- ▶ Before removing the vacuum cleaner from the area contaminated with hazardous substances, use the vacuum cleaner to vacuum its own exterior clean, wipe it clean or place the vacuum cleaner in a sealed bag or container. This will help to avoid distribution of the hazardous dust deposited on it.
- ▶ When maintenance or repairs are carried out, all contaminated parts which cannot be satisfactorily cleaned must be packed in impermeable bags and disposed of in compliance with the applicable disposal regulations.
- ▶ The vacuum cleaner must be subjected to a technical inspection by **Hilti Service** or a trained person at least once a year to check, for example, for damage to the filter, air leakage of the vacuum cleaner, and to ensure correct operation of the controls.

8.2 Filter cleaning



Do not attempt to clean the filter element by knocking it against a hard object and do not use pointed instruments. This will reduce the life of the filter element.

Do not use compressed air to clean the filter element. This may cause tears in the filter material.

The condition of the filter element deteriorates with use.

- ▶ Replace the filter element at least every six months.
- ▶ However, if used intensively, the filter element should be replaced more often.

8.3 Changing the filter element 5

1. Disconnect the supply cord plug from the power outlet.
2. Open the retainer for the filter cassette.
3. Open the filter cassette.
4. Carefully remove the filter element, gripping it at the areas provided in the holder.



5. Clean the sealing surface with a cloth.
6. Insert the new filter element.
7. Close the filter cassette by flipping the cover catch forward.
8. Close the retainer for the filter cassette.
9. Be sure to remove the dust that escapes from the vacuum cleaner and/or the filter element due to the filter change operation.

8.4 Checking the container level monitoring system

1. Disconnect the supply cord plug from the power outlet.
2. Open the two catches.
3. Lift the vacuum cleaner top section away from the waste material container and place it on a level surface.
4. Check the cut-off contacts (wire sensors) for dirt accretions and if necessary, brush the contacts clean.
5. Check the seal at the vacuum cleaner top section and clean it with a cloth if necessary.
6. Position the vacuum cleaner top section on top of the waste material container.
7. Close the two catches.
8. Check to ensure that the vacuum cleaner top section is installed correctly and secured.

8.5 Checks after cleaning and maintenance

1. After cleaning or carrying out maintenance, check that the vacuum cleaner is assembled correctly and that it functions faultlessly.
2. Test each of the functions.

9 Transport and storage

9.1 Transport

Do not carry the vacuum cleaner when the waste material container is full.

Do not attempt to crane-lift the vacuum cleaner.

- ▶ Remove the power conditioner and all loose accessory tools from the cradle.
- ▶ Empty the vacuum cleaner before the vacuum cleaner is to be carried to another location.
- ▶ After using it to vacuum up liquids, do not tilt the vacuum cleaner and transport the vacuum cleaner in the upright position only.
- ▶ Use the tapered adapter to connect both ends of the hose together conveniently for transport.

VC 20M-X
VC 40M-X

M-class vacuum cleaners



WARNING

Risk of injury by dusts that are hazardous to health! Hazardous material that has been vacuumed up can escape through the suction hose intake fitting.

- ▶ Close the intake fitting on a class M vacuum cleaner with the cap provided before transportation and when the vacuum cleaner is not in use.

9.2 Securing cases

1. Make sure that the vacuum cleaner is standing firmly and apply the holding brake. Pull the transport handle all the way out.
2. Position one or more cases on the vacuum cleaner.
 - ▶ It is not permissible for the case/cases to project above the transport handle.
 - ▶ Do not exceed the maximum permissible weight for additional load.
3. Pull the lashing strap out of the holder and over the cases. Extend the lashing strap as necessary.
4. Engage the hook of the lashing strap on the transport handle and tighten the lashing strap.

9.3 Storage



- ▶ Store the vacuum cleaner in a secure, dry place where it is inaccessible to unauthorized users.



10 Troubleshooting

If the trouble you are experiencing is not listed in this table or you are unable to remedy the problem by yourself, please contact **Hilti Service**.

10.1 Malfunction, vacuum cleaner





Malfunction	Possible cause	Action to be taken
 <p>Change filter service indicator lights up.</p>	<p>Filter element is clogged or too old.</p>	<ul style="list-style-type: none"> ▶ Check the fill level in the waste material container. ▶ Press the Manual cleaning operating button. → page 25 ▶ Change the filter, if necessary. → page 31
	<p>No filter element inserted.</p>	<ul style="list-style-type: none"> ▶ Insert a suitable filter element. → page 31
 <p>The appliance doesn't start or switches itself off after a short time.</p>	<p>The water level cut-out is activated.</p>	<ul style="list-style-type: none"> ▶ Clean the sensors and the area around the sensors with a brush.
<p>VC 20M-X VC 40M-X</p> <p>Acoustic warning (reduced suction power)</p>	<p>The dust bag is full.</p>	<ul style="list-style-type: none"> ▶ Change the dust bag.
	<p>The filter element is clogged with dirt or dust.</p>	<ul style="list-style-type: none"> ▶ If the automatic filter cleaning system is deactivated, activate it and allow the vacuum cleaner to run for 30 seconds.
	<p>The suction hose or dust hood on the electric tool is blocked.</p>	<ul style="list-style-type: none"> ▶ Clean the suction hose and the dust hood.
	<p>The hose diameter setting is incorrect.</p>	<ul style="list-style-type: none"> ▶ Set the hose diameter → page 29.
<p>Dust is blown out of the appliance.</p>	<p>The filter element is not fitted correctly.</p>	<ul style="list-style-type: none"> ▶ Correctly re-install the filter element. → page 31
	<p>The filter element is damaged.</p>	<ul style="list-style-type: none"> ▶ Install a new filter element. → page 31
<p>The appliance switches itself off or on inadvertently or static electricity discharges through the user.</p>	<p>Electrostatic charge is not conducted away – the appliance is connected to an unearthed/ungrounded power outlet.</p>	<ul style="list-style-type: none"> ▶ Connect the appliance to an earthed/grounded power outlet and use an anti-static suction hose.
<p>The motor doesn't restart.</p>	<p>The mains circuit breaker has been tripped.</p>	<ul style="list-style-type: none"> ▶ Reset the circuit breaker. ▶ Find the reason for the overload current if the circuit breaker trips again.
	<p>The waste material container is full.</p>	<ul style="list-style-type: none"> ▶ Switch the appliance off and empty the waste material container.
	<p>The motor overheating protection cut-out has been activated.</p>	<ul style="list-style-type: none"> ▶ Switch the appliance off and allow it to cool down for about 5 minutes. ▶ If the motor doesn't start, return the appliance to Hilti Service.
	<p>The motor is repeatedly switched off by its thermal cut-out.</p>	<ul style="list-style-type: none"> ▶ Clean the air vents carefully using a dry brush.



Malfunction	Possible cause	Action to be taken
The motor doesn't run when set to "AUTO".	The appliance is faulty or is not correctly plugged in.	▶ Make sure that the supply cord plug is fully plugged in and check that the appliance functions correctly.
The automatic filter element cleaning system doesn't work.	No suction hose is connected.	▶ Connect the suction hose.

10.2 Malfunction, system device

If the vacuum cleaner is used in a wireless system, connected system devices can output the following messages on their displays.

Malfunction	Possible cause	Action to be taken
 The Unknown error service indicator lights up.	The connected system device has received an unknown error code from the vacuum cleaner.	▶ Check the vacuum cleaner for malfunctions.
 Change filter service indicator lights up.	Filter element is clogged or too old.	▶ Check the fill level in the waste material container. ▶ Press the Manual cleaning operating button. → page 25 ▶ Change the filter, if necessary. → page 31
	No filter element inserted.	▶ Insert a suitable filter element. → page 31
 Water level cut-out service indicator lights up.	The water level cut-out is activated.	▶ Clean the sensors and the area around the sensors with a brush.
 Reduced suction power service indicator lights up.	The dust bag is full.	▶ Change the dust bag.
	The filter element is clogged with dirt or dust.	▶ If the automatic filter cleaning system is deactivated, activate it and allow the vacuum cleaner to run for 30 seconds.
	The suction hose or dust hood on the electric tool is blocked.	▶ Clean the suction hose and the dust hood.
	The hose diameter setting is incorrect.	▶ Set the hose diameter → page 29.

11 Disposal

 Most of the materials from which **Hilti** products are manufactured can be recycled. The materials must be correctly separated before they can be recycled. In many countries, your old tools, machines or appliances can be returned to **Hilti** for recycling. Ask **Hilti** Service or your Hilti representative for further information.

In accordance with the European Directive on waste electrical and electronic equipment and its implementation in conformance with national law, electric tools or appliances that have reached the end of their life must be collected separately and returned to an environmentally compatible recycling facility.



- ▶ Do not dispose of electric appliances together with household waste.



Drilling slurry

Disposal of drilling slurry directly into rivers, lakes or the sewerage system without suitable pretreatment presents environmental problems.

- ▶ Ask the local public authorities for information about current regulations.

We recommend the following pretreatment:

- ▶ Collect the drilling slurry (for example, using a wet-type vacuum cleaner).
- ▶ Allow the drilling slurry to settle and dispose of the solid material at a construction waste disposal site (addition of a flocculent may accelerate the settling process).
- ▶ The remaining water (alkaline, pH value greater than 7) must be neutralized by the addition of an acidic neutralizing agent or diluted with a large volume of water before it is allowed to flow into the sewerage system.

Drilling dust

- ▶ Dispose of the drilling dust collected by the vacuum cleaner in accordance with the applicable national regulations.

12 Manufacturer's warranty

- ▶ Please contact your local **Hilti** representative if you have questions about the warranty conditions.

Originele handleiding

1 Informatie over documentatie

1.1 Over deze documentatie

- Lees voor ingebruikname deze documentatie door. Dit is vereist voor veilig werken en storingsvrij gebruik.
- De veiligheidsinstructies en waarschuwingaanwijzingen in deze documentatie en op het product in acht nemen.
- De handleiding altijd bij het apparaat bewaren en het product alleen met deze handleiding aan andere personen doorgeven.

1.2 Verklaring van de tekens

1.2.1 Waarschuwingaanwijzingen

Waarschuwingaanwijzingen waarschuwen voor gevaren bij de omgang met het product. De volgende signaalwoorden worden gebruikt:



GEVAAR

GEVAAR !

- ▶ Voor een direct dreigend gevaar dat tot ernstig letsel of tot de dood leidt.



WAARSCHUWING

WAARSCHUWING !

- ▶ Voor een mogelijke gevaar dat tot ernstig letsel of tot de dood kan leiden.



ATTENTIE

ATTENTIE !

- ▶ Voor een eventueel gevaarlijke situatie die tot letsel of tot materiële schade kan leiden.

1.2.2 Symbolen in de documentatie

De volgende symbolen worden in onze documentatie gebruikt:



Handleiding vóór gebruik lezen



Attentie



	Gebruikstips en andere nuttige informatie
	Omgang met recyclebare materialen
	Elektrisch gereedschap en accu 's niet met het huisvuil meegeven

1.2.3 Symbolen in afbeeldingen

De volgende symbolen worden in onze afbeeldingen gebruikt:

	Deze nummers verwijzen naar de betreffende afbeelding aan het begin van deze handleiding
3	De nummering geeft een volgorde van de arbeidsstappen in de afbeelding weer en kan van de arbeidsstappen in de tekst afwijken
	Positienummers worden in de afbeelding Overzicht gebruikt en verwijzen naar de nummers van de legenda in het hoofdstuk Productoverzicht
	Dit teken vraagt om uw bijzondere aandacht bij de omgang met het product.

1.3 Productafhankelijke symbolen

1.3.1 Symbolen op het product

De volgende symbolen kunnen op het product worden gebruikt:

	Het apparaat ondersteunt NFC-technologie die compatibel is met iOS- en Android-platforms.
	Indien op het product aanwezig, dan is het product door deze certificeringsinstantie volgens de geldende normen gecertificeerd voor de markten USA en Canada.

1.3.2 Verbodstekens

De volgende verbodstekens worden op het product gebruikt:

	Verboden met een kraan te transporteren
--	---

1.4 Speciale sticker op het product

WAARSCHUWING: Deze stofzuiger bevat stoffen die schadelijk voor de gezondheid zijn. Alleen deskundige personen die een geschikte persoonlijke veiligheidsuitrusting dragen mogen het apparaat onderhouden en leegmaken, met inbegrip van het verwijderen van de stofzak. Gebruik de stofzuiger uitsluitend met volledig en correct functionerend filtersysteem.

Een van de volgende waarschuwingstickers bevindt zich op de stofzuiger:

VC 20L-X
VC 40L-X

Waarschuwingsticker bij L-klasse-zuigers:



Let erop dat de waarschuwingsticker goed zichtbaar is.



Waarschuingssticker bij L-klasse-zuigers:

Let erop dat de waarschuingssticker goed zichtbaar is.

1.5 Productinformatie

Hilti producten zijn bestemd voor de professionele gebruiker en mogen alleen door geautoriseerd, vakkundig geschoold personeel bediend, onderhouden en gerepareerd worden. Dit personeel moet speciaal op de hoogte zijn gesteld van de mogelijke gevaren. Het product en zijn hulpmiddelen kunnen gevaar opleveren als ze door ongeschoolde personen op ondeskundige wijze of niet volgens de voorschriften worden gebruikt.

De typeaanduiding en het serienummer staan op het typeplaatje.

- ▶ Voer het serienummer in de volgende tabel in. De productinformatie is nodig bij vragen aan onze dealers of service-centers.

Productinformatie

Nat-/droogstofzuiger	VC 20M-X VC 20L-X VC 40M-X VC 40L-X
Generatie	01
Serienr.	

1.6 Conformiteitsverklaring

Als de uitsluitend verantwoordelijken voor dit product verklaren wij dat het voldoet aan de geldende voorschriften en normen. Een afbeelding van de Conformiteitsverklaring vindt u aan het einde van deze documentatie.

De technische documentatie is hier te vinden:

Hilti Entwicklungsgesellschaft mbH | Zulassung Geräte | Hiltistraße 6 | 86916 Kaufering, DE

2 Veiligheid
2.1 Algemene veiligheidsinstructies

Naast de veiligheidsinstructies in de afzonderlijke hoofdstukken van deze handleiding moeten de volgende bepalingen altijd strikt worden opgevolgd.

- ▶ **Lees alle instructies!** Wanneer de volgende instructies niet worden opgevolgd, kan dit een elektrische schok, brand en/of ernstig letsel tot gevolg hebben.
- ▶ **Bij gebruik van het apparaat in combinatie met een elektrisch gereedschap moet voor het gebruik de handleiding van het elektrisch gereedschap worden doorgelezen en moeten alle aanwijzingen in acht worden genomen.**
- ▶ **Aanpassingen of veranderingen aan het apparaat zijn niet toegestaan.**
- ▶ **Gebruik het apparaat op de juiste manier. Gebruik het apparaat niet voor doeleinden waarvoor het niet bestemd is, maar alleen op de juiste wijze en in correcte toestand.**
- ▶ **Alvorens met dit apparaat aan de slag te gaan moet informatie worden ingewonnen over de bediening van het apparaat, de gevaren die van het op te zuigen materiaal uitgaan en de veilige recycling van het opgezogen materiaal.**
- ▶ **Houd rekening met omgevingsinvloeden. Gebruik het apparaat niet in een omgeving waar brand- of explosiegevaar bestaat.**
- ▶ **Het apparaat mag alleen worden gebruikt door personen die hiermee vertrouwd zijn, in het veilige gebruik ervan geschoold zijn en de daaruit resulterende gevaren begrijpen. Het apparaat is niet geschikt voor kinderen. Kinderen moeten onder toezicht staan, om te waarborgen dat ze niet met het apparaat spelen.**



- ▶ **Bewaar ongebruikte apparaten op een veilige plaats. Apparaten die niet worden gebruikt dienen op een droge, hooggelegen of afgesloten plaats, buiten bereik van kinderen, bewaard te worden.**

2.2 Veiligheid van personen

- ▶ **Wees alert, let goed op wat u doet en ga met verstand te werk bij het gebruik van het product. Gebruik de stofzuiger niet wanneer u moe bent of onder invloed bent van drugs, alcohol of medicijnen.** Een moment van onoplettendheid bij het gebruik van het apparaat kan tot ernstig letsel leiden.
- ▶ **De gebruiker en personen die zich in de buurt bevinden moeten tijdens het gebruik en onderhoud van het apparaat een geschikte veiligheidsbril, een veiligheidshelm, gehoorbescherming, werkhandschoenen, veiligheidsschoenen en een licht stofmasker dragen.**
- ▶ **Zorg ervoor dat de stofzuiger niet kan wegrollen of vallen.**
- ▶ **Bedien de wielremmen zodat de stofzuiger veilig staat.** Bij niet-bediende wielremmen kan de stofzuiger zich ongecontroleerd in beweging zetten.
- ▶ **Neem de landspecifieke voorschriften ter voorkoming van ongevallen in acht.**
- ▶ **Wanneer stofafzuig- of stofopvangvoorzieningen kunnen worden gemonteerd, dient u zich ervan te verzekeren dat deze zijn aangesloten en juist worden gebruikt.** Het gebruik van een stofafzuiging kan de gevaren door stof beperken.

2.3 Gebruik en onderhoud van het apparaat

- ▶ **Laat het apparaat nooit onbeheerd achter.**
- ▶ **Schakel de filterreiniging niet uit bij het opzuigen van gevaarlijke stoffen, met name bij het gebruik met stof veroorzakend elektrisch gereedschap.**
- ▶ **Het apparaat moet tegen vorst worden beschermd.**
- ▶ **De waterniveaubegrenzingsinrichting moet overeenkomstig de aanwijzingen regelmatig met een borstel worden gereinigd en op beschadigingen worden gecontroleerd.**
- ▶ **Let er bij het plaatsen van de zuigkop op, dat u zich niet beknelt en dat de kabel niet beschadigd raakt.** Er is gevaar voor letsel en beschadiging.
- ▶ **Controleer het apparaat en de toebehoren op eventuele beschadigingen. Voor verder gebruik dient zorgvuldig te worden nagegaan of de veiligheidsvoorzieningen of licht beschadigde delen correct en volgens de voorschriften functioneren. Controleer of de bewegende delen foutloos functioneren en niet klemmen en of er delen beschadigd zijn. Alle delen moeten correct gemonteerd zijn en aan alle voorwaarden voldoen om het optimale gebruik van het apparaat te garanderen.**
- ▶ **Laat het apparaat alleen repareren door gekwalificeerd en vakkundig personeel en alleen met originele vervangingsonderdelen.** Daarmee wordt gewaarborgd dat de veiligheid van het apparaat in stand blijft.
- ▶ **Verwijder, als het apparaat niet wordt gebruikt (tijdens pauzes), voor onderhoud en reparatie en het vervangen van toebehoren of filters altijd de stekker uit het stopcontact.** Deze voorzorgsmaatregel voorkomt onbedoeld starten van het apparaat.
- ▶ **Verplaats het apparaat nooit in een andere werkhouding door aan de stroomkabel te trekken. Rijd de stofzuiger niet over de stroomkabel.**
- ▶ **Verplaats het apparaat niet met een kraan.**

VC 20M-X

VC 40M-X

Aanvullend bij M-stofzuigers

- ▶ **Sluit tijdens het transport en als het apparaat niet wordt gebruikt de inlaataansluiting af met de afdekking.**

2.4 Elektrische veiligheid

- ▶ **De aansluitstekker van het apparaat moet in het stopcontact passen. De stekker mag in geen geval worden veranderd. Gebruik geen adapterstekkers in combinatie met geaarde apparaten.** Onveranderde stekkers en passende stopcontacten beperken het risico van een elektrische schok.
- ▶ **Steek de stekker in een geschikt, geaard stopcontact, dat veilig geïnstalleerd is en aan alle ter plaatse geldende eisen voldoet. Mocht u twijfelen of de contactdoos correct geaard is, laat dit dan door een gekwalificeerde elektrotechnicus controleren.**
- ▶ **Voorkom aanraking van het lichaam met geaarde oppervlakken, bijvoorbeeld van buizen, verwarmingen, fornuizen en koelkasten.** Er bestaat een verhoogd risico door een elektrische schok wanneer uw lichaam geaard is.



- ▶ **Houd het apparaat uit de buurt van regen en vocht.** Het binnendringen van water in het elektrische gereedschap vergroot het risico van een elektrische schok.
- ▶ **Let erop dat de kabel niet in plassen ligt.**
- ▶ **Controleer regelmatig het voedingsnoer van het apparaat, en laat dit in geval van beschadiging repareren bij een Hilti-servicestation.** Controleer de verlengsnoeren regelmatig en vervang deze wanneer ze beschadigd zijn.
- ▶ **Wordt het netsnoer en/of het verlengsnoer tijdens de werkzaamheden beschadigd, dan mag u deze niet aanraken. Haal de stekker uit het stopcontact.** Beschadigde netsnoeren en verlengsnoeren houden het risico van een elektrische schok in.
- ▶ De elektrische kabel mag alleen worden vervangen door het type dat in de handleiding is aangegeven.
- ▶ **Gebruik de kabel niet voor een verkeerd doel, om het apparaat te dragen of op te hangen of om de stekker uit het stopcontact te trekken. Houd de kabel uit de buurt van hitte, olie, scherpe randen en bewegende gereedschapsdelen.** Beschadigde of in de war geraakte kabels vergroten het risico van een elektrische schok.
- ▶ **Wanneer u buitenshuis met een elektrisch apparaat werkt, dient u alleen verlengsnoeren te gebruiken die geschikt zijn voor gebruik buitenshuis.** Het gebruik van een voor gebruik buitenshuis geschikte verlengsnoer beperkt het risico van een elektrische schok.
- ▶ **Schakel het apparaat bij een stroomonderbreking uit en maak de stekker los uit het stopcontact.**
- ▶ **Gebruik het stopcontact van het apparaat alleen voor doeleinden die in de handleiding zijn omschreven.**
- ▶ **Gebruik het apparaat nooit in vuile of natte toestand.** Vocht of stof dat zich aan het oppervlak van het apparaat hecht, met name van geleidend materiaal, kan onder ongunstige omstandigheden tot een elektrische schok leiden. **Laat daarom verontreinigde apparaten, met name wanneer er vaak geleidend materiaal wordt bewerkt, regelmatig controleren door de Hilti-service.**

2.5 Werkgebied

- ▶ **Zorg voor een goede verlichting van het werkgebied.**
- ▶ **Zorg voor een goede ventilatie van het werkgebied.** Slecht geventileerde werkgebieden kunnen als gevolg van de stofbelasting schadelijk zijn voor de gezondheid.
- ▶ **Houd uw werkgebied op orde. Houd de werkomgeving vrij van voorwerpen waaraan u zich kunt verwonden.** Ongeordendheid in uw werkgebied kan leiden tot ongevallen.
- ▶ **Werk niet met het apparaat in een explosieve omgeving waarin zich brandbare vloeistoffen, gassen of stof bevinden.** Elektrische apparaten veroorzaken vonken die het stof of de dampen tot ontsteking kunnen brengen.

2.6 Op te zuigen vuil

- ▶ **Stoffen die schadelijk voor de gezondheid zijn en waarvan de stofklasse hoger dan de stofklassen van de stofzuiger is, mogen niet worden opgezogen.** Brandbaar en/of explosief stof (zoals magnesium- of aluminiumstof) mag niet worden opgezogen. Materialen die heter dan 60 °C (140 °F) zijn, mogen niet worden opgezogen (bijvoorbeeld gloeiende sigaretten, hete as).
- ▶ **Brandbare, explosieve, agressieve vloeistoffen mogen niet worden opgezogen (koel- en smeermiddelen, benzine, oplosmiddelen, zuren (pH < 5), logen (pH > 12,5) enz.).**
- ▶ **Schakel de stofzuiger onmiddellijk uit zodra er schuim of vloeistof uit komt.**
- ▶ **Draag werkhandschoenen wanneer heet vuil tot max. 60 °C (140 °F) wordt opgezogen.**
- ▶ **Draag bij het werken met mineraal boorslib beschermende kleding en voorkom contact met de huid (pH > 9, bijtend).**
- ▶ **Vermijd het contact met basische of zure vloeistoffen. Spoel bij onvoorzien contact met water af. Komt de vloeistof in de ogen, spoel deze dan met veel water uit en neem contact op met een arts.**

VC 20L-X

VC 40L-X

Aanvullend bij L-klasse-zuigers

- ▶ De stofzuiger met stofklasse L is geschikt voor het op-/afzuigen van droog, niet brandbaar stof, houtsnippers en gevaarlijke stoffen met explosiegrenswaarden > 1 mg/m³. **Afhankelijk van het gevaar van het op/af te zuigen stof moet de stofzuiger met geschikte filters worden uitgerust.**



Aanvullend bij M-stofzuigers

- ▶ De stofzuiger met stofklasse M is geschikt voor het op-/afzuigen van droog, niet brandbaar stof, houtsnippers en gevaarlijke stoffen met explosiegrenswaarden $\geq 0,1 \text{ mg/m}^3$. **Afhankelijk van het gevaar van het op/af te zuigen stof moet de stofzuiger met geschikte filters worden uitgerust.**

3 Beschrijving

3.1 Productoverzicht

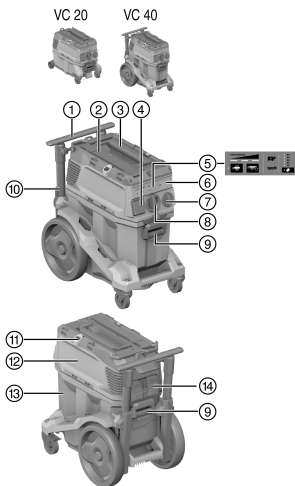

- ① Transportgreep (uittrekbaar)
- ② Sjordus voor **Hilti** koffer
- ③ Handgreep
- ④ Stopcontact
- ⑤ Weergaven- en bedieningspaneel
- ⑥ Deksel voor zendmodule (optioneel)
- ⑦ Functieschakelaar
- ⑧ Inlaataansluiting (zuigslang)
- ⑨ Reservoirvergrendeling (2x)
- ⑩ Netsnoer
- ⑪ Fixeerhaken (2x) met rubber koord
- ⑫ Zuigkop
- ⑬ Vuilreservoir
- ⑭ Filtercassette met vergrendelingsbeugel

3.2 Correct gebruik

De hier beschreven producten zijn universele industriële stofzuigers voor professioneel gebruik. Ze zijn zowel voor "droge" als "natte" toepassingen geschikt.

Het product mag niet worden gebruikt op mensen en dieren. Gebruik onder water is verboden.

- ▶ Alvorens met dit product aan de slag te gaan moet informatie worden ingewonnen over de bediening van het apparaat, de gevaren die van het op te zuigen materiaal uitgaan en de veilige recycling van het opgezogen materiaal.
- ▶ Gebruik het product niet continu dan wel in automatische of halfautomatische opstellingen.
- ▶ Gebruik ter voorkoming van letsel alleen originele **Hilti** toebehoren en gereedschap.
- ▶ Gebruik ter voorkoming van elektrostatische oplading een antistatische zuigslang.
- ▶ Geen voorwerpen opzuigen die door de opvangzak heen tot letsel kunnen leiden (bijvoorbeeld puntige of scherpe voorwerpen).
- ▶ Gebruik het product niet als opstapje.
- ▶ Neem de landspecifieke voorschriften ter voorkoming van ongevallen in acht.

Toegepaste toepassingen:



Bij stofafscheiding is het noodzakelijk om voor voldoende luchtverversing L in de ruimte te zorgen als de afvoerlucht naar de ruimte wordt teruggeluid.

Neem de nationale voorschriften in acht!

- ▶ Opzuigen van grote hoeveelheden stof van werkzaamheden met **Hilti** diamantslijpmachines, haakse slijpmachines, boorhamers en boorkronen voor droge toepassingen.
- ▶ Opzuigen van mineraal boorslib van werkzaamheden met **Hilti** diamantboorkronen resp. **Hilti** diamantzagen en vloeibaar vuil tot een temperatuur van maximaal $60 \text{ }^\circ\text{C}$ ($140 \text{ }^\circ\text{F}$).
- ▶ Opzuigen van olie en vloeistoffen met een temperatuur van maximaal $60 \text{ }^\circ\text{C}$ ($140 \text{ }^\circ\text{F}$).



- ▶ Nat en droog reinigen van wanden en vloeren.

VC 20M-X
VC 40M-X

Aanvullend bij M-stofzuigers

- ▶ Opzuigen van droge, niet brandbare stoffen, vloeistoffen, houtsnippers en gevaarlijke stoffen met explosiegrenswaarden $\geq 0,1 \text{ mg/m}^3$ (stofklasse M).
- ▶ Machines die voor de opname van kwartshoudend mineraalstof geschikt zijn, moeten minstens aan stofklasse M voldoen.

VC 20L-X
VC 40L-X

Aanvullend bij L-stofzuigers

- ▶ Opzuigen van droge, niet brandbare stoffen, vloeistoffen, houtsnippers en gevaarlijke stoffen met explosiegrenswaarden $> 1 \text{ mg/m}^3$ (stofklasse L).

3.3 Mogelijk onjuist gebruik

- ▶ De stofzuiger mag niet worden gebruikt voor het opzuigen van asbest.
- ▶ De stofzuiger mag niet liggend worden gebruikt.
- ▶ De stofzuiger mag niet worden gebruikt voor het opzuigen van explosiegevaarlijke stoffen, gloeiende of brandende resp. brandbare stoffen en agressieve stofsoorten (bijvoorbeeld magnesium- of aluminiumstof) (uitzondering: Houtsnippers).
- ▶ De stofzuiger mag niet worden gebruikt voor het opzuigen van brandbare vloeistoffen (bijvoorbeeld benzine, oplosmiddelen, zuren, koel- en smeermiddelen).



3.4 Weergaven op het product

Display	Beschrijving
	Service-indicatie Filter vervangen Brandt de LED, is het filter verstopt. 1. Controleer het vulniveau van het vuilreservoir 2. Druk de bedieningstoets handmatige filterreiniging in. 3. Controleer het filter en vervang dit zo nodig.
	Vulniveaucontrole Brandt de LED, is de veiligheidsuitschakeling bij natte werkzaamheden actief. Leeg het reservoir en reinig de sondes.
	Vermogensweergave De weergave geeft uitsluitend over de actuele filtertoestand. Bij maximaal zuigvermogen branden alle drie de LED 's.

3.5 Bedieningstoetsen op het product

Bedieningstoets	Beschrijving
	Handmatige filterreiniging Druk deze toets in om een handmatige filterreiniging uit te voeren.



Bedieningstoets	Beschrijving
	<p>Automatische filterreiniging</p> <p>Brandt de LED, is de automatische filterreiniging actief.</p> <p>Deactiveer de automatische filterreiniging, door de toets in te drukken. De LED dooft.</p>
	<p>Instelling slangdiameter (alleen voor M-klasse)</p> <p>Druk op de toets om de momenteel gebruikte slangdiameter in te stellen.</p> <p>De in te stellen waarde is afhankelijk van het aangesloten apparaat en de bijbehorende zuigdiameter en moet indien nodig worden aangepast.</p>

3.6 Standaard leveringsomvang

Nat-/droogstofzuigers inclusief filterelement, zuigslang compleet met draaimof (aan zuigerzijde) en gereedschapsmof, stofzak (kunststof) PE, handleiding.

 Andere voor uw product vrijgegeven systeemproducten vindt u in uw **Hilti Store**, of onder: www.hilti.group

3.7 Akoestisch waarschuwingssignaal

VC 20M-X
VC 40M-X

M-klasse zuigers zijn uitgerust met een akoestisch waarschuwingssignaal. Dit klinkt om veiligheidsredenen, als de luchtsnelheid in de aanzuigslang onder 20 m/s daalt.

Om ervoor te zorgen dat het waarschuwingssignaal correct wordt geactiveerd, moet bij de zuigslangdiameter-instelling de diameter van de gebruikte zuigslang worden ingesteld.

3.8 Filterreiniging

 De filterreiniging werkt alleen als de zuigslang is aangesloten.

De stofzuiger beschikt over een handmatige en automatische filterreiniging, om het filterelement grondig vrij te maken van aanhechtend stof.

De automatische filterreiniging kan door het indrukken van de toets "Automatische filterreiniging" worden uitgeschakeld en door opnieuw indrukken weer worden ingeschakeld.

Toestand	Betekenis
LED brandt.	Filterreiniging is geactiveerd.
LED brandt niet.	Filterreiniging is gedeactiveerd.

De filterreiniging wordt automatisch geactiveerd als de stofzuiger wordt gestart.

Het filterelement wordt door een luchtstoot (pulserend geluid) automatisch gereinigd.

 Bij systeemtoepassingen (met name bij het schuren, snijden of splijten) of bij het opzuigen van een grote hoeveelheid stof moet de filterreiniging geactiveerd zijn, om een continu hoog zuigvermogen mogelijk te maken.

Onafhankelijk van de automatische filterreiniging kan het filter altijd door het indrukken van de toets "handmatige filterreiniging" worden gereinigd.

 Powerreiniging: De maximale prestaties bij de filterreiniging bereikt u door het afsluiten van de slang en het tegelijkertijd indrukken van de toets "handmatige filterreiniging".



3.9 Aanwijzingen voor het gebruik

VC 20M-X
VC 40M-X



Gebruik de M-stofzuiger uitsluitend met stofzak.

Klasse M voor het opzuigen van stof met explosiegrenswaarden van $\geq 0,1$ mg/m³

Toebehoren en soorten toepassingen

Materiaalnummer	Toebehoren	Soort toepassing
2261451	Stofzak kunststof PE VC 20, VC 150-6	minerale toepassingen, nat en droog
2262095	Stofzak kunststof PE VC 40, VC 150-10	minerale toepassingen, nat en droog
2261258	Stofzak Premium VC 20, VC 150-6	Houttoepassingen en minerale toepassingen (beton), droog
2262130	Stofzak Premium VC 40, VC 150-10	Houttoepassingen en minerale toepassingen (beton), droog
2261453	Filter PTFE VC 20/40/150	universeel nat en droog
2261257	Filter VC 20/40/150 universeel	universeel nat en droog
2278640	Filter DRY VC 20/40/150 universeel	droog
2261452	Filter HEPA VC 20/40/150	nat en droog
203867	Zuigslang 36x4,65M AS	nat en droog

4 Technische gegevens

4.1 Producteigenschappen



Bij aansluiting op een generator of transformator moet het afgegeven vermogen daarvan minstens twee keer zo hoog zijn dan het op het typeplaatje van het apparaat aangegeven nominaal opgenomen vermogen. De bedrijfsspanning van de transformator of generator moet te allen tijde binnen +5% en -15% van de nominale spanning van het product liggen.

	VC 20-X	VC 40-X
Gewicht	11 kg	14,4 kg
Afmetingen (L x B x H)	530 mm x 290 mm x 415 mm	560 mm x 365 mm x 590 mm
Max. belading	25 kg	25 kg
Inhoud reservoir	15 ℓ	30 ℓ
Nuttige hoeveelheid stof	15 kg	34 kg
Nuttige hoeveelheid water	9 ℓ	22,8 ℓ
Luchttemperatuur	-10 °C ... 40 °C	-10 °C ... 40 °C
Automatische filterreiniging	sensorgestuurd	sensorgestuurd
Netfrequentie	50 Hz ... 60 Hz	50 Hz ... 60 Hz
Veiligheidsklasse	I	I
Veiligheidsklasse	IP X4	IP X4



4.2 Nominale spanning

	100 V	110 V	110 V (GB 16 A)	110 V (GB 32 A)
Nominaal opgenomen vermogen	1.200 W	1.100 W	1.100 W	1.100 W
Aansluitvermogen geïntegreerd stopcontact voor elektrisch gereedschap	•/•	•/•	650 W	1.600 W
Netstroomkabel (type)	CNS HVCTF 300 3x2 mm ²	CNS HVCTF 300 3x2 mm ²	H07 RNF 3G 1,5 mm ²	HARSJT 3x12 (2,5) AWG

	220 - 240 V	220 - 240 V (CH)	220 - 240 V (GB)	240 V (NZ)
Nominaal opgenomen vermogen	1.200 W	1.200 W	1.200 W	1.200 W
Aansluitvermogen geïntegreerd stopcontact voor elektrisch gereedschap	2.400 W	1.100 W	1.800 W	1.200 W
Netstroomkabel (type)	H07 RNF 3G 1,5 mm ²	H07 RNF 3G 1,5 mm ²	H07 RNF 3G 1,5 mm ²	H07 RNF 3G 1,5 mm ²

4.3 Maximale volumestroom en maximale onderdruk

	100 V	110 V	220 - 240 V	220 - 240 V (CH)	240 V (NZ)
Max. volumestroom (turbine)	71 l/s	71 l/s	74 l/s	74 l/s	74 l/s
Max. volumestroom aan het slanguiteinde	177,1 m ³ /h (49,2 l/s)	177,1 m ³ /h (49,2 l/s)	183 m ³ /h (50,6 l/s)	183 m ³ /h (50,6 l/s)	183 m ³ /h (50,6 l/s)
Max. onderdruk	22,3 kPa	22,3 kPa	24,25 kPa	24,25 kPa	24,25 kPa

4.4 Geluids- en trillingsinformatie, gemeten volgens EN 60335

De volgende gegevens gelden voor alle industriële stofzuigers VC 20 en VC 40.

Geluidsemissieniveau (L _{pA})	69 dB(A)
Onzekerheid geluidsrukniveau (K _{pA})	2,5 dB(A)
Trillingsemissiewaarde	< 2,5 m/s ²

5 Gebruik van verlengsnoeren

WAARSCHUWING

Gevaar door beschadigde kabels! Wordt het voedings- of verlengsnoer tijdens de werkzaamheden beschadigd, dan mag u dit niet aanraken. Trek de stekker uit het stopcontact.

- ▶ Controleer regelmatig het voedings- of verlengsnoer van het apparaat en laat dit in geval van beschadiging vervangen door een erkend vakman.
- Gebruik alleen verlengsnoeren die voor de toepassing toegestaan zijn en een voldoende draaddiameter hebben. Anders kan vermogensverlies van het apparaat en oververhitting van het snoer optreden.
- Controleer het verlengsnoer regelmatig op beschadigingen.
- U dient beschadigde verlengsnoeren te vervangen.
- Gebruik buiten alleen voor dit doel goedgekeurde en overeenkomstig gekenmerkte verlengsnoeren.



6 Ingebruikneming

GEVAAR

Gevaar door elektrische stroom. Als de stofzuiger niet correct is aangesloten, kan dit tot ernstig of dodelijk letsel leiden.

- ▶ Sluit de stofzuiger alleen of een correct geaarde stroombron aan.

ATTENTIE

Gevaar voor letsel door ongecontroleerde bewegingen! Bij niet-bediende wielremmen kan de stofzuiger zich ongecontroleerd in beweging zetten.

- ▶ Bedien de wielremmen zodat de stofzuiger veilig staat.

6.1 Eerste gebruik



Selecteer de juiste stofzak aan de hand van het vuil (mineraal, hout) en de toepassing (droog/nat). → Hoofdstuk "Aanwijzingen voor het gebruik"

1. Open de twee sluitklemmen.
2. Til de zuigkop van het vuilreservoir.
3. Verwijder de toebehoren uit het vuilreservoir en de verpakking.
4. Breng een stofzak volgens de handleiding aan.
5. Zet de zuigkop op het vuilreservoir en sluit de twee sluitklemmen.
6. Verzeker u ervan, dat de zuigkop correct is gemonteerd en vergrendeld.
7. Sluit de zuigslang aan.

6.2 Stofzak Premium aanbrengen



Spitse voorwerpen kunnen de stofzak doorboren.
Controleer op voorwerpen die de stofzak kunnen doorboren.

1. Trek de stekker uit het stopcontact.
2. Open de 2 sluitklemmen.
3. Til de zuigkop van het vuilreservoir.
4. Breng de stofzak Premium in het vuilreservoir aan.
5. Zorg ervoor dat de adapter correct vergrendelt en de stofzak niet boven de reservoirrand uitsteekt.
6. Zet de zuigkop op het vuilreservoir.
7. Sluit de 2 sluitklemmen.
8. Verzeker u ervan, dat de zuigkop correct is gemonteerd en vergrendeld.
9. Sluit de zuigslang aan.

6.3 Stofzak (kunststof) vervangen

1. Trek de stekker uit het stopcontact.
2. Open de 2 sluitklemmen.
3. Til de zuigkop van het vuilreservoir.
4. Verwijder zo nodig de volle kunststof stofzak.
5. Plaats een nieuwe (kunststof) stofzak in het vuilreservoir en sla de stofzak om de rand van het vuilreservoir.
 - ▶ De gaten van de stofzak moeten binnenin het vuilreservoir liggen.
 - ▶ Lijn de aangebrachte stofzak uit met behulp van de zwarte lijn op de rand van het vuilreservoir.
6. Zet de zuigkop op het vuilreservoir.
7. Sluit de 2 sluitklemmen.
8. Verzeker u ervan, dat de zuigkop correct is gemonteerd en vergrendeld.
9. Sluit de zuigslang aan.



7 Bediening



WAARSCHUWING

Gevaar voor letsel. Door beschadiging van het filtersysteem kan stof die schadelijk voor de gezondheid is vrijkomen.

- ▶ In noodgevallen (bijvoorbeeld het breken van het filter) de stofzuiger uitschakelen, de stekker uit het stopcontact trekken en de stofzuiger door vakkundig personeel laten controleren voordat hij opnieuw wordt gebruikt.



ATTENTIE

Gevaar voor letsel door ongecontroleerde bewegingen! Bij niet-bediende wielremmen kan de stofzuiger zich ongecontroleerd in beweging zetten.

- ▶ Bedien de wielremmen zodat de stofzuiger veilig staat.

7.1 Slangdiameter instellen

1. Pas voor het op-/afzuigen van droog, niet-brandbaar stof met explosiegrenswaarden en van houtsnippers de zuigslangdiameter met de stand van de schakelaar voor de slangdiameter-instelling aan.
2. Wijzig de instelling voor de slangdiameter en daarmee de grenswaarde voor het akoestische waarschuwingssignaal door herhaaldelijk de toets  in te drukken.

7.2 Zonder gebruik van het stopcontact

1. Controleer vóór het aansluiten van de stekker dat de schakelaar van het apparaat in de stand "OFF" staat.
2. Steek de stekker van het apparaat in het stopcontact.
3. Draai de functieschakelaar in de stand "ON".

7.3 Met gebruik van het stopcontact

 Het stopcontact van het apparaat is alleen bedoeld voor het rechtstreeks aansluiten van elektrisch gereedschap op de stofzuiger.
Neem de handleiding en de hierin aangegeven veiligheidsvoorschriften van op het stopcontact aangesloten elektrisch gereedschap in acht.

1. Haal de stekker van de stofzuiger uit het stopcontact.
2. Controleer of het maximale opgenomen vermogen van het aan te sluiten elektrisch gereedschap lager is dan het maximaal voor het stopcontact toegestane vermogen, zie het hoofdstuk "Technische gegevens" en de opdruk op het stopcontact.
3. Controleer of het elektrische apparaat is uitgeschakeld voordat u de stekker in het stopcontact steekt.
4. Steek de stekker van het elektrisch gereedschap in het stopcontact van het apparaat.
5. Steek de stekker van het apparaat in het stopcontact.
6. Draai de schakelaar van de stofzuiger in de stand "AUTO".
7. Schakel het elektrisch gereedschap in.



Na het uitschakelen van het elektrische apparaat blijft de stofzuiger nog eventjes werken, zodat het stof in de zuigslang wordt afgezogen.

7.4 Droog stof opzuigen

 Voor het opzuigen van droog stof en vooral minerale stofsoorten moet altijd de juiste stofzak in het reservoir worden geplaatst. Het opgezogen materiaal kan vervolgens eenvoudig en schoon met het afval worden afgevoerd.



ATTENTIE

Gevaar voor letsel door stof dat schadelijk is voor de gezondheid! Zonder gebruik van een filterelement kan gevaarlijk materiaal naar buiten treden.

- ▶ Gebruik de stofzuiger alleen met aangebracht filterelement.



- ▶ Let erop dat het filterelement droog is en dat de correcte stofzak is aangebracht.

7.5 Vloeistoffen opzuigen

ATTENTIE

Gevaar voor letsel door stof dat schadelijk is voor de gezondheid! Zonder gebruik van een filterelement kan gevaarlijk materiaal naar buiten treden.

- ▶ Gebruik de stofzuiger alleen met aangebracht filterelement.

1. Controleer de vulniveaucontrole. → Pagina 49
2. Gebruik indien mogelijk een apart filterelement voor natte toepassingen.



Informatie over geschikte filters is te vinden in de gebruikstips voor toebehoren → Pagina 43.

3. Open na het opzuigen van vloeistoffen de sluitklemmen.
4. Til de zuigkop van het vuilreservoir en plaats deze op een vlakke ondergrond, zodat het filterelement kan drogen.
5. Maak het vuilreservoir leeg en reinig dit met een waterslang. Reinig de elektroden met een borstel en reinig het filterelement nadat dit opgedroogd is door het met de hand schoon te vegen.
6. Laat het vuilreservoir drogen.

7.6 Na het stofzuigen

1. Schakel het apparaat uit.
2. Draai de functieschakelaar in de stand "OFF".
3. Haal de stekker van de stofzuiger uit het stopcontact.
4. Rol de stroomkabel op en hang deze aan de kabelhaken.
5. Maak het reservoir leeg en reinig het apparaat door dit met een vochtige doek af te vegen.
6. Rol de slang op.
7. Berg de stofzuiger, veilig tegen onbevoegd gebruik, in een droge ruimte op.

7.7 Vuilreservoir legen bij droog stof

1. Trek de stekker uit het stopcontact.
2. Open de 2 sluitklemmen.
3. Til de zuigkop van het vuilreservoir en plaats deze op een vlakke ondergrond.
4. Leeg het vuilreservoir:

VC 20L-X
VC 40L-X

- ▶ Leeg het vuilreservoir met behulp van de hiervoor bestemde handgreepkommen door dit om te keren of verwijder de stofzak.

VC 20M-X
VC 40M-X

- ▶ **Bij stofzuigers van de klasse M:** Neem de stofzak uit het vuilreservoir.



Gebruik de H-stofzuiger uitsluitend met stofzak.

5. Zet vervolgens de zuigkop op het vuilreservoir en sluit de 2 sluitklemmen.

7.8 Vuilreservoir zonder stofzak leegmaken (bij vloeistoffen)

1. Trek de stekker uit het stopcontact.
2. Til de zuigkop van het vuilreservoir en plaats deze op een vlakke ondergrond.
3. Open de 2 sluitklemmen.
4. Leeg het vuilreservoir met behulp van de hiervoor bestemde handgreepkommen door dit om te keren.
5. Reinig de rand van het vuilreservoir met een doek.
6. Zet de zuigkop op het vuilreservoir en sluit de twee sluitklemmen.



7.9 Overstroombeveiligingsschakelaar gebruiken

Alleen voor de markten Australië en Nieuw-Zeeland

De zekering beschermt het stopcontact van het apparaat tegen stroompieken. Als de zekering wordt geactiveerd, verschijnt de overstroomschakelaar (wit) onder de transparante afdekking. Om er voor te zorgen dat de zekering niet opnieuw wordt geactiveerd, de oorzaak verhelpen, bijv. het aangesloten elektrisch gereedschap losmaken van het stopcontact van het apparaat.

- ▶ Om de stroomvoorziening met het aangesloten elektrisch gereedschap weer te herstellen, de overstroombeveiligingsschakelaar indrukken.

8 Verzorging en onderhoud

8.1 Verzorging van de stofzuiger

WAARSCHUWING

Gevaren door elektrische stroom! Ondeskundig uitgevoerde reparaties aan elektrische onderdelen kunnen tot zwaar letsel door elektrische schokken leiden.

- ▶ Reparaties aan elektrische onderdelen mogen alleen door een elektrotechnicus worden uitgevoerd.
- ▶ Houd de stofzuiger, met name de greepgedeelten, droog, schoon en vrij van olie en vet. Gebruik geen siliconenhoudende reinigingsmiddelen.
- ▶ Gebruik de stofzuiger nooit met verstopte ventilatiesleuven! Reinig de ventilatiesleuven voorzichtig met een droge borstel. Voorkom het binnendringen van vuildeeltjes in het binnenwerk van de stofzuiger.
- ▶ Reinig de buitenkant regelmatig met een licht vochtige reinigingsdoek. Gebruik voor het reinigen geen sproeiapparaat, stoomstraalapparaat of stromend water, omdat de elektrische veiligheid van de stofzuiger daardoor in gevaar kan komen.

Bij L- en M-klasse stofzuigers:

Bij het onderhoud en de reiniging dient de stofzuiger zo te worden behandeld, dat er geen gevaar voor het onderhoudspersoneel of voor andere personen ontstaat.

- ▶ Maak gebruik van een gefilterde afzuiging.
- ▶ Draag beschermende kleding.
- ▶ Reinig de werkplek zo, dat er geen gevaarlijke stoffen in de omgeving achterblijven.
- ▶ Voordat de stofzuiger uit het gebied met gevaarlijke stoffen wordt verwijderd, de buitenkant van de stofzuiger afzuigen, schoonvegen of goed inpakken. Vermijd daarbij de verdeling van achtergebleven, gevaarlijk stof.
- ▶ Bij onderhouds- en reparatiewerkzaamheden moeten alle verontreinigde onderdelen die niet voldoende kunnen worden gereinigd in dichte zakken worden verpakt en volgens de geldende voorschriften worden afgevoerd.
- ▶ Minstens eenmaal per jaar moet door de **Hilti** Service of een ander gekwalificeerd persoon een stoftechnische controle worden uitgevoerd, bijv. op beschadigingen aan het filter, luchtdichtheid van het apparaat en de werking van de controlesystemen.

8.2 Filterreiniging

Het filterelement bij het reinigen niet tegen harde voorwerpen kloppen of met harde resp. puntige voorwerpen bewerken. Hierdoor wordt de levensduur van het filterelement verkort.

Het filterelement mag niet met perslucht worden gereinigd. Dit kan tot scheuren in het filtermateriaal leiden.

Het filterelement is een slijtageonderdeel.

- ▶ Het filterelement minstens elk half jaar vervangen.
- ▶ Het filterelement bij intensief gebruik echter vaker vervangen.

8.3 Filterelement vervangen

1. Trek de stekker uit het stopcontact.
2. Open de vergrendelingsbeugel voor de filtercassette.
3. Open de filtercassette.



4. Verwijder het filterelement voorzichtig aan de handgreepkommen in de houder.
5. Reinig het pakkingsvlak met een doek.
6. Breng het nieuwe filterelement aan.
7. Sluit de filtercassette door de vergrendeling naar voren te klappen.
8. Sluit de vergrendelingsbeugel voor de filtercassette.
9. Let erop dat u het stof, dat als gevolg van het verwisselen van het filter uit de stofzuiger en/of het filterelement komt, weer verwijdert.

8.4 Vulniveaucontrole testen

1. Trek de stekker uit het stopcontact.
2. Open de twee sluitklemmen.
3. Til de zuigkop van het vuilreservoir en plaats deze op een vlakke ondergrond.
4. Controleer de uitschakelcontacten (draadsondes) op vervuiling en reinig deze zo nodig met een borstel.
5. Controleer de afdichting op de zuigkop op vervuiling en reinig deze zo nodig met een doek.
6. Zet de zuigkop op het vuilreservoir.
7. Sluit de twee sluitklemmen.
8. Verzeker u ervan, dat de zuigkop correct is gemonteerd en vergrendeld.

8.5 Controle na schoonmaak- en onderhoudswerkzaamheden

1. Na schoonmaak- en onderhoudswerkzaamheden moet worden gecontroleerd of de stofzuiger weer correct gemonteerd is en foutloos functioneert.
2. Voer een volledige test uit.

9 Transport en opslag

9.1 Transport

De stofzuiger mag niet met een vol vuilreservoir worden gedragen.

De stofzuiger mag niet aan een kraan worden opgehangen.

- ▶ Verwijder zo nodig de Power Conditioner of loszittend gereedschap uit de houder.
- ▶ Leeg de stofzuiger, voordat de stofzuiger naar een andere plaats wordt gedragen.
- ▶ Kantel de stofzuiger niet en vervoer de stofzuiger alleen rechtopstaand wanneer vloeistoffen zijn opgezogen.
- ▶ Voor het transport kunt u met behulp van de conische adapter de beide slanguiteinden samenvoegen.

VC 20M-X

VC 40M-X

Bij M-klasse-stofzuigers



WAARSCHUWING

Gevaar voor letsel door stof dat schadelijk is voor de gezondheid! Via de inlaataansluiting kan gevaarlijk vuil uit treden.

- ▶ Sluit bij stofzuigers van de klasse M voor het transport en als deze niet wordt gebruikt de inlaataansluiting met de afdekking af.

9.2 Koffer bevestigen

1. Zorg ervoor dat de stofzuiger stevig staat en zet de parkeerrem vast. Trek de transporthandgreep volledig uit.
2. Plaats een of meerdere koffers op de stofzuiger.
 - ▶ De koffer(s) mag/mogen niet in de hoogte boven de transporthandgreep uit steken.
 - ▶ Neem de maximale extra belading in acht.
3. Trek de sjorlus uit de houder en over de koffer(s). Verleng de sjorlus zo nodig.
4. Haak de haak van de sjorlus aan de transporthandgreep en span de sjorlus aan.



9.3 Opslag

- ▶ Berg de stofzuiger, veilig tegen onbevoegd gebruik, in een droge ruimte op.



Bij storingen die niet in deze tabellen zijn aangegeven of die niet zelf kunnen worden verholpen, kunt u zich tot onze **Hilti** service wenden.

10.1 Storing stofzuiger

Storing	Mogelijke oorzaak	Remedie
 <p>Service-indicatie filter vervangen brandt.</p>	Filterelement is verstopt of te oud.	<ul style="list-style-type: none"> ▶ Controleer het vulniveau van het vuilreservoir. ▶ Druk de bedieningstoets Handmatige reiniging in. → Pagina 42 ▶ Vervang zo nodig het filter. → Pagina 48
	Geen filterelement aangebracht.	▶ Plaats een geschikt filterelement. → Pagina 48
 <p>Het apparaat werkt niet of schakelt na korte tijd uit.</p>	Wateruitschakeling is geactiveerd.	▶ Reinig de sondes en de omgeving van de sondes met een borstel.
	<div style="border: 1px solid black; padding: 2px; width: fit-content;"> VC 20M-X VC 40M-X </div> <p>Akoestisch waarschuwingsignaal (verminderd zuigvermogen)</p>	Stofzak vol.
	Filterelement is sterk vervuild.	▶ Als de automatische filterreiniging gedeactiveerd is, de automatische filterreiniging activeren en de stofzuiger langer dan 30 seconden laten werken.
	De zuigslang of stofkap van het apparaat is verstopt.	▶ Reinig de zuigslang en de stofkap.
	Slangdiameter-instelling in de verkeerde stand.	▶ Stel de slangdiameter in → Pagina 46.
Er wordt stof uit het apparaat geblazen.	Filterelement niet correct gemonteerd.	▶ Monteer het filterelement opnieuw. → Pagina 48
	Filterelement beschadigd.	▶ Monteer een nieuw filterelement. → Pagina 48
Apparaat schakelt onbedoeld aan en uit of de gebruiker krijgt elektrische schokken.	Elektrostatische aarding is niet gewaarborgd, het apparaat is niet op een geaard stopcontact aangesloten.	▶ Sluit het apparaat op een geaard stopcontact aan en gebruik een antistatische slang.
Motor werkt niet meer.	Zekeringautomaat van het netstopcontact is uitgeschakeld.	<ul style="list-style-type: none"> ▶ Schakel de zekeringautomaat in. ▶ Spoor na het nogmaals uitschakelen de oorzaak voor de te hoge stroom op.
	Vuilreservoir vol.	▶ Schakel het apparaat uit en leeg het vuilreservoir.
	Thermische beveiliging van motor is in werking getreden.	<ul style="list-style-type: none"> ▶ Schakel het apparaat uit en laat het circa 5 minuten afkoelen. ▶ Als de motor niet start, uw apparaat naar de Hilti technische dienst brengen.
	Thermische beveiliging van motor schakelt de motor herhaaldelijk uit.	▶ Reinig de ventilatiesleuven voorzichtig met een droge borstel.



Storing	Mogelijke oorzaak	Remedie
Motor werkt niet in de automatische stand.	Aangesloten apparaat is defect of niet correct aangesloten.	► Controleer de werking van het aangesloten apparaat of sluit de stekker goed aan.
Automatische filterelementreiniging werkt niet.	Geen zuigslang aangesloten.	► Sluit de zuigslang aan.

10.2 Storing apparaat in het systeem

Als de stofzuiger in een draadloos systeem wordt gebruikt, kunnen verbonden apparaten uit het systeem de volgende meldingen aan het display ervan weergeven.

Storing	Mogelijke oorzaak	Remedie
 Service-indicatie Onbekende fout gaat branden.	Het verbonden apparaat heeft een onbekende storingscode van de stofzuiger ontvangen.	► Controleer de stofzuiger op storingen.
 Service-indicatie filter vervangen brandt.	Filterelement is verstopt of te oud.	► Controleer het vulniveau van het vuilreservoir. ► Druk de bedieningstoets Handmatige reiniging in. → Pagina 42 ► Vervang zo nodig het filter. → Pagina 48
	Geen filterelement aangebracht.	► Plaats een geschikt filterelement. → Pagina 48
 Service-indicatie Wateruitschakeling brandt.	Wateruitschakeling is geactiveerd.	► Reinig de sondes en de omgeving van de sondes met een borstel.
 Service-indicatie verminderd zuigvermogen brandt.	Stofzak vol.	► Vervang de stofzak.
	Filterelement is sterk vervuild.	► Als de automatische filterreiniging gedeactiveerd is, de automatische filterreiniging activeren en de stofzuiger langer dan 30 seconden laten werken.
	De zuigslang of stofkap van het apparaat is verstopt.	► Reinig de zuigslang en de stofkap.
	Slangdiameter-instelling in de verkeerde stand.	► Stel de slangdiameter in → Pagina 46.

11 Recycling

 **Hilti** producten zijn voor een groot deel vervaardigd uit materialen die kunnen worden gerecycled. Voor recycling is een juiste materiaalscheiding noodzakelijk. In een groot aantal landen neemt **Hilti** uw oude apparaat voor recycling terug. Vraag hiernaar bij de klantenservice van **Hilti** of bij uw verkoopadviseur.

Overeenkomstig de Europese richtlijn inzake oude elektrische en elektronische apparaten en de toepassing daarvan binnen de nationale wetgeving, dient gebruikt elektrisch gereedschap gescheiden te worden ingezameld en te worden afgevoerd naar een recyclingbedrijf dat voldoet aan de geldende milieu-eisen.



- Geef elektrische apparaten niet met het huisvuil mee!



Boorslib

Vanuit milieuoogpunt is het afvoeren van boorgruis in water of in de riolering zonder juiste voorbehandeling problematisch.

- ▶ Informeer bij de lokale instanties naar de bestaande voorschriften.

Wij bevelen de volgende voorbehandeling aan:

- ▶ Verzamel het boorslib (bijvoorbeeld met de natzuiger).
- ▶ Laat het boorslib neerslaan en breng het vaste materiaal naar een vuilstortplaats voor bouwafval (uitvlokkingmiddelen kunnen het afscheidingsproces versnellen).
- ▶ Voor u het resterende water (basisch, pH waarde > 7) afvoert in de riolering, neutraliseert u dit door een zuur neutralisatiemiddel toe te voegen of door het met veel water te verdunnen.

Boorstof

- ▶ Voer verzamelde boorstof af volgens de geldende nationale, wettelijke voorschriften.

12 Fabrieksgarantie

- ▶ Neem bij vragen over de garantievoorwaarden contact op met uw lokale **Hilti** dealer.

Notice d'utilisation originale**1 Indications relatives à la documentation****1.1 À propos de cette documentation**

- Lire intégralement la présente documentation avant la mise en service. C'est la condition préalablement requise pour assurer la sécurité du travail et un maniement sans perturbations.
- Bien respecter les consignes de sécurité et les avertissements de la présente documentation ainsi que celles figurant sur le produit.
- Toujours conserver le mode d'emploi à proximité du produit et uniquement le transmettre à des tiers avec ce mode d'emploi.

1.2 Explication des symboles**1.2.1 Avertissements**

Les avertissements attirent l'attention sur des dangers liés à l'utilisation du produit. Les termes de signalisation suivants sont utilisés :

 DANGER**DANGER !**

- ▶ Pour un danger imminent qui peut entraîner de graves blessures corporelles ou la mort.

 AVERTISSEMENT**AVERTISSEMENT !**

- ▶ Pour un danger potentiel qui peut entraîner de graves blessures corporelles ou la mort.

 ATTENTION**ATTENTION !**

- ▶ Pour une situation potentiellement dangereuse pouvant entraîner des blessures corporelles ou des dégâts matériels.

1.2.2 Symboles dans la documentation

Les symboles suivants sont utilisés dans nos documentations :

 Lire le mode d'emploi avant d'utiliser l'appareil

 Attention



	Pour des conseils d'utilisation et autres informations utiles
	Maniement des matériaux recyclables
	Ne pas jeter les appareils électriques et les accus dans les ordures ménagères

1.2.3 Symboles dans les illustrations

Les symboles suivants sont utilisés dans nos illustrations :

	Ces chiffres renvoient à l'illustration correspondante au début du présent mode d'emploi
	La numérotation détermine la séquence des étapes de travail dans l'image et peut se différencier de celles des étapes de travail dans le texte
	Les numéros de position sont utilisés dans l'illustration Vue d'ensemble et renvoient aux numéros des légendes dans la section Vue d'ensemble du produit
	Ce signe doit inviter à manier le produit en faisant particulièrement attention.

1.3 Symboles spécifiques au produit

1.3.1 Symboles sur le produit

Les symboles suivants peuvent être utilisés sur le produit :

	L'appareil prend en charge la technologie NFC qui est compatible avec les plates-formes iOS et Android.
	Si présent sur le produit, c'est que le produit a été certifié conformément aux normes en vigueur par cet organisme de certification pour le marché nord-américain et canadien.

1.3.2 Symboles d'interdiction

Les avis d'interdiction suivants sont utilisés sur le produit :

	Transport par pont roulant ou grue interdit
--	---

1.4 Étiquette spéciale sur le produit

AVERTISSEMENT : Cet aspirateur contient des poussières nocives. La vidange et l'entretien de l'appareil, y compris l'enlèvement du sachet à poussières, sont des opérations exclusivement réservées à des spécialistes porteurs d'un équipement de protection personnel approprié. L'aspirateur doit uniquement être utilisé avec un système de filtrage complet et en parfait état de marche.

L'un des autocollants d'avertissement suivants est apposé sur l'aspirateur :

VC 20L-X
VC 40L-X

Autocollant d'avertissement sur les aspirateurs L :



Veiller à ce que l'autocollant d'avertissement soit bien visible.



Autocollant d'avertissement sur les aspirateurs L :

Veiller à ce que l'autocollant d'avertissement soit bien visible.

1.5 Informations produit

Les produits **Hilti** sont destinés aux professionnels et ne doivent être utilisés, entretenus et réparés que par un personnel autorisé et formé. Ce personnel doit être au courant des dangers inhérents à l'utilisation de l'appareil. Le produit et ses accessoires peuvent s'avérer dangereux s'ils sont utilisés de manière incorrecte par un personnel non qualifié ou de manière non conforme à l'usage prévu.

La désignation du modèle et le numéro de série figurent sur sa plaque signalétique.

- Inscrivez le numéro de série dans le tableau suivant. Les informations produit vous sont demandées lorsque vous contactez nos revendeurs ou services après-vente.

Caractéristiques produit

Aspirateur de déchets secs et liquides	VC 20M-X VC 20L-X VC 40M-X VC 40L-X
Génération	01
N° de série	

1.6 Déclaration de conformité

Nous déclarons sous notre seule et unique responsabilité que le produit décrit ici est conforme aux directives et normes en vigueur. Une copie de la Déclaration de conformité se trouve en fin de la présente documentation.

Pour obtenir les documentations techniques, s'adresser à :

Hilti Entwicklungsgesellschaft mbH | Zulassung Geräte | Hiltistraße 6 | 86916 Kaufering, DE

2 Sécurité
2.1 Indications générales de sécurité

Outre les consignes techniques de sécurité indiquées dans les différents chapitres du présent mode d'emploi, il y a lieu de toujours respecter strictement les directives suivantes.

- **Toutes les remarques doivent être lues attentivement !** Le non-respect des remarques suivantes peut entraîner une électrocution, un incendie et/ou des blessures importantes.
- **Si l'appareil est utilisé avec un outil électroportatif, avant toute utilisation, lire impérativement les instructions du mode d'emploi de l'outil électroportatif et observer toutes les consignes qui y figurent.**
- **Toute manipulation ou modification de l'appareil est interdite.**
- **Utiliser l'appareil approprié. Ne pas utiliser l'appareil à des fins non prévues, mais seulement conformément aux spécifications et dans un excellent état.**
- **Avant la mise en service du produit, s'informer sur son maniement, les dangers engendrés par les matériaux et l'élimination en toute sécurité des matériaux aspirés.**
- **Prêter attention aux influences de l'environnement de l'espace de travail. Ne pas utiliser l'appareil dans des endroits présentant un danger d'incendie ou d'explosion.**
- **L'appareil doit uniquement être utilisé par des personnes qui connaissent bien l'appareil, ont été formées quant à son utilisation en toute sécurité et comprennent les dangers qui en résultent. L'appareil n'est pas destiné aux enfants. Surveiller les enfants pour s'assurer qu'ils ne jouent pas avec l'appareil.**



- ▶ **Conserver les appareils non utilisés en toute sécurité. Tous les appareils non utilisés doivent être rangés dans un endroit sec, en hauteur ou fermé à clé, hors de portée des enfants.**

2.2 Sécurité des personnes

- ▶ **Restez vigilant, surveillez ce que vous faites. Faites preuve de bon sens en utilisant le produit. N'utilisez pas l'aspirateur si vous êtes fatigué ou après avoir consommé de l'alcool, des drogues ou avoir pris des médicaments.** Un moment d'inattention lors de l'utilisation de l'appareil peut entraîner de graves blessures.
- ▶ **L'utilisateur et les personnes se trouvant à proximité pendant l'utilisation et l'entretien de l'appareil doivent porter des lunettes de protection adaptées, un casque de protection, un casque antibruit, des gants de protection, des chaussures de sécurité et un masque respiratoire léger.**
- ▶ **S'assurer que l'aspirateur ne risque pas de rouler inopinément ou de tomber.**
- ▶ **Pour assurer une bonne stabilité de l'aspirateur, utiliser les freins de roue.** Si les freins de roue sont desserrés, il y a risque que l'aspirateur se mette en mouvement de manière incontrôlée.
- ▶ **Tenir compte des prescriptions de prévention des accidents spécifiques au pays concerné.**
- ▶ **Si des dispositifs servant à aspirer ou à recueillir les poussières doivent être utilisés, s'assurer qu'ils sont effectivement raccordés et correctement utilisés.** L'utilisation d'un dispositif d'aspiration peut réduire les risques dus aux poussières.

2.3 Utilisation et emploi soigneux de l'appareil

- ▶ **Ne jamais laisser l'appareil sans surveillance.**
- ▶ **Ne pas désactiver le nettoyage de filtre automatique en cours d'aspiration de poussières dangereuses en particulier si des outils électroportatifs générant des poussières sont utilisés.**
- ▶ **Protéger l'appareil du gel.**
- ▶ **Nettoyer régulièrement le dispositif de jaugeage d'eau à l'aide d'une brosse et vérifier qu'il ne présente pas de signes d'endommagements.**
- ▶ **Lors de la mise en place de la tête aspirante, veiller à ne pas se coincer et à ne pas endommager le câble d'alimentation réseau.** Il y a risque de blessures et d'endommagement.
- ▶ **Vérifier que l'appareil et l'accessoire ne présentent pas d'éventuels dommages. Avant toute autre utilisation, les dispositifs de sécurité et les pièces légèrement endommagées doivent être soigneusement contrôlés pour garantir un excellent fonctionnement, conforme aux spécifications. Vérifier que toutes les pièces mobiles fonctionnent parfaitement et ne coincent pas, et que les pièces ne sont pas abîmées. Toutes les pièces doivent être montées correctement et remplir toutes les conditions propres à garantir le parfait fonctionnement de l'appareil.**
- ▶ **L'appareil doit uniquement être réparé par un personnel qualifié et seulement avec des pièces de rechange d'origine.** Ceci permet d'assurer la sécurité de l'appareil.
- ▶ **Toujours débrancher la fiche d'alimentation de la prise lorsque l'appareil n'est pas utilisé (pendant les pauses), avant le nettoyage et l'entretien, le remplacement de pièces d'accessoires ou le changement de filtre.** Cette mesure de précaution empêche une mise en fonctionnement par mégarde de l'appareil.
- ▶ **Ne jamais tirer l'aspirateur par le câble d'alimentation réseau dans une autre position de travail. Ne pas rouler avec l'aspirateur sur le câble d'alimentation.**
- ▶ **Ne jamais transporter l'appareil à l'aide d'une grue.**

VC 20M-X

VC 40M-X

En outre pour les aspirateurs de classe M

- ▶ **Pour le transport ou si l'appareil n'est pas utilisé, obtenir le raccord d'admission avec le manchon d'obturation.**

2.4 Sécurité relative au système électrique

- ▶ **La fiche de secteur de l'appareil doit être appropriée à la prise de courant. Ne jamais modifier la fiche de quelque façon que ce soit. Ne pas utiliser de fiches d'adaptateur avec des appareils avec mise à la terre.** Les fiches non modifiées et les prises de courant appropriées réduisent le risque de choc électrique.
- ▶ **Brancher la fiche dans une prise appropriée, convenablement mise à la terre, installée en toute sécurité et conforme à toutes les exigences locales. S'il n'est pas certain que la prise est bien mise à la terre, la faire vérifier par un électricien qualifié.**



- ▶ **Éviter le contact physique avec des surfaces mises à la terre tels que tuyaux, radiateurs, cuisinières et réfrigérateurs.** Il y a un risque élevé de choc électrique au cas où votre corps serait relié à la terre.
- ▶ **Ne pas exposer l'appareil à la pluie ou à l'humidité.** La pénétration d'eau dans un appareil électrique augmente le risque d'un choc électrique.
- ▶ **S'assurer que le câble d'alimentation secteur ne repose pas dans des flaques.**
- ▶ **Contrôler régulièrement les câbles de raccordement de l'appareil et les faire remplacer par un S.A.V. Hilti s'ils sont endommagés. Contrôler régulièrement les câbles de rallonge et les remplacer s'ils sont endommagés.**
- ▶ **Si le cordon d'alimentation secteur et/ou le câble de rallonge sont endommagés pendant le travail, ne pas les toucher. Débrancher la fiche de la prise.** Tous cordons d'alimentation secteur et câbles de rallonge endommagés représentent un danger d'électrocution.
- ▶ Le câble d'alimentation doit uniquement être remplacé par un câble conforme au type indiqué dans le présent mode d'emploi.
- ▶ **Ne pas utiliser le câble à d'autres fins que celles prévues, ne pas utiliser le câble pour porter l'appareil ou pour l'accrocher ou encore pour le débrancher de la prise de courant. Maintenir le câble éloigné des sources de chaleur, des parties grasses, des bords tranchants ou des parties de l'appareil en rotation.** Un câble endommagé ou torsadé augmente le risque d'un choc électrique.
- ▶ **Si l'appareil électrique est utilisé à l'extérieur, utiliser uniquement une rallonge homologuée pour les applications extérieures** réduit le risque d'un choc électrique.
- ▶ **En cas de coupure de courant, arrêter l'appareil et retirer la fiche de la prise de courant.**
- ▶ **N'utiliser la prise intégrée pour branchement d'appareils électriques qu'à des fins spécifiées dans le mode d'emploi.**
- ▶ **Ne jamais faire fonctionner l'appareil s'il est encrassé ou mouillé.** Dans de mauvaises conditions d'utilisation, la poussière collée à la surface de l'appareil, surtout la poussière de matériaux conducteurs, ou l'humidité, peut entraîner une électrocution. **C'est pourquoi il convient de faire réviser les appareils encrassés par le S.A.V. Hilti à intervalles réguliers, surtout s'ils sont utilisés sur des matériaux conducteurs.**

2.5 Place de travail

- ▶ **Veiller à ce que l'espace de travail soit bien éclairé.**
- ▶ **Veiller à ce que le poste de travail soit bien ventilé.** Des places de travail mal ventilées peuvent nuire à la santé du fait de la présence excessive de poussière.
- ▶ **Laisser le poste de travail en ordre. Débarrasser le poste de travail de tous objets susceptibles de blesser.** Un désordre sur le lieu de travail peut provoquer des accidents.
- ▶ **Ne pas utiliser l'appareil dans un environnement présentant des risques d'explosion et où se trouvent des liquides, des gaz ou poussières inflammables.** Les appareils électriques génèrent des étincelles risquant d'enflammer les poussières ou les vapeurs.

2.6 Matériau aspiré

- ▶ **Il est interdit d'aspirer des poussières nocives dont la classe de poussières est supérieure à la classe de poussières de l'aspirateur. Il est interdit d'aspirer des poussières inflammables et/ou explosives (poussières de magnésium et d'aluminium, etc.). Les matériaux plus chauds que 60 °C (140 °F) ne doivent pas être aspirés (p. ex. cigarettes mal éteintes, cendres chaudes).**
- ▶ **Il est interdit d'aspirer des liquides inflammables, explosifs, agressifs (agents réfrigérants et lubrifiants, essence, solvants, acides (pH < 5), lessives alcalines (pH > 12,5), etc.).**
- ▶ **Arrêter immédiatement l'aspirateur si de la mousse ou des liquides en sortent.**
- ▶ **Porter des gants de protection pour aspirer des matériaux chauds jusqu'à une température max. de 60 °C (140 °F).**
- ▶ **Lors de travaux avec boues de forage minérales, porter des vêtements de protection et éviter tout contact avec la peau (pH > 9 corrosif).**
- ▶ **Éviter tout contact avec des liquides basiques ou acides. En cas de contact par mégarde, rincer soigneusement avec de l'eau. Si le liquide rentre dans les yeux, les rincer abondamment à l'eau et consulter en plus un médecin.**



VC 20L-X
VC 40L-X

En outre pour les aspirateurs de classe L

- ▶ Dans la classe de poussières L, l'aspirateur convient pour aspirer des poussières sèches, non inflammables, des copeaux de bois et des poussières nocives ayant des valeurs limites d'exposition > 1 mg/m³. **L'aspirateur doit être équipé avec les filtres appropriés en fonction de la dangerosité des poussières à aspirer.**

VC 20M-X
VC 40M-X

En outre pour les aspirateurs de classe M

- ▶ Dans la classe de poussières M, l'aspirateur convient pour aspirer des poussières sèches, non inflammables, des copeaux de bois et des poussières nocives ayant des valeurs limites d'exposition $\geq 0,1$ mg/m³. **L'aspirateur doit être équipé avec les filtres appropriés en fonction de la dangerosité des poussières à aspirer.**

3 Description

3.1 Vue d'ensemble du produit

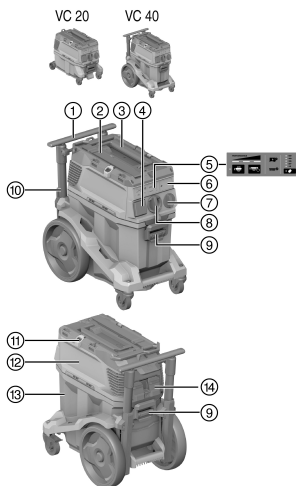

- ① Poignée de transport (amovible)
- ② Sangle d'arrimage pour coffret **Hilti**
- ③ Poignée de manutention
- ④ Prise de l'appareil
- ⑤ Panneau d'affichage et de commande
- ⑥ Couvercle borgne pour module radio (en option)
- ⑦ Commutateur de l'appareil
- ⑧ Raccord d'admission (flexible d'aspiration)
- ⑨ Verrouillage du récipient (2x)
- ⑩ Cordon d'alimentation secteur
- ⑪ Crochet de fixation (2x) avec ruban élastique
- ⑫ Tête aspirante
- ⑬ Cuve de récupération de saletés
- ⑭ Cassette filtrante avec étrier de retenue

3.2 Utilisation conforme à l'usage prévu

Les produits décrits ici sont des aspirateurs industriels universels destinés à un usage professionnel. Ils peuvent être utilisés pour des applications sèches et humides.

Il est interdit d'utiliser ce produit pour aspirer sur des êtres humains ou des animaux. Toute utilisation en immersion est interdite.

- ▶ Avant la mise en service du produit, s'informer sur son maniement, les dangers engendrés par les matériaux et l'élimination en toute sécurité des matériaux aspirés.
- ▶ Ne pas utiliser le produit dans des installations à fonctionnement continu, automatique ou semi-automatique.
- ▶ Utiliser uniquement des accessoires et outils **Hilti** d'origine, pour éviter tout risque de blessure.
- ▶ Pour éviter tout effet électrostatique, utiliser un flexible d'aspiration antistatique.
- ▶ N'aspirer aucun objet susceptible de provoquer des blessures à travers le sac à poussières (tel qu'un matériau pointu ou tranchant).
- ▶ Ne pas utiliser le produit comme escabeau.
- ▶ Respecter la réglementation locale en vigueur en matière de prévention des accidents.



Applications admissibles :

-  Pour le dépeussièrement, il est indispensable de garantir un taux de renouvellement d'air L suffisant dans le local si l'évacuation d'air se fait dans le local.
Observer les dispositions nationales !

- ▶ Aspiration de grandes quantités de poussières générées par le travail avec des meules diamantées, tronçonneuses, perforateurs-burineurs et couronnes pour forage à sec **Hilti**.
- ▶ Aspiration de boues de forage minérales générées par le travail avec des meules diamantées **Hilti** ou des scies diamantées **Hilti** et de matériau liquide jusqu'à une température < 60 °C (140 °F).
- ▶ Aspiration d'huiles et de fluides jusqu'à une température maximale de 60 °C (140 °F).
- ▶ Nettoyage à sec et par voie humide de surfaces murales et au sol.

VC 20M-X
VC 40M-X

En outre pour les aspirateurs de classe M

- ▶ Aspiration de poussières sèches, non inflammables, de liquides, de copeaux de bois et de poussières nocives ayant des valeurs limites d'exposition $\geq 0,1 \text{ mg} / \text{m}^3$ (classe de poussières M).
- ▶ Les machines conçues pour collecter la poussière minérale contenant du quartz doivent être au moins conformes à la classe de poussières M.

VC 20L-X
VC 40L-X



En outre pour les aspirateurs de classe L

- ▶ Aspiration de poussières sèches, non inflammables, de liquides, de copeaux de bois et de poussières nocives ayant des valeurs limites d'exposition > 1 mg/m³ (classe de poussières L).

3.3 Mauvaise utilisation possible



- ▶ L'aspirateur ne doit pas être utilisé pour aspirer de l'amiante.
- ▶ L'aspirateur ne doit pas être utilisé en position couchée.
- ▶ L'aspirateur ne doit pas être utilisé pour aspirer des substances explosives, incandescentes, brûlantes ou inflammables, ni poussières agressives (p. ex. poussières de magnésium ou d'aluminium, etc.) (exception : copeaux de bois).
- ▶ L'aspirateur ne doit pas être utilisé pour aspirer des liquides inflammables (tels que essence, solvants, acides, liquides de refroidissement et lubrifiants).

3.4 Affichages sur le produit

Affichages	Description
	Indicateur de maintenance Remplacer le filtre Si la LED s'allume, le filtre est colmaté. 1. Contrôler le niveau de remplissage de la cuve de récupération de saletés 2. Appuyer sur la touche de commande Nettoyage manuel du filtre . 3. Vérifier le filtre et remplacez-le si nécessaire.
	Surveillance de niveau de remplissage Si la LED est allumée, le coupe-circuit en mode humide est actif. Vider la cuve et nettoyer les sondes.
	Indication de la puissance L'affichage donne une indication sur l'état actuel du filtre. À la puissance d'aspiration maximale, les 3 LED sont allumées.



3.5 Touches de commande sur le produit

Touche de commande	Description
	<p>Nettoyage manuel du filtre</p> <p>Appuyer sur cette touche pour procéder à un nettoyage manuel du filtre.</p>
	<p>Nettoyage de filtre automatique</p> <p>Si la LED est allumée, le nettoyage automatique du filtre est active.</p> <p>Désactiver le nettoyage automatique du filtre en appuyant sur la touche. La LED s'éteint.</p>
	<p>Réglage du diamètre du flexible (uniquement pour la classe M)</p> <p>Appuyer sur la touche pour régler le diamètre du flexible d'aspiration actuellement utilisé.</p> <p>La valeur à régler dépend de l'appareil raccordé et de son diamètre d'aspiration et doit, si nécessaire, être adaptée.</p>

3.6 Éléments livrés

Aspirateur de déchets secs et liquides avec cartouche filtrante, tuyau d'aspiration complet avec manchon tournant (côté aspirateur) et manchon à outil, sac à poussières (en plastique) PE, mode d'emploi.

 D'autres produits système pour votre produit peuvent être trouvés dans votre **Hilti Store** ou à l'adresse : www.hilti.group

3.7 Signal d'avertissement acoustique

VC 20M-X
VC 40M-X

Les aspirateurs M sont équipés d'un signal d'avertissement acoustique. Celui-ci retentit pour des raisons de sécurité, si la vitesse de l'air dans le tuyau d'aspiration est inférieure à 20 m/s.

Pour que le signal d'avertissement se déclenche correctement, le diamètre du flexible d'aspiration doit être adapté au flexible d'aspiration utilisé.

3.8 Nettoyage du filtre

 Le nettoyage de filtre fonctionne uniquement si le flexible d'aspiration est raccordé.

L'aspirateur dispose d'une fonction de nettoyage de filtre manuelle et automatique qui permet d'éliminer le maximum de poussière adhérente à la cartouche filtrante.

Appuyer sur la touche « Nettoyage de filtre automatique » pour désactiver le nettoyage automatique du filtre et réappuyer pour le réactiver.

État	Signification
LED allumée.	Le nettoyage de filtre est activé.
LED non allumée.	Le nettoyage de filtre est désactivé.

Au démarrage de l'aspirateur, le nettoyage de filtre est automatiquement activé.

La cartouche filtrante est automatiquement nettoyée par un souffle d'air (bruit pulsatif).

 Pour obtenir une puissance d'aspiration durablement élevée, le nettoyage du filtre doit être activé pour les applications système (surtout en cas de meulage, de tronçonnage et de rainurage) ou lors de l'aspiration de grandes quantités de poussières.



Indépendamment du nettoyage automatique du filtre, le filtre peut à tout moment être nettoyé en appuyant sur la touche « Nettoyage de filtre manuel ».



Nettoyage en profondeur : pour obtenir la puissance maximale lors du nettoyage du filtre, obturer le flexible en appuyant simultanément sur la touche « Nettoyage de filtre manuel ».

3.9 Consignes d'utilisation

VC 20M-X
VC 40M-X



L'aspirateur M doit être exclusivement utilisé avec le sac à poussières.
Classe M pour aspirer des poussières aux valeurs limites d'exposition $\geq 0,1$ mg / m³.

Accessoires et types d'utilisation

Numéro de matériel	Accessoires	Type d'application
2261451	Sac à poussières en plastique PE VC 20, VC 150-6	applications minérales, humides et sèches
2262095	Sac à poussières en plastique PE VC 40, VC 150-10	applications minérales, humides et sèches
2261258	Sac à poussières Premium VC 20, VC 150-6	Applications sur bois et applications minérales (béton), à sec
2262130	Sac à poussières Premium VC 40, VC 150-10	Applications sur bois et applications minérales (béton), à sec
2261453	Filtre PTFE VC 20/40/150	universel, applications humides et sèches
2261257	Filtre universel VC 20/40/150	universel, applications humides et sèches
2278640	Filtre universel DRY VC 20/40/150	sèches
2261452	Filtre HEPA VC 20/40/150	humides et sèches
203867	Flexible d'aspiration 36x4,65M AS	humides et sèches

4 Caractéristiques techniques

4.1 Propriétés du produit



En cas d'utilisation avec un groupe électrogène ou un transformateur, leur puissance d'alimentation doit être au moins égale au double de la puissance indiquée sur la plaque signalétique de l'appareil. La tension de service du groupe électrogène ou du transformateur doit être à tout moment comprise entre +5 % et -15 % de la tension nominale du produit.

	VC 20-X	VC 40-X
Poids	11 kg	14,4 kg
Dimensions (L x l x H)	530 mm x 290 mm x 415 mm	560 mm x 365 mm x 590 mm
Charge supplémentaire max.	25 kg	25 kg
Volume de cuve	15 ℓ	30 ℓ
Volume de poussières utile	15 kg	34 kg
Volume d'eau utile	9 ℓ	22,8 ℓ
Température de l'air	-10 °C ... 40 °C	-10 °C ... 40 °C
Nettoyage de filtre automatique	commandé par capteur	commandé par capteur
Fréquence du secteur	50 Hz ... 60 Hz	50 Hz ... 60 Hz
Classe de protection	I	I
Classe de protection	IP X4	IP X4



4.2 Tension de référence

	100 V	110 V	110 V (GB 16 A)	110 V (GB 32 A)
Puissance absorbée de référence	1.200 W	1.100 W	1.100 W	1.100 W
Puissance connectée de la prise d'appareil intégrée pour outil électroportatif	•/•	•/•	650 W	1.600 W
Alimentation secteur (type)	CNS HVCTF 300 3x2 mm ²	CNS HVCTF 300 3x2 mm ²	H07 BQF 3G 1,5 mm ²	HARSJT 3x12 (2,5) AWG

	220 - 240 V	220 - 240 V (CH)	220 - 240 V (GB)	240 V (NZ)
Puissance absorbée de référence	1.200 W	1.200 W	1.200 W	1.200 W
Puissance connectée de la prise d'appareil intégrée pour outil électroportatif	2.400 W	1.100 W	1.800 W	1.200 W
Alimentation secteur (type)	H07 BQF 3G 1,5 mm ²	H07 BQF 3G 1,5 mm ²	H07 BQF 3G 1,5 mm ²	H07 BQF 3G 1,5 mm ²

4.3 Débit volumique maximal et dépression maximale

	100 V	110 V	220 - 240 V	220 - 240 V (CH)	240 V (NZ)
Débit volumique max. (turbine)	71 ℓ/s	71 ℓ/s	74 ℓ/s	74 ℓ/s	74 ℓ/s
Débit volumique max. à l'extrémité du flexible	177,1 m ³ /h (49,2 ℓ/s)	177,1 m ³ /h (49,2 ℓ/s)	183 m ³ /h (50,6 ℓ/s)	183 m ³ /h (50,6 ℓ/s)	183 m ³ /h (50,6 ℓ/s)
Dépression max.	22,3 kPa	22,3 kPa	24,25 kPa	24,25 kPa	24,25 kPa

4.4 Valeurs de bruit et de vibrations (mesurées selon EN 60335)

Les indications suivantes s'appliquent à tous les aspirateurs industriels VC 20 et VC 40.

Niveau de pression acoustique d'émission (L _{pa})	69 dB(A)
Incertitude sur le niveau de pression acoustique (K _{pa})	2,5 dB(A)
Valeur des émissions vibratoires	< 2,5 m/s ²

5 Utilisation de rallonges électriques



AVERTISSEMENT

Danger engendré par un câble endommagé ! Si le câble d'alimentation réseau ou de rallonge est endommagé pendant le travail, ne pas le toucher. Débrancher la prise.

- ▶ Contrôler régulièrement les câbles de raccordement de l'appareil et les faire remplacer par un spécialiste s'ils sont endommagés.
-
- Utiliser uniquement des rallonges homologuées pour le domaine d'utilisation concerné et de section suffisante. Sinon, une perte de puissance de l'appareil et une surchauffe du câble risquent de se produire.
 - Vérifier régulièrement l'état de la rallonge électrique.
 - Remplacer les rallonges électriques endommagées.
 - À l'extérieur, n'utiliser que des rallonges homologuées et dotées du marquage adéquat.



6 Mise en service

DANGER

Danger d'électrocution. Si l'aspirateur n'est pas correctement branché, il y a risque de mort ou de blessures graves.

- ▶ L'aspirateur doit exclusivement être branché à une source d'alimentation mise à la terre.

ATTENTION

Risque de blessures du fait de mouvements incontrôlés ! Si les freins de roue sont desserrés, il y a risque que l'aspirateur se mette en mouvement de manière incontrôlée.

- ▶ Pour assurer une bonne stabilité de l'aspirateur, utiliser les freins de roue.

6.1 Première mise en service

 Sélectionnez le sac à poussières approprié en fonction de la poussière aspirée (minérale, bois) et de l'application (sèche/humide). → Chapitre "Conseils d'utilisation"

1. Ouvrir les deux brides de fermeture.
2. Soulever la tête aspirante de la cuve de récupération de saletés.
3. Enlever les pièces d'accessoires de la cuve de récupération de saletés et de l'emballage.
4. Mettre un sac à poussières en place conformément aux instructions.
5. Mettre la tête aspirante en place sur la cuve de récupération de saletés et fermer les deux brides de fermeture.
6. S'assurer que la tête aspirante est correctement montée et verrouillée.
7. Raccorder le flexible d'aspiration.

6.2 Mise en place du sac à poussières Premium 2

 Les objets pointus pourraient transpercer le sac à poussières.
S'assurer qu'aucun objet n'a transpercé le sac à poussières.

1. Débrancher la fiche de la prise.
2. Ouvrir les 2 brides de fermeture.
3. Soulever la tête aspirante de la cuve de récupération de saletés.
4. Introduire le sac à poussières Premium dans la cuve de récupération des saletés.
5. S'assurer que l'adaptateur s'emboîte correctement et que le sac à poussières ne dépasse du bord de la cuve.
6. Mettre la tête aspirante en place sur la cuve de récupération de saletés.
7. Fermer les 2 brides de fermeture.
8. S'assurer que la tête aspirante est correctement montée et verrouillée.
9. Raccorder le flexible d'aspiration.

6.3 Remplacement du sac à poussières (plastique) 3

1. Débrancher la fiche de la prise.
2. Ouvrir les 2 brides de fermeture.
3. Soulever la tête aspirante de la cuve de récupération de saletés.
4. Le cas échéant, sortir le sac à poussières en plastique plein.
5. Mettre un nouveau sac à poussières (plastique) dans la cuve de récupération de saletés et retourner le sac à poussières sur le bord de la cuve de récupération de saletés.
 - ▶ Les trous du sac à poussières doivent se trouver à l'intérieur de la cuve de récupération de saletés.
 - ▶ Aligner le sac à poussières mis en place à l'aide de la ligne noire sur le bord de la cuve.
6. Mettre la tête aspirante en place sur la cuve de récupération de saletés.
7. Fermer les 2 brides de fermeture.
8. S'assurer que la tête aspirante est correctement montée et verrouillée.
9. Raccorder le flexible d'aspiration.



7 Utilisation

AVERTISSEMENT

Risque de blessures. Un système de filtration endommagé peut générer des poussières nocives pour la santé.

- ▶ En cas d'urgence (par ex. rupture du filtre), arrêter l'appareil, le débrancher du secteur et le faire contrôler par un personnel qualifié avant toute réutilisation.

ATTENTION

Risque de blessures du fait de mouvements incontrôlés ! Si les freins de roue sont desserrés, il y a risque que l'aspirateur se mette en mouvement de manière incontrôlée.

- ▶ Pour assurer une bonne stabilité de l'aspirateur, utiliser les freins de roue.

7.1 Réglage du diamètre du flexible d'aspiration

1. Pour l'aspiration/la succion de poussières sèches, non inflammables, ayant des valeurs limites d'exposition et de copeaux de bois, adapter le diamètre du flexible d'aspiration à l'aide de l'interrupteur de réglage du diamètre du flexible.
2. Modifier le réglage du diamètre du flexible et, ainsi, le seuil du signal d'avertissement acoustique en appuyant plusieurs fois sur la touche .

7.2 Fonctionnement sans utilisation de la prise de l'appareil

1. Avant de bancher la fiche secteur, s'assurer que l'interrupteur de l'appareil est sur «OFF» (arrêt).
2. Brancher la fiche d'alimentation de l'aspirateur dans la prise.
3. Tourner le commutateur de l'appareil sur la position «ON» (marche).

7.3 Fonctionnement avec utilisation de la prise de l'appareil

La prise de l'appareil est uniquement prévue pour raccorder directement des outils électroportatifs à l'aspirateur.

Lorsque des outils électroportatifs sont branchés à la prise de l'appareil, observer impérativement les instructions de leur mode d'emploi et les consignes de sécurité qui y figurent.

1. Débrancher de la prise la fiche d'alimentation de l'aspirateur.
2. S'assurer que la puissance absorbée maximale de l'outil électroportatif à raccorder est inférieure à la puissance de l'appareil maximale admise, voir chapitre «Caractéristiques techniques» et indications sur la prise intégrée pour branchement d'appareils.
3. Avant de bancher la fiche secteur de l'outil électroportatif, s'assurer que l'outil électroportatif est arrêté.
4. Brancher la fiche d'alimentation de l'outil électroportatif dans la prise de l'appareil.
5. Brancher la fiche d'alimentation de l'aspirateur dans la prise.
6. Tourner l'interrupteur de l'appareil sur la position «Auto».
7. Mettre l'outil électroportatif en marche.

Après l'arrêt de l'outil électroportatif, l'aspirateur continue encore de marcher un court instant, le temps que la poussière se trouvant dans le flexible soit aspirée.

7.4 Aspiration de poussières sèches

Avant d'aspirer des poussières sèches et en particulier des poussières minérales, toujours vérifier que le sac à poussières approprié a bien été mis dans la cuve. Ainsi, les matières aspirées peuvent être éliminées simplement et proprement.

ATTENTION

Risque de blessures par des poussières nocives ! Si aucune cartouche filtrante n'est utilisée, il y a un risque que le matériau aspiré sorte.

- ▶ N'utiliser l'aspirateur qu'avec cartouche filtrante en place.
- ▶ S'assurer que la cartouche filtrante est bien sèche et que le sac à poussières adéquat est en place.



7.5 Aspiration de liquides

ATTENTION

Risque de blessures par des poussières nocives ! Si aucune cartouche filtrante n'est utilisée, il y a un risque que le matériau aspiré sorte.

- ▶ N'utiliser l'aspirateur qu'avec cartouche filtrante en place.

1. Contrôler le dispositif de surveillance de niveau. → Page 66
2. Dans la mesure du possible, utiliser une autre cartouche filtrante pour aspirer les déchets humides.



Pour des plus amples informations sur les filtres appropriés, consulter les instructions d'utilisation pour accessoires → Page 60.

3. Après avoir aspiré des liquides, ouvrir les deux brides de fermeture.
4. Soulever la tête aspirante de la cuve de récupération de saletés et la poser sur un support plan, de sorte que la cartouche filtrante puisse sécher.
5. Vider la cuve de récupération de saletés et la nettoyer à l'aide d'un flexible à eau. Nettoyer les électrodes à l'aide d'une brosse et la cartouche filtrante, après l'avoir préalablement séchée en essuyant à la main.
6. Laisser la cuve de récupération de saletés sécher.

7.6 Après aspiration

1. Arrêter l'outil électroportatif.
2. Tourner le commutateur de l'appareil sur «OFF».
3. Débrancher de la prise la fiche d'alimentation de l'aspirateur.
4. Enrouler le cordon d'alimentation et le suspendre au crochet pour câble.
5. Vider la cuve et nettoyer l'appareil en essuyant avec un chiffon humide.
6. Enrouler le flexible.
7. Déposer l'aspirateur dans un local sec, à l'abri de toute utilisation non autorisée.

7.7 Vidage de la cuve de récupération de saletés en cas de poussières sèches

1. Débrancher la fiche de la prise.
2. Ouvrir les 2 brides de fermeture.
3. Soulever la tête aspirante de la cuve de récupération de saletés et la poser sur un support plan.
4. Vider la cuve de récupération de saletés :

VC 20L-X
VC 40L-X

- ▶ Saisir les poignées encastrées et renverser la cuve de récupération de saletés pour la vider ou retirer le sac à poussières.

VC 20M-X
VC 40M-X

- ▶ **Pour les aspirateurs de classe M :** Sortir le sac à poussières de la cuve de récupération de saletés.



L'aspirateur H doit être exclusivement utilisé avec le sac à poussières.

5. Mettre ensuite la tête aspirante en place sur la cuve de récupération de saletés et fermer les 2 brides de fermeture.

7.8 Vidage de la cuve de récupération de saletés sans sac à poussières (en cas d'aspiration de liquides)

1. Débrancher la fiche de la prise.
2. Soulever la tête aspirante de la cuve de récupération de saletés et la poser sur un support plan.
3. Ouvrir les 2 brides de fermeture.
4. Saisir les poignées encastrées et renverser la cuve de récupération de saletés pour la vider.
5. Nettoyer le bord de la cuve de récupération de saletés avec un chiffon.
6. Mettre la tête aspirante en place sur la cuve de récupération de saletés et fermer les deux brides de fermeture.



7.9 Utilisation du disjoncteur à maximum



Uniquement pour les marchés Australie et Nouvelle-Zélande

La protection par fusible protège la prise d'appareil contre les crêtes de courant. Si le fusible de protection se déclenche, le disjoncteur à maximum (blanc) apparaît sous le capot transparent. Afin que le fusible de protection ne se déclenche pas à nouveau, éliminer la cause, p. ex. en débranchant l'appareil électrique connecté de la prise d'appareil.

- ▶ Pour rétablir l'alimentation électrique avec l'appareil électrique connecté, actionner le disjoncteur à maximum.

8 Nettoyage et entretien

8.1 Entretien de l'aspirateur



AVERTISSEMENT

Danger d'électrocution ! Des réparations inappropriées de composants électriques peuvent entraîner de graves blessures corporelles par électrocution.

- ▶ Les réparations des composants électriques doivent exclusivement être effectuées par un électricien qualifié.
- ▶ Tenir l'aspirateur, en particulier les surfaces de préhension, sec, propre et exempt d'huile et de graisse. Ne pas utiliser de nettoyeurs à base de silicone.
- ▶ Ne jamais faire fonctionner l'aspirateur si ses ouïes d'aération sont bouchées ! Nettoyer soigneusement les ouïes d'aération à l'aide d'une brosse sèche. Éviter toute pénétration de corps étrangers à l'intérieur de l'aspirateur.
- ▶ Nettoyer régulièrement l'extérieur de l'appareil avec un chiffon légèrement humide. Pour nettoyer, ne pas utiliser d'appareil diffuseur, d'appareil à jet de vapeur ou d'eau courante, car cela pourrait nuire à la sécurité électrique de l'aspirateur.

Pour les aspirateurs de classes L et M :

Lors de l'entretien et du nettoyage, l'aspirateur doit être manipulé de sorte qu'il n'en résulte aucun danger pour le personnel effectuant l'entretien ou toute autre personne.

- ▶ Utiliser une ventilation forcée filtrée.
- ▶ Porter des vêtements de protection.
- ▶ Nettoyer la zone concernée en veillant à ce qu'aucune substance dangereuse ne pollue l'environnement.
- ▶ Avant de retirer l'aspirateur de la zone polluée par des matières dangereuses, aspirer l'extérieur de l'aspirateur, l'essuyer jusqu'à ce qu'il soit propre ou l'emballer de façon étanche. Ce faisant, veiller à ce que la poussière dangereuse déposée ne se répande pas.
- ▶ Lors de travaux d'entretien et de réparation, toutes les pièces qui n'ont pas pu être nettoyées de manière satisfaisante, doivent être emballées dans des sacs étanches avant d'être éliminées conformément aux prescriptions en vigueur.
- ▶ Faire contrôler l'appareil du point de vue de la poussière au moins une fois par an, par le S.A.V Hilti ou une personne compétente, pour vérifier notamment que le filtre n'est pas endommagé, que l'aspirateur est étanche à l'air et que les dispositifs de commande sont opérationnels.

8.2 Nettoyage de filtre



Pour le nettoyage de la cartouche filtrante, veiller à ne pas la cogner contre des objets durs et ne pas intervenir dessus avec des objets durs ou pointus. Ceci raccourcirait la durée d'utilisation de la cartouche filtrante.

La cartouche filtrante ne doit pas être nettoyée avec un nettoyeur haute pression. Ceci risquerait de déchirer le matériau du filtre.

La cartouche filtrante est une pièce d'usure.

- ▶ Remplacer la cartouche filtrante au moins deux fois par an.
- ▶ Remplacer plus fréquemment la cartouche filtrante en cas d'utilisation intensive.



8.3 Remplacement de la cartouche filtrante 5

1. Débrancher la fiche de la prise.
2. Ouvrir l'étrier de retenue pour la cassette filtrante.
3. Ouvrir la cassette filtrante.
4. Enlever prudemment la cartouche filtrante en la saisissant par la poignée encastree au dispositif de serrage.
5. Nettoyer les surfaces d'étanchéité avec un chiffon.
6. Insérer la nouvelle cartouche filtrante.
7. Fermer la cassette filtrante en rabattant le dispositif d'arrêt du couvercle vers l'avant.
8. Fermer l'étrier de retenue pour la cassette filtrante.
9. Veiller à éliminer à nouveau toute la poussière qui s'échappe de l'aspirateur et/ou de la cartouche filtrante lors du remplacement du filtre.

8.4 Contrôle du dispositif de surveillance de niveau 6

1. Débrancher la fiche de la prise.
2. Ouvrir les deux brides de fermeture.
3. Soulever la tête aspirante de la cuve de récupération de saletés et la poser sur un support plan.
4. S'assurer que les contacts de coupure (sondes filaire) ne sont pas encrassés et, le cas échéant, les nettoyer avec une brosse.
5. Vérifier que le joint d'étanchéité sur la tête aspirante n'est pas encrassé et le nettoyer le cas échéant avec un chiffon.
6. Mettre la tête aspirante en place sur la cuve de récupération de saletés.
7. Fermer les deux brides de fermeture.
8. S'assurer que la tête aspirante est correctement montée et verrouillée.

8.5 Contrôle après des travaux de nettoyage et d'entretien

1. Après tous travaux d'entretien et de remise en état, vérifier que l'aspirateur est correctement monté et qu'il fonctionne correctement.
2. Procéder à un test de fonctionnement.

9 Transport et stockage

9.1 Transport

L'aspirateur ne doit pas être transporté lorsque la cuve de récupération de saletés est pleine.

L'aspirateur ne doit pas être suspendu à une grue.

- ▶ Le cas échéant, enlever le Power Conditioner et retirer les outils détachés du dispositif de fixation d'accessoires.
- ▶ Vider l'aspirateur avant de le transporter vers un autre endroit.
- ▶ Ne pas basculer l'aspirateur et le transporter debout uniquement lorsque des liquides ont été aspirés.
- ▶ Pour le transport, raccorder les deux extrémités de flexible ensemble à l'aide de l'adaptateur conique.

VC 20M-X
VC 40M-X

Pour les aspirateurs de classe M



AVERTISSEMENT

Risque de blessures par des poussières nocives ! Il y a un risque que du matériau aspiré s'échappe par le raccord flexible.

- ▶ Pour le transport ou si l'appareil n'est pas utilisé, dans le cas d'aspirateurs de classe M, raccorder le manchon au raccord flexible.

9.2 Fixation du coffret 7

1. Veiller à ce que l'aspirateur soit dans une position stable et bloquer le frein de stationnement. Sortir entièrement la poignée de transport.



2. Placer un ou plusieurs coffrets sur l'aspirateur.
 - ▶ Le(s) coffret(s) ne doit (doivent) pas dépasser la hauteur de la poignée de transport.
 - ▶ Tenir compte de la charge supplémentaire maximale.
3. Sortir la boucle d'arrimage du support et la passer sur les coffrets. Si nécessaire, prolonger la boucle d'arrimage.
4. Accrocher le crochet de la boucle d'arrimage à la poignée de transport et tendre la boucle d'arrimage.



9.3 Stockage

- ▶ Déposer l'aspirateur dans un local sec, à l'abri de toute utilisation non autorisée.

10 Aide au dépannage

En cas de défaillances non énumérées dans ce tableau ou auxquelles il n'est pas possible de remédier sans aide, contacter le S.A.V. Hilti.

10.1 Dysfonctionnement de l'aspirateur





Défaillance	Causes possibles	Solution
 <p>L'indicateur de maintenance Remplacer le filtre est allumé.</p>	<p>La cartouche filtrante est colmatée ou trop ancienne.</p>	<ul style="list-style-type: none"> ▶ Contrôler le niveau de remplissage de la cuve de récupération de saletés. ▶ Appuyer sur la touche de commande Nettoyage manuel. → Page 59 ▶ Si nécessaire, remplacer le filtre. → Page 66
	Aucune cartouche filtrante insérée.	▶ Insérer une cartouche filtrante appropriée. → Page 66
 <p>L'appareil ne se met pas en marche ou s'arrête après un bref démarrage.</p>	La coupure d'eau a été déclenchée.	▶ Nettoyer les sondes et l'environnement des sondes avec une brosse.
 <p>VC 20M-X VC 40M-X</p> <p>Signal d'avertissement acoustique (puissance d'aspiration réduite)</p>	<p>Le sac à poussières est plein.</p> <p>La cartouche filtrante est très encrassée.</p>	<ul style="list-style-type: none"> ▶ Remplacer le sac à poussières. ▶ Si le nettoyage de filtre automatique est désactivé, l'activer et laisser l'aspirateur fonctionner pendant 30 secondes.
	Le flexible d'aspiration ou le collecteur de poussières de l'outil électroportatif est bouché.	▶ Nettoyer le flexible d'aspiration et le collecteur de poussières.
	Réglage du diamètre du flexible dans une position erronée.	▶ Régler le diamètre du flexible d'aspiration → Page 63.
La poussière est soufflée hors de l'appareil.	La cartouche filtrante n'est pas montée correctement.	▶ Remonter la cartouche filtrante. → Page 66
	La cartouche filtrante est endommagée.	▶ Monter une nouvelle cartouche filtrante. → Page 66
L'appareil se met en marche et s'arrête de manière incontrôlée, ou l'utilisateur subit des décharges statiques.	La décharge électrostatique n'est pas assurée, l'appareil est raccordé à une prise non mise à la terre.	▶ Raccorder l'appareil à une source de courant mise à la terre, utiliser un flexible antistatique.
Le moteur ne fonctionne plus.	Le fusible de la prise a réagi.	<ul style="list-style-type: none"> ▶ Armer le fusible. ▶ S'il réagit à nouveau, rechercher l'origine de la surintensité.



Défaillance	Causes possibles	Solution
Le moteur ne fonctionne plus.	Cuve de récupération de saletés pleine.	▶ Arrêter l'appareil et vider la cuve de récupération de saletés.
	Le fusible thermique du moteur a réagi.	▶ Arrêter l'appareil et le laisser refroidir pendant 5 minutes. ▶ Si le moteur ne démarre pas, apporter l'appareil au S.A.V. Hilti .
	Le fusible thermique du moteur coupe à nouveau le moteur.	▶ Nettoyer les fentes d'aération avec précaution au moyen d'une brosse sèche.
Le moteur ne marche pas en mode automatique.	L'appareil raccordé est défectueux ou n'est pas correctement branché.	▶ Vérifier le bon fonctionnement de l'appareil raccordé ou brancher fermement la fiche d'alimentation.
Le nettoyage automatique de la cartouche filtrante ne fonctionne pas.	Aucun flexible d'aspiration n'est raccordé.	▶ Raccorder le flexible d'aspiration.

10.2 Dysfonctionnement d'un dispositif du système

Si l'aspirateur est utilisé dans un système sans fil, les dispositifs connectés peuvent afficher les messages suivants sur leur afficheur.

Défaillance	Causes possibles	Solution
 L'indicateur de maintenance Erreur inconnue s'allume.	Le dispositif du système connecté a reçu un code d'erreur inconnu de l'aspirateur.	▶ S'assurer de l'absence de défaut au niveau de l'aspirateur.
 L'indicateur de maintenance Remplacer le filtre est allumé.	La cartouche filtrante est colmatée ou trop ancienne.	▶ Contrôler le niveau de remplissage de la cuve de récupération de saletés. ▶ Appuyer sur la touche de commande Nettoyage manuel . → Page 59 ▶ Si nécessaire, remplacer le filtre. → Page 66
	Aucune cartouche filtrante insérée.	▶ Insérer une cartouche filtrante appropriée. → Page 66
 L'indicateur de maintenance Coupeure eau est allumé.	La coupure d'eau a été déclenchée.	▶ Nettoyer les sondes et l'environnement des sondes avec une brosse.
 L'indicateur de maintenance Puissance d'aspiration réduite est allumé.	Le sac à poussières est plein.	▶ Remplacer le sac à poussières.
	La cartouche filtrante est très encrassée.	▶ Si le nettoyage de filtre automatique est désactivé, l'activer et laisser l'aspirateur fonctionner pendant 30 secondes.
	Le flexible d'aspiration ou le collecteur de poussières de l'outil électroportatif est bouché.	▶ Nettoyer le flexible d'aspiration et le collecteur de poussières.
	Réglage du diamètre du flexible dans une position erronée.	▶ Régler le diamètre du flexible d'aspiration → Page 63.



11 Recyclage

Les produits Hilti sont fabriqués pour une grande partie en matériaux recyclables. Le recyclage présuppose un tri adéquat des matériaux. Hilti reprend les appareils usagés dans de nombreux pays en vue de leur recyclage. Consulter le service clients Hilti ou un conseiller commercial.

Conformément à la directive européenne concernant les appareils électriques et électroniques anciens et sa transposition au niveau national, les appareils électriques usagés doivent être collectés séparément et recyclés de manière non polluante.



- ▶ Ne pas jeter les appareils électriques dans les ordures ménagères !

Boues de forage

En raison de la protection de l'environnement, les boues de forage ne doivent pas être versées dans les cours d'eau ou les canalisations sans prétraitement approprié.

- ▶ Veuillez vous renseigner auprès de votre administration locale sur les directives en vigueur en la matière.

Nous recommandons le prétraitement suivant :

- ▶ Collecter les boues de forage (par exemple au moyen d'un aspirateur de déchets liquides).
- ▶ Faire décanter les boues de forage et éliminer la partie sèche sur une décharge industrielle (le procédé peut être accéléré par des agents floculants).
- ▶ Avant de déverser l'eau résiduelle (basique, pH > 7) dans les canalisations, il convient de la neutraliser en ajoutant un neutralisant acide ou en la diluant avec beaucoup d'eau.

Poussière de forage

- ▶ La poussière de forage accumulée doit être éliminée conformément aux réglementations nationales existantes en vigueur.

12 Garantie constructeur

- ▶ En cas de questions sur les conditions de garantie, veuillez vous adresser à votre partenaire Hilti local.

Manual de instrucciones original

1 Información sobre la documentación

1.1 Acerca de esta documentación

- Lea detenidamente esta documentación antes de la puesta en servicio. Ello es imprescindible para un trabajo seguro y un manejo sin problemas.
- Respete las indicaciones de seguridad y las advertencias presentes en esta documentación y en el producto.
- Conserve este manual de instrucciones siempre junto con el producto y entregue el producto a otras personas siempre acompañado del manual.

1.2 Explicación de símbolos

1.2.1 Avisos

Las advertencias de seguridad advierten de peligros derivados del manejo del producto. Se utilizan las siguientes palabras de peligro:

PELIGRO

PELIGRO !

- ▶ Término utilizado para un peligro inminente que puede ocasionar lesiones graves o incluso la muerte.

ADVERTENCIA

ADVERTENCIA !

- ▶ Término utilizado para un posible peligro que puede ocasionar lesiones graves o incluso la muerte.



⚠ PRECAUCIÓN

PRECAUCIÓN !

► Término utilizado para una posible situación peligrosa que puede ocasionar lesiones o daños materiales.

1.2.2 Símbolos en la documentación

En nuestra documentación se utilizan los siguientes símbolos:

	Leer el manual de instrucciones antes del uso
	Precaución
	Indicaciones de uso y demás información de interés
	Manejo con materiales reutilizables
	No tire las herramientas eléctricas y las baterías junto con los desperdicios domésticos

1.2.3 Símbolos en las figuras

En nuestras figuras se utilizan los siguientes símbolos:

2	Estos números hacen referencia a la figura correspondiente incluida al principio de este manual
3	La numeración describe el orden de los pasos de trabajo en la imagen y puede ser diferente de los pasos descritos en el texto
11	Los números de posición se utilizan en la figura Vista general y los números de la leyenda están explicados en el apartado Vista general del producto
	Preste especial atención a este símbolo cuando utilice el producto.

1.3 Símbolos dependientes del producto

1.3.1 Símbolos en el producto

En el producto se pueden utilizar los siguientes símbolos:

	La herramienta admite la tecnología NFC, compatible con plataformas iOS y Android.
	Si está en el producto, significa que el organismo de certificación lo ha certificado para el mercado estadounidense y canadiense según las normas vigentes.

1.3.2 Símbolo de prohibición

En el producto se utilizan los siguientes símbolos de prohibición:

	Prohibido transportar con grúa
--	--------------------------------

1.4 Adhesivos especiales en el producto

ADVERTENCIA: Este aspirador contiene polvo que es perjudicial para la salud. El vaciado del mismo y la retirada del saco para polvo, así como los trabajos de mantenimiento necesarios, solo podrán ser ejecutados por personal especializado provisto del equipo de seguridad personal adecuado. Utilice el aspirador únicamente con un sistema de filtrado completo y que funcione correctamente.

En el aspirador se encuentra una de las siguientes etiquetas de advertencia:



VC 20L-X
VC 40L-X

Etiqueta de advertencia para aspiradores L:



Asegúrese de que la etiqueta de advertencia esté bien visible.

VC 20M-X
VC 40M-X

Etiqueta de advertencia para aspiradores L:



Asegúrese de que la etiqueta de advertencia esté bien visible.

1.5 Información del producto

Los productos **Hilti** están diseñados para usuarios profesionales y solo deben ser manejados, conservados y reparados por personal autorizado y debidamente formado. Este personal debe estar especialmente instruido en lo referente a los riesgos de uso. La utilización del producto y sus dispositivos auxiliares puede conllevar riesgos para el usuario en caso de manejarse de forma inadecuada por personal no cualificado o utilizarse para usos diferentes a los que están destinados.

La denominación del modelo y el número de serie están indicados en la placa de identificación.

- ▶ Copie el número de serie en la siguiente tabla. Necesitará los datos del producto para realizar consultas a nuestros representantes o al Departamento de Servicio Técnico.

Datos del producto

Aspirador en seco y húmedo	VC 20M-X VC 20L-X VC 40M-X VC 40L-X
Generación	01
N.º de serie	

1.6 Declaración de conformidad

Bajo nuestra exclusiva responsabilidad, declaramos que el producto aquí descrito cumple con las directivas y normas vigentes. Encontrará una reproducción de la declaración de conformidad al final de esta documentación.

La documentación técnica se encuentra depositada aquí:

Hilti Entwicklungsgesellschaft mbH | Zulassung Geräte | Hiltistraße 6 | 86916 Kaufering, DE

2 Seguridad

2.1 Instrucciones generales de seguridad

Además de las indicaciones de seguridad que aparecen en los distintos apartados de este manual de instrucciones, también es imprescindible cumplir las siguientes disposiciones.

- ▶ **Lea todas las indicaciones.** La no observación de las siguientes indicaciones puede producir descarga eléctrica, fuego o lesiones graves.
- ▶ **Cuando vaya a utilizar el producto junto con una herramienta eléctrica, lea antes el manual de instrucciones de la herramienta eléctrica y siga todas las indicaciones.**



2268215

Español

71

- ▶ No está permitido efectuar manipulaciones o modificaciones en la herramienta.
- ▶ Utilice la herramienta adecuada. No utilice la herramienta para fines no previstos, sino únicamente de forma reglamentaria y en perfecto estado.
- ▶ Antes de trabajar con la herramienta, infórmese sobre su manejo, los posibles peligros relacionados con los materiales y el reciclaje seguro del material aspirado.
- ▶ Observe las condiciones ambientales. No utilice la herramienta en lugares donde exista peligro de incendio o explosión.
- ▶ La herramienta solo debe ser utilizada por personas que estén familiarizadas con ella, que hayan sido informados acerca del uso seguro de la herramienta y entiendan los riesgos que comporta. La herramienta no es apta para el uso por parte de niños. Debe supervisarse a los niños para evitar que jueguen con la herramienta.
- ▶ Las herramientas que no se utilicen deben almacenarse de manera segura. Las herramientas que no se utilicen deben conservarse fuera del alcance de los niños, en un lugar seco, alto y cerrado.

2.2 Seguridad de las personas

- ▶ Permanezca atento, preste atención durante el trabajo y utilice el producto con prudencia. No utilice el aspirador si está cansado o se encuentra bajo los efectos de drogas, alcohol o medicamentos. Un momento de descuido mientras se está utilizando la herramienta puede provocar lesiones graves.
- ▶ El usuario y las personas que se encuentren en las inmediaciones de la zona durante el uso y el mantenimiento de la herramienta deberán llevar gafas protectoras adecuadas, casco de seguridad, protección para los oídos, guantes de protección, calzado de seguridad y una mascarilla ligera.
- ▶ Asegúrese de que el aspirador no pueda desplazarse ni caerse.
- ▶ Accione los frenos de las ruedas para que el aspirador se mantenga seguro. Si los frenos de las ruedas no están accionados, el aspirador puede moverse de forma descontrolada.
- ▶ Observe las disposiciones locales sobre prevención de accidentes.
- ▶ Siempre que sea posible utilizar equipos de aspiración o captación de polvo, asegúrese de que están conectados y de que se utilizan correctamente. El uso de un aspirador de polvo reduce los riesgos derivados del polvo.

2.3 Manipulación y utilización segura de la herramienta

- ▶ No deje la herramienta sin vigilancia.
- ▶ No desactive la limpieza del filtro cuando esté aspirando polvos peligrosos, especialmente durante la utilización con herramientas eléctricas que generen polvo.
- ▶ Proteja la herramienta frente a las heladas.
- ▶ Limpie con regularidad el dispositivo limitador del nivel de agua con un cepillo como se indica en las instrucciones y reviselo en busca de desperfectos.
- ▶ Al colocar el cabezal de aspiración, asegúrese de no pillarse los dedos y de no dañar el cable de red. Existe riesgo de estropearlo y dañarlo.
- ▶ Compruebe que la herramienta y los accesorios no presentan daños. Antes de continuar utilizando la herramienta, compruebe con detenimiento los dispositivos de seguridad y las piezas ligeramente dañadas para asegurarse de que funcionan correctamente y según las prescripciones correspondientes. Compruebe que los componentes móviles funcionen correctamente y no estén atascados, y que las piezas no estén dañadas. Para garantizar un funcionamiento adecuado de la herramienta, las piezas deben estar correctamente montadas y cumplir todas las condiciones necesarias.
- ▶ Procure que la herramienta sea reparada únicamente por profesional cualificado y que se utilicen exclusivamente piezas de repuesto originales. Solamente así se garantiza la seguridad de la herramienta.
- ▶ Desenchufe siempre la herramienta de la toma de corriente cuando no se esté utilizando (durante las pausas de trabajo), antes de realizar labores de limpieza y mantenimiento y cuando realice un cambio de filtro. Esta medida preventiva evita el riesgo de arranque accidental de la herramienta.
- ▶ No tire del cable de red para cambiar el aspirador de posición de trabajo. No desplace el aspirador sobre el cable de red.
- ▶ No desplace la herramienta con una grúa.



De forma adicional en aspiradores M

- ▶ Durante el transporte y cuando no esté utilizando la herramienta, cierre la pieza de empalme de entrada con el manguito de cierre.

2.4 Seguridad eléctrica

- ▶ El enchufe del aparato debe ser el adecuado para la toma de corriente utilizada. No se deberá modificar el enchufe en forma alguna. No utilice enchufes adaptadores para las herramientas con puesta a tierra. Los enchufes sin modificar adecuados a las respectivas tomas de corriente reducen el riesgo de descarga eléctrica.
- ▶ Inserte el enchufe en una toma de corriente adecuada equipada con toma de tierra, que haya sido instalada conforme a todas las normativas locales. Si desea cerciorarse sobre la correcta puesta a tierra de la toma de corriente, encargue dicha tarea a personal técnico cualificado.
- ▶ Evite el contacto corporal con superficies que tengan puesta a tierra, como pueden ser tubos, calefacciones, cocinas y frigoríficos. El riesgo a quedar expuesto a una descarga eléctrica es mayor si su cuerpo tiene contacto con tierra.
- ▶ No exponga las herramientas eléctricas a la lluvia y evite que penetren líquidos en su interior. Existe el peligro de recibir una descarga eléctrica si penetra agua en la herramienta eléctrica.
- ▶ Asegúrese de que el cable de red no se encuentre en un charco.
- ▶ Compruebe con regularidad el cable de conexión de la herramienta y, en caso de que presentara daños, encargue su sustitución al Departamento de Servicio Técnico de Hilti. Inspeccione regularmente los alargadores y sustitúyalos en caso de que estuvieran dañados.
- ▶ Si se dañan el cable de red o el alargador durante el trabajo, evite tocarlos. Extraiga el enchufe de red de la toma de corriente. Los cables de red y los alargadores dañados suponen un peligro, pues pueden ocasionar una descarga eléctrica.
- ▶ El cable de conexión a la red solo se debe reemplazar por uno del tipo señalado en el manual de instrucciones.
- ▶ No utilice el cable de red para transportar o colgar la herramienta ni tire de él para extraer el enchufe de la toma de corriente. Mantenga el cable de red alejado de fuentes de calor, aceite, aristas afiladas o piezas móviles de la herramienta. Los cables de red dañados o enredados pueden provocar descargas eléctricas.
- ▶ Cuando trabaje al aire libre con una herramienta eléctrica, utilice exclusivamente un alargador adecuado para exteriores. La utilización de un alargador adecuado para su uso en exteriores reduce el riesgo de una descarga eléctrica.
- ▶ Si se produce un corte de suministro, desconecte la herramienta y extraiga el enchufe.
- ▶ Utilice el enchufe de la herramienta solo para los fines que se indican en el manual de instrucciones.
- ▶ No utilice nunca una herramienta sucia o mojada. El polvo adherido en la superficie de la herramienta, sobre todo el de los materiales conductivos, o la humedad pueden provocar descargas eléctricas cuando se den condiciones desfavorables. Por lo tanto, lleve con regularidad a revisar al Servicio Técnico de Hilti la herramienta sucia, sobre todo si se ha usado con frecuencia para trabajar con materiales conductivos.

2.5 Lugar de trabajo

- ▶ Procure que haya una buena iluminación en la zona de trabajo.
- ▶ Procure una buena ventilación del lugar de trabajo. Los lugares de trabajo mal ventilados pueden resultar nocivos para la salud debido a la carga de polvo.
- ▶ Mantenga la zona de trabajo ordenada. Mantenga el entorno de trabajo despejado de objetos que puedan ocasionarle lesiones. El desorden en la zona de trabajo podría provocar accidentes.
- ▶ No utilice la herramienta eléctrica en un entorno con peligro de explosión, en el que se encuentren combustibles líquidos, gases o material en polvo. Las herramientas eléctricas producen chispas que pueden llegar a inflamar los materiales en polvo o vapores.

2.6 Sustancias aspiradas

- ▶ No se debe aspirar el polvo que sea perjudicial para la salud y cuya clasificación sea superior a la clase de polvo del aspirador. No aspire polvo inflamable y/o peligroso para la salud o explosivo (p. ej. polvo de magnesio-aluminio). No está permitido aspirar materiales que estén a más de 60 °C (140 °F) (p. ej., cigarrillos encendidos, cenizas calientes).



- ▶ No se deben aspirar líquidos inflamables, explosivos o agresivos (refrigerantes, lubricantes, gasolina, disolvente, ácidos [pH < 5], lejías [pH > 12,5], etc.).
- ▶ En caso de escape de espuma o líquidos, apague el aspirador inmediatamente.
- ▶ Utilice guantes de protección para aspirar materiales muy calientes, de hasta 60 °C (140 °F) como máximo.
- ▶ Utilice siempre prendas protectoras al trabajar con lodo mineral de perforación y evite el contacto con la piel (pH > 9, corrosivo).
- ▶ Evite el contacto con líquidos básicos o ácidos. En caso de contacto accidental, enjuague el área afectada con abundante agua. En caso de contacto con los ojos, aclárelos con agua abundante y consulte de inmediato a su médico.

VC 20L-X
VC 40L-X

De forma adicional en aspiradores L

- ▶ El aspirador de la clase de polvo L está indicada para la aspiración y absorción de polvo seco no inflamable, virutas de madera y polvos peligrosos con valores límite de exposición > 1 mg/m³. **En función de la peligrosidad del polvo que se desee absorber o aspirar, el aspirador debe equiparse con los filtros apropiados.**

VC 20M-X
VC 40M-X

De forma adicional en aspiradores M

- ▶ El aspirador de la clase de polvo L está indicada para la aspiración y absorción de polvo seco no inflamable, virutas de madera y polvos peligrosos con valores límite de exposición \cong 0,1 mg/m³. **En función de la peligrosidad del polvo que se desee absorber o aspirar, el aspirador debe equiparse con los filtros apropiados.**

3 Descripción

3.1 Vista general del producto

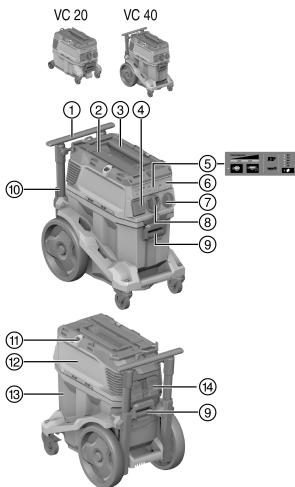

- Empuñadura de transporte (extraíble)
- Correa de amarre para maletín **Hilti**
- Asa de transporte
- Toma de corriente de la herramienta
- Panel de control y pantalla
- Tapón ciego para módulo de radiotransmisión (opcional)
- Interruptor de la herramienta
- Pieza de empalme de entrada (manguera de aspiración)
- Bloqueo del depósito (2x)
- Cable de red
- Ganchos de fijación (2x) con goma elástica
- Cabezal de aspiración
- Depósito de suciedad
- Cartucho del filtro con estribo de bloqueo

3.2 Uso conforme a las prescripciones

Los productos descritos aquí son aspiradores industriales universales destinados a uso industrial. Resultan adecuados para aplicaciones en seco y en húmedo.

Está prohibido utilizar este producto con personas o animales. Está prohibido utilizar la herramienta bajo el agua.

- ▶ Antes de trabajar con el producto, infórmese sobre su manejo, los peligros relacionados con los materiales y el reciclaje seguro del material.



- ▶ No utilice el producto con la marcha continua fija en instalaciones automáticas o semiautomáticas.
- ▶ Para evitar el riesgo de lesiones, utilice exclusivamente accesorios y herramientas originales de **Hilti**.
- ▶ Para evitar efectos electrostáticos, utilice una manguera de aspiración antiestática.
- ▶ No aspire objetos que puedan ocasionar daños a través del saco para polvo (por ejemplo, agujas o elementos afilados).
- ▶ No utilice el producto como escalera.
- ▶ Observe las disposiciones locales sobre prevención de accidentes.

Aplicaciones permitidas:



En los desempolvadores es necesario garantizar una tasa de renovación del aire L suficiente en la estancia si el aire de escape vuelve a dicha estancia.
Respete la normativa nacional.

- ▶ Aspiración de grandes cantidades de polvo al trabajar con amoladoras de diamante, amoladoras tronadoras, martillos perforadores y coronas perforadoras en seco **Hilti**.
- ▶ Aspiración del lodo mineral de perforación al trabajar con coronas perforadoras de diamante **Hilti**, sierras de diamante **Hilti** y material de aspiración líquido con una temperatura máxima de 60 °C (140 °F).
- ▶ Aspiración de aceite y sustancias líquidas con una temperatura máxima de 60 °C (140 °F).
- ▶ Limpieza en seco y en húmedo de paredes y suelos.

VC 20M-X
VC 40M-X

De forma adicional en aspiradores M

- ▶ Aspiración de polvo seco no inflamable, líquidos, virutas de madera y polvos peligrosos con valores límite de exposición $\geq 0,1 \text{ mg/m}^3$ (clase de polvo M).
- ▶ Las máquinas diseñadas para recoger el polvo mineral que contiene cuarzo deben cumplir al menos con la clase de polvo M.

VC 20L-X
VC 40L-X

De forma adicional en aspiradores L

- ▶ aspiración de polvo seco no inflamable, líquidos, virutas de madera y polvos peligrosos con valores límite de exposición $> 1 \text{ mg/m}^3$ (clase de polvo L).

3.3 Posibles usos indebidos

- ▶ El aspirador no se debe utilizar para aspirar amianto.
- ▶ El aspirador no se debe utilizar en posición horizontal.
- ▶ El aspirador no se debe utilizar para aspirar materiales explosivos, para sustancias incandescentes, en llamas o inflamables ni para polvos agresivos (p. ej., el polvo de magnesio-aluminio) (excepción: virutas de madera).
- ▶ El aspirador no se debe utilizar para aspirar líquidos inflamables (por ejemplo, gasolina, disolventes, ácidos, refrigerantes y lubricantes).

3.4 Mostrar en el producto

Indicador	Descripción
	Indicador de funcionamiento « Cambiar filtro » Si el LED se ilumina, el filtro está bloqueado. 1. Compruebe el nivel de llenado del depósito de suciedad 2. Pulse la tecla de control « Limpieza de filtro manual ». 3. Compruebe el filtro y, en caso necesario, sustitúyalo.
	Control del nivel de llenado Si el LED se ilumina, quiere decir que la desconexión de protección está activa en el modo de funcionamiento húmedo. Vacíe el depósito y limpie las sondas.



Indicador	Descripción
	<p>Indicación de potencia</p> <p>El indicador informa del estado actual del filtro. A máxima potencia de aspiración, se iluminan los tres LED.</p>

3.5 Teclas de control en el producto

Tecla de control	Descripción
	<p>Limpeza de filtro manual</p> <p>Pulse esta tecla para realizar una limpieza de filtro manual.</p>
	<p>Limpeza automática del filtro</p> <p>Si el LED se ilumina, significa que está activa la limpieza de filtro automática. Desactive la limpieza de filtro automática pulsando la tecla. El LED se apaga.</p>
	<p>Ajuste del diámetro de la manguera (solo para clase M)</p> <p>Pulse la tecla para ajustar el diámetro de la manguera que se utiliza actualmente.</p> <p>El valor de ajuste depende de la herramienta conectada y de su diámetro de aspiración; puede ser necesario modificarlo.</p>

3.6 Suministro

Aspirador en seco y húmedo, incluidos elemento de filtro, manguera de aspiración completa con manguito de giro (en el extremo del aspirador) y manguito de herramienta, saco para polvo de plástico PE, manual de instrucciones

Encontrará otros productos del sistema autorizados para su producto en su **Hilti Store** o en Internet, en: www.hilti.group

3.7 Señal de aviso acústica

VC 20M-X
VC 40M-X

Los aspiradores M disponen de una señal acústica de aviso. Esta suena por motivos de seguridad si la velocidad del aire en la manguera de aspiración baja de 20 m/s.

Para que la señal de aviso se active correctamente, en el ajuste del diámetro de la manguera se debe introducir el diámetro de la manguera de aspiración utilizada.

3.8 Limpieza de filtro

La limpieza del filtro solo funciona si está conectada la manguera de aspiración.

El aspirador dispone de una función de limpieza de filtro manual y automática a fin de mantener el elemento de filtro lo más limpio posible de polvo adherido.

La limpieza de filtro automática se puede desconectar pulsando la tecla de «Limpieza de filtro automática» y volverse a conectar pulsándola de nuevo.

Estado	Significado
LED encendido.	La limpieza del filtro está activada.



Estado	Significado
LED apagado.	La limpieza del filtro está desactivada.

Cada vez que se arranca el aspirador, la limpieza del filtro se conecta de forma automática. El elemento de filtro se limpiará de forma automática mediante un chorro de aire (ruido pulsátil).

i Durante las aplicaciones de sistemas (en especial al lijar, cortar y ranurar) o al aspirar grandes cantidades de polvo, la limpieza del filtro debe estar activada para permitir un rendimiento de aspiración elevado durante periodos prolongados.

Independientemente de la limpieza automática del filtro, se puede limpiar el filtro en cualquier momento pulsando la tecla «Limpieza de filtro manual».

i Potencia de limpieza: Puede lograr el máximo rendimiento durante la limpieza de filtro cerrando la manguera y pulsando simultáneamente la tecla «Limpieza de filtro manual».

3.9 Indicaciones de uso

VC 20M-X
VC 40M-X

i Utilice el aspirador de clase M únicamente con saco para polvo.
Clase M para aspirar polvo con valores límite de exposición $\geq 0,1$ mg/m³.

Accesorios y tipos de aplicaciones

Número del material	Accesorios	Tipo de aplicación
2261451	Saco para polvo de plástico PE VC 20, VC 150-6	Aplicaciones minerales, en húmedo y en seco
2262095	Saco para polvo de plástico PE VC 40, VC 150-10	Aplicaciones minerales, en húmedo y en seco
2261258	Saco para polvo Premium VC 20, VC 150-6	Aplicaciones en madera y materia mineral (hormigón), en seco
2262130	Saco para polvo Premium VC 40, VC 150-10	Aplicaciones en madera y materia mineral (hormigón), en seco
2261453	Filtro PTFE VC 20/40/150	Universal, húmedo y seco
2261257	Filtro universal VC 20/40/150	Universal, húmedo y seco
2278640	Filtro universal DRY VC 20/40/150	Seco
2261452	Filtro HEPA VC 20/40/150	Húmedo y seco
203867	Manguera de aspiración 36x4,65M AS	Húmedo y seco

4 Datos técnicos

4.1 Características del producto

i Si se utiliza con un generador o transformador, la potencia útil debe ser al menos el doble de la potencia nominal indicada en la placa de identificación de la herramienta. La tensión de servicio del transformador o del generador debe encontrarse en todo momento entre un +5 % y un -15 % de la tensión nominal del producto.

	VC 20-X	VC 40-X
Peso	11 kg	14,4 kg
Dimensiones (L x An x Al)	530 mm x 290 mm x 415 mm	560 mm x 365 mm x 590 mm
Carga adicional máx.	25 kg	25 kg
Capacidad del depósito	15 ℓ	30 ℓ



	VC 20-X	VC 40-X
Volumen útil de polvo	15 kg	34 kg
Volumen utilizado de agua	9 ℓ	22,8 ℓ
Temperatura del aire	-10 °C ... 40 °C	-10 °C ... 40 °C
Limpieza automática del filtro	Control por sensor	Control por sensor
Frecuencia de red	50 Hz ... 60 Hz	50 Hz ... 60 Hz
Clase de protección	I	I
Tipo de protección	IP X4	IP X4

4.2 Tensión nominal

	100 V	110 V	110 V (GB 16 A)	110 V (GB 32 A)
Potencia nominal	1.200 W	1.100 W	1.100 W	1.100 W
Toma de corriente con potencia de conexión integrada para herramientas eléctricas	/	/	650 W	1.600 W
Cable de conexión de red (modelo)	CNS HVCTF 300 3x2 mm ²	CNS HVCTF 300 3x2 mm ²	H07 RNF 3G 1,5 mm ²	HARSJT 3x12 (2,5) AWG

	220-240 V	220-240 V (CH)	220-240 V (GB)	240 V (NZ)
Potencia nominal	1.200 W	1.200 W	1.200 W	1.200 W
Toma de corriente con potencia de conexión integrada para herramientas eléctricas	2.400 W	1.100 W	1.800 W	1.200 W
Cable de conexión de red (modelo)	H07 RNF 3G 1,5 mm ²	H07 RNF 3G 1,5 mm ²	H07 RNF 3G 1,5 mm ²	H07 RNF 3G 1,5 mm ²

4.3 Flujo volumétrico máximo y presión negativa máxima

	100 V	110 V	220-240 V	220-240 V (CH)	240 V (NZ)
Flujo volumétrico máx. (turbina)	71 ℓ/s	71 ℓ/s	74 ℓ/s	74 ℓ/s	74 ℓ/s
Flujo volumétrico máx. en el extremo de la manguera	177,1 m ³ /h (49,2 ℓ/s)	177,1 m ³ /h (49,2 ℓ/s)	183 m ³ /h (50,6 ℓ/s)	183 m ³ /h (50,6 ℓ/s)	183 m ³ /h (50,6 ℓ/s)
Depresión máx.	22,3 kPa	22,3 kPa	24,25 kPa	24,25 kPa	24,25 kPa

4.4 Información sobre la emisión de ruidos y vibraciones, medición según EN 60335

Los siguientes datos son válidos para todos los aspiradores industriales VC 20 y VC 40.

Nivel de presión acústica de emisiones (L _{pA})	69 dB(A)
Incertidumbre del nivel de intensidad acústica (K _{pA})	2,5 dB(A)
Valor de emisión de vibraciones	< 2,5 m/s ²

5 Uso de alargadores

ADVERTENCIA

Peligro por los cables dañados. Si se daña el cable de red o el alargador durante el trabajo, evitar tocar el cable. Extraer el enchufe de red de la toma de corriente.

- Compruebe con regularidad el cable de conexión de la herramienta y, en caso de que presentara daños, encargue su sustitución a un profesional experto en la materia.



- Utilice solo el alargador autorizado con sección de cable suficiente para el campo de aplicación. De lo contrario, puede generarse una pérdida de potencia de la herramienta y un sobrecalentamiento del cable.
- Compruebe regularmente que el alargador no haya sufrido daños.
- Sustituir los alargadores dañados.
- Al trabajar al aire libre, utilice únicamente alargadores autorizados que estén correspondientemente identificados.

6 Puesta en servicio

PELIGRO

Peligro por corriente eléctrica. Si el aspirador no se conecta como es debido puede provocar lesiones graves e incluso la muerte.

- ▶ Conecte el aspirador únicamente a tomas de corriente debidamente conectadas a tierra.

PRECAUCIÓN

Riesgo de lesiones causadas por movimientos descontrolados. Si los frenos de las ruedas no están accionados, el aspirador puede moverse de forma descontrolada.

- ▶ Accione los frenos de las ruedas para que el aspirador se mantenga seguro.

6.1 Primera puesta en servicio



Elija el saco para polvo apropiado en función del material aspirado (mineral, de madera, etc.) y de la aplicación (en seco/húmedo). → Capítulo «Indicaciones de uso»

1. Abra las dos pinzas de cierre.
2. Separe el cabezal de aspiración del depósito de suciedad.
3. Extraiga los accesorios del depósito de suciedad y del envoltorio.
4. Coloque un saco para polvo según se indica en las instrucciones.
5. Coloque el cabezal de aspiración en el depósito de suciedad y cierre las dos pinzas de cierre.
6. Asegúrese de que el cabezal de aspiración está montado correctamente y de que está bloqueado.
7. Conecte la manguera de aspiración.

6.2 Colocación del saco para polvo Premium



Los objetos punzantes podrían perforar el saco para polvo.
Asegúrese de que ningún objeto haya perforado el saco para polvo.

1. Extraiga el enchufe de red de la toma de corriente.
2. Abra las dos pinzas de cierre.
3. Separe el cabezal de aspiración del depósito de suciedad.
4. Coloque el saco para polvo Premium en el depósito de suciedad.
5. Asegúrese de que el adaptador esté correctamente encajado y de que el saco para polvo no sobresalga por encima del borde del depósito.
6. Coloque el cabezal de aspiración en el depósito de suciedad.
7. Cierre las dos pinzas de cierre.
8. Asegúrese de que el cabezal de aspiración está montado correctamente y de que está bloqueado.
9. Conecte la manguera de aspiración.

6.3 Cambio del saco para polvo (de plástico)

1. Extraiga el enchufe de red de la toma de corriente.
2. Abra las dos pinzas de cierre.
3. Separe el cabezal de aspiración del depósito de suciedad.
4. En caso necesario, extraiga el saco para polvo de plástico lleno.



5. Coloque un saco para polvo (de plástico) nuevo en el depósito de suciedad y ponga el saco para polvo alrededor del borde del depósito de suciedad.
 - ▶ Los orificios del saco para polvo deben quedar situados en el interior del depósito de suciedad.
 - ▶ Alinee el saco para polvo colocado con la línea negra del borde del depósito.
6. Coloque el cabezal de aspiración en el depósito de suciedad.
7. Cierre las dos pinzas de cierre.
8. Asegúrese de que el cabezal de aspiración está montado correctamente y de que está bloqueado.
9. Conecte la manguera de aspiración.

7 Manejo



ADVERTENCIA

Riesgo de lesiones. Si se daña el sistema de filtración pueden producirse fugas de polvo dañino para la salud.

- ▶ En caso de emergencia (p. ej., si se rompe el filtro), desconecte el aspirador, extraiga el enchufe de la toma de corriente y antes de volver a utilizar el aspirador, solicite a una persona especializada que lo compruebe.



PRECAUCIÓN

Riesgo de lesiones causadas por movimientos descontrolados. Si los frenos de las ruedas no están accionados, el aspirador puede moverse de forma descontrolada.

- ▶ Accione los frenos de las ruedas para que el aspirador se mantenga seguro.

7.1 Ajuste del diámetro de la manguera

1. Para absorber o aspirar polvo seco no inflamable con valores de exposición límite y virutas de madera, ajuste el diámetro de la manguera de aspiración en la posición del interruptor para el ajuste del diámetro de la manguera.
2. Cambie el ajuste del diámetro de la manguera y, con ello, la sensibilidad de la señal de aviso acústica pulsando repetidamente la tecla .

7.2 Funcionamiento sin uso de la toma de corriente del aspirador

1. Antes de conectar el enchufe, asegúrese de que el interruptor de la herramienta esté en «OFF».
2. Conecte el enchufe del aspirador a la toma de corriente.
3. Gire el interruptor de la herramienta hasta la posición «ON».

7.3 Funcionamiento con uso de la toma de corriente de la herramienta



La toma de corriente del aspirador sirve exclusivamente para la conexión directa de herramientas eléctricas al aspirador.

Al utilizar herramientas eléctricas conectadas a la toma de corriente del aspirador, deben observarse las indicaciones de seguridad de los manuales de instrucciones de dichas herramientas.

1. Desconecte el enchufe del aspirador de la toma de corriente.
2. Asegúrese de que la potencia absorbida máxima de la herramienta eléctrica que va a conectar sea inferior a la potencia máxima admisible de la toma de corriente del aspirador; véase el apartado «Datos técnicos» y la indicación impresa en la toma de corriente del aspirador.
3. Asegúrese de que la herramienta eléctrica esté apagada antes de conectar el enchufe de la herramienta eléctrica.
4. Inserte el enchufe de la herramienta eléctrica en la toma de corriente del aspirador.
5. Conecte el enchufe del aspirador a la toma de corriente.
6. Gire el interruptor de la herramienta hasta la posición «AUTO».
7. Conecte la herramienta eléctrica.



Tras desconectar la herramienta eléctrica, el aspirador seguirá funcionando unos instantes a fin de aspirar el polvo residual que se encuentra en la manguera de aspiración.



7.4 Aspiración de polvo seco

Antes de aspirar polvo seco y, en especial, polvo mineral, se debe comprobar siempre que en el depósito se encuentre el saco para polvo adecuado. De esta forma será muy sencillo proceder a limpiar y evacuar el material aspirado.

PRECAUCIÓN

Riesgo de lesiones debido a polvos peligrosos para la salud. Si no se utiliza un elemento de filtro se pueden producir fugas de material aspirado peligroso.

- ▶ Utilice el aspirador con el elemento filtrante insertado.
- ▶ Asegúrese de que el elemento de filtro esté seco y de que esté colocado el saco para polvo adecuado.

7.5 Aspiración de líquidos

PRECAUCIÓN

Riesgo de lesiones debido a polvos peligrosos para la salud. Si no se utiliza un elemento de filtro se pueden producir fugas de material aspirado peligroso.

- ▶ Utilice el aspirador con el elemento filtrante insertado.

1. Compruebe el control del nivel de llenado. → página 83
2. A ser posible, utilice un elemento de filtro distinto para la aplicación en húmedo.

Para obtener información sobre los filtros adecuados, consulte las indicaciones de uso de los accesorios → página 77.

3. Después de aspirar líquidos, abra las dos pinzas de cierre.
4. Levante el cabezal de aspiración del depósito de suciedad y colóquelo en una superficie de trabajo plana para que el elemento del filtro se seque.
5. Vacíe el depósito de suciedad y límpielo con una manguera de agua. Limpie los electrodos con un cepillo y retire los restos del elemento de filtro con la mano cuando esté seco.
6. Deje que el depósito de suciedad se seque.

7.6 Después de aspirar

1. Desconecte la herramienta eléctrica.
2. Gire el interruptor de la herramienta hasta la posición «OFF».
3. Desconecte el enchufe del aspirador de la toma de corriente.
4. Enrolle el cable de conexión y cuélguelo del gancho del cable.
5. Vacíe el depósito y limpie la herramienta con un paño húmedo.
6. Enrolle la manguera.
7. Guarde el aspirador en un lugar seco y protegido frente a posibles usos no autorizados.

7.7 Vaciado del depósito de suciedad con polvo seco

1. Extraiga el enchufe de red de la toma de corriente.
2. Abra las dos pinzas de cierre.
3. Levante el cabezal de aspiración del depósito de suciedad y colóquelo en una superficie de trabajo plana.
4. Vacíe el depósito de suciedad:

VC 20L-X
VC 40L-X

- ▶ Sujete por la cavidad de agarre e incline el depósito de suciedad para vaciarlo o extraiga el saco para polvo.



- ▶ **En aspiradores de clase M:** Extraiga el saco para polvo del depósito de suciedad.



Utilice el aspirador de clase H únicamente con saco para polvo.

5. A continuación, coloque el cabezal de aspiración en el depósito de suciedad y cierre las dos pinzas de cierre.

7.8 Vaciado del depósito de suciedad sin saco para polvo (con líquidos)

1. Extraiga el enchufe de red de la toma de corriente.
2. Levante el cabezal de aspiración del depósito de suciedad y colóquelo en una superficie de trabajo plana.
3. Abra las dos pinzas de cierre.
4. Sujete por la cavidad de agarre e incline el depósito de suciedad para vaciarlo.
5. Limpie el borde del depósito de suciedad con un paño.
6. Coloque el cabezal de aspiración en el depósito de suciedad y cierre las dos pinzas de cierre.

7.9 Utilice un interruptor de protección contra sobrecorriente



Solo en los mercados de Australia y Nueva Zelanda

El fusible protege la toma de los picos de corriente. Cuando salta el fusible, el interruptor de protección contra sobrecorriente se ilumina (en blanco) bajo la tapa transparente. Para que no vuelva a saltar el fusible, subsane la causa (p. ej., desconecte el dispositivo eléctrico de la toma de corriente).

- ▶ Para restablecer la alimentación de tensión al dispositivo eléctrico conectado, pulse el interruptor de protección contra sobrecorriente.

8 Cuidado y mantenimiento

8.1 Cuidado del aspirador



ADVERTENCIA

Peligro por corriente eléctrica. Las reparaciones indebidas en componentes eléctricos pueden producir lesiones graves debido a descarga eléctrica.

- ▶ Encargue la reparación de los componentes eléctricos únicamente a personal técnico cualificado.
- ▶ Mantenga el aspirador seco, limpio y sin restos de aceite o grasa, en especial las superficies de la empuñadura. No utilice ningún producto de limpieza que contenga silicona.
- ▶ No utilice nunca el aspirador si tiene obstruidas las rejillas de ventilación. Limpie las rejillas de ventilación cuidadosamente con un cepillo seco. Evite que penetren cuerpos extraños en el interior del aspirador.
- ▶ Limpie regularmente el exterior con un paño ligeramente humedecido. Para limpiar el aspirador, no utilice pulverizadores, aparatos de chorro de vapor ni agua corriente, puesto que podría verse afectada la seguridad eléctrica del aspirador.

En aspiradores de categoría L y M:

Durante el mantenimiento y la limpieza debe tratarse el aspirador de tal modo que no suponga ningún peligro para el personal de mantenimiento u otras personas.

- ▶ Utilice una ventilación filtrada.
- ▶ Utilice prendas protectoras.
- ▶ Limpie el área de mantenimiento para evitar la presencia de materiales peligrosos en el entorno.
- ▶ Antes de retirar el aspirador de una zona con materiales peligrosos, aspire la parte exterior del aspirador, límpielo o empaquételo. Con ello evitará la distribución del polvo peligroso depositado en la herramienta.
- ▶ En los trabajos de mantenimiento y reparación, empaquete en bolsas impermeables todas las partes contaminadas que no pueda limpiar de forma satisfactoria y recíclelas de acuerdo con la normativa vigente sobre eliminación de este tipo de productos.
- ▶ Al menos una vez al año, solicite al Servicio Técnico de **Hilti** o a una persona debidamente cualificada una comprobación técnica del aspirador, por ejemplo, de posibles desperfectos en el filtro, estanqueidad del aire del aspirador o funcionamiento de los dispositivos de control.



8.2 Limpieza del filtro



Para limpiar el elemento de filtro, no lo golpee contra objetos duros ni lo manipule con objetos duros o afilados. Esto reduce la vida útil del elemento de filtro.

No se debe limpiar el elemento de filtro con un limpiador de aire a presión. Esto podría resquebrajar el material del filtro.

El elemento de filtro es una pieza de desgaste.

- ▶ Sustituya el elemento de filtro al menos una vez al semestre.
- ▶ Si se realiza un uso intensivo, sustituya el elemento de filtro con mayor frecuencia.

8.3 Cambio del elemento de filtro 5

1. Extraiga el enchufe de red de la toma de corriente.
2. Abra el estribo de bloqueo para el cartucho del filtro.
3. Abra el cartucho del filtro.
4. Extraiga cuidadosamente el elemento de filtro sujetándolo por las cavidades de agarre del soporte.
5. Limpie la superficie de la junta con un paño.
6. Introduzca el nuevo elemento de filtro.
7. Cierre el cartucho del filtro plegando hacia delante el bloqueo de la tapa.
8. Cierre el estribo de bloqueo del cartucho del filtro.
9. Asegúrese de eliminar el polvo que se haya escapado del aspirador o del elemento de filtro debido a la sustitución del filtro.

8.4 Comprobación del control del nivel de llenado 6

1. Extraiga el enchufe de red de la toma de corriente.
2. Abra las dos pinzas de cierre.
3. Levante el cabezal de aspiración del depósito de suciedad y colóquelo en una superficie de trabajo plana.
4. Compruebe la suciedad de los contactos de desconexión (sondas de hilo) y, en caso necesario, límpielos con un cepillo.
5. Compruebe si hay suciedad en la junta del cabezal de aspiración y, en tal caso, elimínela con un paño.
6. Coloque el cabezal de aspiración en el depósito de suciedad.
7. Cierre las dos pinzas de cierre.
8. Asegúrese de que el cabezal de aspiración está montado correctamente y de que está bloqueado.

8.5 Comprobación después de las tareas de cuidado y mantenimiento

1. Después de los trabajos de cuidado y mantenimiento, compruebe que el aspirador esté bien montado y funcione sin fallos.
2. Realice una prueba de funcionamiento.

9 Transporte y almacenamiento

9.1 Transporte

El aspirador no debe transportarse con el depósito de suciedad lleno.

El aspirador no debe colgarse de una grúa.

- ▶ En caso necesario, retire del soporte el Power Conditioner o la herramienta suelta.
- ▶ Vacíe el aspirador antes de transportarlo a otra ubicación.
- ▶ No incline el aspirador y téngalo únicamente en posición vertical cuando haya aspirado líquidos.
- ▶ Junte los dos extremos de la manguera para transportarla con ayuda del adaptador cónico.



En aspiradores de clase M

ADVERTENCIA

Riesgo de lesiones debido a polvos peligrosos para la salud. A través de la pieza de empalme de entrada se pueden producir fugas de material aspirado peligroso.

- ▶ En los aspiradores de clase M, durante el transporte y cuando no se esté utilizando, cierre la pieza de empalme de entrada con el manguito de cierre.

9.2 Fijación del maletín

1. Asegúrese de que el aspirador esté bien parado y bloquee el freno de mano. Tire de la empuñadura de transporte completamente hacia fuera.
2. Coloque uno o más maletines en el aspirador.
 - ▶ El/los maletín/es no debe/n sobresalir por encima de la empuñadura de transporte.
 - ▶ Tenga en cuenta la carga adicional máxima.
3. Saque la correa de amarre del soporte y del maletín. Alargue la correa de amarre en caso necesario.
4. Coloque el gancho de la correa de amarre en la empuñadura de transporte y apriete la correa de amarre.

9.3 Almacenamiento

- ▶ Guarde el aspirador en un lugar seco y protegido frente a posibles usos no autorizados.

10 Ayuda en caso de averías

Si se producen averías que no estén incluidas en esta tabla o que no pueda solucionar usted, diríjase al Servicio Técnico de **Hilti**.

10.1 Avería del aspirador

Anomalía	Posible causa	Solución
<p>Se enciende el indicador de funcionamiento «Cambiar filtro».</p>	<p>El elemento de filtro está obstruido o es demasiado antiguo.</p>	<ul style="list-style-type: none"> ▶ Compruebe el nivel de llenado del depósito de suciedad. ▶ Pulse la tecla de control «Limpieza manual». → página 76 ▶ En caso necesario, sustituya el filtro. → página 83
	<p>No se ha colocado ningún elemento de filtro.</p>	<ul style="list-style-type: none"> ▶ Coloque un elemento de filtro apropiado. → página 83
<p>La herramienta no funciona o se desconecta poco después de arrancar.</p>	<p>Se ha desconectado el suministro de agua.</p>	<ul style="list-style-type: none"> ▶ Limpie las sondas y el entorno de las sondas con un cepillo.
<p>VC 20M-X VC 40M-X</p> <p>Señal de aviso acústica (rendimiento de aspiración reducido)</p>	<p>Saco para polvo lleno.</p>	<ul style="list-style-type: none"> ▶ Cambie el saco para polvo.
	<p>El elemento de filtro está muy sucio.</p>	<ul style="list-style-type: none"> ▶ Si la limpieza automática del filtro está desactivada, actívela y deje que el aspirador funcione durante 30 s.
	<p>La manguera de aspiración o el protector antipolvo de la herramienta eléctrica están obstruidos.</p>	<ul style="list-style-type: none"> ▶ Limpie la manguera de aspiración y el protector antipolvo.
	<p>El interruptor para el ajuste del diámetro de la manguera se encuentra en una posición incorrecta.</p>	<ul style="list-style-type: none"> ▶ Ajuste el diámetro de la manguera → página 80.





Anomalía	Posible causa	Solución
La herramienta expulsa polvo.	El elemento de filtro no está montado correctamente.	► Vuelva a montar el elemento de filtro. → página 83
	El elemento de filtro está dañado.	► Coloque un elemento de filtro nuevo. → página 83
La herramienta se enciende y se apaga de forma imprevista o el usuario recibe descargas estáticas.	El aislamiento electrostático no está garantizado; la herramienta no está conectada a una toma de corriente con conexión a tierra.	► Conecte la herramienta a una toma de corriente con conexión a tierra; utilice una manguera antiestática.
El motor no funciona.	Ha saltado el fusible de la toma de corriente de red.	► Active el fusible. ► En caso de que vuelva a saltar, investigue los motivos de la sobrecorriente.
	Depósito de suciedad lleno.	► Desconecte la herramienta y vacíe el depósito de suciedad.
	Ha saltado el fusible térmico del motor.	► Desconecte la herramienta y deje que se enfríe durante unos 5 min. ► Si el motor no arranca, lleve la herramienta al Servicio de Atención al Cliente de Hilti .
	El fusible térmico del motor desconecta el motor repetidamente.	► Limpie las rejillas de ventilación cuidadosamente con un cepillo seco.
El motor no funciona en modo automático.	La herramienta está defectuosa o no se ha enchufado correctamente.	► Compruebe el correcto funcionamiento de la herramienta conectada o conecte bien el enchufe de red.
La limpieza automática del elemento de filtro no funciona.	La manguera de aspiración no está conectada.	► Conecte la manguera de aspiración.

10.2 Avería del dispositivo del sistema

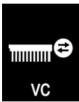
Si la aspiradora se utiliza en un sistema inalámbrico, los dispositivos del sistema conectados pueden mostrar los siguientes mensajes en sus pantallas.

Anomalía	Posible causa	Solución
 <p>Se enciende el indicador de funcionamiento Error desconocido.</p>	El dispositivo del sistema conectado ha recibido un código de error desconocido del aspirador.	► Compruebe si el aspirador presenta averías.
 <p>Se enciende el indicador de funcionamiento «Cambiar filtro».</p>	El elemento de filtro está obstruido o es demasiado antiguo.	► Compruebe el nivel de llenado del depósito de suciedad. ► Pulse la tecla de control «Limpieza manual» . → página 76 ► En caso necesario, sustituya el filtro. → página 83
	No se ha colocado ningún elemento de filtro.	► Coloque un elemento de filtro apropiado. → página 83



Anomalía	Posible causa	Solución
 El indicador de funcionamiento del suministro de agua está encendido.	Se ha desconectado el suministro de agua.	▶ Limpie las sondas y el entorno de las sondas con un cepillo.
 El indicador de funcionamiento del rendimiento de aspiración reducido está encendido.	Saco para polvo lleno.	▶ Cambie el saco para polvo.
	El elemento de filtro está muy sucio.	▶ Si la limpieza automática del filtro está desactivada, actívela y deje que el aspirador funcione durante 30 s.
	La manguera de aspiración o el protector antipolvo de la herramienta eléctrica están obstruidos.	▶ Limpie la manguera de aspiración y el protector antipolvo.
	El interruptor para el ajuste del diámetro de la manguera se encuentra en una posición incorrecta.	▶ Ajuste el diámetro de la manguera → página 80.

11 Reciclaje

 Los productos **Hilti** están fabricados en su mayor parte con materiales reutilizables. La condición para dicha reutilización es una separación adecuada de los materiales. En muchos países, **Hilti** recoge las herramientas usadas para su recuperación. Pregunte en el Servicio de Atención al Cliente de **Hilti** o a su asesor de ventas.

De acuerdo con la directiva europea sobre residuos de aparatos eléctricos y electrónicos, así como su transposición a la legislación nacional, las herramientas eléctricas usadas se someterán a una recogida selectiva y a una reutilización respetuosa con el medio ambiente.



- ▶ No deseche las herramientas eléctricas junto con los desperdicios domésticos.

Lodo de perforación

El vertido de lodo de perforación sin un tratamiento previo adecuado en el agua o en un sistema canalizado puede resultar perjudicial para el medio ambiente.

- ▶ Consulte a las autoridades locales para informarse sobre la normativa actual vigente.

Recomendamos el siguiente procedimiento previo:

- ▶ Acumule el lodo de perforación (por ejemplo, con el aspirador de líquidos).
- ▶ Deje que el lodo de perforación se sedimente y evacue la parte sólida en un lugar de depósito de escombros (los agentes de floculación pueden acelerar el proceso de separación).
- ▶ Se deberá neutralizar el agua antes de conducir el agua restante (valor $\text{pH} > 7$, básico) en la canalización. Para ello, añada agente neutralizador ácido o diluya con mucha agua.

Polvo de perforación

- ▶ Elimine el polvo de perforación recogido de acuerdo con las normativas legales nacionales vigentes.

12 Garantía del fabricante

- ▶ Si tiene alguna consulta acerca de las condiciones de la garantía, póngase en contacto con su sucursal local de **Hilti**.



Manual de instruções original

1 Indicações sobre a documentação

1.1 Sobre esta documentação

- Antes da colocação em funcionamento, leia esta documentação. Esta é a condição para um trabalho seguro e um manuseamento sem problemas.
- Tenha em atenção as instruções de segurança e as advertências nesta documentação e no produto.
- Guarde o manual de instruções sempre junto do produto e entregue-o a outras pessoas apenas juntamente com este manual.

1.2 Explicação dos símbolos

1.2.1 Advertências

As advertências alertam para perigos durante a utilização do produto. São utilizadas as seguintes palavras de aviso:

PERIGO

PERIGO !

- ▶ Indica perigo iminente que pode originar acidentes pessoais graves ou até mesmo fatais.

AVISO

AVISO !

- ▶ Indica um possível perigo que pode causar graves ferimentos pessoais, até mesmo fatais.





CUIDADO

CUIDADO !

- ▶ Indica uma situação potencialmente perigosa que pode originar ferimentos corporais ou danos materiais.





1.2.2 Símbolos na documentação

Na nossa documentação, são utilizados os seguintes símbolos:

	Leia o manual de instruções antes da utilização
	Cuidado
	Instruções de utilização e outras informações úteis
	Manuseamento com materiais recicláveis
	Não deitar as ferramentas eléctricas e baterias no lixo doméstico

1.2.3 Símbolos nas figuras

Nas nossas figuras, são utilizados os seguintes símbolos:

	Estes números referem-se à respectiva imagem no início deste Manual
	A numeração reproduz uma sequência dos passos de trabalho na imagem e pode divergir dos passos de trabalho no texto
	Na figura Vista geral são utilizados números de posição que fazem referência aos números da legenda na secção Vista geral do produto
	Este símbolo pretende despertar a sua atenção durante o manuseamento do produto.



1.3 Símbolos dependentes do produto

1.3.1 Símbolos no produto

No produto, podem usar-se os seguintes símbolos:

	O aparelho suporta a tecnologia NFC que é compatível com plataformas iOS e Android.
	Se existente no produto, isso significa que o produto foi certificado por este organismo de certificação para o mercado americano e canadiano de acordo com as normas em vigor.

1.3.2 Sinais de proibição

No produto são utilizados os seguintes sinais de proibição:

	É proibido o transporte por grua
--	----------------------------------

1.4 Autocolantes especiais no produto

AVISO: Este aspirador contém pós perigosos para a saúde. O esvaziamento e manutenção, inclusive eliminação do saco colector do pó, só podem ser efectuados por pessoal qualificado e que esteja a usar um equipamento de protecção pessoal adequado. Opere o aspirador apenas se o sistema de filtragem estiver completo e a funcionar em perfeitas condições.

Um dos seguintes autocolantes de aviso encontra-se no aspirador:

VC 20L-X
VC 40L-X

Autocolante de aviso nos aspiradores L:



Preste atenção para que o autocolante de aviso esteja bem visível.

VC 20M-X
VC 40M-X

Autocolante de aviso nos aspiradores L:



Preste atenção para que o autocolante de aviso esteja bem visível.

1.5 Dados informativos sobre o produto

Os produtos **Hilti** foram concebidos para uso profissional e só devem ser utilizados, mantidos e reparados por pessoal autorizado e devidamente credenciado. Este pessoal deverá estar informado, em particular, sobre os potenciais perigos. O produto e seu equipamento auxiliar podem representar perigo se usados incorrectamente por pessoas não qualificadas ou se usados para fins diferentes daqueles para os quais foram concebidos.

A designação e o número de série são indicados na placa de características.



- ▶ Registe o número de série na tabela seguinte. Precisa dos dados do produto para colocar questões ao nosso representante ou posto de serviço de atendimento aos clientes.

Dados do produto

Aspirador a húmido e a seco	VC 20M-X VC 20L-X VC 40M-X VC 40L-X
Geração	01
N.º de série	

1.6 Declaração de conformidade

Declaramos sob nossa exclusiva responsabilidade que o produto aqui descrito está em conformidade com as directivas e normas em vigor. Na parte final desta documentação encontra uma reprodução da declaração de conformidade.

As documentações técnicas estão aqui guardadas:

Hilti Entwicklungsgesellschaft mbH | Zulassung Geräte | Hiltistraße 6 | 86916 Kaufering, DE

2 Segurança

2.1 Normas gerais de segurança

Além das indicações de segurança mencionadas em cada capítulo deste manual de instruções, deve observar sempre os pontos a seguir indicados.

- ▶ **Leia todas as indicações!** A inobservância das seguintes indicações pode resultar em choque eléctrico, incêndio e/ou ferimentos pessoais.
- ▶ **Em caso de utilização do aparelho em conjunto com uma ferramenta eléctrica, leia previamente o manual de instruções da ferramenta eléctrica e tenha todas as indicações em atenção.**
- ▶ **Não é permitida a modificação ou manipulação do aparelho.**
- ▶ **Utilize o aparelho correcto. Não utilize o aparelho para fins para os quais não foi concebido, e apenas se estiver completamente operacional.**
- ▶ **Antes da realização de trabalhos com o aparelho, informe-se sobre o seu manuseamento, os perigos eventualmente decorrentes do material e a eliminação do material aspirado.**
- ▶ **Considere as influências ambientais. Não utilize o aparelho onde exista risco de incêndio ou de explosão.**
- ▶ **O aparelho só pode ser utilizado por pessoas que estão familiarizados com o mesmo, instruídas quanto à utilização segura do mesmo e perceberem os perigos daí resultantes. O aparelho não foi concebido para ser utilizado por crianças. As crianças devem ser vigiadas para assegurar que não brincam com o aparelho.**
- ▶ **Guarde os aparelhos não utilizados num local seguro. Aparelhos que não estejam a ser utilizados, devem ser guardados num local seco, alto ou fechado, fora do alcance das crianças.**

2.2 Segurança física

- ▶ **Esteja atento ao que está a fazer e tenha prudência ao trabalhar com o produto. Não utilize o aspirador se estiver cansado ou sob influência de drogas, álcool ou medicamentos.** Um momento de falta de atenção na utilização do aparelho pode originar ferimentos graves.
- ▶ **O utilizador e restantes pessoas que se encontrem na proximidade do aparelho devem usar óculos de protecção, capacete de segurança, protecção auricular, luvas de protecção e máscara de protecção respiratória durante a utilização e manutenção do aparelho.**
- ▶ **Certifique-se de que o aspirador não se pode deslocar ou cair.**
- ▶ **Accione os travões das rodas para um posicionamento seguro do aspirador.** Com os travões das rodas desbloqueados, o aspirador pode entrar em movimentos descontrolados.
- ▶ **Respeite as directivas para a prevenção de acidentes que vigoram no país de utilização.**
- ▶ **Se poderem ser montados sistemas de aspiração e de recolha de pó, assegure-se de que estes estão ligados e são utilizados correctamente.** A utilização de um sistema de aspiração de pó pode reduzir os perigos relacionados com a exposição ao mesmo.



2.3 Utilização e manutenção do aparelho

- ▶ **Nunca deixe a ferramenta abandonada (sem qualquer supervisão).**
- ▶ **Não desactive a limpeza do filtro durante a aspiração de pó nocivos, nomeadamente, na utilização com ferramentas eléctricas geradoras de pó.**
- ▶ **Proteja o aparelho contra congelação.**
- ▶ **Limpe o dispositivo de regulação do nível da água periodicamente com uma escova segundo as instruções e examine-o quanto a indícios de danos.**
- ▶ **Ao colocar a cabeça de aspiração, certifique-se de que não se magoa e não danifica o cabo de rede.** Existe risco de ferimentos e danos.
- ▶ **Verifique a ferramenta e os acessórios quanto a eventuais danos.** Todos os dispositivos de segurança ou quaisquer elementos ligeiramente danificados deverão ser verificados quanto ao seu correcto funcionamento antes da utilização. **Certifique-se de que todas as peças móveis estão perfeitamente operacionais, sem encravar e sem avarias.** Todas as peças devem estar correctamente encaixadas e preencher todos os requisitos de segurança.
- ▶ **A sua ferramenta eléctrica só deve ser reparada por pessoal qualificado e só devem ser utilizadas peças sobresselentes originais.** Isto assegurará que a segurança da ferramenta se mantenha.
- ▶ **Quando não estiver a utilizar o aparelho (durante os intervalos de trabalho), antes da conservação e manutenção e antes de substituir acessórios ou o filtro, retire a ficha de rede da tomada.** Esta medida preventiva evita o accionamento accidental do aparelho.
- ▶ **Nunca transporte o aparelho puxando pelo cabo de rede.** Não passe com o aspirador por cima do cabo de rede.
- ▶ **Não transporte o aparelho por meio de grua.**

VC 20M-X

VC 40M-X

Adicionalmente nos aspiradores M

- ▶ **Antes do transporte ou de um período de interrupção de utilização do aparelho, feche o bocal da mangueira com a luva de fecho.**

2.4 Segurança eléctrica

- ▶ **A ficha de ligação do aparelho deve ajustar-se à tomada. A ficha não deve ser modificada de modo algum.** Não utilize quaisquer fichas de adaptação com aparelhos com ligação à terra. Fichas originais (não modificadas) e tomadas adequadas reduzem o risco de choque eléctrico.
- ▶ **Ligue a ficha de rede a uma tomada adequada com ligação à terra, correctamente instalada e em conformidade com todas as disposições locais.** Se estiver com dúvidas sobre se a tomada está protegida com fio terra, mande verificá-la por um electricista especializado qualificado.
- ▶ **Evite o contacto do corpo com superfícies ligadas à terra, como, por exemplo, canos, radiadores, fogões e frigoríficos.** Existe um risco elevado de choque eléctrico se o corpo estiver com ligação à terra.
- ▶ **O aparelho não deve ser exposto a chuva nem humidade.** A infiltração de água no aparelho eléctrico aumenta o risco de choques eléctricos.
- ▶ **Certifique-se de que o cabo de rede não está mergulhado numa poça.**
- ▶ **Verifique o cabo de ligação do aparelho regularmente e se estiver danificado, mande-o substituir num Posto de Serviço de Atendimento aos Clientes Hilti.** Verifique as extensões de cabo regularmente. Se estiverem danificadas, deverão ser substituídas.
- ▶ **Se danificar o cabo de ligação à rede e/ou a extensão enquanto trabalha, não lhes toque.** Retire a ficha de rede da tomada. Cabos de ligação à rede e extensões danificados representam um risco de choque eléctrico.
- ▶ **O cabo de ligação à rede deve apenas ser substituído pelo tipo estabelecido no manual de instruções.**
- ▶ **Não use o cabo para transportar, arrastar ou desligar o aparelho da tomada.** Mantenha o cabo afastado de calor, óleo, arestas vivas ou partes em movimento do aparelho. Cabos danificados ou emaranhados aumentam o risco de choque eléctrico.
- ▶ **Quando operar um aparelho eléctrico ao ar livre, utilize apenas cabos de extensão próprios para utilização no exterior.** A utilização de cabos de extensão próprios para exterior reduz o risco de choque eléctrico.
- ▶ **Em caso de falha eléctrica desligue o aparelho e retire a ficha de rede.**
- ▶ **Utilize a tomada embutida no aparelho apenas para os fins estabelecidos no manual de instruções.**
- ▶ **Nunca utilize o carregador se este estiver sujo ou molhado.** Humidade ou sujidade na superfície da ferramenta dificultam o seu manuseio e, sob condições desfavoráveis, podem causar choques eléctricos.



Por conseguinte, se trabalha materiais condutores com frequência, recomendamos que mande verificar periodicamente a sua ferramenta por um Centro de Assistência Técnica Hilti.

2.5 Local de trabalho

- ▶ **Assegure-se de que o local está bem iluminado.**
- ▶ **Assegure-se de que o local de trabalho está bem ventilado.** Áreas de trabalho mal ventiladas podem suscitar problemas de saúde devido à inalação de pó.
- ▶ **Mantenha o seu local de trabalho arrumado. Mantenha o local de trabalho livre de quaisquer objectos que possam provocar ferimentos.** O desleixo no local de trabalho pode causar acidentes.
- ▶ **Não opere com o aparelho em ambientes explosivos ou na proximidade de líquidos ou gases inflamáveis.** Ferramentas eléctricas produzem faíscas que podem provocar a ignição de pó e vapores.

2.6 Material aspirado

- ▶ **Pós perigosos para a saúde, cuja classe de pó é superior à classe de pó do aspirador, não podem ser aspirados.** Pós inflamáveis e/ou explosivos (p. ex., pó de magnésio ou de alumínio) não podem ser aspirados. Materiais, com uma temperatura superior a 60 °C (140 °F), não podem ser aspirados (p. ex., cigarros acesos, cinza quente).
- ▶ **Não podem ser aspirados líquidos inflamáveis, explosivos ou cáusticos** (líquidos de refrigeração e lubrificantes, gasolina, solventes, ácidos (pH < 5), lixívia (pH > 12,5), etc.).
- ▶ **Em caso de saída de espuma ou líquidos, desligar imediatamente o aspirador.**
- ▶ **Use luvas de protecção ao aspirar materiais quentes até, no máximo, 60 °C (140 °F).**
- ▶ **Use vestuário de protecção e evite o contacto com a pele ao trabalhar com lama mineral resultante de perfuração (pH > 9, cáustico).**
- ▶ **Evite o contacto com líquidos alcalinos ou ácidos.** No caso de contacto accidental, enxagúe imediatamente com água. Em caso de contacto do líquido com os olhos, lave-os abundantemente com água e procure auxílio médico.

VC 20L-X
VC 40L-X

Adicionalmente nos aspiradores L

- ▶ O aspirador da classe de pós L adequa-se para a aspiração/sucção de pós secos, não inflamáveis, aparas de madeira e pós nocivos com valores limite de exposição > 1 mg/m³. **O aspirador deve ser equipado com filtros adequados, consoante a nocividade dos pós a aspirar/sugar.**

VC 20M-X
VC 40M-X

Adicionalmente nos aspiradores M

- ▶ O aspirador da classe de pós M adequa-se para a aspiração/sucção de pós secos, não inflamáveis, aparas de madeira e pós nocivos com valores limite de exposição $\geq 0,1$ mg/m³. **O aspirador deve ser equipado com filtros adequados, consoante a nocividade dos pós a aspirar/sugar.**



3 Descrição

3.1 Vista geral do produto 1

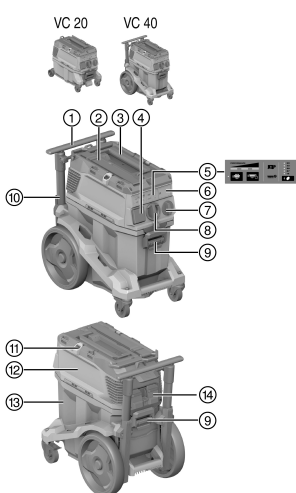

- ① Pega de transporte (extraível)
- ② Fita de amarrar para mala **Hilti**
- ③ Punho
- ④ Tomada embutida no aparelho
- ⑤ Campo indicador e painel de controlo
- ⑥ Tampa cega para módulo sem fio (opcional)
- ⑦ Interruptor do aparelho
- ⑧ Bocal da mangueira (mangueira de aspiração)
- ⑨ Bloqueio do contentor (2x)
- ⑩ Cabo de alimentação
- ⑪ Gancho de fixação (2x) com elástico
- ⑫ Cabeça de aspiração
- ⑬ Contentor
- ⑭ Suporte do filtro com estribo de retenção

3.2 Utilização correcta

Os produtos aqui descritos são aspiradores industriais para o uso industrial. Adequam-se para aplicações a seco e a húmido.

Não é permitido aspirar pessoas e animais com este produto. O aparelho não pode ser utilizado mergulhado.

- ▶ Antes da realização de trabalhos com o produto, informe-se sobre o manuseamento, os perigos decorrentes do material e a eliminação segura do material.
- ▶ Não utilize o produto para serviços contínuos permanentes, em linhas automáticas ou semiautomáticas.
- ▶ Utilize apenas acessórios e ferramentas originais da **Hilti**, de forma a evitar ferimentos.
- ▶ Utilize uma mangueira de aspiração antiestática de modo a evitar efeitos electrostáticos.
- ▶ Não aspire objectos que possam provocar ferimentos através do saco colector do pó (p. ex., materiais pontiagudos ou com arestas vivas).
- ▶ Não utilize o produto em substituição de uma escada.
- ▶ Respeite as directivas para a prevenção de acidentes que vigoram no país de utilização.

Aplicações permitidas:

- Ao remover o pó é necessário garantir uma taxa de ventilação L suficiente na sala, se o ar que sai do aparelho for reconduzido para a sala.
Observe as regulamentações nacionais!

- ▶ Aspiração de grandes quantidades de pó em trabalhos com brocas diamantadas cortadoras, martelos perfuradores e coroas de perfuração a seco da **Hilti**.
- ▶ Aspiração de lama mineral em trabalhos com coroas diamantadas de perfuração **Hilti** ou serras diamantadas **Hilti** e material de aspiração líquido até uma temperatura de, no máximo, 60 °C (140 °F).
- ▶ Aspiração de óleo e meios líquidos até uma temperatura de, no máximo, 60 °C (140 °F).
- ▶ Limpeza a húmido e a seco de paredes e pavimentos.



VC 20M-X
VC 40M-X

Adicionalmente nos aspiradores M

- ▶ Aspiração de pós secos, não inflamáveis, líquidos e aparas de madeira e pós nocivos com valores limite de exposição $\geq 0,1 \text{ mg/m}^3$ (classe de pós M).
- ▶ As máquinas dimensionadas para recolher poeira mineral contendo quartzo devem, no mínimo, corresponder à classe de pós M.

VC 20L-X
VC 40L-X

Adicionalmente nos aspiradores L

- ▶ Aspiração de pós secos, não inflamáveis, líquidos e aparas de madeira e pós nocivos com valores limite de exposição $> 1 \text{ mg/m}^3$ (classe de pós L).

3.3 Possível uso incorrecto

- ▶ O aspirador não pode ser utilizado para aspirar amianto.
- ▶ Não deve utilizar o aspirador em posição horizontal.
- ▶ O aspirador não pode ser utilizado para aspirar substâncias explosivas, substâncias incandescentes, ardentes ou inflamáveis e pós agressivos (p. ex., pó de magnésio ou de alumínio) (Excepção: aparas de madeira).
- ▶ O aspirador não pode ser utilizado para aspirar líquidos inflamáveis (p. ex., gasolina, solventes, ácidos, líquidos de refrigeração e lubrificantes).

3.4 Indicações no produto

Indicação	Descrição
	Indicador de manutenção Substituir filtro Se o LED acende, o filtro encontra-se bloqueado. 1. Verifique o nível de enchimento do contentor 2. Pressione a tecla de comando Limpeza manual do filtro . 3. Verifique o filtro e substitua-o se for necessário.
	Controlo do nível de enchimento Se o LED acende, a função de desligar automático no funcionamento a húmido está activa. Esvazie o contentor e limpe as sondas.
	Indicador de potência A indicação fornece informação sobre o estado actual do filtro. Em caso de potência de sucção máxima acendem todos os 3 LEDs.

3.5 Teclas de comando no produto

Tecla de comando	Descrição
	Limpeza manual do filtro Pressione esta tecla para realizar uma limpeza manual do filtro.
	Limpeza automática do filtro Se o LED acender, está activa a limpeza automática do filtro. Desactive a limpeza automática do filtro, pressionando a tecla. O LED apaga-se.



Tecla de comando	Descrição
	<p>Ajuste do diâmetro da mangueira (apenas para a classe M)</p> <p>Pressione a tecla para ajustar o diâmetro da mangueira actualmente utilizada.</p> <p>O valor a ajustar depende do aparelho ligado e do seu diâmetro de aspiração e deve, se necessário, ser adaptado.</p>

3.6 Incluído no fornecimento

Aspirador a húmido / a seco inclusive elemento filtrante, mangueira de aspiração completa com luva giratória (do lado do aspirador) e luva do aparelho, saco colector do pó (plástico) PE, manual de instruções

Poderá encontrar outros produtos de sistema aprovados para o seu produto na sua **Hilti Store** ou em: www.hilti.group

3.7 Sinal acústico de aviso

VC 20M-X
VC 40M-X

Os aspiradores M estão equipados com um sinal acústico de aviso. Por razões de segurança, este soa quando a velocidade do ar na mangueira de aspiração desce abaixo de 20 m/s.

Para que o sinal de aviso seja correctamente activado, é necessário ajustar o diâmetro da mangueira de aspiração utilizada no ajuste do diâmetro da mangueira.

3.8 Limpeza do filtro

A limpeza do filtro só funciona com a mangueira de aspiração ligada.

O aspirador dispõe de uma limpeza manual e automática do filtro para retirar o máximo possível do pó aderente ao elemento filtrante.

A limpeza do filtro automática pode ser desligada e novamente ligada se premir a tecla "Limpeza automática do filtro".

Estado	Significado
LED acende.	Limpeza do filtro está activada.
LED não acende.	Limpeza do filtro está desactivada.

A cada arranque do aspirador, a limpeza do filtro é automaticamente activada.

O elemento filtrante é limpo automaticamente graças a uma golpada de ar (ruído de batimento).

Para permitir uma potência de sucção continuamente elevada, a limpeza do filtro deve estar activa em aplicações do sistema (sobretudo ao lixar, cortar e abrir roços) ou ao aspirar quantidades maiores de pó.

Independentemente da limpeza do filtro automática, o filtro pode ser limpo em qualquer altura pressionando a tecla "Limpeza manual do filtro".

Limpeza a fundo: Consegue o desempenho máximo na limpeza do filtro tapando a mangueira e premindo em simultâneo a tecla "Limpeza manual do filtro".



3.9 Instruções

VC 20M-X
VC 40M-X

- Utilize o aspirador M apenas com saco colector do pó.
Classe M para aspirar pós com valores limite de exposição $\geq 0,1$ mg/m³.

Acessórios e tipos de aplicação

Número do material	Acessórios	Tipo de aplicação
2261451	Saco colector do pó (de plástico) PE VC 20, VC 150-6	aplicações minerais, a húmido e a seco
2262095	Saco colector do pó (de plástico) PE VC 40, VC 150-10	aplicações minerais, a húmido e a seco
2261258	Saco colector do pó Premium VC 20, VC 150-6	Aplicações em madeira e aplicações minerais (betão), a seco
2262130	Saco colector do pó Premium VC 40, VC 150-10	Aplicações em madeira e aplicações minerais (betão), a seco
2261453	Filtro PTFE VC 20/40/150	universal, a húmido e a seco
2261257	Filtro VC 20/40/150 universal	universal, a húmido e a seco
2278640	Filtro DRY VC 20/40/150 universal	a seco
2261452	Filtro HEPA VC 20/40/150	a húmido e a seco
203867	Mangueira de aspiração 36x4,65M AS	a húmido e a seco

4 Características técnicas

4.1 Características do produto

- Em caso de alimentação por um gerador ou transformador, a respectiva potência de saída mínima deverá corresponder ao dobro da potência nominal indicada na placa de características do aparelho. A tensão de serviço do transformador ou gerador deverá encontrar-se sempre entre +5% e -15% da tensão nominal do produto.

	VC 20-X	VC 40-X
Peso	11 kg	14,4 kg
Dimensões (C x L x A)	530 mm x 290 mm x 415 mm	560 mm x 365 mm x 590 mm
Máx. carga adicional	25 kg	25 kg
Volume do contentor	15 ℓ	30 ℓ
Volume útil de pó	15 kg	34 kg
Volume útil de água	9 ℓ	22,8 ℓ
Temperatura do ar	-10 °C ... 40 °C	-10 °C ... 40 °C
Limpeza automática do filtro	controlada por sensor	controlada por sensor
Frequência da rede	50 Hz ... 60 Hz	50 Hz ... 60 Hz
Classe de protecção	I	I
Tipo de protecção	IP X4	IP X4



4.2 Tensão nominal

	100 V	110 V	110 V (GB 16 A)	110 V (GB 32 A)
Potência nominal	1 200 W	1 100 W	1 100 W	1 100 W
Potência de ligação da tomada embutida no aparelho para ferramenta eléctrica	•/•	•/•	650 W	1 600 W
Ligação à rede (tipo)	CNS HVCTF 300 3x2 mm ²	CNS HVCTF 300 3x2 mm ²	H07 RNF 3G 1,5 mm ²	HARSJT 3x12 (2,5) AWG

	220 - 240 V	220 - 240 V (CH)	220 - 240 V (GB)	240 V (NZ)
Potência nominal	1 200 W	1 200 W	1 200 W	1 200 W
Potência de ligação da tomada embutida no aparelho para ferramenta eléctrica	2 400 W	1 100 W	1 800 W	1 200 W
Ligação à rede (tipo)	H07 RNF 3G 1,5 mm ²	H07 RNF 3G 1,5 mm ²	H07 RNF 3G 1,5 mm ²	H07 RNF 3G 1,5 mm ²

4.3 Fluxo volumétrico máximo e vácuo máximo

	100 V	110 V	220 - 240 V	220 - 240 V (CH)	240 V (NZ)
Fluxo volumétrico máximo (turbina)	71 ℓ/s	71 ℓ/s	74 ℓ/s	74 ℓ/s	74 ℓ/s
Fluxo volumétrico máximo na extremidade da mangueira	177,1 m ³ /h (49,2 ℓ/s)	177,1 m ³ /h (49,2 ℓ/s)	183 m ³ /h (50,6 ℓ/s)	183 m ³ /h (50,6 ℓ/s)	183 m ³ /h (50,6 ℓ/s)
Vácuo máx.	22,3 kPa	22,3 kPa	24,25 kPa	24,25 kPa	24,25 kPa

4.4 Informação sobre ruído e vibração, medidos conforme a norma EN 60335

As seguintes indicações aplicam-se a todos os aspiradores industriais VC 20 e VC 40.

Nível de pressão sonora (L_{pA})	69 dB(A)
Incerteza para nível de pressão da emissão sonora (K_{pA})	2,5 dB(A)
Valor da emissão de vibração	< 2,5 m/s ²

5 Utilização de extensões de cabo

AVISO

Perigo devido a cabo danificado! Se danificar o cabo enquanto trabalha, não lhe toque e desligue o aparelho imediatamente. Retire a ficha de rede da tomada.

- ▶ Verifique o cabo eléctrico regularmente. Se danificado, deve ser imediatamente substituído por um especialista.
-
- Utilize apenas cabos de extensão aprovados para o tipo de aplicação em causa e com a secção transversal adequada. A inobservância desta recomendação pode resultar numa perda de potência da ferramenta e no sobreaquecimento do cabo.
 - Examine o cabo periodicamente em relação a eventuais danos.
 - Substitua os cabos de extensão danificados.
 - Em trabalhos de exterior, utilize apenas extensões com secção apropriada e correspondentemente indicadas.



6 Colocação em funcionamento

PERIGO

Perigo devido a corrente eléctrica. Se o aspirador não estiver devidamente ligado, a consequência podem ser a morte ou ferimentos graves.

- ▶ Ligue o aspirador apenas a uma fonte de energia com a devida ligação à terra.

CUIDADO

Risco de ferimentos devido a movimentos descontrolados! Com os travões das rodas desbloqueados, o aspirador pode entrar em movimentos descontrolados.

- ▶ Accione os travões das rodas para um posicionamento seguro do aspirador.

6.1 Antes de iniciar a utilização



Selecione o saco colector do pó adequado com base no material aspirado (mineral, madeira) e na aplicação (a húmido/seco). → Capítulo "Instruções de utilização"

1. Abra os dois linguetes de segurança.
2. Levante a cabeça de aspiração, separando-a do contentor.
3. Retire os acessórios do interior do contentor e da embalagem.
4. Aplique um saco colector do pó de acordo com as instruções.
5. Coloque a cabeça de aspiração no contentor e feche os dois linguetes de segurança.
6. Certifique-se de que a cabeça de aspiração está correctamente montada e travada.
7. Ligue a mangueira de aspiração.

6.2 Inserir saco colector do pó Premium



Objectos pontiagudos poderiam perfurar o saco colector do pó.
Certifique-se de nenhum objecto perfurou o saco colector do pó.

1. Retire a ficha de rede da tomada.
2. Abra os 2 linguetes de segurança.
3. Levante a cabeça de aspiração, separando-a do contentor.
4. Coloque o saco colector do pó Premium no contentor.
5. Certifique-se de que o adaptador engata correctamente e o saco colector do pó não sobressai do bordo do contentor.
6. Coloque a cabeça de aspiração por cima do contentor.
7. Feche os 2 linguetes de segurança.
8. Certifique-se de que a cabeça de aspiração está correctamente montada e travada.
9. Ligue a mangueira de aspiração.

6.3 Substituir o saco colector do pó (plástico)

1. Retire a ficha de rede da tomada.
2. Abra os 2 linguetes de segurança.
3. Levante a cabeça de aspiração, separando-a do contentor.
4. Se necessário, retire o saco colector do pó de plástico cheio.
5. Coloque um novo saco colector do pó (plástico) no contentor e vire o saco colector do pó sobre o bordo do contentor.
 - ▶ Os orifícios do saco colector do pó devem situar-se no interior do contentor.
 - ▶ Alinhe o saco colector do pó com ajuda da linha preta no bordo do contentor.
6. Coloque a cabeça de aspiração por cima do contentor.
7. Feche os 2 linguetes de segurança.
8. Certifique-se de que a cabeça de aspiração está correctamente montada e travada.
9. Ligue a mangueira de aspiração.



7 Utilização

AVISO

Risco de ferimentos. Danos no sistema de filtragem podem originar a saída de pó nocivo para a saúde.

- ▶ Em caso de emergência (p. ex., em caso de ruptura do filtro) desligue o aspirador, retire a ficha de rede da tomada e mande verificar o aspirador por pessoal qualificado antes de o voltar a utilizar.

CUIDADO

Risco de ferimentos devido a movimentos descontrolados! Com os travões das rodas desbloqueados, o aspirador pode entrar em movimentos descontrolados.

- ▶ Accione os travões das rodas para um posicionamento seguro do aspirador.

7.1 Ajustar diâmetro da mangueira

1. Para aspirar/sugar aparas de madeira e pós secos não inflamáveis com valores limite de exposição, ajuste o diâmetro da mangueira através da posição do interruptor para o ajuste do diâmetro da mangueira.
2. Altere o ajuste do diâmetro da mangueira e, com isso, o limiar para o sinal acústico de aviso, premindo repetidamente a tecla .

7.2 Trabalhar sem o aparelho utilizando a tomada embutida no aparelho

1. Antes de ligar a ficha de rede, certifique-se de que o interruptor do aparelho está na posição "OFF".
2. Ligue a ficha de rede do aspirador à tomada.
3. Coloque o interruptor do aparelho na posição "ON".

7.3 Trabalhar com o aparelho utilizando a tomada embutida no aparelho

 A tomada embutida no aparelho destina-se apenas à ligação directa de ferramentas eléctricas ao aspirador.

Leia o manual de instruções relativo à ferramenta eléctrica que vai ligar ao aspirador e as respectivas normas de segurança.

1. Desligue o aspirador da corrente eléctrica.
2. Verifique se a potência máxima da ferramenta eléctrica que pretende ligar ao aspirador é inferior à potência máxima permitida pela potência da tomada embutida no aparelho, consultar o capítulo "Características técnicas" e gravação na tomada embutida no aparelho.
3. Antes de ligar a ferramenta eléctrica à corrente eléctrica, certifique-se de que esta está desligada.
4. Ligue a ficha de rede da ferramenta eléctrica à tomada embutida no aparelho.
5. Ligue a ficha de rede do aspirador à tomada.
6. Coloque o interruptor do aparelho na posição "Auto".
7. Ligue a ferramenta eléctrica.

 Depois de desligar a ferramenta eléctrica, o aspirador continua a trabalhar por alguns instantes, para que o pó dentro da mangueira possa ser aspirado.

7.4 Aspirar pós secos

 Antes de aspirar pós secos – particularmente pó de origem mineral – é necessário verificar sempre se está colocado o saco colector do pó correcto dentro do contentor. O material aspirado pode então ser removido de forma fácil e limpa.

CUIDADO

Risco de lesão devido a pós nocivos para a saúde! Se não for utilizado um elemento filtrante, pode sair produto aspirado nocivo.

- ▶ Utilize o aspirador apenas com o elemento filtrante colocado.
- ▶ Certifique-se de que o elemento filtrante está seco e aplicado o saco colector do pó adequado.



7.5 Aspirar líquidos

CUIDADO

Risco de lesão devido a pós nocivos para a saúde! Se não for utilizado um elemento filtrante, pode sair produto aspirado nocivo.

- ▶ Utilize o aspirador apenas com o elemento filtrante colocado.

1. Verifique o controlo do nível de enchimento. → Página 101
2. Se possível, utilize um elemento filtrante separado para a aspiração a húmido.



Podem consultar informações sobre filtros adequados nas instruções de aplicação dos acessórios → Página 95.

3. Após a aspiração de líquidos, abra os linguetes de segurança.
4. Retire a cabeça de aspiração do contentor e coloque-a sobre uma superfície plana para que o elemento filtrante possa secar.
5. Esvazie o contentor e limpe-o com uma mangueira de água. Limpe os eléctrodos com uma escova e o elemento filtrante após secagem prévia com a mão.
6. Deixe o contentor secar.

7.6 Após a aspiração

1. Desligue a ferramenta eléctrica.
2. Coloque o interruptor do aparelho na posição "OFF".
3. Desligue o aspirador da corrente eléctrica.
4. Enrole o cabo de ligação e pendure-o no gancho para cabo.
5. Esvazie o contentor e limpe o aparelho passando um pano húmido.
6. Enrole a mangueira.
7. Guarde o aspirador em local seco, onde não seja permitida a entrada de pessoas não autorizadas.

7.7 Esvaziar o contentor em caso de pós secos

1. Retire a ficha de rede da tomada.
2. Abra os 2 linguetes de segurança.
3. Eleve a cabeça de aspiração para fora do contentor e coloque-a sobre uma superfície plana.
4. Esvaziar o contentor:

VC 20L-X

VC 40L-X

- ▶ Pegue pelas cavidades do punho e incline o contentor para o esvaziar ou retire o saco colector do pó.

VC 20M-X

VC 40M-X

- ▶ **Nos aspiradores da classe M:** Retire o saco colector do pó do contentor.



Utilize o aspirador H apenas com saco colector do pó.

5. Em seguida, coloque a cabeça de aspiração no contentor e feche os 2 linguetes de segurança.

7.8 Esvaziar o contentor sem saco colector do pó (no caso de líquidos)

1. Retire a ficha de rede da tomada.
2. Retire a cabeça de aspiração do contentor e coloque-a sobre uma superfície plana.
3. Abra os 2 linguetes de segurança.
4. Pegue pelas cavidades do punho e incline o contentor para o esvaziar.
5. Limpe o rebordo do contentor com um pano.
6. Coloque a cabeça de aspiração no contentor e feche os dois linguetes de segurança.



7.9 Utilizar interruptor de protecção contra sobrecarga 4

Apenas para os mercados da Austrália e Nova Zelândia

O fusível protege a tomada do aparelho de picos de corrente. Se o fusível disparar, o interruptor de sobrecarga (branco) aparece sob a cobertura transparente. Para que o fusível não volte a disparar, corrija a causa, p. ex., desligue a ferramenta eléctrica conectada da tomada embutida no aparelho.

- ▶ Para restabelecer a alimentação eléctrica à ferramenta eléctrica conectada, pressione o interruptor de protecção contra sobrecarga.

8 Conservação e manutenção

8.1 Conservação do aspirador

AVISO

Perigo devido a corrente eléctrica! Reparações incorrectas de peças eléctricas podem dar origem a ferimentos graves devidos a choques eléctricos.

- ▶ As reparações em peças eléctricas só devem ser executadas por um electricista especializado.
- ▶ Mantenha o aspirador, particularmente as superfícies do punho, seco, limpo e isento de óleos e massas. Não utilize produtos de limpeza que contenham silicone.
- ▶ Nunca opere o aspirador com as saídas de ar obstruídas! Limpe as saídas de ar cuidadosamente com uma escova seca. Evite a entrada de objectos estranhos no interior do aspirador.
- ▶ Limpe regularmente o exterior com um pano ligeiramente húmido. Para a limpeza não utilize nenhum pulverizador, aparelho de jacto a vapor ou água corrente; caso contrário a segurança eléctrica do aspirador pode ser colocada em perigo.

Nos aspiradores da classe L e M:

Para a manutenção e limpeza, o aspirador deve ser manuseado de modo a não representar perigo para o pessoal da manutenção e terceiros.

- ▶ Utilize uma ventilação forçada filtrada.
- ▶ Use vestuário de protecção.
- ▶ Limpe a área da manutenção, de modo a que não haja a possibilidade de substâncias perigosas atingirem o ambiente.
- ▶ Antes de retirar o aspirador da área onde se encontram substâncias perigosas, aspire e limpe o exterior do aspirador ou empacote-o bem. Evite o espalhamento do pó perigoso depositado.
- ▶ Em caso de trabalhos de manutenção e de reparação, embale todas as peças contaminadas que não foram limpas de modo satisfatório em sacos impermeáveis e proceda à remoção de acordo com as regulamentações em vigor para a eliminação.
- ▶ No mínimo anualmente mande efectuar uma verificação técnica pelo Centro de Assistência Técnica **Hilti** ou por uma pessoa qualificada, p. ex., quanto a danos no filtro, estanquidade do aspirador e funcionamento dos dispositivos de controlo.

8.2 Limpeza do filtro

 Não sacuda o elemento filtrante contra superfícies duras nem utilize objectos pontiagudos para ajudar na limpeza. Tais procedimentos reduzem a vida útil do elemento filtrante.

Não deve limpar o elemento filtrante com sistemas de limpeza por ar comprimido. Isto pode provocar rasgos no material do filtro.

O elemento filtrante é uma peça de desgaste.

- ▶ Substitua o elemento filtrante, no mínimo, semestralmente.
- ▶ Contudo, em caso de utilização mais intensiva, substitua o elemento filtrante com maior frequência.

8.3 Substituir o elemento filtrante 5

1. Retire a ficha de rede da tomada.
2. Abra o estribo de retenção para o suporte do filtro.
3. Abra o suporte do filtro.
4. Retire cuidadosamente o elemento filtrante pelas cavidades existentes no suporte.



5. Limpe a superfície de vedação com um pano.
6. Coloque o elemento filtrante novo.
7. Feche o suporte do filtro, articulando o travamento da tampa para a frente.
8. Feche o estribo de retenção para o suporte do filtro.
9. Certifique-se de que volta a remover o pó que surge devido à substituição do filtro no aspirador e / ou elemento filtrante.

8.4 Verificar o controlo do nível de enchimento

1. Retire a ficha de rede da tomada.
2. Abra os dois linguetes de segurança.
3. Retire a cabeça de aspiração do contentor e coloque-a sobre uma superfície plana.
4. Verifique se os contactos de desconexão (sondas de fio) não estão sujos e, se for necessário, limpe-os com uma escova.
5. Verifique se a junta na cabeça de aspiração não está suja e, se for necessário, limpe-a com um pano.
6. Coloque a cabeça de aspiração por cima do contentor.
7. Feche os dois linguetes de segurança.
8. Certifique-se de que a cabeça de aspiração está correctamente montada e travada.

8.5 Verificação do aparelho após manutenção

1. Após trabalhos de conservação e manutenção, verifique se o aspirador está correctamente montado e perfeitamente operacional.
2. Realize um teste de funcionamento.

9 Transporte e armazenamento

9.1 Transporte

O aspirador não pode ser transportado com o contentor cheio.

O aspirador não pode ser suspenso numa grua.

- ▶ Se necessário, remova o Power Conditioner ou ferramentas soltas do suporte.
- ▶ Esvazie o aspirador antes de o transportar para um outro local.
- ▶ Não incline o aspirador e transporte o aspirador apenas na vertical, caso tenha aspirado líquidos.
- ▶ Para transportar o aspirador, pode, com ajuda do adaptador cónico, encaixar as extremidades da mangueira uma na outra.

VC 20M-X

VC 40M-X

Nos aspiradores de classe M



AVISO

Risco de lesão devido a pós nocivos para a saúde! Pode sair material aspirado nocivo do bocal da mangueira.

- ▶ Em aspiradores de classe M, feche o bocal da mangueira com a luva de fecho para o transporte e em caso de período de não utilização.

9.2 Fixar a mala

1. Mantenha uma posição de trabalho segura do aspirador e bloqueie o travão de imobilização. Puxe o punho de transporte completamente para fora.
2. Posicione uma ou várias malas sobre o aspirador.
 - ▶ A / as mala(s) não deve(m) ultrapassar o punho de transporte em altura.
 - ▶ Tenha em consideração a máxima carga adicional.
3. Puxe a fita de prender para fora do suporte e passe-a por cima das malas. Se necessário, prolongue a fita de prender.
4. Engate o ganho da fita de prender no punho de transporte e estique a tira de prender.

9.3 Armazenamento



- ▶ Guarde o aspirador em local seco, onde não seja permitida a entrada de pessoas não autorizadas.



10 Ajuda em caso de avarias

No caso de avarias que não sejam mencionadas nesta tabela ou se não conseguir resolvê-las por si mesmo, contacte o nosso Centro de Assistência Técnica **Hilti**.

10.1 Avaria no aspirador



Avaria	Causa possível	Solução
 <p>O indicador de manutenção Substituir filtro acende.</p>	O elemento filtrante está obstruído ou é demasiado antigo.	<ul style="list-style-type: none"> ▶ Verifique o nível de enchimento do contentor. ▶ Pressione a tecla de comando Limpeza manual. → Página 94 ▶ Se necessário, substitua o filtro. → Página 100
	Nenhum elemento filtrante inserido.	▶ Aplique um elemento filtrante adequado. → Página 100
 <p>O aparelho não arranca ou desliga-se pouco depois de arrancar.</p>	Válvula da água está activada.	▶ Limpe as sondas e a área à volta das mesmas com uma escova.
	<p>VC 20M-X VC 40M-X</p> <p>Sinal acústico de aviso (potência de sucção reduzida)</p>	Saco colector do pó está cheio.
	O elemento filtrante está muito sujo.	▶ Se a limpeza automática do filtro estiver desactivada, ative a limpeza automática do filtro e deixe o aspirador trabalhar durante 30 segundos.
	Mangueira de aspiração ou dispositivo de extracção de pó da ferramenta eléctrica está obstruída(o).	▶ Limpe a mangueira de aspiração e o dispositivo de extracção de pó.
	Ajuste do diâmetro da mangueira em posição errada.	▶ Ajuste o diâmetro da mangueira → Página 98.
Pó é expelido pelo aparelho.	Elemento filtrante está montado incorrectamente.	▶ Volte a montar o elemento filtrante. → Página 100
	Elemento filtrante está danificado.	▶ Monte um novo elemento filtrante. → Página 100
O aparelho liga e desliga inesperadamente, ou o utilizador recebe uma descarga electrostática.	A carga electrostática não é dissipada, o aparelho está ligado a uma tomada sem ligação à terra.	▶ Ligue o aparelho a uma tomada com ligação à terra, utilize uma mangueira antiestática.
O motor deixou de funcionar.	Fusível do quadro eléctrico disparou.	<ul style="list-style-type: none"> ▶ Ligue o fusível. ▶ Se o fusível voltar a disparar, procure a causa para o excesso de corrente.
	Contentor cheio.	▶ Desligue o aparelho e esvazie o contentor.
	O dispositivo de protecção térmica do motor disparou.	<ul style="list-style-type: none"> ▶ Desligue o aparelho e deixe-o arrefecer, aprox. 5 minutos. ▶ Se o motor não arrancar, leve o seu aparelho ao Serviço de Assistência Técnica Hilti.
	O dispositivo de protecção térmica do motor desliga repetidamente o motor.	▶ Limpe as saídas de ar cuidadosamente com uma escova seca.



Avaria	Causa possível	Solução
O motor não funciona no modo automático.	A ferramenta eléctrica ligada ao aspirador está avariada ou a ficha não foi introduzida correctamente.	► Verifique o funcionamento do aparelho ligado e insira bem o cabo de alimentação.
Limpeza automática do elemento filtrante não funciona.	Nenhuma mangueira de aspiração ligada.	► Ligue a mangueira de aspiração.

10.2 Avaria no aparelho do sistema

Se o aspirador for utilizado num sistema sem fios, os aparelhos do sistema conectados podem emitir as seguintes mensagens no seu visor.

Avaria	Causa possível	Solução
 VC Acende o indicador de manutenção Erro desconhecido .	O aparelho de sistema conectado recebeu um código de erro desconhecido do aspirador.	► Verifique o aspirador em relação a avarias.
 VC O indicador de manutenção Substituir filtro acende.	O elemento filtrante está obstruído ou é demasiado antigo.	► Verifique o nível de enchimento do contentor. ► Pressione a tecla de comando Limpeza manual . → Página 94 ► Se necessário, substitua o filtro. → Página 100
	Nenhum elemento filtrante inserido.	► Aplique um elemento filtrante adequado. → Página 100
 VC O indicador de manutenção Corte de água acende.	Válvula da água está activada.	► Limpe as sondas e a área à volta das mesmas com uma escova.
 VC O indicador de manutenção Potência de sucção reduzida acende.	Saco colector do pó está cheio.	► Substitua o saco colector do pó.
	O elemento filtrante está muito sujo.	► Se a limpeza automática do filtro estiver desactivada, ative a limpeza automática do filtro e deixe o aspirador trabalhar durante 30 segundos.
	Mangueira de aspiração ou dispositivo de extracção de pó da ferramenta eléctrica está obstruída(o).	► Limpe a mangueira de aspiração e o dispositivo de extracção de pó.
	Ajuste do diâmetro da mangueira em posição errada.	► Ajuste o diâmetro da mangueira → Página 98.

11 Reciclagem

 Os produtos **Hilti** são, em grande parte, fabricados com materiais recicláveis. Um pré-requisito para a reciclagem é que esses materiais sejam devidamente separados. Em muitos países, a **Hilti** aceita o seu aparelho usado para reutilização. Para mais informações dirija-se ao Serviço de Clientes **Hilti** local ou ao seu vendedor.

De acordo com a directiva europeia relativa aos resíduos de equipamentos eléctricos e electrónicos e a correspondente transposição para as leis nacionais, os aparelhos eléctricos usados devem ser recolhidos separadamente, sendo encaminhados para um reaproveitamento ecológico.



- Não deite equipamentos eléctricos no lixo doméstico!



Lama resultante de perfuração

Em termos ambientais, não é permitido que a lama resultante da perfuração atinja os rios, lagos ou os sistemas de esgotos sem que haja um pré-tratamento.

- ▶ Consulte as normas locais no que se refere a este assunto.

Recomendamos o seguinte pré-tratamento:

- ▶ Recolha a lama resultante da perfuração (utilizando, por exemplo, um aspirador de líquidos).
- ▶ Deixe sedimentar a lama resultante da perfuração e recicle esses resíduos sólidos de forma apropriada (a adição de um agente de floculação pode acelerar o processo de sedimentação).
- ▶ A água resultante dessa lama (alcalina, pH > 7) deve ser neutralizada adicionando-lhe um ácido neutralizador ou uma grande quantidade de água, antes que esta atinja o sistema de drenagem.

Pó resultante da perfuração

- ▶ Elimine o pó acumulado resultante da perfuração de acordo com as regulamentações legais, nacionais em vigor.

12 Garantia do fabricante

- ▶ Em caso de dúvidas quanto às condições de garantia, contacte o seu parceiro **Hilti** local.

Istruzioni originali**1 Dati per la documentazione****1.1 In riferimento alla presente documentazione**

- Leggere attentamente la presente documentazione prima di mettere in funzione l'attrezzo. Ciò costituisce un presupposto fondamentale per un lavoro sicuro ed un utilizzo dell'utensile privo di disturbi.
- Rispettare le avvertenze per la sicurezza ed i segnali di avvertimento riportati nella presente documentazione e sul prodotto.
- Conservare sempre il manuale d'istruzioni con il prodotto: consegnare l'attrezzo a terze persone solo unitamente al presente manuale.

1.2 Spiegazioni del disegno**1.2.1 Avvertenze**

Le avvertenze avvisano della presenza di pericoli nell'uso del prodotto. Vengono utilizzate le seguenti parole segnaletiche:

 PERICOLO**PERICOLO !**

- ▶ Prestare attenzione ad un pericolo imminente, che può essere causa di lesioni gravi o mortali.

 AVVERTIMENTO**AVVERTIMENTO !**



- ▶ Per un pericolo potenzialmente imminente, che può essere causa di lesioni gravi o mortali per le persone.

 PRUDENZA**PRUDENZA !**

- ▶ Situazione potenzialmente pericolosa, che potrebbe causare lesioni alle persone o danni materiali.

1.2.2 Simboli nella documentazione

Nella nostra documentazione vengono utilizzati i seguenti simboli:

	Prima dell'utilizzo leggere il manuale d'istruzioni
	Prudenza



	Indicazioni sull'utilizzo ed altre informazioni utili
	Smaltimento dei materiali riciclabili
	Non gettare gli attrezzi elettrici e le batterie tra i rifiuti domestici

1.2.3 Simboli nelle figure

Nelle nostre figure vengono utilizzati i seguenti simboli:

	Questi numeri rimandano alle figure corrispondenti all'inizio delle presenti istruzioni
3	La numerazione indica una sequenza delle fasi di lavoro nell'immagine e può discostarsi dalle fasi di lavoro nel testo
	I numeri di posizione vengono utilizzati nella figura Panoramica e fanno riferimento ai numeri della legenda nel paragrafo Panoramica prodotto
	Questo simbolo è inteso per attirare la vostra attenzione in caso di utilizzo del prodotto.

1.3 Simboli in funzione del prodotto

1.3.1 Simboli presenti sul prodotto

Sul prodotto possono essere utilizzati i seguenti simboli:

	L'apparecchio supporta la tecnologia NFC, compatibile con piattaforme iOS e Android.
	Se indicato sul prodotto, il prodotto è stato certificato dal presente ufficio di certificazione per il mercato statunitense/americano e canadese secondo le normative valide.

1.3.2 Segnali di divieto

Sul prodotto vengono utilizzati i seguenti segnali di divieto:

	Proibito il trasporto con gru
--	-------------------------------

1.4 Etichette speciali sul prodotto

ATTENZIONE: Questo aspiratore contiene polveri dannose per la salute. Lo svuotamento e la manutenzione, compreso lo smaltimento del sacchetto raccogli-polvere, devono essere eseguite esclusivamente da personale specializzato, che indossa idonei dispositivi di protezione individuali. Utilizzare l'aspiratore esclusivamente con il sistema di filtraggio integro e perfettamente funzionante.

Sull'aspiratore si trova uno dei seguenti adesivi di avvertimento:

VC 20L-X
VC 40L-X

Adesivo di avvertimento per aspiratori L:



Accertarsi che l'adesivo di avvertimento sia ben visibile.



Adesivo di avvertimento per aspiratori L:



Accertarsi che l'adesivo di avvertimento sia ben visibile.

1.5 Informazioni relative al prodotto

I prodotti **Hilti** sono destinati ad un uso di tipo professionale e devono essere utilizzati, sottoposti a manutenzione e riparati esclusivamente da personale autorizzato ed opportunamente istruito. Questo personale deve essere istruito specificamente sui pericoli che possono presentarsi. Il prodotto ed i suoi accessori possono essere fonte di pericolo se maneggiati in modo non idoneo da personale non opportunamente istruito o utilizzati in modo non conforme alle disposizioni.

La denominazione del modello ed il numero di serie sono riportati sulla targhetta dell'attrezzo.

- ▶ Riportare il numero di serie nella tabella seguente. I dati relativi al prodotto sono necessari in caso di richieste al numero referente o al Centro Riparazioni.

Dati prodotto

Aspiratore a umido/a secco	VC 20M-X VC 20L-X VC 40M-X VC 40L-X
Generazione	01
N. di serie	

1.6 Dichiarazione di conformità

Sotto nostra unica responsabilità, dichiariamo che il prodotto qui descritto è stato realizzato in conformità alle direttive e norme vigenti. L'immagine della dichiarazione di conformità è riportata alla fine della presente documentazione.

La documentazione tecnica è depositata qui:

Hilti Entwicklungsgesellschaft mbH | Zulassung Geräte | Hiltistraße 6 | 86916 Kaufering, DE

2 Sicurezza

2.1 Indicazioni generali di sicurezza

Oltre alle indicazioni di sicurezza riportate nei singoli capitoli delle presenti istruzioni per l'uso, è necessario attenersi sempre e rigorosamente alle disposizioni riportate di seguito.

- ▶ **Leggere tutte le avvertenze!** La mancata osservanza delle seguenti avvertenze può essere causa di scosse elettriche, incendio e/o lesioni di grave entità.
- ▶ **In caso di utilizzo dell'attrezzo in combinazione con un attrezzo elettrico, prima dell'uso leggere le istruzioni dell'attrezzo elettrico ed osservarne tutte le avvertenze ivi riportate.**
- ▶ **Non sono consentite manipolazioni o modifiche allo strumento.**
- ▶ **Utilizzare l'attrezzo giusto. Non utilizzare l'attrezzo per scopi diversi da quelli per i quali è stato progettato, bensì solamente in conformità a quanto riportato nel presente manuale ed in perfette condizioni di funzionamento.**
- ▶ **Prima di procedere all'utilizzo del prodotto, si raccomanda di informarsi in merito alla gestione, agli eventuali pericoli derivanti dal materiale in questione ed allo smaltimento del materiale aspirato.**
- ▶ **Tenere conto delle influenze dell'ambiente circostante. Non utilizzare l'attrezzo in ambienti ove esista il pericolo di incendio o di esplosione.**
- ▶ **L'attrezzo deve essere utilizzato esclusivamente da persone che abbiano una sufficiente familiarità con l'attrezzo stesso, siano state istruite ad un uso sicuro e che comprendano i pericoli che ne possono derivare. L'attrezzo non è destinato all'uso da parte dei bambini. I bambini devono essere sorvegliati al fine di evitare che giochino con l'attrezzo.**



- ▶ Conservare gli attrezzi inutilizzati in un luogo sicuro. Gli attrezzi non utilizzati devono essere conservati in un luogo asciutto, in alto o chiuso a chiave, al di fuori della portata dei bambini.

2.2 Sicurezza delle persone

- ▶ È importante essere concentrati su ciò che si sta facendo e maneggiare con attenzione il prodotto durante il lavoro. Non utilizzare l'aspiratore quando si è stanchi oppure sotto l'influsso di droghe, alcol o farmaci. Un attimo di disattenzione durante l'utilizzo dell'attrezzo può causare lesioni di grave entità.
- ▶ Durante l'utilizzo dell'attrezzo, l'operatore e le persone nelle immediate vicinanze devono indossare adeguati occhiali protettivi, un elmetto di protezione, protezioni acustiche, guanti protettivi, calzature antinfortunistiche ed una mascherina leggera per le vie respiratorie.
- ▶ Accertarsi che l'aspiratore non possa scivolare via o ribaltarsi.
- ▶ Azionare i freni delle ruote per un posizionamento sicuro dell'aspiratore. Qualora il freno non fosse azionato, l'aspiratore potrebbe mettersi in movimento in modo incontrollato.
- ▶ Attenersi alle prescrizioni antinfortunistiche nazionali.
- ▶ Se è possibile montare dispositivi di aspirazione o di raccolta della polvere, assicurarsi che questi siano collegati e vengano utilizzati in modo corretto. L'impiego di un dispositivo per l'aspirazione della polvere può ridurre il pericolo rappresentato dalla polvere.

2.3 Utilizzo conforme e cura dell'attrezzo

- ▶ Non lasciare l'attrezzo incustodito.
- ▶ Non disattivare la pulizia del filtro durante l'aspirazione di polveri pericolose, specialmente nel caso di utilizzo con elettrodomestici che generano polvere.
- ▶ Proteggere l'attrezzo dal gelo.
- ▶ Il dispositivo di limitazione del livello d'acqua deve essere pulito regolarmente con una spazzola secondo le istruzioni ed ispezionato al fine di rilevare eventuali danneggiamenti.
- ▶ Durante l'applicazione della testa di aspirazione, prestare attenzione a non pizzicarsi le dita ed a non danneggiare il cavo di alimentazione. Sussiste il pericolo di lesioni e di danni materiali.
- ▶ Controllare che l'attrezzo e gli accessori non presentino eventuali danneggiamenti. Prima di un ulteriore impiego dell'attrezzo, i dispositivi di protezione o le parti lievemente danneggiate devono essere esaminati con cura per verificarne il perfetto funzionamento in conformità alle prescrizioni. Verificare che i componenti mobili funzionino perfettamente senza incepparsi e verificare inoltre che gli altri componenti non siano danneggiati. Tutte le parti devono essere montate correttamente e devono soddisfare ogni prescrizione, in modo da garantire il perfetto funzionamento dell'attrezzo.
- ▶ Fare riparare l'attrezzo esclusivamente da personale specializzato qualificato e solo impiegando pezzi di ricambio originali. In questo modo potrà essere salvaguardata la sicurezza dell'attrezzo elettrico.
- ▶ In caso di inutilizzo dell'attrezzo (durante le pause di lavoro), prima della manutenzione e del cambio degli accessori o della sostituzione del filtro, scollegare sempre la spina dalla presa. Tale misura di sicurezza eviterà che l'attrezzo possa essere messo in funzione inavvertitamente.
- ▶ Non tirare mai l'aspiratore dal cavo di alimentazione per spostarlo. Non passare con l'aspiratore sul cavo di alimentazione.
- ▶ Non trasportare l'attrezzo con una gru.

VC 20M-X
VC 40M-X

Inoltre, per aspiratori M

- ▶ Durante il trasporto ed in caso di inutilizzo dell'attrezzo chiudere il raccordo d'immissione con il manicotto di chiusura..

2.4 Sicurezza elettrica

- ▶ La spina dell'attrezzo deve essere adatta alla presa di corrente. Evitare assolutamente di apportare modifiche alla spina. Non utilizzare adattatori con gli attrezzi dotati di messa a terra di protezione. Le spine non modificate e le prese adatte allo scopo riducono il rischio di scosse elettriche.
- ▶ Inserire la spina in una presa adatta con messa a terra, che sia installata in sicurezza e tenendo conto di tutte le caratteristiche locali. Se non si è sicuri sulla corretta messa a terra della presa, farla controllare da un elettricista specializzato.



- ▶ **Evitare il contatto del corpo con superfici con messa a terra, come tubi, radiatori, fornelli e frigoriferi.** Sussiste un maggior rischio di scosse elettriche nel momento in cui il corpo è collegato a terra.
- ▶ **Tenere l'attrezzo al riparo dalla pioggia e dall'umidità.** L'eventuale infiltrazione di acqua in un attrezzo elettrico aumenta il rischio di scosse elettriche.
- ▶ **Accertarsi che il cavo di alimentazione non sia immerso in pozzanghere.**
- ▶ **Controllare regolarmente il cavo di alimentazione dell'attrezzo e, in caso di danni, farlo sostituire da un Centro Riparazioni Hilti.** Controllare regolarmente i cavi di prolunga e sostituirli qualora risultassero danneggiati.
- ▶ **Se durante il lavoro vengono danneggiati il cavo di alimentazione e/o il cavo di prolunga, non toccarli. Estrarre la spina dalla presa.** Se i cavi di alimentazione e di prolunga sono danneggiati sussiste il pericolo di scossa elettrica.
- ▶ Il cavo di alimentazione deve essere sostituito soltanto con il modello specificato nel manuale d'istruzioni.
- ▶ **Non usare il cavo per scopi diversi da quelli previsti, per trasportare o appendere l'attrezzo, né per estrarre la spina dalla presa di corrente. Tenere il cavo al riparo da fonti di calore, dall'olio, dagli spigoli o da parti dell'attrezzo in movimento.** I cavi danneggiati o aggrovigliati aumentano il rischio di scosse elettriche.
- ▶ **Qualora si voglia usare l'attrezzo elettrico all'aperto, impiegare esclusivamente cavi di prolunga adatti anche per l'impiego all'esterno.** L'uso di un cavo di prolunga omologato per l'impiego all'esterno riduce il rischio di scosse elettriche.
- ▶ **In caso di interruzione della corrente disattivare l'attrezzo ed estrarre la spina dalla presa di corrente.**
- ▶ **Utilizzare la presa dell'attrezzo solo per gli scopi indicati nel manuale d'istruzioni.**
- ▶ **Non utilizzare l'attrezzo se è sporco o bagnato.** In circostanze sfavorevoli, la polvere eventualmente presente sulla superficie dell'attrezzo, soprattutto se proveniente da materiali conduttori, oppure l'umidità, possono causare scariche elettriche. **Pertanto, soprattutto se vengono lavorati frequentemente materiali conduttori, far controllare ad intervalli regolari gli attrezzi sporchi presso un Centro Riparazioni Hilti.**

2.5 Area di lavoro

- ▶ **Fare in modo che la postazione di lavoro sia ben illuminata.**
- ▶ **Fare in modo che l'area di lavoro sia ben ventilata.** L'aerazione insufficiente dell'area di lavoro può provocare danni alla salute causati dalla polvere.
- ▶ **Tenere in ordine la postazione di lavoro. Mantenere l'area di lavoro libera da oggetti che potrebbero essere causa di lesioni.** Il disordine nella postazione di lavoro può essere causa di incidenti.
- ▶ **Evitare di lavorare con l'attrezzo in ambienti soggetti a rischio di esplosioni nei quali si trovino liquidi, gas o polveri infiammabili.** Gli attrezzi elettrici producono scintille che possono far infiammare la polvere o i gas.

2.6 Materiale aspirato

- ▶ **Non è consentito aspirare polveri dannose per la salute la cui classe sia superiore alla classe di polveri dell'aspiratore. Non è consentito aspirare polveri infiammabili e/o esplosive (ad esempio polveri di magnesio o alluminio). Non è consentito aspirare materiali con temperatura superiore a 60 °C (140 °F) (ad es. sigarette accese o ceneri calde).**
- ▶ **Non è consentito aspirare liquidi infiammabili, esplosivi o aggressivi (refrigeranti e lubrificanti, benzina, solventi, acidi (pH < 5), soluzioni alcaline (pH > 12,5) ecc.).**
- ▶ **Spegnere immediatamente l'aspiratore qualora si verificasse una fuoriuscita di schiuma o altri liquidi.**
- ▶ **Qualora si aspiri materiale caldo, con temperatura max. di 60 °C (140 °F), indossare guanti protettivi.**
- ▶ **Se vengono eseguiti lavori con fanghi di perforazione di natura minerale, indossare l'abbigliamento protettivo previsto ed evitare il contatto con la pelle (pH > 9, corrosivo).**
- ▶ **Evitare il contatto con liquidi basici o acidi. In caso di contatto casuale, sciacquare con acqua. Se il liquido entra in contatto con gli occhi, risciacquare abbondantemente con acqua e consultare un medico.**



VC 20L-X
VC 40L-X

In aggiunta con aspiratori L

- ▶ L'aspiratore appartenente alla classe di polveri L è adatto per l'aspirazione/estrazione di polveri asciutte non infiammabili, trucioli di legno e polveri pericolose con valori limite di esposizione > 1 mg/m³. **In funzione della pericolosità delle polveri da aspirare, l'aspiratore dovrà essere equipaggiato con i filtri appropriati.**

VC 20M-X
VC 40M-X

Inoltre, per aspiratori M

- ▶ L'aspiratore appartenente alla classe di polveri M è adatto per l'aspirazione/estrazione di polveri asciutte non infiammabili, trucioli di legno e polveri pericolose con valori limite di esposizione $\geq 0,1$ mg/m³. **In funzione della pericolosità delle polveri da aspirare, l'aspiratore dovrà essere equipaggiato con i filtri appropriati.**

3 Descrizione

3.1 Panoramica del prodotto

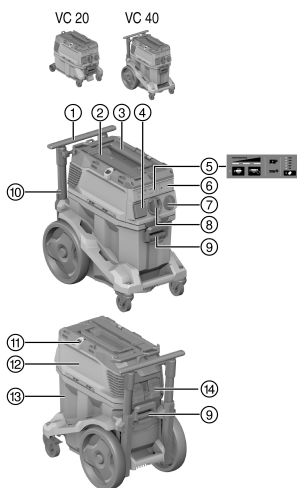

- ① Impugnatura di trasporto (estraibile)
- ② Occhiello di fissaggio per valigetta **Hilti**
- ③ Impugnatura per il trasporto
- ④ Presa dell'attrezzo
- ⑤ Pannello di comando e visualizzazione
- ⑥ Coperchio cieco per modulo radio (opzionale)
- ⑦ Interruttore dell'attrezzo
- ⑧ Raccordo d'immissione (tubo flessibile di aspirazione)
- ⑨ Bloccaggio contenitore (2x)
- ⑩ Cavo di alimentazione
- ⑪ Ganci di fissaggio (2x) con cavetto in gomma
- ⑫ Testa di aspirazione
- ⑬ Contenitore rifiuti
- ⑭ Cartuccia filtro con staffa di bloccaggio

3.2 Utilizzo conforme

I prodotti qui descritti sono aspiratori industriali universali destinati ad un uso professionale. Sono utilizzabili per applicazioni a secco ed a umido.

Non rivolgere questo prodotto contro persone o animali. È vietato l'utilizzo sott'acqua.

- ▶ Prima di procedere all'utilizzo del prodotto, si raccomanda di informarsi in merito alla gestione, agli eventuali pericoli derivanti dal materiale in questione ed al sicuro smaltimento del materiale.
- ▶ Non impiegare il prodotto per un uso stazionario prolungato, su impianti automatici o semiautomatici.
- ▶ Per evitare il rischio di lesioni, utilizzare esclusivamente gli accessori e gli utensili di **Hilti**.
- ▶ Onde evitare gli effetti elettrostatici, utilizzare un tubo flessibile di aspirazione antistatico.
- ▶ Evitare di aspirare oggetti che possono causare lesioni attraverso il sacchetto raccogli-polvere (ad esempio materiale aspirato appuntito o affilato).
- ▶ Non utilizzare l'attrezzo come scala.
- ▶ Attenersi alle normative antinfortunistiche nazionali.



2268215

Applicazioni ammesse:

- Durante la fase di depolverazione è necessario assicurare un ricambio d'aria L sufficiente nell'ambiente nel momento in cui l'aria di scarico viene fatta ricircolare.
Osservare le normative nazionali!

- ▶ Aspirazione di grandi quantità di polveri lavorando con mole diamantate, troncatrici, martelli perforatori e corone di perforazione a secco **Hilti**.
- ▶ Aspirazione di fanghi di perforazione di natura minerale lavorando con corone diamantate **Hilti** o seghe diamantate **Hilti** e materiale aspirato liquido, fino ad una temperatura massima di 60 °C (140 °F).
- ▶ Aspirazione di olio e liquidi fino ad una temperatura massima di 60 °C (140 °F).
- ▶ Pulizia a secco e ad umido di pareti e pavimenti.

VC 20M-X
VC 40M-X

Inoltre, per aspiratori M

- ▶ Aspirazione di polveri asciutte non infiammabili, liquidi, trucioli di legno e polveri pericolose con valori limite di esposizione $\geq 0,1 \text{ mg/m}^3$ (classe di polveri M).
- ▶ Le macchine concepite per raccogliere polvere minerale contenente quarzo devono corrispondere almeno alla classe di polveri M.

VC 20L-X
VC 40L-X

In aggiunta con aspiratori L

- ▶ aspirazione di polveri asciutte non infiammabili, liquidi, trucioli di legno e polveri pericolose con valori limite di esposizione $> 1 \text{ mg/m}^3$ (classe di polvere L).

3.3 Possibile utilizzo non conforme

- ▶ L'aspiratore non deve essere impiegato per l'aspirazione di amianto.
- ▶ L'aspiratore non deve essere utilizzato in posizione orizzontale.
- ▶ L'aspiratore non deve essere impiegato per aspirare materiali soggetti a rischio di esplosione, sostanze incandescenti, ardenti o infiammabili e polveri aggressive (ad esempio polvere di magnesio o di alluminio). Eccezione: trucioli di legno.
- ▶ L'aspiratore non deve essere impiegato per aspirare liquidi infiammabili (ad esempio benzina, solventi, acidi, refrigeranti e lubrificanti).

3.4 Indicatori sul prodotto

Indicatore	Descrizione
	<p>Indicatore di servizio Sostituire filtro</p> <p>Se il LED si accende, il filtro è ostruito.</p> <ol style="list-style-type: none"> 1. Controllare il livello di riempimento del contenitore rifiuti 2. Premere il tasto di comando Pulizia manuale del filtro. 3. Controllare il filtro e, all'occorrenza, sostituirlo.
	<p>Monitoraggio livello di riempimento</p> <p>Se il LED si accende, è attivo il disinserimento di protezione in modalità a umido.</p> <p>Svuotare il contenitore e pulire le sonde.</p>
	<p>Indicatore della potenza</p> <p>Quest'indicatore informa sulle attuali condizioni del filtro. Alla capacità di aspirazione massima, si accenderanno tutti e 3 i LED.</p>



3.5 Tasti di comando sul prodotto

Tasto di comando	Descrizione
	Pulizia manuale del filtro Premere questo tasto per effettuare una pulizia manuale del filtro.
	Pulizia automatica del filtro Se il LED si accende, è attiva la pulizia automatica del filtro. Disattivare la pulizia automatica del filtro, premendo il tasto. Il LED si spegnerà.
	Impostazione del diametro del tubo flessibile (solo per classe M) Premere questo tasto per impostare il diametro del tubo flessibile attualmente utilizzato. Il valore da impostare dipende dall'attrezzo collegato e dal relativo diametro di aspirazione e potrà essere necessario adattarlo.

3.6 Dotazione

Aspiratore a umido / a secco incluso elemento filtrante, tubo flessibile di aspirazione completo di manicotto rotante (lato aspiratore) e manicotto utensile, sacchetto raccogli-polvere (in plastica) PE, manuale d'istruzioni

Altri prodotti di sistema, omologati per il vostro prodotto, sono reperibili presso il vostro **Hilti Store** oppure all'indirizzo: www.hilti.group

3.7 Segnale acustico di avvertimento

VC 20M-X
VC 40M-X

Gli aspiratori M sono dotati di segnale acustico di avvertimento, che, per ragioni di sicurezza, si attiva se la velocità dell'aria nel tubo flessibile di aspirazione scende sotto i 20 m/s.

Affinché il segnale acustico d'avvertimento venga emesso correttamente, è necessario che nell'impostazione del diametro del tubo flessibile venga indicato il diametro del tubo flessibile d'aspirazione utilizzato.

3.8 Pulizia del filtro

La pulizia del filtro funziona soltanto con il tubo flessibile di aspirazione collegato.

L'aspiratore è dotato di un sistema automatico e manuale di pulizia del filtro per liberare quanto più possibile l'elemento filtrante dalla polvere.

La pulizia automatica del filtro può essere disattivata mediante il tasto "Pulizia automatica del filtro" e riattivata con un'ulteriore pressione dello stesso tasto.

Stato	Significato
LED acceso.	La pulizia del filtro è stata attivata.
LED spento.	La pulizia del filtro è stata disattivata.

Ad ogni avviamento dell'aspiratore la pulizia del filtro viene automaticamente attivata.

L'elemento filtrante viene pulito automaticamente con un getto d'aria (rumore pulsante).

Per consentire una potenza di aspirazione costantemente elevata, nelle applicazioni di sistema (soprattutto in caso di levigatura, taglio ed esecuzione di scanalatura), oppure qualora si aspirino grandi quantità di polvere, la pulizia del filtro dovrà essere attiva.



Indipendentemente dalla pulizia automatica del filtro, il filtro può essere pulito in qualsiasi momento premendo il tasto "Pulizia manuale del filtro".



Pulizia di potenza: La massima potenza nella pulizia del filtro si ottiene chiudendo il tubo flessibile e premendo contemporaneamente il tasto "Pulizia manuale del filtro".

3.9 Indicazioni sull'utilizzo

VC 20M-X
VC 40M-X



Utilizzare l'aspiratore M esclusivamente con il sacchetto raccogli-polvere.
Classe M per l'aspirazione di polveri con valori limite di esposizione di $\geq 0,1 \text{ mg/m}^3$.

Accessori e tipi di applicazioni

Codice articolo	Accessori	Tipo di applicazione
2261451	Sacchetto raccogli-polvere in plastica PE VC 20, VC 150-6	applicazioni con sostanze minerali, a umido e a secco
2262095	Sacchetto raccogli-polvere in plastica PE VC 40, VC 150-10	applicazioni con sostanze minerali, a umido e a secco
2261258	Sacchetto raccogli-polvere Premium VC 20, VC 150-6	Applicazioni su legno e su sostanze minerali (calcestruzzo), a secco
2262130	Sacchetto raccogli-polvere Premium VC 40, VC 150-10	Applicazioni su legno e su sostanze minerali (calcestruzzo), a secco
2261453	Filtro PTFE VC 20/40/150	universale a umido ed a secco
2261257	Filtro VC 20/40/150 universale	universale a umido ed a secco
2278640	Filtro DRY VC 20/40/150 universale	a secco
2261452	Filtro HEPA VC 20/40/150	a umido e a secco
203867	Tubo flessibile di aspirazione 36x4,65M AS	a umido e a secco

4 Dati tecnici

4.1 Caratteristiche del prodotto



In caso di utilizzo con un generatore o trasformatore, la potenza erogata dagli stessi deve essere almeno doppia rispetto all'assorbimento di potenza nominale riportato sulla targhetta dell'attrezzo. La tensione d'esercizio del trasformatore o generatore deve essere sempre compresa tra il +5% e il -15% della tensione nominale del prodotto.

	VC 20-X	VC 40-X
Peso	11 kg	14,4 kg
Dimensioni (L x P x H)	530 mm x 290 mm x 415 mm	560 mm x 365 mm x 590 mm
Carico aggiuntivo max.	25 kg	25 kg
Volume del contenitore	15 ℓ	30 ℓ
Quantità utile per polvere	15 kg	34 kg
Volume utile per acqua	9 ℓ	22,8 ℓ
Temperatura aria	-10 °C ... 40 °C	-10 °C ... 40 °C
Pulizia automatica del filtro	Gestita da sensore	Gestita da sensore
Frequenza di rete	50 Hz ... 60 Hz	50 Hz ... 60 Hz
Classe di protezione	I	I
Tipo di protezione	IP X4	IP X4



4.2 Tensione nominale

	100 V	110 V	110 V (GB 16 A)	110 V (GB 32 A)
Assorbimento di potenza nominale	1.200 W	1.100 W	1.100 W	1.100 W
Potenza di allacciamento presa attrezzo integrata per elettrotensile	•/•	•/•	650 W	1.600 W
Allacciamento alla rete (tipo)	CNS HVCTF 300 3x2 mm ²	CNS HVCTF 300 3x2 mm ²	H07 RNF 3G 1,5 mm ²	HARSJT 3x12 (2,5) AWG

	220 - 240 V	220 - 240 V (CH)	220 - 240 V (GB)	240 V (NZ)
Assorbimento di potenza nominale	1.200 W	1.200 W	1.200 W	1.200 W
Potenza di allacciamento presa attrezzo integrata per elettrotensile	2.400 W	1.100 W	1.800 W	1.200 W
Allacciamento alla rete (tipo)	H07 RNF 3G 1,5 mm ²	H07 RNF 3G 1,5 mm ²	H07 RNF 3G 1,5 mm ²	H07 RNF 3G 1,5 mm ²

4.3 Portata volumetrica max. e depressione max.

	100 V	110 V	220 - 240 V	220 - 240 V (CH)	240 V (NZ)
Portata volumetrica max. (turbina)	71 l/s	71 l/s	74 l/s	74 l/s	74 l/s
Portata volumetrica max. all'estremità del tubo flessibile	177,1 m ³ /h (49,2 l/s)	177,1 m ³ /h (49,2 l/s)	183 m ³ /h (50,6 l/s)	183 m ³ /h (50,6 l/s)	183 m ³ /h (50,6 l/s)
Depressione max.	22,3 kPa	22,3 kPa	24,25 kPa	24,25 kPa	24,25 kPa

4.4 Informazioni sulla rumorosità e sulle vibrazioni, misurate secondo EN 60335

Le seguenti indicazioni sono valide per tutti gli aspiratori industriali VC 20 e VC 40.

Livello di pressione acustica emissioni (L_{pa})	69 dB(A)
Grado d'incertezza livello di pressione acustica (K_{pa})	2,5 dB(A)
Valore di emissione delle oscillazioni	< 2,5 m/s ²

5 Utilizzo dei cavi di prolunga



AVVERTIMENTO

Pericolo dovuto a cavi danneggiati! È proibito toccare il cavo di rete o di prolunga se questo è stato danneggiato durante il lavoro. Disinserire la spina dalla presa.

- ▶ Controllare regolarmente il cavo di collegamento dell'attrezzo e, in caso di danni, farlo sostituire da personale tecnico riconosciuto.
-
- Utilizzare esclusivamente cavi di prolunga omologati per la specifica applicazione, con una sezione sufficiente del cavo. In caso contrario si potrebbero riscontrare perdite di potenza dell'attrezzo e surriscaldamento del cavo.
 - Controllare regolarmente che il cavo di prolunga non presenti danneggiamenti.
 - I cavi di prolunga danneggiati devono essere sostituiti.
 - Per l'utilizzo all'aperto, usare solo cavi di prolunga omologati e provvisti del relativo contrassegno.



6 Messa in funzione

PERICOLO

Pericolo derivante dalla corrente elettrica. Se l'aspiratore non è correttamente collegato, sussiste il pericolo di lesioni gravi o anche mortali.

- ▶ Collegare l'aspiratore solamente ad una fonte di energia elettrica provvista di messa a terra.

PRUDENZA

Pericolo di lesioni a causa di spostamenti incontrollati! Qualora il freno non fosse azionato, l'aspiratore potrebbe mettersi in movimento in modo incontrollato.

- ▶ Azionare i freni delle ruote per un posizionamento sicuro dell'aspiratore.

6.1 Prima messa in funzione

 Scegliere il sacchetto raccogli-polvere appropriato, in base al materiale da aspirare (sostanze minerali o legno) e al tipo di applicazione (a secco/a umido). → Capitolo "Avvertenze di utilizzo"

1. Aprire i due fermagli di chiusura.
2. Sollevare la testa di aspirazione dal contenitore rifiuti.
3. Togliere i componenti accessori dal contenitore rifiuti e dall'imballaggio.
4. Inserire un sacchetto raccogli-polvere conformemente alle istruzioni.
5. Applicare la testa di aspirazione al contenitore rifiuti e chiudere i due fermagli di chiusura.
6. Accertarsi che la testa di aspirazione sia montata correttamente e bloccata.
7. Collegare il tubo flessibile di aspirazione.

6.2 Inserimento sacchetto raccogli-polvere Premium

 Oggetti appuntiti potrebbero perforare il sacchetto raccogli-polvere. Accertarsi che nessun oggetto abbia perforato il sacchetto raccogli-polvere.

1. Estrarre la spina dalla presa.
2. Aprire i 2 fermagli di chiusura.
3. Sollevare la testa di aspirazione dal contenitore rifiuti.
4. Inserire il sacchetto raccogli-polvere Premium nel contenitore rifiuti.
5. Accertarsi che l'adattatore innesti correttamente in posizione e che il sacchetto raccogli-polvere non sporga oltre il bordo del contenitore.
6. Applicare la testa di aspirazione sul contenitore rifiuti.
7. Chiudere i 2 fermagli di chiusura.
8. Accertarsi che la testa di aspirazione sia montata correttamente e bloccata.
9. Collegare il tubo flessibile di aspirazione.

6.3 Sostituzione del sacchetto raccogli-polvere (in plastica)

1. Estrarre la spina dalla presa.
2. Aprire i 2 fermagli di chiusura.
3. Sollevare la testa di aspirazione dal contenitore rifiuti.
4. Se necessario, rimuovere il sacchetto raccogli-polvere in plastica pieno.
5. Inserire un nuovo sacchetto raccogli-polvere (in plastica) nel contenitore rifiuti e mettere il sacchetto raccogli-polvere attorno al bordo del contenitore rifiuti.
 - ▶ I fori del sacchetto raccogli-polvere dovranno trovarsi all'interno del contenitore rifiuti.
 - ▶ Allineare il sacchetto raccogli-polvere inserito servendosi della linea nera sul bordo del contenitore.
6. Applicare la testa di aspirazione sul contenitore rifiuti.
7. Chiudere i 2 fermagli di chiusura.
8. Accertarsi che la testa di aspirazione sia montata correttamente e bloccata.
9. Collegare il tubo flessibile di aspirazione.



7 Utilizzo

AVVERTIMENTO

Pericolo di lesioni Causa il danneggiamento del sistema di filtrazione si può verificare la fuoriuscita di polvere nociva per la salute.

- ▶ In caso di necessità (ad esempio rottura del filtro) disattivare l'aspiratore, estrarre la spina dalla presa e fare controllare l'aspiratore da personale specializzato prima di un ulteriore utilizzo.

PRUDENZA

Pericolo di lesioni a causa di spostamenti incontrollati! Qualora il freno non fosse azionato, l'aspiratore potrebbe mettersi in movimento in modo incontrollato.

- ▶ Azionare i freni delle ruote per un posizionamento sicuro dell'aspiratore.

7.1 Impostazione del diametro del tubo flessibile

1. Per l'aspirazione di polveri asciutte e non infiammabili con valori limite di esposizione e per l'aspirazione di trucioli di legno adattare il diametro del tubo di aspirazione con la posizione dell'interruttore per la regolazione del diametro del tubo flessibile.
2. Modificare l'impostazione del diametro del tubo flessibile e quindi la soglia del segnale acustico di avvertimento, premendo ripetutamente il tasto .

7.2 Funzionamento senza utilizzo della presa dell'attrezzo

1. Prima di inserire la spina di alimentazione, accertarsi che l'interruttore dell'attrezzo sia posizionato su "OFF".
2. Inserire la spina dell'aspiratore nella presa.
3. Ruotare l'interruttore dell'attrezzo in posizione "ON".

7.3 Funzionamento con utilizzo della presa dell'attrezzo

La presa è concepita esclusivamente per il collegamento diretto di elettroattrezzi all'aspiratore. Per quanto concerne gli elettroattrezzi collegati alla presa dell'attrezzo, osservare i relativi manuali d'istruzioni e le indicazioni di sicurezza ivi contenute.

1. Estrarre la spina dell'aspiratore dalla presa.
2. Verificare che la massima potenza assorbita dell'attrezzo elettrico da collegare sia inferiore alla potenza massima consentita per la presa dell'attrezzo, vedere capitolo "Dati tecnici" e dati stampati sulla presa dell'attrezzo.
3. Prima di inserire la spina dell'attrezzo elettrico, accertarsi che l'attrezzo elettrico sia spento.
4. Inserire la spina dell'attrezzo elettrico nella presa di corrente.
5. Inserire la spina dell'aspiratore nella presa.
6. Ruotare l'interruttore dell'attrezzo in posizione "AUTO".
7. Accendere l'attrezzo elettrico.

Dopo lo spegnimento dell'attrezzo elettrico, l'aspiratore rimane in funzione ancora per pochi istanti, per consentire l'aspirazione della polvere che si trova all'interno del tubo flessibile.

7.4 Aspirazione di polveri asciutte

Prima dell'aspirazione di polveri asciutte e, in particolare, di polveri minerali, occorre accertarsi che il sacchetto raccogli-polvere corretto sia sempre presente nel contenitore. Il materiale aspirato può quindi essere smaltito in modo semplice e pulito.

PRUDENZA

Pericolo di lesioni a causa di polveri dannose per la salute! Senza l'impiego di un elemento filtrante si può verificare la fuoriuscita di pericoloso materiale aspirato.

- ▶ Utilizzare l'aspiratore solo con l'elemento filtrante inserito.



- ▶ Accertarsi che l'elemento filtrante sia asciutto e che sia stato inserito il sacchetto raccogli-polvere adeguato.

7.5 Aspirazione di liquidi

PRUDENZA

Pericolo di lesioni a causa di polveri dannose per la salute! Senza l'impiego di un elemento filtrante si può verificare la fuoriuscita di pericoloso materiale aspirato.

- ▶ Utilizzare l'aspiratore solo con l'elemento filtrante inserito.

1. Controllare il monitoraggio livello di riempimento. → Pagina 118
2. Utilizzare, se possibile, un elemento filtrante separato per l'aspirazione di liquidi.



Per informazioni sui filtri adatti consultare le indicazioni sull'utilizzo degli accessori → Pagina 112.

3. In seguito all'aspirazione dei liquidi aprire i due fermagli di chiusura.
4. Sollevare la testa di aspirazione dal contenitore rifiuti e posarla su una superficie piana, affinché l'elemento filtrante possa asciugarsi.
5. Svuotare il contenitore rifiuti e pulirlo con un tubo flessibile per l'acqua. Pulire gli elettrodi con una spazzola e l'elemento filtrante - previa asciugatura - strofinandolo con la mano.
6. Lasciare asciugare il contenitore rifiuti.

7.6 Dopo l'aspirazione

1. Spegnerne l'elettrodotensile.
2. Ruotare l'interruttore dell'attrezzo in posizione "OFF".
3. Estrarre la spina dell'aspiratore dalla presa.
4. Avvolgere il cavo di alimentazione e appenderlo al gancio per cavi.
5. Svuotare il contenitore e pulire l'attrezzo strofinandolo con un panno umido.
6. Avvolgere il tubo flessibile.
7. Collocare l'aspiratore in un locale asciutto e protetto da un utilizzo non autorizzato.

7.7 Svuotamento del contenitore rifiuti con polveri asciutte

1. Estrarre la spina dalla presa.
2. Aprire i 2 fermagli di chiusura.
3. Sollevare la testa di aspirazione dal contenitore rifiuti e posarla su una superficie piana.
4. Svuotare il contenitore rifiuti:

VC 20L-X
VC 40L-X

- ▶ Afferrarlo per le maniglie ad incavo e rovesciarlo per svuotarlo o rimuovere il sacchetto raccogli-polvere.

VC 20M-X
VC 40M-X

- ▶ **In caso di aspiratori di classe M:** Estrarre il sacchetto raccogli-polvere dal contenitore dei rifiuti.



Utilizzare l'aspiratore H esclusivamente con sacchetto raccogli-polvere.

5. Applicare quindi la testa di aspirazione sul contenitore rifiuti e chiudere i 2 fermagli di chiusura.

7.8 Svuotamento del contenitore rifiuti senza il sacchetto raccogli-polvere (per i liquidi)

1. Estrarre la spina dalla presa.
2. Sollevare la testa di aspirazione dal contenitore rifiuti e posarla su una superficie piana.
3. Aprire i 2 fermagli di chiusura.
4. Afferrare il contenitore rifiuti per le maniglie e rovesciarlo per svuotarlo.
5. Pulire il bordo del contenitore rifiuti con un panno.
6. Applicare la testa di aspirazione al contenitore rifiuti e chiudere i due fermagli di chiusura.



7.9 Utilizzo dell'interruttore di sicurezza contro le sovracorrenti 4



Solo per mercati Australia e Nuova Zelanda

Il fusibile protegge la presa attrezzo dai picchi di corrente. Quando il fusibile interviene, l'interruttore di sovracorrente (bianco) diventa visibile sotto alla copertura trasparente. Per evitare che il fusibile intervenga nuovamente, eliminare la causa, ad es. separando l'elettrotensile collegato dalla presa attrezzo.

- ▶ Per ripristinare l'alimentazione elettrica dell'elettrotensile collegato, premere l'interruttore di sovracorrente.

8 Cura e manutenzione

8.1 Cura dell'aspiratore



AVVERTIMENTO

Pericolo derivante dalla corrente elettrica! Le riparazioni di componenti elettrici non eseguite a regola d'arte possono provocare gravi lesioni causate da scosse elettriche.

- ▶ Fare eseguire le riparazioni sui componenti elettrici esclusivamente a elettricisti specializzati.
- ▶ Tenere l'aspiratore, e in modo particolare le superfici di impugnatura, sempre asciutti, puliti e privi di olio e grasso. Non utilizzare prodotti detergenti contenenti silicene.
- ▶ Non azionare mai l'aspiratore con le feritoie di ventilazione intasate! Pulire con cautela le feritoie di ventilazione con una spazzola asciutta. Impedire l'ingresso di corpi estranei all'interno dell'aspiratore.
- ▶ Pulire regolarmente la parte esterna con un panno leggermente inumidito. Per la pulizia dell'aspiratore non utilizzare apparecchi a getto d'acqua o di vapore o acqua corrente, poiché in tal modo potrebbe venire compromessa la sicurezza elettrica dell'aspiratore stesso.

Per aspiratori di classe L e M:

Per la manutenzione e la pulizia occorre maneggiare l'aspiratore in modo tale da evitare pericoli per il personale addetto alla manutenzione o per altre persone.

- ▶ Applicare lo scarico obbligato dell'aria filtrato.
- ▶ Indossare abbigliamento protettivo.
- ▶ Pulire la zona predisposta per la manutenzione in modo tale da evitare che nell'ambiente circostante si trovino sostanze pericolose.
- ▶ Prima di allontanare l'aspiratore da una zona esposta all'azione di sostanze pericolose, aspirare l'esterno dell'aspiratore, pulirlo strofinando o imballarlo in modo ermetico. Evitare la distribuzione delle polveri pericolose sedimentate.
- ▶ In occasione di lavori di manutenzione e riparazione, tutti i componenti imbrattati che non possono essere puliti in modo soddisfacente devono essere imballati in sacchetti ermetici e smaltiti in conformità alle vigenti norme per lo smaltimento.
- ▶ Almeno una volta l'anno far ispezionare l'aspiratore dal Centro Riparazioni **Hilti** oppure da una persona esperta di polveri, per rilevare ad esempio eventuali danni al filtro, controllare la tenuta dell'attrezzo e il funzionamento dei dispositivi di controllo.

8.2 Pulizia del filtro



Per la pulizia, evitare di far urtare l'elemento filtrante contro oggetti duri o di utilizzare oggetti duri o appuntiti. Ciò comporta una riduzione della durata dell'elemento filtrante.

L'elemento filtrante non deve essere pulito con un'idropulitrice. In caso contrario potrebbero formarsi strappi nel materiale del filtro.

L'elemento filtrante è un componente soggetto ad usura.

- ▶ Sostituire l'elemento filtrante almeno ogni sei mesi.
- ▶ In caso di utilizzo intensivo dell'apparecchio l'elemento filtrante dovrà tuttavia essere sostituito più frequentemente.

8.3 Sostituzione dell'elemento filtrante 5

1. Estrarre la spina dalla presa.



2. Aprire la staffa di bloccaggio della cartuccia filtro.
3. Aprire la cartuccia filtro.
4. Rimuovere con cautela l'elemento filtrante servendosi dei punti delle maniglie nel supporto.
5. Pulire la superficie della guarnizione con un panno.
6. Introdurre il nuovo elemento filtrante.
7. Chiudere la cartuccia filtro, ribaltando in avanti il bloccaggio del coperchio.
8. Chiudere la staffa di bloccaggio della cartuccia filtro.
9. Assicurarsi di rimuovere nuovamente la polvere che fuoriesce dall'aspiratore e/o dall'elemento filtrante durante la sostituzione del filtro.

8.4 Ispezione del monitoraggio livello di riempimento

1. Estrarre la spina dalla presa.
2. Aprire i due fermagli di chiusura.
3. Sollevare la testa di aspirazione dal contenitore rifiuti e posarla su una superficie piana.
4. Controllare che i contatti di disattivazione (sonde a filo) non presentino impurità e, all'occorrenza, pulirli con una spazzola.
5. Controllare che la guarnizione sulla testa d'aspirazione sia imbrattata e, all'occorrenza, pulirla con un panno.
6. Applicare la testa di aspirazione sul contenitore rifiuti.
7. Chiudere i due fermagli di chiusura.
8. Accertarsi che la testa di aspirazione sia montata correttamente e bloccata.

8.5 Verifiche a seguito di lavori di cura e manutenzione

1. In seguito agli interventi di cura e manutenzione, verificare se l'aspiratore è correttamente montato e funziona perfettamente.
2. Eseguire un test di funzionamento.

9 Trasporto e magazzinaggio

9.1 Trasporto

Non trasportare l'aspiratore con il contenitore rifiuti pieno.

L'aspiratore non deve essere utilizzato appeso ad una gru.

- ▶ All'occorrenza rimuovere il Power Conditioner (stabilizzatore di alimentazione) o l'utensile libero dal supporto.
- ▶ Svuotare l'aspiratore prima di spostarlo in un'altra sede.
- ▶ Non inclinare l'aspiratore e trasportarlo solo in posizione verticale dopo aver aspirato dei liquidi.
- ▶ Per il trasporto è possibile utilizzare l'adattatore conico per unire le due estremità del tubo flessibile.

VC 20M-X
VC 40M-X

Per aspiratori di classe M

AVVERTIMENTO

Pericolo di lesioni a causa di polveri dannose per la salute! Si può verificare la fuoriuscita di materiale pericoloso attraverso il raccordo d'immissione.

- ▶ Per quanto riguarda gli aspiratori di classe M, in caso di trasporto e di inutilizzo dell'attrezzo, chiudere il raccordo d'immissione con il manicotto di chiusura.

9.2 Fissaggio valigie

1. Accertarsi che l'aspiratore sia ben saldo e bloccare il freno di stazionamento. Estrarre completamente la maniglia di trasporto.
2. Posizionare una o più valigie sull'aspiratore.
 - ▶ La/Le valigia(e) non deve/devono sporgere oltre l'altezza della maniglia di trasporto.
 - ▶ Rispettare il carico massimo aggiuntivo.
3. Estrarre il cappio di ancoraggio dal supporto e sopra le valigie. Prolungare il cappio di ancoraggi, se necessario.
4. Agganciare il gancio del cappio di ancoraggio alla maniglia di trasporto e tendere il cappio di ancoraggio.





9.3 Stoccaggio

- ▶ Collocare l'aspiratore in un locale asciutto e protetto da un utilizzo non autorizzato.

10 Supporto in caso di anomalie

In caso di anomalie non indicate nella presente tabella o che non è possibile risolvere per proprio conto, si prega di rivolgersi al Centro Riparazioni **Hilti**.

10.1 Anomalia aspiratore

Anomalia	Possibile causa	Soluzione
 <p>L'indicatore di servizio Sostituire filtro si accende.</p>	L'elemento filtrante è occluso o logoro.	<ul style="list-style-type: none"> ▶ Controllare il livello di riempimento del contenitore rifiuti. ▶ Premere il tasto di comando Pulizia manuale. → Pagina 111 ▶ All'occorrenza, sostituire il filtro. → Pagina 117
	Nessun elemento filtrante inserito.	▶ Inserire un elemento filtrante di tipo appropriato. → Pagina 117
 <p>L'attrezzo non funziona o si spegne dopo un breve avviamento.</p>	Il disinserimento del flusso d'acqua è scattato.	▶ Pulire le sonde e l'area intorno alle sonde con una spazzola.
<div style="border: 1px solid black; padding: 2px; width: fit-content;"> VC 20M-X VC 40M-X </div> <p>Segnale acustico di avvertimento (potenza di aspirazione ridotta)</p>	Sacchetto raccogli-polvere pieno.	▶ Sostituire il sacchetto raccogli-polvere.
	L'elemento filtrante è molto sporco.	▶ Qualora la pulizia automatica del filtro sia disattivata procedere alla riattivazione e lasciare l'aspiratore in funzione per 30 secondi.
	Il tubo flessibile di aspirazione o il carter di protezione antipolvere dell'elettro utensile è occluso.	▶ Pulire il tubo flessibile di aspirazione o il carter di protezione antipolvere.
	Regolazione diametro del flessibile in posizione errata.	▶ Impostare il diametro del tubo flessibile → Pagina 115.
La polvere viene soffiata via dall'attrezzo.	Elemento filtrante non montato correttamente.	▶ Montare nuovamente l'elemento filtrante. → Pagina 117
	Elemento filtrante danneggiato.	▶ Montare un nuovo elemento filtrante. → Pagina 117
L'attrezzo si accende e spegne involontariamente oppure si rileva una scarica elettrostatica sull'utilizzatore.	La conduttanza elettrostatica non è garantita, l'attrezzo non è collegato ad una presa dotata di messa a terra.	▶ Collegare l'attrezzo ad una presa dotata di messa a terra, utilizzare un tubo flessibile antistatico.
Il motore non gira più.	La sicura della presa di corrente è scattata.	<ul style="list-style-type: none"> ▶ Inserire la sicura. ▶ Se scatta nuovamente, ricercare la causa del sovraccarico di corrente.
	Contenitore rifiuti pieno.	▶ Spegnerne l'attrezzo e svuotare il contenitore rifiuti.
	Si è attivato il fusibile termico del motore.	<ul style="list-style-type: none"> ▶ Disinserire l'attrezzo e lasciarlo raffreddare per circa 5 minuti. ▶ Se il motore non si avvia, portare l'attrezzo al Servizio Clienti Hilti.



Anomalia	Possibile causa	Soluzione
Il motore non gira più.	Il fusibile termico del motore spegne ripetutamente il motore.	► Pulire con cautela le feritoie di ventilazione con una spazzola asciutta.
Il motore non funziona in modalità automatica.	L'attrezzo collegato è difettoso o non è innestato correttamente.	► Controllare il funzionamento dell'attrezzo collegato oppure inserire saldamente la spina.
La pulizia automatica dell'elemento filtrante non funziona.	Nessun tubo flessibile di aspirazione collegato.	► Collegare il tubo flessibile di aspirazione.

10.2 Anomalia dispositivo di sistema

Se l'aspiratore viene utilizzato in un sistema wireless, i dispositivi di sistema connessi possono visualizzare i seguenti messaggi dal loro display.

Anomalia	Possibile causa	Soluzione
 Errore sconosciuto L'indicatore di servizio si accende.	Il dispositivo di sistema connesso ha ricevuto un codice di errore sconosciuto dall'aspiratore.	► Verificare che l'aspiratore non presenti anomalie.
 L'indicatore di servizio Sostituire filtro si accende.	L'elemento filtrante è occluso o logoro.	► Controllare il livello di riempimento del contenitore rifiuti. ► Premere il tasto di comando Pulizia manuale . → Pagina 111 ► All'occorrenza, sostituire il filtro. → Pagina 117
	Nessun elemento filtrante inserito.	► Inserire un elemento filtrante di tipo appropriato. → Pagina 117
 L'indicatore di servizio Disinserimento acqua si accende.	Il disinserimento del flusso d'acqua è scattato.	► Pulire le sonde e l'area intorno alle sonde con una spazzola.
 L'indicatore di servizio Potenza di aspirazione ridotta si accende.	Sacchetto raccogli-polvere pieno.	► Sostituire il sacchetto raccogli-polvere.
	L'elemento filtrante è molto sporco.	► Qualora la pulizia automatica del filtro sia disattivata procedere alla riattivazione e lasciare l'aspiratore in funzione per 30 secondi.
	Il tubo flessibile di aspirazione o il carter di protezione antipolvere dell'elettrotensile è occluso.	► Pulire il tubo flessibile di aspirazione o il carter di protezione antipolvere.
	Regolazione diametro del flessibile in posizione errata.	► Impostare il diametro del tubo flessibile → Pagina 115.

11 Smaltimento

I prodotti Hilti sono in gran parte realizzati con materiali riciclabili. Condizione essenziale per il riciclaggio è che i materiali vengano accuratamente separati. In molti Paesi Hilti ritira il vostro vecchio attrezzo. Rivolgetevi al centro assistenza Hilti oppure al vostro referente Hilti.

Secondo la Direttiva Europea sui rifiuti di apparecchiature elettriche ed elettroniche e la sua attuazione in conformità alle norme nazionali, le apparecchiature elettriche esauste devono essere raccolte separatamente, al fine di essere reimpiegate in modo ecocompatibile.





- ▶ Non gettare le apparecchiature elettriche tra i rifiuti domestici!

Fango di perforazione

Dal punto di vista della tutela dell'ambiente è problematico lasciar fluire direttamente i fanghi di perforazione nei corsi d'acqua oppure nella rete fognaria senza un adeguato pre-trattamento.

- ▶ Richiedere informazioni alle autorità locali in merito alle normative vigenti.

Si suggerisce il seguente pre-trattamento:

- ▶ Raccogliere il fango di foratura (ad esempio con aspiratore per liquidi).
- ▶ Lasciare depositare il fango di perforazione e smaltire la parte solida in una discarica per calcinacci (agenti flocculanti possono accelerare il processo di deposizione).
- ▶ Prima di smaltire nelle fognature l'acqua residua (basica, pH > 7), neutralizzarla aggiungendo un neutralizzatore acido o diluendola con molta acqua.

Polvere di foratura

- ▶ Smaltire la polvere di foratura raccolta in conformità alle vigenti prescrizioni nazionali di legge.

12 Garanzia del costruttore

- ▶ In caso di domande sulle condizioni di garanzia, rivolgersi al partner **Hilti** locale.

Original brugsanvisning

1 Oplysninger vedrørende dokumentationen

1.1 Vedrørende denne dokumentation

- Læs denne dokumentation igennem før ibrugtagning. Det er en forudsætning for sikkert arbejde og korrekt håndtering.
- Følg sikkerheds- og advarselshenvisningerne i denne dokumentation og på produktet.
- Opbevar altid brugsanvisningen sammen med produktet, og overdrag det kun til andre personer sammen med denne anvisning.

1.2 Tegnforklaring

1.2.1 Advarsler

Advarsler advarer mod farer ved håndtering af produktet. Følgende signalord anvendes:



FARE

FARE !

- ▶ Betegner en umiddelbart truende fare, der kan medføre alvorlige kvæstelser eller døden.



ADVARSEL

ADVARSEL !

- ▶ Står ved en potentielt truende fare, der kan medføre alvorlige kvæstelser eller døden.



FORSIGTIG

FORSIGTIG !

- ▶ Advarer om en potentielt farlig situation, der kan forårsage personskader eller materielle skader.

1.2.2 Symboler i denne dokumentation

Der benyttes følgende symboler i vores dokumentation:



Læs brugsanvisningen før brug



Forsigtig



	Anvisninger for anvendelse og andre nyttige oplysninger
	Håndtering af genvindbare materialer
	Elektriske maskiner og batterier må ikke bortskaffes som almindeligt husholdningsaffald

1.2.3 Symboler i illustrationer

Der benyttes følgende symboler i vores illustrationer:

	Disse tal henviser til de forskellige illustrationer i begyndelsen af brugsanvisningen
	Nummereringen udtrykker arbejdsstrinnenes rækkefølge på illustrationen og kan afvige fra arbejds-trinnene i teksten
	Positionsnumre anvendes i illustrationen Oversigt og refererer til tallene i symbolforklaringen i afsnittet Produktoversigt
	Dette symbol skal sikre skærpet opmærksomhed ved omgang med produktet.

1.3 Produktspecifikke symboler

1.3.1 Symboler på produktet

Følgende symboler kan forekomme på produktet:

	Maskinen understøtter NFC-teknologi, som er kompatibel med iOS- og Android-platforme.
	Hvis en sådan findes på produktet, er produktet certificeret til det amerikanske og canadiske marked iht. gældende standarder af dette certificeringsorgan.

1.3.2 Forbudssymboler

Følgende forbudssymboler anvendes på produktet:

	Må ikke transporteres med kran
--	--------------------------------

1.4 Særlige mærkater på produktet

ADVARSEL: Denne støvsuger indeholder sundhedsskadeligt støv. Tømning og vedligeholdelse, inklusive bortskaffelse af støvposen, må kun udføres af fagfolk, som bruger personligt beskyttelsesudstyr. Anvend kun støvsugeren sammen med et intakt og fejlfrit fungerende filtersystem.

En af følgende advarselmærkater befinder sig på støvsugeren:

VC 20L-X
VC 40L-X

Advarselmærkat ved L-støvsugere:



Vær opmærksom på, at advarselmærkaten er let at se.



Advarselmærkat ved L-støvsugere:

Vær opmærksom på, at advarselmærkaten er let at se.

1.5 Produktoplysninger

Hilti-produkter er beregnet til professionel brug og må kun betjenes, efterses og vedligeholdes af autoriseret og instrueret personale. Dette personale skal i særdeleshed informeres om de potentielle farer, der er forbundet med brugen af dette produkt. Der kan opstå farlige situationer ved anvendelse af produktet og det tilhørende udstyr, hvis det anvendes af personer, der ikke er blevet undervist i dens brug, eller hvis det ikke anvendes korrekt i henhold til forskrifterne i denne brugsanvisning.

Typebetegnelse og serienummer fremgår af typeskiltet.

- ▶ Notér serienummeret i den efterfølgende tabel. Du skal bruge produktoplysningerne ved henvendelser til vores lokale afdeling eller vores serviceværksted.

Produktoplysninger

Våd- og tørstøvsuger	VC 20M-X VC 20L-X VC 40M-X VC 40L-X
Generation	01
Serienummer	

1.6 Overensstemmelseserklæring

Vi erklærer som eneansvarlige, at det beskrevne produkt er i overensstemmelse med gældende direktiver og standarder. Sidst i dette dokument finder du et billede af overensstemmelseserklæringen.

Den tekniske dokumentation er arkiveret her:

Hilti Entwicklungsgesellschaft mbH | Zulassung Geräte | Hiltistraße 6 | 86916 Kaufering, DE

2 Sikkerhed
2.1 Generelle sikkerhedsanvisninger

Ud over sikkerhedshenvisningerne i de enkelte kapitler i denne brugsanvisning skal følgende bestemmelser altid overholdes nøje.

- ▶ **Læs alle anvisningerne!** Hvis du ikke følger nedenstående anvisninger, kan det resultere i elektrisk stød, brand og/eller alvorlige personskader.
- ▶ **Ved brug af maskinen sammen med elværktøj skal du læse elværktøjets brugsanvisning før brugen og overholde alle anvisninger.**
- ▶ **Det er ikke tilladt at modificere eller ændre maskinen.**
- ▶ **Brug den rigtige maskine. Brug ikke maskinen til formål, som den ikke er beregnet til, men kun i overensstemmelse med formålet og i fejlfri stand.**
- ▶ **Før arbejdet med produktet skal du sætte dig ind i, hvordan du håndterer produktet, hvordan du håndterer de farer, som kan udgå fra materialet, og hvordan du bortskaffer det opsugede materiale.**
- ▶ **Tag hensyn til påvirkning fra omgivelserne. Brug ikke maskinen, hvis der er risiko for brand eller eksplosion.**
- ▶ **Maskinen må kun anvendes af personer, som er fortrolig med denne, er blevet instrueret i sikker brug af denne og forstår de farer, der udgår fra denne. Maskinen er ikke beregnet til børn. Børn skal holdes under opsyn for at sikre, at de ikke leger med maskinen.**
- ▶ **Opbevar altid maskiner, der ikke anvendes, sikkert. De skal opbevares på et tørt, højt beliggende eller svært tilgængeligt sted uden for børns rækkevidde.**



2.2 Personlig sikkerhed

- ▶ Det er vigtigt at være opmærksom, se, hvad man laver, og bruge produktet fornuftigt. Brug aldrig støvsugeren, hvis du er træt eller påvirket af stoffer, alkohol eller medicin. Et øjeblik uopmærksomhed under brugen af maskinen kan medføre alvorlige personskader.
- ▶ Brugeren og personer, der opholder sig i nærheden, skal under brugen af maskinen bære beskyttelsesbriller, sikkerhedshjelm, høreværn, beskyttelseshandsker, sikkerhedssko og et let åndedrætsværn.
- ▶ Sørg for, at støvsugeren ikke kan rulle af sig selv eller falde ned.
- ▶ Anvend hjulbremserne for at opnå en sikker stabilitet for støvsugeren. Hvis hjulbremserne ikke er aktiverede, kan støvsugeren sætte sig ukontrolleret i bevægelse.
- ▶ Vær opmærksom på de landespecifikke arbejdsmiljøforskrifter.
- ▶ Hvis støvudsugnings- og opsamlingsudstyr kan monteres, er det vigtigt, at dette tilsluttes og benyttes korrekt. Ved at anvende en støvudsugning er det muligt at nedsætte risiciene som følge af støv.

2.3 Omhyggelig omgang og brug maskinen

- ▶ Lad aldrig maskinen være uden opsyn.
- ▶ Deaktiver ikke filterrengøringen ved opugning af farligt støv, især ikke ved anvendelse af støvproducerende elværktøjer.
- ▶ Beskyt maskinen mod frost.
- ▶ Rengør regelmæssigt vandstands begrænsningsenheden med en børste efter anvisningerne, og kontrollér den for tegn på skader.
- ▶ Ved påsætning af sugehovedet skal du passe på ikke at klemme fingrene og beskadige netledningen. Der er fare for personskader og beskadigelse.
- ▶ Kontrollér maskinen og tilbehøret for eventuelle beskadigelser. Før du fortsætter med at bruge maskinen, skal du omhyggeligt kontrollere, at sikkerhedsudstyret og evt. let beskadigede dele fungerer fejlfrit og i overensstemmelse med formålet. Kontrollér, om de bevægelige dele fungerer korrekt og ikke sidder fast, og om der findes beskadigede dele. Alle dele skal være monteret korrekt og opfylde alle betingelser, så maskinens fejlfrie drift er sikret.
- ▶ Sørg for, at maskinen kun repareres af kvalificerede fagfolk, og at der altid benyttes originale reservedele. Dermed sikres størst mulig elværktøjssikkerhed.
- ▶ Træk altid stikket ud af stikkontakten, når maskinen ikke anvendes (f.eks. ved en pause i arbejdet), inden rengøring og vedligeholdelse, inden udskiftning af tilbehørsdele eller inden udskiftning af filter. Disse sikkerhedsforanstaltninger forhindrer utilsigtet start af maskinen.
- ▶ Træk aldrig i netledningen for at bringe støvsugeren i en anden arbejdsposition. Kør ikke støvsugeren hen over netledningen.
- ▶ Maskinen må ikke transporteres med en kran.

VC 20M-X

VC 40M-X

Endvidere for M-støvsugere

- ▶ Luk maskinens indløbsfitting med lukkemuffen, når maskinen skal transporteres eller ikke anvendes.

2.4 Elektrisk sikkerhed

- ▶ Maskinens stik skal passe til stikkontakten. Stikket må under ingen omstændigheder ændres. Brug ikke adapterstik sammen med jordforbundne maskiner. Uændrede stik, der passer til kontakterne, nedsætter risikoen for elektrisk stød.
- ▶ Sæt stikket i en egnet jordet stikkontakt, som er installeret på sikker vis og afstemt efter alle lokale forhold. Hvis du er i tvivl om, hvor vidt stikkontakten er jordet korrekt, skal du få en elektriker til at kontrollere dette.
- ▶ Undgå kropskontakt med jordforbundne overflader som f.eks. rør, radiatorer, komfurer og køleskabe. Hvis din krop er jordforbundet, øges risikoen for elektrisk stød.
- ▶ Maskinen må ikke udsættes for regn eller fugt. Indtrængning af vand i maskinen øger risikoen for elektrisk stød.
- ▶ Kontrollér, at netledningen ikke ligger i vandpytter.
- ▶ Kontrollér regelmæssigt maskinens elledning, og få den udskiftet hos Hilti, hvis den er beskadiget. Kontrollér jævnligt forlængerledningerne, og udskift dem, hvis de er beskadigede.



- ▶ **Hvis netledningen og/eller forlængerledningen beskadiget under arbejdet, må du ikke berøre disse. Træk stikket ud af stikkontakten.** Beskadigede netledninger og forlængerledninger medfører fare for at få elektrisk stød.
- ▶ Netledningen skal udskiftes med den type, som fremgår af brugsanvisningen.
- ▶ **Brug ikke ledningen til formål, den ikke er beregnet til (f.eks. må man aldrig bære maskinen i ledningen, hænge maskinen op i ledningen eller rykke i ledningen for at trække stikket ud af kontakten).** Beskyt ledningen mod varme, olie, skarpe kanter eller maskindele, der er i bevægelse. Beskadigede eller sammenviklede ledninger øger risikoen for elektrisk stød.
- ▶ **Hvis elværktøjet benyttes i det fri, må der kun benyttes en forlængerledning, der er egnet til udendørs brug.** Brug af forlængerledning til udendørs brug nedsætter risikoen for elektrisk stød.
- ▶ **I tilfælde af en strømafbrydelse skal maskinen slukkes, og netstikket skal trækkes ud af stikkontakten.**
- ▶ **Anvend kun stikket på maskinen til de formål, der er beskrevet i brugsanvisningen.**
- ▶ **Anvend aldrig maskinen, hvis den er snavset eller vådt.** Hvis der sidder støv, først og fremmest fra ledende materialer, på maskinens overflade, eller den er fugtig, er der under uheldige omstændigheder risiko for at få elektrisk stød. **Lad derfor jævnligt Hilti kontrollere snavsede maskiner, især hvis de ofte bruges til at save i elektrisk ledende materialer.**

2.5 Arbejdsplads

- ▶ **Sørg for, at der er en god belysning på arbejdspladsen.**
- ▶ **Sørg for god udluftning af arbejdspladsen.** Dårligt udluftede arbejdspladser kan være sundhedsskadelige som følge af støvpåvirkningen.
- ▶ **Hold arbejdsområdet ryddeligt. Sørg for at holde arbejdspladsen fri for genstande, som man kan komme til skade på.** Uorden i arbejdsområdet kan medføre uheld.
- ▶ **Brug ikke maskinen i eksplosionstruede omgivelser, hvor der er brændbare væsker, gasser eller støv.** Elektriske maskiner kan slå gnister, der kan antænde støv eller dampe.

2.6 Opsugt materiale

- ▶ **Sundhedsskadeligt støv, hvis støvklasse er højere end støvsugerens støvklasse, må ikke opsuges. Brændbart og/eller eksplosivt støv (f.eks. magnesium- eller aluminiumstøv) må ikke suges op. Materialer, som er varmere end 60 °C, må ikke suges op (f.eks. glødende cigaretter, varm aske).**
- ▶ **Maskinen må ikke bruges til opsugning af brændbare, eksplosive eller aggressive væsker (køle- og smøremidler, benzin, opløsningsmidler, syrer (pH < 5), lud (pH > 12,5) osv.).**
- ▶ **Sluk omgående støvsugeren, hvis den lækker skum eller væske.**
- ▶ **Anvend beskyttelseshandsker ved opsugning af varmt materiale med en temperatur på maks. 60 °C.**
- ▶ **Brug beskyttelsestøj ved arbejde med mineralisk boreslam, og undgå kontakt med huden (pH > 9, ætsende).**
- ▶ **Undgå kontakt med flydende baser eller syrer. Hvis det alligevel skulle ske, skylles med vand. Hvis du får væske i øjnene, skal du skylle med rigeligt vand, og søge læge.**

VC 20L-X
VC 40L-X

Endvidere for L-støvsugere

- ▶ Støvsugeren med støvklasse L egner sig til op-/udsugning af tørt, ikke brændbart støv, træspåner og farligt støv med eksponeringsgrænseværdier > 1 mg/m³. **Alt efter farligheden af det støv, som skal suges op/ud, skal støvsugeren være udstyret med egnede filtre.**

VC 20M-X
VC 40M-X

Endvidere for M-støvsugere

- ▶ Støvsugeren med støvklasse M egner sig til op-/udsugning af tørt, ikke brændbart støv, træspåner og farligt støv med eksponeringsgrænseværdier $\geq 0,1$ mg/m³. **Alt efter farligheden af det støv, som skal suges op/ud, skal støvsugeren være udstyret med egnede filtre.**



3 Beskrivelse

3.1 Produktoversigt

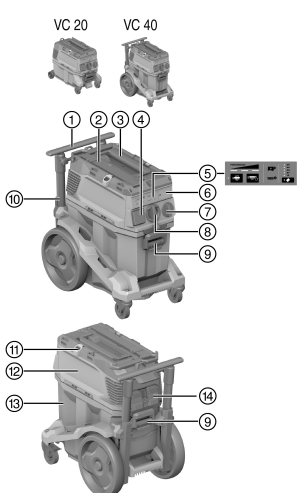

- ① Transportgreb (kan trækkes ud)
- ② Fastsurrengsstrop til **Hilti** kuffert
- ③ Bæregreb
- ④ Maskinstikdåse
- ⑤ Display- og betjeningspanel
- ⑥ Blinddæksel til trådløst modul (ekstratilbehør)
- ⑦ Kontakt
- ⑧ Indløbsfiting (støvsugerslange)
- ⑨ Beholderlås (2x)
- ⑩ Netledning
- ⑪ Fikseringskrog (2x) med gummiovertræk
- ⑫ Sugehoved
- ⑬ Smudsbeholder
- ⑭ Filterkassette med låsebøjle

3.2 Tilsigtet anvendelse

De her beskrevne produkter er universelle industristøvsugere til erhvervsmæssig brug. De kan anvendes til tør- og vådstøvsugning.

Dette produkt må ikke bruges på mennesker og dyr. Anvendelse under vand er forbudt.

- ▶ Før arbejdet med produktet skal du sætte dig ind i, hvordan du håndterer de farer, som udgår fra materialet, og hvordan materialet bortskaffes på sikker vis.
- ▶ Undlad at anvende produktet i stationær konstant drift i automatiske eller halvautomatiske anlæg.
- ▶ Brug kun originalt tilbehør og værktøj fra **Hilti** for at undgå ulykker.
- ▶ Anvend en antistatisk sugeslange for at undgå elektrostatisk opladning.
- ▶ Opsug ikke genstande, som kan give personskader gennem støvposen (f.eks. spidse eller skarpe materialer).
- ▶ Undlad at bruge produktet som erstatning for en stige.
- ▶ Vær opmærksom på de landespecifikke bestemmelser til forebyggelse af uheld.

Tilladte anvendelsesformål:

- Ved udsugningsanordninger er det nødvendigt at sørge for en tilstrækkelig luftudskiftningshastighed L i rummet, hvis returluften sendes tilbage i rummet.
Overhold de nationale bestemmelser!

- ▶ Opsugning af store mængder støv ved opgaver med **Hilti** diamanstsilbere, vinkelsilbere, borehamre og tørborekroner.
- ▶ Opsugning af mineralisk boreslam ved opgaver med **Hilti** diamantborekroner eller **Hilti** diamantsave og flydende materiale med en temperatur på op til maks. 60 °C.
- ▶ Opsugning af olie og flydende medier med en temperatur på op til maks. 60 °C.
- ▶ Våd- og tørrengøring af væg- og gulvflader.



VC 20M-X
VC 40M-X

Endvidere for M-støvsugere

- ▶ Opsugning af tørt, ikke brændbart støv, væsker, træspåner og farligt støv med eksponeringsgrænseværdier $\geq 0,1 \text{ mg/m}^3$ (støvklasse M).
- ▶ Maskiner, der er beregnet til opsugning af kvartsholdigt mineralstøv, skal opfylde mindst støvklasse M.

VC 20L-X
VC 40L-X

Endvidere for L-støvsugere

- ▶ Opsugning af tørt, ikke brændbart støv, væsker, træspåner og farligt støv med eksponeringsgrænseværdier $> 1 \text{ mg/m}^3$ (støvklasse L).

3.3 Potentiel forkert brug

- ▶ Støvsugeren må ikke bruges til opsugning af asbest.
- ▶ Støvsugeren må ikke anvendes liggende.
- ▶ Støvsugeren må ikke anvendes til opsugning af eksplosionsfarlige stoffer, glødende, brændende eller brændbare stoffer og aggressive støvtyper (f.eks. magnesium- eller aluminiumsstøv osv.) (undtagelse: træspåner).
- ▶ Støvsugeren må ikke bruges til opsugning af brændbare væsker (f.eks. benzin, opløsningsmidler, syrer, køle- og smøremidler).

3.4 Indikatorer på produktet

Indikator	Beskrivelse
	Serviceindikator Udskiftning af filter Lyser lysdioden, er filtret tilstoppet. 1. Kontrollér niveauet i smudsbeholderen 2. Tryk på betjeningsknappen Manuel filterrengøring . 3. Kontrollér filtret, og udskift det om nødvendigt.
	Niveauovervågning Hvis lysdioden lyser, er beskyttelsesfrakoblingen aktiv ved vådstøvsugning. Tøm beholderen, og rengør sonderne.
	Effektindikator Indikatoren viser den aktuelle filtertilstand. Ved maksimal sugeseffekt lyser alle 3 LED'er.

3.5 Betjeningsknapper på produktet

Betjeningsknap	Beskrivelse
	Manuel filterrengøring Tryk på denne knap for at foretage en manuel filterrengøring.
	Automatisk filterrengøring Hvis lysdioden lyser, er den automatiske filterrengøring aktiv. Deaktiver den automatiske filterrengøring ved at trykke på knappen. Lysdioden slukkes.



Betjeningsknap	Beskrivelse
	<p>Indstilling af slangediameter (kun for M-klasse)</p> <p>Tryk på knappen for at indstille den p.t. anvendte slangediameter.</p> <p>Indstillingsværdien afhænger af det tilsluttede apparat og dennes sugediameter og skal tilpasses efter behov.</p>

3.6 Leveringsomfang

Våd- og tørstøvsuger inklusive filterelement, sugeslange komplet med drejemuffe (på støvsugerside) og værktøjsmuffe, støvpose af kunststof PE, brugsanvisning

Andre systemprodukter, som er godkendt til dit produkt, finder du i **Hilti Store** eller på: www.hilti.group

3.7 Akustisk advarselssignal

VC 20M-X
VC 40M-X

M-støvsugere er forsynet med et akustisk advarselssignal. Dette høres af sikkerhedsmæssige årsager, hvis lufthastigheden i sugeslangen kommer under 20 m/s.

For at advarselssignalet udløses korrekt, skal diameteren på den anvendte sugeslange indstilles på slangediameterindstillingen.

3.8 Filterrensning

Filterrensningen fungerer kun, hvis der er tilsluttet en sugeslange.

Støvsugeren har en manuel og automatisk filterrensning for i videst muligt omfang at befri filterelementet for det opsamlede støv.

Den automatiske filterrensning kan slukkes ved at trykke på knappen "Automatisk filterrensning" og tændes igen ved at trykke på knappen endnu en gang.

Tilstand	Betydning
Lysdiode lyser.	Filterrensningen er aktiveret.
Lysdiode lyser ikke.	Filterrensningen er deaktiveret.

Hver gang støvsugeren startes, aktiveres filterrensningen automatisk.

Filterelementet rengøres automatisk af luftstød (pulserende støj).

For at muliggøre en vedvarende høj sugeseffekt skal filterrensningen være aktiveret ved systemapplikationer (især ved slibning, skæring og rilning) eller ved ind sugning af større støvmængder.

Filteret kan når som helst renses uafhængigt af den automatiske filterrensning ved at trykke på knappen "Manuel filterrensning".

Powerrensning: Den maksimale virkning af filterrensningen fås ved at lukke slangen til og samtidig trykke på knappen „Manuel filterrensning“.

3.9 Bemærkninger vedrørende brug

VC 20M-X
VC 40M-X

M-støvsugeren må kun bruges med støvpose.
Klasse M til opsugning af støv med eksponeringsgrænseværdier fra $\geq 0,1$ mg/m³.



Tilbehør og opgavetyper

Materiale-nummer	Tilbehør	Opgavetype
2261451	Støvpose af kunststof PE VC 20, VC 150-6	mineralske opgaver, våd og tør
2262095	Støvpose af kunststof PE VC 40, VC 150-10	mineralske opgaver, våd og tør
2261258	Støvpose, premium VC 20, VC 150-6	Opgaver i træ og mineralske opgaver (beton), tør
2262130	Støvpose, premium VC 40, VC 150-10	Opgaver i træ og mineralske opgaver (beton), tør
2261453	Filter PTFE VC 20/40/150	universal, våd og tør
2261257	Filter VC 20/40/150 universal	universal, våd og tør
2278640	Filter DRY VC 20/40/150 universal	tør
2261452	Filter HEPA VC 20/40/150	våd og tør
203867	Sugeslange 36x4,65M AS	våd og tør

4 Tekniske data

4.1 Produktgenskaber



Ved drift på en generator eller transformator skal dennes udgangseffekt være mindst dobbelt så høj som det nominelle strømforbrug, der fremgår af maskinens typeskilt. Transformatorens eller generatorens driftsspænding skal til enhver tid ligge inden for +5 % og -15 % af produktets nominelle spænding.

	VC 20-X	VC 40-X
Vægt	11 kg	14,4 kg
Mål (L x B x H)	530 mm x 290 mm x 415 mm	560 mm x 365 mm x 590 mm
Maks. ekstra belastning	25 kg	25 kg
Beholdervolumen	15 ℓ	30 ℓ
Støvnyttévolumen	15 kg	34 kg
Vandnyttévolumen	9 ℓ	22,8 ℓ
Lufttemperatur	-10 °C ... 40 °C	-10 °C ... 40 °C
Automatisk filterrengøring	sensorstyret	sensorstyret
Netfrekvens	50 Hz ... 60 Hz	50 Hz ... 60 Hz
Kapslingsklasse	I	I
Beskyttelsestype	IP X4	IP X4

4.2 Nominel spænding

	100 V	110 V	110 V (GB 16 A)	110 V (GB 32 A)
Nominel effekt	1.200 W	1.100 W	1.100 W	1.100 W
Tilslutningseffekt for integreret stikdåse til elværktøj	•/•	•/•	650 W	1.600 W
Nettilslutning (type)	CNS HVCTF 300 3x2 mm ²	CNS HVCTF 300 3x2 mm ²	H07 RNF 3G 1,5 mm ²	HARSJT 3x12 (2,5) AWG



	220 - 240 V	220 - 240 V (CH)	220 - 240 V (GB)	240 V (NZ)
Nominel effekt	1.200 W	1.200 W	1.200 W	1.200 W
Tilslutningseffekt for integreret stikdåse til elværktøj	2.400 W	1.100 W	1.800 W	1.200 W
Nettilslutning (type)	H07 RNF 3G 1,5 mm ²	H07 RNF 3G 1,5 mm ²	H07 RNF 3G 1,5 mm ²	H07 RNF 3G 1,5 mm ²

4.3 Maks. volumenstrøm og maks. undertryk

	100 V	110 V	220 - 240 V	220 - 240 V (CH)	240 V (NZ)
Maks. volumenstrøm (turbine)	71 l/s	71 l/s	74 l/s	74 l/s	74 l/s
Maks. volumenstrøm for enden af slangen	177,1 m ³ /h (49,2 l/s)	177,1 m ³ /h (49,2 l/s)	183 m ³ /h (50,6 l/s)	183 m ³ /h (50,6 l/s)	183 m ³ /h (50,6 l/s)
Maks. vakuum	22,3 kPa	22,3 kPa	24,25 kPa	24,25 kPa	24,25 kPa

4.4 Støj- og vibrationsinformation, målt iht. EN 60335

Følgende oplysninger gælder for alle industristøvsugere VC 20 og VC 40.

Lydtrykniveau (L_{pa})	69 dB(A)
Usikkerhed, lydtrykniveau (K_{pa})	2,5 dB(A)
Vibrationsemissionsværdi	< 2,5 m/s ²

5 Anvendelse af forlængerledning

ADVARSEL

Fare på grund af beskadigede ledninger! Hvis el- eller forlængerledningen bliver beskadiget under arbejdet, må du ikke røre ved ledningen. Træk stikket ud.

- ▶ Kontrollér maskinens tilslutningsledning regelmæssigt, og få den udskiftet, hvis den er beskadiget.
- Brug kun forlængerledninger med tilstrækkeligt ledningstværsnit, der er godkendt til det pågældende anvendelsesområde. I modsat fald kan der forekomme effekttab på maskinen og overophedning af ledningen.
- Kontrollér regelmæssigt forlængerledningen for beskadigelser.
- Udskift beskadigede forlængerledninger.
- Til udendørs brug må der kun anvendes forlængerledninger, som tydeligt er markeret og godkendt til udendørs brug.

6 Ibrugtagning

FARE

Fare på grund af elektrisk strøm. Hvis støvsugeren ikke er tilsluttet korrekt, kan det medføre døden eller alvorlige personskader.

- ▶ Støvsugeren skal altid sluttes til en korrekt jordet strømkilde.

FORSIGTIG

Fare fore personskader på grund af ukontrollerede bevægelser! Hvis hjulbremserne ikke er aktiverede, kan støvsugeren sætte sig ukontrolleret i bevægelse.

- ▶ Anvend hjulbremserne for at opnå en sikker stabilitet for støvsugeren.

6.1 Første ibrugtagning

- Vælg den passende støvpose ud fra det opsugede materiale (mineralsk, træ) og opgavetypen (tør/våd).
→ Kapitel "Anvisninger for brug"



1. Åbn de to låseklemmer.
2. Løft sugehovedet af smudsbeholderen.
3. Tag tilbehørsdelene ud af smudsbeholderen og emballagen.
4. Isæt en støvpose som beskrevet.
5. Sæt støvsugerhovedet på smudsbeholderen, og luk de to låseklemmer.
6. Kontroller, at sugehovedet er korrekt monteret og fastlåst.
7. Tilslut sugeslangen.

6.2 Isætning af premium-støvpose 2



Spidse genstande kan perforere støvposen.

Kontrollér, at støvposen ikke er blevet perforeret af nogen genstande.

1. Træk stikket ud af stikkontakten.
2. Åbn de 2 låseklemmer.
3. Løft sugehovedet af smudsbeholderen.
4. Sæt premium-støvposen i smudsbeholderen.
5. Kontrollér, at adapteren går korrekt i indgreb, og at støvposen ikke rager ud over beholderkanten.
6. Sæt sugehovedet på smudsbeholderen.
7. Luk de 2 låseklemmer.
8. Kontroller, at sugehovedet er korrekt monteret og fastlåst.
9. Tilslut sugeslangen.

6.3 Udskiftning af støvpose (kunststof) 3

1. Træk stikket ud af stikkontakten.
2. Åbn de 2 låseklemmer.
3. Løft sugehovedet af smudsbeholderen.
4. Tag evt. den fulde støvpose (kunststof) ud.
5. Sæt en ny støvpose (kunststof) i smudsbeholderen, og kræng støvposen omkring kanten på smudsbeholderen.
 - ▶ Hulleme i støvposen skal vende ind mod den indvendige side af smudsbeholderen.
 - ▶ Ret den isatte støvpose til ved hjælp af den sorte streg på beholderens kant.
6. Sæt sugehovedet på smudsbeholderen.
7. Luk de 2 låseklemmer.
8. Kontroller, at sugehovedet er korrekt monteret og fastlåst.
9. Tilslut sugeslangen.

7 Betjening



ADVARSEL

Fare for personskader. Hvis filtreringssystemet bliver beskadiget, kan der strømme sundhedsskadeligt støv ud.

- ▶ I nødstilfælde (f.eks. filterbrud) skal støvsugeren slukkes, netstikket trækkes ud af stikkontakten, og støvsugeren skal kontrolleres af en sagkyndig, før den anvendes igen.



FORSIGTIG

Fare fore personskader på grund af ukontrollerede bevægelser! Hvis hjulbremserne ikke er aktiverede, kan støvsugeren sætte sig ukontrolleret i bevægelse.

- ▶ Anvend hjulbremserne for at opnå en sikker stabilitet for støvsugeren.

7.1 Indstilling af slangediameter

1. Ved opslugning af tørt, ikke-brændbart støv med eksponeringsgrænseværdier og træspåner skal sugeslangediameteren afstemmes med positionen af kontakten til indstilling af slangediameteren.
2. Indstillingen for slangediameter og dermed tærsklen for det akustiske advarselssignal kan ændres ved at trykke flere gange på knappen $\pm \emptyset$.



7.2 Anvendelse uden brug af maskinstikdåsen

1. Kontrollér, at kontakten på maskinen står på "OFF", før du sætter netstikket i.
2. Sæt støvsugerens netstik i stikkontakten.
3. Drej kontakten hen på "ON".

7.3 Anvendelse med brug af maskinstikdåsen

 Maskinstikdåsen er kun beregnet til direkte tilslutning af elværktøj til støvsuger. For elværktøj, der er sluttet til maskinstikdåsen, skal den tilhørende brugsanvisning og sikkerhedsanvisningerne deri følges.

1. Træk støvsugerens netstik ud af stikdåsen.
2. Kontrollér, om det tilsluttede elværktøjs maksimale effektforbrug ligger under den tilladte maksimale effekt for maskinstikdåsen, se kapitlet "Tekniske data" og påtrykt værdi på maskinstikdåsen.
3. Kontrollér, at elværktøjet er slukket, før du sætter elværktøjets netstik i.
4. Sæt elværktøjets netstik i maskinstikdåsen.
5. Sæt støvsugerens netstik i stikkontakten.
6. Drej kontakten hen på "Auto".
7. Tænd for elværktøjet.

 Efter frakobling af elværktøjet kører støvsugerens videre et kort øjeblik, så det støv, der befinder sig i sugeslangen, suges op.

7.4 Opsugning af tørt støv

 Før opsugning af tørt støv og i særdeleshed mineralsk støv skal det kontrolleres, at der er lagt en korrekt støvpose i beholderen. Det opsugede materiale kan herefter fjernes på en nem og ren måde.

FORSIGTIG

Fare for personskader på grund af sundhedsskadeligt støv! Uden anvendelse af et filterelement kan der strømme farligt opsugede materiale ud.

- ▶ Anvend kun støvsugerens med isat filterelement.
- ▶ Sørg for, at filterelementet er tørt, og der er isat en korrekt støvpose.

7.5 Opsugning af væske

FORSIGTIG

Fare for personskader på grund af sundhedsskadeligt støv! Uden anvendelse af et filterelement kan der strømme farligt opsugede materiale ud.

- ▶ Anvend kun støvsugerens med isat filterelement.

1. Kontrollér niveauovervågningen. → Side 134
2. Anvend om muligt et separat filterelement, hvis maskinen bruges som vådstøvsuger.

 Oplysninger om egnede filtre fremgår af anvisningerne for brug vedrørende tilbehør → Side 128.

3. Efter opsugning af væske skal du løse de to låseklemmer.
4. Løft sugehovedet af smudsbeholderen, og stil det på et jævnt underlag, så filterelementet kan tørre.
5. Tøm smudsbeholderen, og rengør den med en vandslange. Rengør elektroderne med en børste og filterelementet efter forudgående tørring ved at stryge hånden hen over det.
6. Lad smudsbeholderen tørre.

7.6 Efter opsugning

1. Sluk for elværktøjet.
2. Drej kontakten hen på "OFF".
3. Træk støvsugerens netstik ud af stikdåsen.



4. Rul netledningen sammen, og hæng den op på ledningskrogen.
5. Tøm beholderen, og rengør maskinen ved at tørre den af med en fugtig klud.
6. Rul slangen sammen
7. Anbring støvsugeren på et tørt og sikkert sted, hvor uvedkommende ikke kan tage det i brug.

7.7 Tømning af smudsbeholderen ved tørt støv

1. Træk stikket ud af stikkontakten.
2. Åbn de 2 låseklemmer.
3. Løft sugehovedet af smudsbeholderen, og stil det på et jævnt underlag.
4. Tøm smudsbeholderen:

VC 20L-X
VC 40L-X

- ▶ Tag fat i de forsænkede greb, og vip smudsbeholderen for at tømme den, eller tag støvposen ud.

VC 20M-X
VC 40M-X

- ▶ **Ved M-klasse-støvsugere:** Tag støvposen ud af smudsbeholderen.



H-støvsugeren må kun bruges med støvpose.

5. Sæt derefter sugerhovedet på smudsbeholderen, og luk de 2 låseklemmer.

7.8 Tømning af smudsbeholder uden støvpose (ved væske)

1. Træk stikket ud af stikkontakten.
2. Løft sugehovedet af smudsbeholderen, og stil det på et jævnt underlag.
3. Åbn de 2 låseklemmer.
4. Tag fat i de forsænkede greb, og vip smudsbeholderen for at tømme den.
5. Rengør kanten af smudsbeholderen med en klud.
6. Sæt støvsugerhovedet på smudsbeholderen, og luk de to låseklemmer.

7.9 Anvendelse af kontakt til overstrømsbeskyttelse



Kun til markederne Australien og New Zealand

Sikringen beskytter stikdåsen mod strømspidser. Hvis sikringen udløses, ses overstrømskontakten (hvid) under den transparente afskærmning. For at sikringen ikke skal blive udløst igen, skal årsagen afhjælpes, f.eks. ved at afbryde det tilsluttede elværktøj fra stikdåsen.

- ▶ Tryk på kontakten til overstrømsbeskyttelsen for at genetablere strømforsyningen til det tilsluttede elværktøj.

8 Rengøring og vedligeholdelse

8.1 Pleje af støvsugeren

ADVARSEL

Fare på grund af elektrisk strøm! Fagmæssigt ukorrekte reparationer af elektriske dele kan medføre alvorlige personskader på grund af elektrisk stød.

- ▶ Reparationer på elektriske dele skal altid udføres af en elektriker.
- ▶ Hold støvsugeren, især gribefladerne, tørre, rene og fri for olie og fedt. Anvend ikke silikoneholdige plejemidler.
- ▶ Anvend aldrig støvsugeren med tildækkede ventilationsåbninger! Rengør forsigtigt luftindtagene med en tør børste. Sørg for, at der ikke trænger fremmedlegemer ind i støvsugeren.
- ▶ Rengør jævnlige siderne udvendigt med en let fugtig klud. Anvend ikke spray, dampstråle eller rindende vand til rengøring, da dette kan bringe støvsugerens elektriske sikkerhed i fare.



Ved L- og M-klasse-støvsugere:

I forbindelse med vedligeholdelse og rengøring skal støvsugeren behandles, så der ikke er fare for vedligeholdelsespersonalet eller andre personer.

- ▶ Anvend filterret tvangsudluftning.
- ▶ Brug beskyttelsestøj.
- ▶ Rengør vedligeholdelsesområdet, så der ikke ledes farlige stoffer ud i det omkringliggende miljø.
- ▶ Inden støvsugeren fjernes fra området med farlige stoffer, skal støvsugerens ydre støvsuges, tørres grundigt af eller pakkes tætsluttende ind. Undgå i den forbindelse at sprede farligt støv, der har aflejret sig på maskinen.
- ▶ Ved vedligeholdelses- og reparationsarbejde skal alle kontaminerede dele, som ikke kan rengøres på tilfredsstillende vis, pakkes i tætsluttende poser og bortskaffes i henhold til gældende forskrifter.
- ▶ Mindst en gang om året skal du få foretaget en støvteknisk kontrol af Hilti Service eller en tekniker, f.eks. for beskadigelse af filtret, støvsugerens lufttæthed og kontrolanordningernes funktion.

8.2 Filterrengøring

 Filterelementet må ikke rengøres ved at banke det mod hårde genstande eller ved at bearbejde det med hårde eller spidse genstande. Dette forkorter filterelementets levetid.

Filterelementet må ikke rengøres med en højtryksrensere. Dette kan medføre revner i filtermaterialet.

Filterelementet er en sliddele.

- ▶ Udskift filterelement mindst en gang hvert halve år.
- ▶ Ved intensiv brug skal filterelementet dog udskiftes oftere.

8.3 Udskiftning af filterelement

1. Træk stikket ud af stikkontakten.
2. Åbn låsebøjlen til filterkassetten.
3. Åbn filterkassetten.
4. Tag forsigtig filterelementet ud ved at tage fat i de forsænkede greb i holderen.
5. Rengør tætningsfladen med en klud.
6. Isæt det nye filterelement.
7. Luk filterkassetten ved at vippe dækslets låsemekanisme fremad.
8. Luk låsebøjlen til filterkassetten.
9. Sørg for at fjerne det støv, der kommer ud af støvsugeren og/eller filterelementet ved filterskiftet.

8.4 Kontrol af niveauovervågning

1. Træk stikket ud af stikkontakten.
2. Åbn de to låseklemmer.
3. Løft sugehovedet af smudsbeholderen, og stil det på et jævnt underlag.
4. Kontrollér, om frakoblingskontakterne (trådsønder) er snavsede, og rengør dem i givet fald med en børste.
5. Kontrollér tætningen ved sugehovedet for tilsmudsning, og rengør den i givet fald med en klud.
6. Sæt sugehovedet på smudsbeholderen.
7. Luk de to låseklemmer.
8. Kontrollér, at sugehovedet er korrekt monteret og fastlåst.

8.5 Kontrol efter rengøring og vedligeholdelse

1. Efter pleje- og vedligeholdelsesarbejder skal du kontrollere, om støvsugeren er samlet korrekt og fungerer fejlfrit.
2. Foretag en funktionstest.

9 Transport og opbevaring

9.1 Transport

Støvsugeren må ikke bæres med fuld smudsbeholder.

Støvsugeren må ikke hænges i en kran.

- ▶ Fjern om nødvendigt Power Conditioneren eller løst værktøj fra holderen.



- ▶ Tøm støvsugeren, inden støvsugeren bæres et andet sted hen.
- ▶ Vip ikke støvsugeren, og transportér den kun i lodret stilling, hvis du har opsøget væske.
- ▶ I forbindelse med transport kan du ved hjælp af konusadapteren stikke de to slangeender ind i hinanden.

VC 20M-X
VC 40M-X

Ved M-klasse-støvsugere



ADVARSEL

Fare for personskader på grund af sundhedsskadeligt støv! Farligt opsøget materiale kan strømme ud gennem indløbsfittingen.

- ▶ Luk indløbsfittingen med lukkemuffen på M-klasse-støvsugere, når de skal transporteres, eller når de ikke anvendes.

9.2 Fastgørelse af taske 7

1. Sørg for, at støvsugeren står stabilt, og aktiver parkeringsbremsen. Træk transportgrebet helt ud.
2. Placer en eller flere tasker på støvsugeren.
 - ▶ Tasken/taskerne må ikke stikke højere op end transportgrebet.
 - ▶ Overhold den maksimale ekstra belastning.
3. Træk surregjorden ud af holderen og over taskerne. Forlæng surregjorden efter behov.
4. Hægt krogen på surregjorden i transportgrebet, og stram surregjorden.

9.3 Opbevaring

- ▶ Anbring støvsugeren på et tørt og sikkert sted, hvor uvedkommende ikke kan tage det i brug.

10 Fejlafhjælpning

Ved fejl, som ikke fremgår af denne tabel, eller som du ikke selv kan afhjælpe, beder vi dig om at kontakte Hilti Service.

10.1 Fejl i støvsuger



Fejl	Mulig årsag	Løsning
<p>Serviceindikatoren Udskiftning af filter lyser.</p>	<p>Filterelementet er tilstoppet eller for gammelt.</p>	<ul style="list-style-type: none"> ▶ Kontrollér niveauet i smudsbeholderen. ▶ Tryk på betjeningsknappen Manuel rengøring. → Side 128 ▶ Udskift filtret om nødvendigt. → Side 134
	<p>Intet filterelement isat.</p>	<ul style="list-style-type: none"> ▶ Isæt et egnet filterelement. → Side 134
<p>Maskinen starter ikke eller frakobles kort efter start.</p>	<p>Vandfrakoblingen er blevet udløst.</p>	<ul style="list-style-type: none"> ▶ Rengør sonder og området omkring sonderne med en børste.
<p>VC 20M-X VC 40M-X</p> <p>Akustisk advarselssignal (reduceret sugeeffekt)</p>	<p>Støvposen er fuld.</p>	<ul style="list-style-type: none"> ▶ Udskift støvposen.
	<p>Filterelementet er meget tilsmudset.</p>	<ul style="list-style-type: none"> ▶ Hvis den automatiske filterrengøring er deaktiveret, skal du aktivere den og lade støvsugeren køre i 30 sekunder.
	<p>Sugeslangen eller elværktøjets støvskærm er tilstoppet.</p>	<ul style="list-style-type: none"> ▶ Rengør sugeslangen og støvskærmen.
	<p>Indstilling af slangediameter i forkert position.</p>	<ul style="list-style-type: none"> ▶ Indstil slangediameteren → Side 131.



Fejl	Mulig årsag	Løsning
Der blæses støv ud af maskinen.	Filterelementet er ikke korrekt monteret.	► Monter filterelementet på ny. → Side 134
	Filterelementet er beskadiget.	► Monter et nyt filterelement. → Side 134
Maskinen tænder eller slukker utilsigtet, eller brugeren oplever en statisk afladning.	Elektrostatisk afladning er ikke udført, maskinen er sluttet til en stikkontakt, som ikke er jordet.	► Slut maskinen til en jordet stikkontakt, anvend en antistatisk slange.
Motoren kører ikke.	Stikkontaktens sikring er sprunget.	► Slå sikringen til. ► Hvis sikringen springer igen, skal årsagen til overstrømmen findes.
	Smudsbeholder fuld.	► Sluk maskinen, og tøm smudsbeholderen.
	Motorens termosikring er blevet udløst.	► Sluk maskinen, og lad den afkøle i ca. 5 minutter. ► Hvis motoren ikke starter, skal du indlevere maskinen hos Hiltis kundeservice.
	Motorens termosikring kobler motoren fra igen og igen.	► Rengør forsigtigt luftindtagene med en tør børste.
Motoren kører ikke i automatisk drift.	Den tilsluttede maskine er defekt eller ikke sat korrekt i.	► Kontrollér den tilsluttede maskines funktion, eller sæt netstikket ordentligt i.
Automatisk filterelementrensning fungerer ikke.	Der er ikke tilsluttet nogen sugeslange.	► Tilslut sugeslangen.

10.2 Fejl i systemapparat

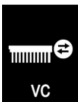
Hvis støvsugeren benyttes i et trådløst system, kan tilsluttede systemapparater afgive følgende meddelelser på deres display.

Fejl	Mulig årsag	Løsning
 <p>Serviceindikatoren Ukendt fejl lyser.</p>	Det tilsluttede systemapparat har modtaget en ukendt fejlkode fra støvsugeren.	► Kontrollér støvsugeren for fejl.
 <p>Serviceindikatoren Udskiftning af filter lyser.</p>	Filterelementet er tilstoppet eller for gammelt.	► Kontrollér niveauet i smudsbeholderen. ► Tryk på betjeningsknappen Manuel rengøring . → Side 128 ► Udskift filtret om nødvendigt. → Side 134
	Intet filterelement isat.	► Isæt et egnet filterelement. → Side 134
 <p>Serviceindikatoren Vandfrakobling lyser.</p>	Vandfrakoblingen er blevet udløst.	► Rengør sonder og området omkring sonderne med en børste.



Fejl	Mulig årsag	Løsning
 Serviceindikatoren Nedsat sugeeffekt lyser.	Støvposen er fuld.	► Udskift støvposen.
	Filterelementet er meget tilsmudset.	► Hvis den automatiske filterrensning er deaktiveret, skal du aktivere den og lade støvsugeren køre i 30 sekunder.
	Sugeslangen eller elværktøjets støvskærm er tilstoppet.	► Rengør sugeslangen og støvskærmen.
	Indstilling af slangediameter i forkert position.	► Indstil slangediameteren → Side 131.

11 Bortskaffelse

 Størstedelen af de materialer, som anvendes ved fremstillingen af **Hilti**-produkter, kan genvindes. Materialerne skal dog sorteres, før de kan genvindes. I mange lande kan du aflevere dine udtjente maskiner til **Hilti**, som derefter genvinder dem. Spørg **Hilti**'s kundeservice eller din forhandler.

I henhold til Rådets direktiv om bortskaffelse af elektriske og elektroniske produkter og gældende national lovgivning skal brugte elektriske maskiner indsamles separat og bortskaffes på en måde, der skåner miljøet mest muligt.



- Elektriske maskiner må ikke bortskaffes som almindeligt affald!

Boreslam

Ud fra et miljømæssigt synspunkt er det problematisk at udlede boreslam i vandløb eller kloakker uden forudgående behandling.

- Kontakt de lokale myndigheder for at høre nærmere om de forskrifter, der gælder for dit område.

Vi anbefaler følgende forudgående behandling:

- Opsaml boreslammet (f.eks. med en vådstøvsuger).
- Lad boreslammet bundfælde sig, og bortskaf den faste del på genbrugsstationen (flokkuleringsmidler kan fremskynde udskilningsprocessen).
- Før du udleder det resterende vand (basisk, pH værdi > 7) i kloaksystemet, skal det neutraliseres ved tilsætning af surt neutraliseringsmiddel eller ved fortynding med store mængder vand.

Borestøv

- Bortskaf det opsamlede borestøv i henhold til gældende nationale lovbestemmelser.

12 Producentgaranti

- Hvis du har spørgsmål vedrørende garantibetingelserne, bedes du henvende dig til din lokale **Hilti**-partner.

Originalbrugsanvisning

1 Uppgifter för dokumentation

1.1 Om denna dokumentation

- Läs denna dokumentation innan du börjar ta enheten i drift. Det är en förutsättning för säkert arbete och problemfri hantering.
- Observera de säkerhets- och varningsanvisningar som du hittar i dokumentationen och på själva enheten.
- Förvara alltid bruksanvisningen tillsammans med produkten och överlämna aldrig produkten till någon annan utan att bifoga den.

1.2 Teckenförklaring

1.2.1 Varningar

Varningarna är till för att varna för risker i samband med användning av produkten. Följande riskindikeringar används:



FARA !

- ▶ Anger överhängande risker som kan leda till svåra personskador eller dödsolycka.

VARNING !

- ▶ Anger potentiella risker som kan leda till svåra personskador eller dödsfall.

FÖRSIKTIGHET !

- ▶ Används för att uppmärksamma om en potentiell risksituation som kan leda till skador på person eller utrustning.

1.2.2 Symboler i dokumentationen

Följande symboler används i våra dokumentationer:

	Läs bruksanvisningen före användning
	Försiktighet
	Anmärkningar och annan praktisk information
	Hantering av återvinningsbara material
	Elverktyg och batterier får inte kastas i hushållssoporna

1.2.3 Symboler i bilderna

Följande symboler används i våra bilder:

	Dessa siffror hänvisar till motsvarande bild i början av bruksanvisningen
	Numreringen återger ordningsföljden hos arbetsmomenten på bilden och kan skilja sig från arbetsmomenten i texten
	På bilden Översikt används positionsnummer som hänvisar till siffrorna i teckenförklaringen i avsnittet Produktöversikt
	Det här tecknet används när du bör vara särskilt uppmärksam vid hantering av produkten.

1.3 Produktspecifika symboler
1.3.1 Symboler på produkten

Följande symboler kan förekomma på produkten:

	Verktyget stöder NFC-teknik, som är kompatibel med iOS- och Android-plattformar.
	Om denna markering finns på produkten är den godkänd av följande certifieringsorgan för den amerikanska och kanadensiska marknaden enligt gällande standarder.

1.3.2 Förbudssymboler

Följande förbudssymboler används på produkten:

	Använd inte lyftkran för transport
--	------------------------------------



1.4 Särskilda dekaler på produkten

VARNING: Denna dammsugare innehåller hälsovådligt damm. Tömning och underhåll samt avfallshantering av dammsugarpåsen får endast utföras av sakkunniga personer som bär lämplig personlig skyddsutrustning. Dammsugaren får endast användas om filtersystemet är komplett och fungerar felritt.

En av följande varningsdekaler sitter på dammsugaren:

VC 20L-X

VC 40L-X

Varningsdekal hos dammsugare i L-klassen:



Kontrollera att varningsdekalen är väl synlig.

VC 20M-X

VC 40M-X

Varningsdekal hos dammsugare i M-klassen:



Kontrollera att varningsdekalen är väl synlig.

1.5 Produktinformation

Hilti-produkter är avsedda för den yrkesmässiga användaren och får endast användas, underhållas och sättas igång av auktoriserad, utbildad personal. Personalen måste vara särskilt informerad om de risker som finns. Produkten och dess tillbehör kan utgöra en risk om den används på ett felaktigt sätt av utbildad personal eller inte används enligt föreskrifterna.

Typbeteckning och serienummer anges på typskylten.

- Använd de serienummer som anges i följande tabell. Du behöver produktuppgifterna när du kontaktar vår återförsäljare eller serviceverkstad.

Produktdetaljer

Våt- och torrdammsugare	VC 20M-X VC 20L-X VC 40M-X VC 40L-X
Generation	01
Serienr	

1.6 Försäkran om överensstämmelse

Vi försäkrar på eget ansvar att den produkt som beskrivs här överensstämmer med gällande direktiv och standarder. En bild på försäkran om överensstämmelse hittar du i slutet av dokumentationen.

Den tekniska dokumentationen finns sparad här:

Hilti Entwicklungsgesellschaft mbH | Zulassung Geräte | Hiltistraße 6 | 86916 Kaufering, Tyskland

2 Säkerhet

2.1 Allmänna säkerhetsanvisningar

Förutom säkerhetsanvisningarna i de olika kapitlen av bruksanvisningen ska även följande bestämmelser alltid följas strikt.



2268215

- ▶ **Läs igenom alla anvisningar!** Om anvisningarna inte följs kan det leda till stötar, brand eller svåra skador.
- ▶ Innan du använder produkten i kombination med ett elverktyg ska du läsa bruksanvisningen för elverktyget och följa alla anvisningar.
- ▶ Produkten får inte ändras eller byggas om på något sätt.
- ▶ Använd rätt produkt. Använd inte produkten för arbeten som den inte är avsedd för. Följ anvisningarna och se till att produkten är i gott skick.
- ▶ Innan arbetet påbörjas ska du se till att du är väl förtrogen med hur dammsugaren ska hanteras, de faror som är förenade med materialet samt hur det uppsugna materialet avfallshanteras på ett säkert sätt.
- ▶ Ta hänsyn till omgivningen. Använd inte enheten där det finns risk för brand eller explosioner.
- ▶ Produkten får endast användas av personer som vet hur den ska användas och som har fått lära sig att använda den på ett säkert sätt och känner till vilka risker det finns med att använda den. Produkten är inte avsedd för barn. Håll barn under uppsikt för att garantera att de inte leker med produkten.
- ▶ Förvara laddaren på en säker plats när den inte används. Produkter som inte används bör förvaras på en torr, högt belägen eller låst plats utom räckhåll för barn.

2.2 Personssäkerhet

- ▶ **Var uppmärksam, fokusera på det du gör och använd produkten med förnuft.** Använd inte dammsugaren om du är trött eller påverkad av droger, alkohol eller mediciner. Ett ögonblicks bristande uppmärksamhet kan leda till allvarliga skador.
- ▶ **Användaren och personer som befinner sig i närheten när produkten används och underhålls måste bära lämpliga skyddsglasögon, skyddshjälm, hörselskydd, skyddshandskar, säkerhetsskor och ett lätt andningsskydd.**
- ▶ **Säkerställ att dammsugaren inte kan rulla iväg eller ramla omkull.**
- ▶ **Använd hjulbromsarna så att dammsugaren står säkert.** Om hjulbromsarna inte ligger an kan dammsugaren okontrollerat komma i rörelse.
- ▶ **Observera landsspecifika föreskrifter för att förebygga olyckor.**
- ▶ **När du använder elverktyg med anordningar för uppsugning och uppsamling av damm, bör du kontrollera att dessa anordningar är rätt monterade och används korrekt.** Användning av en dammsugare kan minska risken för faror orsakade av damm.

2.3 Denna produkt ska hanteras och används med försiktighet

- ▶ **Lämna aldrig produkten utan uppsikt.**
- ▶ **Avaktivera inte filterrensningen vid uppsugning av farligt damm, i synnerhet inte när elverktyg som genererar damm används.**
- ▶ **Skydda produkten mot frost.**
- ▶ **Rengör begränsningsanordningen för vattennivå regelbundet med en borste enligt anvisningarna och kontrollera att den inte är skadad.**
- ▶ **Var försiktig så att du inte klämmer dig och så att kabeln inte skadas när du sätter dit dammsugarens sughuvud.** Risk för personskador och materiella skador.
- ▶ **Kontrollera att det inte finns några skador på produkten eller tillbehören. Före fortsatt användning måste skyddsanordningar eller lätt skadade delar noggrant kontrolleras så att de fungerar problemfritt och ändamålsenligt. Kontrollera att de rörliga delarna fungerar som de ska och inte tar i någonstans, samt att inga delar är skadade. Alla delar måste vara monterade på rätt sätt och uppfylla alla krav för att produkten ska fungera felfritt.**
- ▶ **Låt endast kvalificerad fackpersonal reparera produkten och se till att inget annat än originalreservdelar används.** Detta garanterar att produktens säkerhet upprätthålls.
- ▶ **Dra alltid ut kontakten ur uttaget när produkten inte används (vid arbetspauser), före skötsel och underhåll eller innan tillbehördelar eller filter byts.** Denna skyddsåtgärd förhindrar att produkten råkar startas av misstag.
- ▶ **Dra aldrig dammsugaren i kabeln när du flyttar den. Kör inte över nätkabeln med dammsugaren.**
- ▶ **Använd aldrig lyftkran för att transportera produkten.**



Mer för dammsugare klass M

- ▶ Tillslut slangfästet med locket vid transport och när produkten inte används.

2.4 Elektrisk säkerhet

- ▶ **Produktens stickpropp måste passa i vägguttaget. Elkontakten får absolut inte ändras. Använd inte adapterkontakter tillsammans med skyddsjordade verktyg.** Originalstickproppar och lämpliga vägguttag minskar risken för elstötar.
- ▶ **Stick in stickproppen i ett passande jordat uttag som är säkert installerat och anpassat till de lokala förhållandena.** Om du inte är säker på att uttaget är jordat ska du låta en utbildad yrkeselektriker kontrollera det.
- ▶ **Undvik kroppskontakt med jordade ytor som rör, värmeelement, spisar och kylskåp.** Det finns en större risk för elstötar om din kropp är jordad.
- ▶ **Skydda produkten mot regn och väta.** Tränger vatten in i en eldriven produkt ökar risken för elstötar.
- ▶ **Kontrollera att kabeln inte ligger i en vattenpöl eller liknande.**
- ▶ **Kontrollera regelbundet produktens anslutningskabel och låt en Hilti-serviceverkstad byta ut den om den är skadad. Kontrollera förlängningskablarna regelbundet och byt ut dem om de är skadade.**
- ▶ **Om nätkabel eller förlängningskabel skulle skadas under arbetet så ta inte i dem. Dra ut stickproppen ur uttaget.** Skadade nätkablar och förlängningskablar utgör en risk för elstötar.
- ▶ Nätanslutningsledningen får endast bytas ut mot den typ som har specificerats i bruksanvisningen.
- ▶ **Använd inte kabeln på ett felaktigt sätt och inte för att bära eller hänga upp produkten eller för att dra ut elkontakten ur vägguttaget. Håll nätsladden på avstånd från värme, olja, skarpa kanter och rörliga delar.** Skadade eller tilltrasslade ledningar ökar risken för elstötar.
- ▶ **När du arbetar med en eldriven produkt utomhus ska du endast använda förlängningskablar som också är avsedda för utomhusbruk.** Användning av en förlängningsssladd avsedd för utomhusbruk minskar risken för elstötar.
- ▶ **Vid strömavbrott ska produkten slås av och elkontakten dras ur.**
- ▶ **Produktens eluttag ska endast användas för de ändamål som anges i bruksanvisningen.**
- ▶ **Använd inte produkten om den är smutsig eller blöt.** Fukt eller damm som fastnar på produktens yta, framför allt damm av ledande material, kan under vissa förhållanden leda till elstötar. **Låt därför Hilti-service kontrollera nedsmutsade produkter med jämna mellanrum, framför allt om du ofta arbetar med ledande material.**

2.5 Arbetsplats

- ▶ **Se till att det finns tillräckligt med ljus på arbetsplatsen.**
- ▶ **Se till att det finns bra ventilation på arbetsplatsen.** Dåligt ventilerade arbetsplatser kan orsaka hälsoskador på grund av för mycket damm.
- ▶ **Håll god ordning på arbetsplatsen. Håll arbetsområdet fritt från föremål som kan utgöra en skaderisk.** Ordning på arbetsplatsen kan leda till olyckor.
- ▶ **Använd inte produkten i omgivningar med explosionsrisk där det finns brännbara vätskor, gaser eller damm.** Elektriska produkter genererar gnistor som kan antända damm eller ångor.

2.6 Uppsugnet material

- ▶ **Det är inte tillåtet att suga upp hälsovådligt damm med en högre dammklass än dammsugarens dammklass. Brännbart eller explosivt damm får inte sugas upp (t.ex. magnesium- eller aluminium-damm). Material som är varmare än 60 °C (140 °F) får inte sugas upp (t.ex. glödande cigaretter eller het aska).**
- ▶ **Brännbara, explosiva och aggressiva vätskor får inte sugas upp (kyl- och smörjmedel, bensin, lösningsmedel, syror (pH < 5), lut (pH > 12,5) osv.).**
- ▶ **Slå omedelbart av dammsugaren om skum eller vätska tränger ut.**
- ▶ **Vid uppsugning av varmt material upp till max. 60 °C (140 °F) ska skyddshandskar användas.**
- ▶ **Vid arbete med mineraliskt borrhslam ska du bära skyddskläder och undvika hudkontakt (pH > 9, frätande).**
- ▶ **Undvik kontakt med basiska eller sura vätskor. Vid oavsiktlig kontakt, skölj med vatten. Om du får vätska i ögonen bör du skölja ögonen med rikligt med vatten och dessutom kontakta läkare.**



Mer för dammsugare klass L

- ▶ Dammsugare i dammklass L är lämplig för uppsugning av torrt, icke brännbart damm, träspån och farligt damm med exponeringsgränsvärden $> 1 \text{ mg/m}^3$. **Beroende på hur farligt det damm som ska sugas upp är måste dammsugaren förses med lämpliga filter.**

Mer för dammsugare klass M

- ▶ Dammsugare i dammklass M är lämplig för uppsugning av torrt, icke brännbart damm, träspån och farligt damm med exponeringsgränsvärden $> 0,1 \text{ mg/m}^3$. **Beroende på hur farligt det damm som ska sugas upp är måste dammsugaren förses med lämpliga filter.**

3 Beskrivning

3.1 Produktöversikt

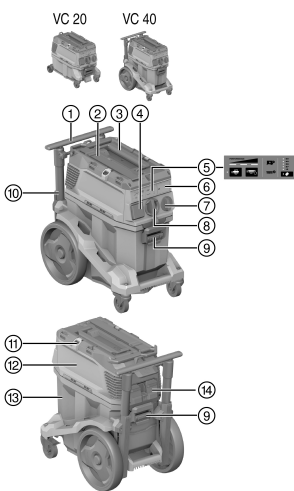

- ① Transporthandtag (utfällbart)
- ② Fästögla för **Hilti**-väska
- ③ Bärhandtag
- ④ Eluttag
- ⑤ Display och kontrollpanel
- ⑥ Täcklock för radiomodul (tillval)
- ⑦ Strömbrytare
- ⑧ Slangfäste (dammsugarslang)
- ⑨ Lås för behållare (2 st.)
- ⑩ Kabel
- ⑪ Fästkrokar (2 st.) med gummiöverdrag
- ⑫ Sughuvud
- ⑬ Smutsbehållare
- ⑭ Filterkasset med låsbygel

3.2 Avsedd användning

Produkterna som beskrivs här är universaldammsugare för industriellt bruk. De kan användas för såväl torr- som våtdammsugning.

Människor och djur får inte dammsugas med produkten. Användning under vatten är inte tillåten.

- ▶ Innan arbetet påbörjas ska du se till att du är väl förtrogen med produktens hantering, de faror som är förenade med materialet samt hur materialet avfallshandteras på ett säkert sätt.
- ▶ Använd inte produkten för stationär kontinuerlig drift i automatiska eller halvautomatiska anläggningar.
- ▶ För att undvika skador bör du endast använda originaltillbehör och verktyg från **Hilti**.
- ▶ För att förhindra elektrostatiska effekter bör du använda en antistatisk dammsugarslang.
- ▶ Sug inte upp några föremål som kan leda till att du skadar dig på dammsugarpåsen (t.ex. spetsigt eller vasst uppsuget material).
- ▶ Använd inte produkten som ersättning för ledare.
- ▶ Observera landsspecifika föreskrifter för att förebygga olyckor.

Tillåtna användningsområden:



När stoftavskiljare används är det nödvändigt att ha tillräcklig luftomsättning L i rummet om frånluften går tillbaka in i rummet.

Observera de nationella bestämmelserna.



- ▶ Uppsugning av stora mängder damm från arbeten med **Hilti** diamantslipar, kapmaskiner, borrhämmare och torrborkronor.
- ▶ Uppsugning av mineraliskt borrhslam från arbeten med **Hilti** diamantborrkronor eller **Hilti** diamantsågar och flytande uppsuget material med en temperatur på upp till 60 °C (140 °F).
- ▶ Uppsugning av olja och flytande medier med en temperatur upp till 60 °C (140 °F).
- ▶ Våt- och torrengöring av vägg- och golvtytor.

VC 20M-X
VC 40M-X

Mer för dammsugare klass M

- ▶ Uppsugning av torr, icke brännbart damm, vätskor, träspån och farligt damm med exponeringsgränsvärden $\geq 0,1 \text{ mg/m}^3$ (dammklass M).
- ▶ Maskiner som är avsedda för att suga upp mineraldamm som innehåller kvarts måste minst uppfylla kraven för dammklass M.

VC 20L-X
VC 40L-X

Mer för dammsugare klass L

- ▶ Uppsugning av torr, icke brännbart damm, vätskor, träspån och farligt damm med exponeringsgränsvärden $> 1 \text{ mg/m}^3$ (dammklass L).

3.3 Möjlig felanvändning

- ▶ Dammsugaren får inte användas för att suga upp asbest.
- ▶ Dammsugaren får inte användas liggande.
- ▶ Dammsugaren får inte användas för uppsugning av explosiva ämnen, glödande, brinnande eller brännbara material eller aggressivt damm (t.ex. magnesium-aluminiumdamm) (undantag: träspån).
- ▶ Dammsugaren får inte användas för att suga upp brandfarliga vätskor (t.ex. bensin, lösningsmedel, syror, kyl- och smörjmedel).

3.4 Indikeringar på produkten

Indikering	Beskrivning
	Serviceindikering Byta filter Om lysdioden lyser är filtret igensatt. 1. Kontrollera påfyllningsnivån i smutsbehållaren 2. Tryck på manöverknappen Manuell filterrensning . 3. Kontrollera filtret och byt ut det vid behov.
	Fyllnadsnivåavkännare Om lysdioden lyser är säkerhetsfrånkoppling vid våt drift aktiv. Töm behållaren och rengör sondaerna.
	Effektindikering Indikeringen visar information om aktuell filterstatus. Vid maximal sugeffekt lyser alla tre lampor.

3.5 Manöverknappar på produkten

Manöverknapp	Beskrivning
	Manuell filterrensning Tryck på denna knapp för att genomföra manuell filterrensning.



Manöverknapp	Beskrivning
	<p>Automatisk filterrensning</p> <p>Om lysdioden lyser är automatisk filterrensning aktiv.</p> <p>Avaktivera den automatiska filterrensningen genom att trycka på knappen. Lysdioden slocknar.</p>
	<p>Ställa in slangdiameter (endast för klass M)</p> <p>Tryck på knappen för att ställa in den aktuellt använda slangdiameteren.</p> <p>Värdet som ska ställas in är beroende på det anslutna verktyget och dess dammsugardiameter och måste anpassas vid behov.</p>

3.6 Leveransinnehåll

Våt- och torrdammsugare inklusive filterelement, sugslang med vridkoppling (på dammsugaren) och snäppanslutning, dammsugarpåse (plast) PE, bruksanvisning



Dessutom finns fler systemprodukter till din produkt både i närmaste **Hilti Store** och på nätet: www.hilti.group

3.7 Akustisk varningssignal

VC 20M-X
VC 40M-X

M-dammsugare är utrustade med en akustisk varningssignal. Den ljuder av säkerhetsskäl när lufthastigheten i sugslangen är lägre än 20 m/s.

För att den akustiska varningssignalen ska lösa ut korrekt måste diametern för den dammsugarslang som används ställas in på slangdiameterinställningen.

3.8 Filterrensning



Filterrensningen fungerar endast när en dammsugarslang är ansluten.

Enheten är försedd med manuell och automatisk filterrensning som syftar till att i största möjliga mån hålla filterelementet fritt från damm.

Du kan koppla från den automatiska filterrensningen genom att trycka på knappen "Automatisk filterrensning", och koppla in den igen genom att trycka en gång till.

Status	Betydelse
Lysdioden lyser.	Filterrensningen är aktiverad.
Lysdioden lyser inte.	Filterrensningen är avaktiverad.

Filterrensningen aktiveras automatiskt varje gång dammsugaren startas.

Filterelementet rengörs automatiskt med hjälp av en luftstöt (pulserande ljud).



För att få hög kontinuerlig sugeffekt måste filterrensningen vara aktiverad vid systemapplikationer (särskilt vid slipning, kapning och skärning) eller vid uppsugning av större mängder damm.

Filtret kan när som helst rengöras oberoende av den automatiska filterrensningen genom att trycka på knappen "Manuell filterrensning".



Effektiv rengöring: Maximal effekt för filterrensningen får du genom att stänga till slangen och samtidigt trycka på knappen "Manuell filterrensning".



3.9 Bruksanvisningar

VC 20M-X
VC 40M-X



Använd alltid dammsugarpåse i den M-klassade dammsugaren.

Klass M för uppsugning av damm med exponeringsgränsvärden på $\geq 0,1$ mg/m³.

Tillbehör och användning

Materialnummer	Tillbehör	Användningstyp
2261451	Dammsugarpåse av plast PE VC 20, VC 150-6	Mineraliska tillämpningar, vått och torrt
2262095	Dammsugarpåse av plast PE VC 40, VC 150-10	Mineraliska tillämpningar, vått och torrt
2261258	Dammsugarpåse premium VC 20, VC 150-6	Trätillämpningar och mineraliska tillämpningar (betong), torr
2262130	Dammsugarpåse premium VC 40, VC 150-10	Trätillämpningar och mineraliska tillämpningar (betong), torr
2261453	Filter PTFE VC 20/40/150	Universellt, vått och torrt
2261257	Filter VC 20/40/150 universal	Universellt, vått och torrt
2278640	Filter DRY VC 20/40/150 universal	Torrt
2261452	Filter HEPA VC 20/40/150	Vått och torrt
203867	Dammsugarslang 36x4,65M AS	Vått och torrt

4 Teknisk information

4.1 Produktegenskaper



Om produkten drivs via en generator eller transformator måste denna ha en uteffekt som är minst dubbelt så hög som den märkeffekt som finns angiven på typskylten. Transformatorns eller generatorns driftspänning måste alltid ligga inom +5 % och -15 % av produktens märkspänning.

	VC 20-X	VC 40-X
Vikt	11 kg	14,4 kg
Mått (L x B x H)	530 mm x 290 mm x 415 mm	560 mm x 365 mm x 590 mm
Max. tillägsbelastning	25 kg	25 kg
Behållarens volym	15 ℓ	30 ℓ
Effektiv dammkapacitet	15 kg	34 kg
Effektiv vattenkapacitet	9 ℓ	22,8 ℓ
Lufttemperatur	-10 °C ... 40 °C	-10 °C ... 40 °C
Automatisk filterrensning	sensorstyrd	sensorstyrd
Frekvens	50 Hz ... 60 Hz	50 Hz ... 60 Hz
Isolationsklass	I	I
Kapslingsklass	IP X4	IP X4



4.2 Märkspänning

	100 V	110 V	110 V (GB 16 A)	110 V (GB 32 A)
Märkeffekt	1 200 W	1 100 W	1 100 W	1 100 W
Anslutningseffekt via inbyggt eluttag för elverktyg	•/•	•/•	650 W	1 600 W
Nätanslutning (typ)	CNS HVCTF 300 3x2 mm ²	CNS HVCTF 300 3x2 mm ²	H07 RNF 3G 1,5 mm ²	HARSJT 3x12 (2,5) AWG

	220–240 V	220–240 V (CH)	220–240 V (GB)	240 V (NZ)
Märkeffekt	1 200 W	1 200 W	1 200 W	1 200 W
Anslutningseffekt via inbyggt eluttag för elverktyg	2 400 W	1 100 W	1 800 W	1 200 W
Nätanslutning (typ)	H07 RNF 3G 1,5 mm ²	H07 RNF 3G 1,5 mm ²	H07 RNF 3G 1,5 mm ²	H07 RNF 3G 1,5 mm ²

4.3 Maximal volymström och maximalt vakuum

	100 V	110 V	220–240 V	220–240 V (CH)	240 V (NZ)
Max. volymflöde (turbin)	71 l/s	71 l/s	74 l/s	74 l/s	74 l/s
Max. volymflöde vid slangens ände	177,1 m ³ /h (49,2 l/s)	177,1 m ³ /h (49,2 l/s)	183 m ³ /h (50,6 l/s)	183 m ³ /h (50,6 l/s)	183 m ³ /h (50,6 l/s)
Max. vakuum	22,3 kPa	22,3 kPa	24,25 kPa	24,25 kPa	24,25 kPa

4.4 Buller- och vibrationsinformation, uppmätt enligt EN 60335

Följande uppgifter gäller för alla industridammsugare VC 20 och VC 40.

Ljudtrycksnivå (L _{pA})	69 dB(A)
Osäkerhet ljudtrycksnivå (K _{pA})	2,5 dB(A)
Vibrationsemissionsvärde	< 2,5 m/s ²

5 Användning av förlängningskabel

VARNING

Fara på grund av skadad kabel! Om kabeln eller förlängningskabeln skadas under arbetet får du inte röra vid den. Dra ut kabeln ur uttaget.

- ▶ Kontrollera verktygets anslutningskabel regelbundet och låt en behörig fackman byta ut den om den är skadad.
- Använd endast för användningsområdet godkända förlängningskablar med tillräckligt stor ledningsarea. Annars finns risk för nedsatt kapacitet och överhettning i kabeln.
- Kontrollera regelbundet att förlängningskabeln inte är skadad.
- Byt ut skadade förlängningskablar.
- Vid arbete utomhus, använd endast en förlängningskabel som är godkänd och märkt för detta ändamål.

6 Före start

FARA

Eirelaterade risk. Om dammsugaren inte är ansluten korrekt finns det risk för dödsfall eller allvarliga personskador.

- ▶ Dammsugaren får endast anslutas till en korrekt jordad strömkälla.



FÖRSIKTIGHET

Risk för personskada på grund av okontrollerade rörelser! Om hjulbromsarna inte ligger an kan dammsugaren okontrollerat komma i rörelse.

- Använd hjulbromsarna så att dammsugaren står säkert.

6.1 Första start

Välj en lämplig dammsugarpåse baserat på materialet som ska sugas upp (mineraliskt, trä) och användningen (torr/våt). → Kapitel "Bruksanvisningar"

1. Öppna de båda låsklämmorna.
2. Lyft av sughuvudet från smutsbehållaren.
3. Ta ut tillbehören från smutsbehållaren och förpackningen.
4. Sätt i en dammsugarpåse enligt bruksanvisningen.
5. Sätt dit sughuvudet på smutsbehållaren och stäng de båda låsklämmorna.
6. Kontrollera noggrant att sughuvudet är riktigt monterat och låst.
7. Anslut dammsugarsslangen.

6.2 Lägg i dammsugarpåsen Premium 2

Spetsiga föremål kan tränga igenom dammsugarpåsen.
Kontrollera att inga föremål har trängt igenom dammsugarpåsen.

1. Dra ut stickkontakten ur uttaget.
2. Öppna de två låsklämmorna.
3. Lyft av sughuvudet från smutsbehållaren.
4. Sätt dammsugarpåsen Premium i smutsbehållaren.
5. Kontrollera att adaptorn hoppar på plats ordentligt och att dammsugarpåsen inte sticker ut över behållarkanten.
6. Sätt dit sughuvudet på smutsbehållaren.
7. Stäng de två låsklämmorna.
8. Kontrollera noggrant att sughuvudet är riktigt monterat och låst.
9. Anslut dammsugarsslangen.

6.3 Byta dammsugarpåse (plast) 3

1. Dra ut stickkontakten ur uttaget.
2. Öppna de två låsklämmorna.
3. Lyft av sughuvudet från smutsbehållaren.
4. Ta vid behov ut dammsugarpåsen av plast.
5. Sätt i en ny dammsugarpåse (plast) i smutsbehållaren och vik ner dammsugarpåsen över smutsbehållarens kanter.
 - Hålen i dammsugarpåsen måste vara vända inåt på smutsbehållaren.
 - Rikta in dammsugarpåsen med hjälp av den svarta linjen på behållarens kant.
6. Sätt dit sughuvudet på smutsbehållaren.
7. Stäng de två låsklämmorna.
8. Kontrollera noggrant att sughuvudet är riktigt monterat och låst.
9. Anslut dammsugarsslangen.

7 Användning

VARNING

Risk för personskada. Om filterrengöringssystemet skadas kan hälsovådligt damm komma ut.

- I nödfall (t.ex. trasigt filter) ska du slå av dammsugaren, dra ut elkontakten ur uttaget och låta fackpersonal kontrollera dammsugaren innan du fortsätter att använda den.



⚠ FÖRSIKTIGHET

Risk för personskada på grund av okontrollerade rörelser! Om hjulbromsarna inte ligger an kan dammsugaren okontrollerat komma i rörelse.

- ▶ Använd hjulbromsarna så att dammsugaren står säkert.

7.1 Ställa in slangdiameter

1. Anpassa dammsugarslangens diameter för uppsugning av torr, icke brännbart damm med exponeringsgränsvärden och tråspånor med hjälp av läget på omkopplaren för slangdiameterinställningen.
2. Ändra slangdiameterinställningen, och därmed tröskelvärdet för den akustiska varningssignalen, genom att trycka upprepade gånger på knappen .

7.2 Drift utan användning av enhetens eluttag

1. Kontrollera innan du sätter elkontakten att enhetens omkopplare står på "OFF".
2. Sätt i dammsugarens elkontakt i vägguttaget.
3. Vrid verktygets strömbrytare till läge "ON".

7.3 Drift med användning av enhetens eluttag

 Enhetens eluttag är endast avsett för direkt anslutning av elverktyg till dammsugaren. Läs noggrant bruksanvisningen med säkerhetsföreskrifterna för de elverktyg som ansluts till eluttaget.

1. Dra ut dammsugarens elkontakt ur uttaget.
2. Kontrollera att maximal effektförbrukning för elverktyget som ska anslutas ligger under tillåten maximal effekt för enhetens eluttag, se kapitel "Teknisk information" och uppgifterna på eluttaget.
3. Kontrollera att elverktyget är avslaget innan du sätter i dess elkontakt.
4. Sätt i elverktygets elkontakt i enhetens eluttag.
5. Sätt i dammsugarens elkontakt i vägguttaget.
6. Vrid enhetens omkopplare till läget "Auto".
7. Koppla in elverktyget.

 När elverktyget slås av fortsätter dammsugaren att gå en kort stund så att det damm som finns i dammsugarslangen sugts upp helt.

7.4 Uppsugning av torr damm

 Innan du påbörjar uppsugningen av torr damm, särskilt mineraliskt damm, ska du alltid se till att rätt dammsugarpåse har lagts i behållaren. Påsarna gör det lätt att ta bort det uppsugna materialet och håller behållaren ren.

⚠ FÖRSIKTIGHET

Risk för personskada till följd av hälsovådligt damm! Om ett filterelement inte används kan farligt suggods komma ut.

- ▶ Använd endast dammsugaren med filtret i.
- ▶ Se till att filterelementet är torrt och att rätt dammsugarpåse har lagts i.

7.5 Suga upp vätskor**⚠ FÖRSIKTIGHET**

Risk för personskada till följd av hälsovådligt damm! Om ett filterelement inte används kan farligt suggods komma ut.

- ▶ Använd endast dammsugaren med filtret i.

1. Kontrollera fyllnadsnivåavkännaren. → Sidan 150



2. Använd om det är möjligt ett separat filterelement för vått användningsområde.



Du hittar information om lämpliga filter i anvisningarna för tillbehör → Sidan 145.

3. Öppna de båda låsklämmorna när du har sugit upp vätskor.
4. Lyft av sughuvudet från smutsbehållaren och ställ det på ett plant underlag så att filterelementet kan torka.
5. Töm smutsbehållaren och rengör den med en vattenslang. Rengör elektroderna med en borste och filterelementet genom att stryka av det för hand när det har torkat.
6. Låt smutsbehållaren torka.

7.6 Efter dammsugning

1. Koppla från elverktyget.
2. Vrid verktygets omkopplare till läge "OFF".
3. Dra ut dammsugarens elkontakt ur uttaget.
4. Rulla upp anslutningskablarna och häng upp dem på kabelkroken.
5. Töm behållaren och rengör verktyget genom att torka av det med en fuktig trasa.
6. Rulla ihop slangen.
7. Ställ dammsugaren i ett torrt utrymme där ingen obehörig person kan komma åt den.

7.7 Tömma smutsbehållaren när den innehåller torrt damm

1. Dra ut stickkontakten ur uttaget.
2. Öppna de två låsklämmorna.
3. Lyft av sughuvudet från smutsbehållaren och ställ det på ett plant underlag.
4. Töm smutsbehållaren:

VC 20L-X
VC 40L-X

- ▶ Ta tag i handtagen och luta smutsbehållaren för att tömma den eller ta ut dammsugarpåsen.

VC 20M-X
VC 40M-X

- ▶ **Hos dammsugare klass M:** Ta bort dammsugarpåsen från smutsbehållaren.



Använd alltid dammsugarpåse i den H-klassade dammsugaren.

5. Sätt sedan dit sughuvudet på smutsbehållaren och stäng de båda låsklämmorna.

7.8 Tömma smutsbehållaren utan dammsugarpåse (gäller vätskor)

1. Dra ut stickkontakten ur uttaget.
2. Lyft av sughuvudet från smutsbehållaren och ställ det på ett plant underlag.
3. Öppna de två låsklämmorna.
4. Ta tag i handtagen och luta smutsbehållaren för att tömma den.
5. Rengör smutsbehållarens kant med en trasa.
6. Sätt dit sughuvudet på smutsbehållaren och stäng de båda låsklämmorna.

7.9 Använda överströmsskyddsknappen



Endast för Australien och Nya Zeeland

Säkringens skyddar eluttaget mot strömspikar. Om säkringens går visas överströmsskyddsknappen (vit) under den genomskinliga kåpan. För att säkringens inte ska lösas ut igen måste du åtgärda orsaken, t.ex. koppla bort det ansluta elverktyget från eluttaget.

- ▶ Om du vill återupprätta strömförsörjning till det anslutna elverktyget igen trycker du på överströmsskyddsknappen.



8 Skötsel och underhåll

8.1 Skötsel av dammsugaren



VARNING

Elrelaterade risker. Felaktigt utförda reparationer på elektriska delar kan leda till svåra skador till följd av elstötar.

- ▶ Låt alltid en behörig elektriker utföra eventuella reparationer av de elektriska delarna.
- ▶ Håll dammsugaren ren och fri från olja och fett (särskilt greppytorna). Använd inga silikonhaltiga skyddsmedel.
- ▶ Använd aldrig dammsugaren om ventilationsspringorna är tilltäppta! Rengör springorna försiktigt med en torr borste. Förhindra att främmande föremål tränger in i dammsugaren.
- ▶ Rengör regelbundet utsidan med en lätt fuktad rengöringstrasa. Använd inte högtrycksvätt, ångtrycksvätt eller rinnande vatten vid rengöringen, eftersom det kan äventyra elsäkerheten.

Hos L- och M-dammsugare:

Vid underhåll och rengöring måste dammsugaren hanteras på ett sådant sätt att inga faror för underhållspersonal och övrig personal uppstår.

- ▶ Använd fläktventilation.
- ▶ Använd skyddskläder.
- ▶ Rengör underhållsområdet så att inget farligt material sprids ut i omgivningen.
- ▶ Innan du avlägsnar dammsugaren från ett område med farligt material ska du suga rent den utvändigt, torka av den eller förpacka den tätt. Undvik att sprida ut skadligt damm som har fastnat på dammsugaren.
- ▶ Vid underhålls- och reparationsarbeten ska alla förorenade delar som inte har kunnat rengöras tillräckligt förpackas i täta påsar och sedan avfallshandteras enligt gällande lagar och föreskrifter.
- ▶ Minst en gång om året ska du låta **Hilti-service** eller en utbildad person utföra en dammteknisk kontroll beträffande t.ex. skador på filtret, dammsugarens lufttäthet och kontrollenheternas funktion.

8.2 Filterrengöring



Knacka inte filterelementet mot hårda föremål och använd inte hårda eller spetsiga föremål när du rengör det. Om du gör det minskar filterelementets livslängd.

Filterelementet får inte rengöras med tryckluft eftersom detta riskerar att skada filtret.

Filterelementet är en slitagedel.

- ▶ Filterelementet ska bytas ut senast var sjätte månad.
- ▶ Vid intensiv användning ska filterelementet bytas ut oftare.

8.3 Byta filterelement 5

1. Dra ut stickkontakten ur uttaget.
2. Öppna filterkassetten låsbygel.
3. Öppna filterkassetten.
4. Ta försiktigt bort filterelementet med handtagen som finns på fästet.
5. Rengör tätningsytan med en trasa.
6. Sätt in det nya filterelementet.
7. Stäng filterkassetten genom att fälla lockstoppet framåt.
8. Stäng filterkassetten låsbygel.
9. Se till att ta bort damm som tränger fram ur dammsugaren och/eller filterelementet vid filterbytet.

8.4 Kontrollera fyllnadsnivåavkännaren 6

1. Dra ut stickkontakten ur uttaget.
2. Öppna de båda låsklämmorna.
3. Lyft av sughuvudet från smutsbehållaren och ställ det på ett plant underlag.
4. Kontrollera om avstängningskontaktarna (trådsonder) är smutsiga och rengör dem vid behov med en borste.
5. Kontrollera om tätningen vid sughuvudet är smutsig och rengör den vid behov med en trasa.
6. Sätt dit sughuvudet på smutsbehållaren.



7. Stäng de båda låsklämmorna.
8. Kontrollera noggrant att sughuvudet är riktigt monterat och låst.

8.5 Kontroll efter service- och underhållsarbeten

1. Kontrollera efter skötsel- och underhållsarbeten att dammsugaren har satts ihop korrekt och fungerar som den ska.
2. Genomför ett funktionstest.

9 Transport och förvaring

9.1 Transport

Dammsugaren får inte bäras med full smutsbehållare.

Dammsugaren får inte hängas upp i en kran.

- ▶ Ta vid behov bort stabiliseringsaggregatet eller lösa verktyg från hållaren.
- ▶ Töm dammsugaren innan den flyttas till en annan plats.
- ▶ Luta inte dammsugaren och förflytta den endast stående om du har dammsugit upp vätskor.
- ▶ Vid transport ska du sätta ihop de båda slangändarna med hjälp av konadaptersn.

VC 20M-X
VC 40M-X

För dammsugare klass M



VARNING

Risk för personskada till följd av hälsovådligt damm! Farligt suggods kan komma ut vid slangfästet.

- ▶ På M-klass-dammsugare ska slangfästet tillslutas med locket vid transport och när dammsugaren inte används.

9.2 Fästa väskan

1. Se till att dammsugaren står stadigt och lås bromsen. Dra ut transporthandtaget helt.
2. Placera en eller flera väskor på dammsugaren.
 - ▶ Väskorna får inte nå högre än transporthandtaget.
 - ▶ Observera maximal ytterligare belastning.
3. Dra spännbandet genom fästet och över väskorna. Förläng spännbandet vid behov.
4. Haka fast spännbandets krok på transporthandtaget och spänn spännbandet.

9.3 Förvaring

- ▶ Ställ dammsugaren i ett torrt utrymme där ingen obehörig person kan komma åt den.

10 Felsökning

Kontakta **Hilti Service** om det uppstår ett fel som inte finns med i den här tabellen eller som du inte lyckas åtgärda på egen hand.

10.1 Störning för dammsugare

Fel	Möjlig orsak	Lösning
 <p>Serviceindikeringen Byt filter lyser.</p>	Filterelementet är igensatt eller för gammalt.	<ul style="list-style-type: none"> ▶ Kontrollera påfyllningsnivån i smutsbehållaren. ▶ Tryck på manöverknappen Manuell rengöring. → Sidan 144 ▶ Byt ut filtret vid behov. → Sidan 150
	Inget filterelement isatt.	<ul style="list-style-type: none"> ▶ Sätt i ett lämpligt filterelement. → Sidan 150





Fel	Möjlig orsak	Lösning
 <p>Produkten fungerar inte eller stängs av direkt efter start.</p>	Vattenfrånkoppling har lösts ut.	<ul style="list-style-type: none"> ► Rengör sondaerna och området runt dem med en borste.
<p>VC 20M-X VC 40M-X</p> <p>Akustisk varningssignal (nedsatt sugeffekt)</p>	Dammsugarpåsen är full.	► Byt dammsugarpåsen.
	Filterelementet är kraftigt nedsmutsat.	► Om den automatiska filterrensningen är avaktiverad ska du aktivera den och låta dammsugaren gå i 30 sekunder.
	Elverktygets dammsugar slang eller dammsugarkåpa är igensatt.	► Rengör dammsugar slangen och dammsugarkåpan.
	Slangdiameternställningen i fel position.	► Ställ in slangdiametern → Sidan 148.
Dammet blåses ut ur dammsugaren.	Filterelementet är inte korrekt monterat.	► Montera filterelementet på nytt. → Sidan 150
	Filterelementet är skadat.	► Montera ett nytt filterelement. → Sidan 150
Produkten startar och stannar utan anledning, eller det sker en statisk urladdning genom användaren.	Elektrostatisk avledning är inte säkerställd, produkten är ansluten till ett ojordat uttag.	► Anslut produkten till ett jordat uttag, använd en antistatisk dammsugar slang.
Motorn går inte längre.	Eluttagets säkring har löst ut.	<ul style="list-style-type: none"> ► Koppla in säkringen. ► Sök efter orsaken till överströmmen om säkringen löser ut igen.
	Smutsbehållaren är full.	► Slå av produkten och töm smutsbehållaren.
	Motorns värmesäkring har utlösts.	<ul style="list-style-type: none"> ► Slå av produkten och låt den svalna i cirka fem minuter. ► Om motorn inte startar ska du ta produkten till Hilti-kundtjänst.
	Motorns värmesäkring löses ut och stänger vid upprepade tillfällen av motorn.	► Rengör springorna försiktigt med en torr borste.
Motorn fungerar inte i automatisk drift.	Ansluten produkt är defekt eller felaktigt ansluten.	► Kontrollera att den anslutna produkten fungerar eller sätt i elkontakten ordentligt.
Den automatiska filterrensningen fungerar inte.	Ingen dammsugar slang är ansluten.	► Anslut dammsugar slangen.

10.2 Störning i systemenhet

Om dammsugaren används i ett trådlöst system kan följande meddelande visas på displayen hos anslutna systemenheter.

Fel	Möjlig orsak	Lösning
 <p>Serviceindikeringen Okänt fel lyser.</p>	Den anslutna systemenheten har tagit emot en okänd felkod från dammsugaren.	► Kontrollera om störningar föreligger för dammsugaren.



Fel	Möjlig orsak	Lösning
 Serviceindikeringen Byt filter lyser.	Filterelementet är igensatt eller för gammalt.	<ul style="list-style-type: none"> ▶ Kontrollera påfyllningsnivån i smutsbehållaren. ▶ Tryck på manöverknappen Manuell rengöring. → Sidan 144 ▶ Byt ut filtret vid behov. → Sidan 150
	Inget filterelement isatt.	▶ Sätt i ett lämpligt filterelement. → Sidan 150
 Serviceindikeringen Vattenfrånkoppling lyser.	Vattenfrånkoppling har lösts ut.	▶ Rengör sondaerna och området runt dem med en borste.
 Serviceindikeringen Minskad sugeffekt lyser.	Dammsugarpåsen är full.	▶ Byt dammsugarpåsen.
	Filterelementet är kraftigt nedsmutsat.	▶ Om den automatiska filterrensningen är avaktiverad ska du aktivera den och låta dammsugaren gå i 30 sekunder.
	Elverktygets dammsugarslang eller dammsugarkåpa är igensatt.	▶ Rengör dammsugarslangen och dammsugarkåpan.
	Slangdiameterinställningen i fel position.	▶ Ställ in slangdiameteren → Sidan 148.

11 Avfallshantering

 **Hilti**-produkter är till stor del tillverkade av återvinningsbara material. En förutsättning för återvinning är att materialen separeras på rätt sätt. I många länder tar **Hilti** tillbaka din gamla enhet för återvinning. Fråga **Hilti** kundservice eller din säljare.

Enligt EU:s direktiv om uttjänt elektrisk och elektronisk utrustning, och dess tillämpning enligt nationell lag, ska uttjänta elverktyg sorteras separat och lämnas till miljövänlig återvinning.



- ▶ Elektriska verktyg får inte kastas i hushållssoporna!

Borrslam

Av miljöhänsyn är det inte lämpligt att låta borrslammet rinna ut i vatten eller avlopp utan lämplig förbehandling.

- ▶ Hör dig för hos de lokala myndigheterna för att få reda på vilka föreskrifter som finns.

Vi rekommenderar följande förbehandling:

- ▶ Samla borrslammet (t.ex. med en våtdammsugare).
- ▶ Låt borrslammet rinna av och lämna det fasta avfallet till en deponi för byggavfall (flockningsmedel kan påskynda avskiljningsprocessen).
- ▶ Innan det kvarvarande vattnet (basiskt, pH-värde > 7) leds ner i avloppet ska det neutraliseras med hjälp av surt neutraliseringsmedel eller genom utspädning med stora mängder vatten.

Borrdamm

- ▶ Avfallshandera ansamlad borrdamm enligt gällande nationella lagar och föreskrifter.

12 Tillverkargaranti

- ▶ Vänd dig till din lokala **Hilti**-representant om du har frågor om garantivillkoren.



Original bruksanvisning

1 Informasjon om dokumentasjonen

1.1 Om denne dokumentasjonen

- Les denne dokumentasjonen før du tar produktet i bruk. Dette er en forutsetning for sikkerhet under arbeidet og problemfri bruk.
- Følg sikkerhetshenvisningene og advarslene i denne dokumentasjonen og på produktet.
- Oppbevar alltid bruksanvisningen på produktet, og lever bruksanvisningen fra deg sammen med produktet hvis det overtas av andre personer.

1.2 Symbolforklaring

1.2.1 Farehenvisninger

Farehenvisninger advarer mot farer under håndtering av produktet. Følgende signalord brukes:



FARE

FARE !

- For en umiddelbart truende fare som kan føre til alvorlige personskader eller død.



ADVARSEL

ADVARSEL !

- Varsler en mulig fare som kan føre til alvorlige personskader eller død.



FORSIKTIG

FORSIKTIG !

- Varsler om en mulig farlig situasjon som kan føre til personskade eller materiell skade.

1.2.2 Symboler i dokumentasjonen

Følgende symboler brukes i våre dokumenter:

	Les bruksanvisningen før bruk
	Forsiktig
	Anvisninger om bruk og annen nyttig informasjon
	Håndtering av resirkulerbare materialer
	Ikke kast elektriske apparater eller batterier i husholdningsavfallet

1.2.3 Symboler i illustrasjoner

Følgende symboler brukes i våre illustrasjoner:

	Disse tallene henviser til illustrasjonen foran i denne bruksanvisningen
3	Nummereringen angir rekkefølgen for arbeidstrinnene på bildet og kan avvike fra arbeidstrinnene i teksten
	Posisjonsnumrene brukes i illustrasjonen Oversikt og henviser til numrene på teksten i avsnittet Produktoversikt
	Dette symbolet betyr at håndtering av produktet krever stor grad av oppmerksomhet.



1.3 Produktavhengige symboler

1.3.1 Symboler på produktet

Følgende symboler kan brukes på produktet:

	Maskinen støtter NFC-teknologi som er kompatibel med iOS- og Android-plattformer.
	Dersom produktet er utstyrt med dette, er produktet sertifisert av et sertifiseringsorgan for det amerikanske og kanadiske markedet i henhold til gjeldende normer.

1.3.2 Forbudsmerke

Følgende forbudssymboler brukes på produktet:

	Transport med kran er forbudt
--	-------------------------------

1.4 Spesielle klebemerker på produktet

ADVARSEL: Denne støvsugeren inneholder helseskadelig støv. Tømming og vedlikehold, inkludert avfallshåndtering av støvposen, skal bare utføres av fagfolk med egnet personlig verneutstyr. Støvsugeren skal bare brukes med et fullstendig filtersystem som fungerer feilfritt.

En av følgende varseletiketter befinner seg på støvsugeren:

VC 20L-X
VC 40L-X

Varseletikett for L-støvsugere:



Pass på at varseletiketten er godt synlig.

VC 20M-X
VC 40M-X

Varseletikett for M-støvsugere:



Pass på at varseletiketten er godt synlig.

1.5 Produktinformasjon

Hilti-produkter er laget for profesjonell bruk og må kun brukes, vedlikeholdes og repareres av kyndig personale. Dette personalet må informeres om eventuelle farer som kan oppstå. Produktet og tilleggsutstyret kan utgjøre en fare hvis det betjenes av ukvalifisert personale eller det benyttes feil.

Typebetegnelse og serienummer står på typeskiltet.



- ▶ Skriv inn serienummeret i tabellen nedenfor. Du trenger produktspesifikasjonene ved henvendelser til Hiltis representant eller servicesenter.

Produktspesifikasjoner

Støvsuger for våt-/tørrsuging	VC 20M-X VC 20L-X VC 40M-X VC 40L-X
Generasjon	01
Serienummer	

1.6 Samsvarserklæring

Vi erklærer herved at produktet som er beskrevet her, overholder gjeldende normer og direktiver. Du finner et bilde av samsvarserklæringen på slutten av denne dokumentasjonen.

Den tekniske dokumentasjonen er lagret her:

Hilti Entwicklungsgesellschaft mbH | Zulassung Geräte | Hiltistraße 6 | 86916 Kaufering, DE

2 Sikkerhet

2.1 Generelle sikkerhetsanvisninger

I tillegg til sikkerhetsanvisningene i de enkelte kapitlene i denne bruksanvisningen må følgende bestemmelser alltid overholdes nøye.

- ▶ **Les all informasjon!** Hvis du ikke tar hensyn til informasjonen nedenfor, kan det føre til elektrisk støt, brann og/eller alvorlige personskader.
- ▶ **Ved bruk av enheten sammen med et elektroverktøy må du før bruk lese bruksanvisningen for elektroverktøyet og følge alle anvisninger.**
- ▶ **Manipulering eller modifisering av enheten er ikke tillatt.**
- ▶ **Bruk riktig enhet.** Ikke bruk enheten til formål den ikke er beregnet på, men kun til tiltenkte bruksområder. Enheten skal være i feilfri stand ved bruk.
- ▶ **Før du begynner å arbeide med enheten, må du gjøre deg kjent med håndteringen av den, farene materialet representerer og sikker avhending av det oppsugde materialet.**
- ▶ **Ta hensyn til påvirkning fra omgivelsene.** Ikke benytt enheten på steder hvor det er brann- eller eksplosjonsfare.
- ▶ **Apparatet skal bare brukes av personer som er fortrolig med det, har fått opplæring i sikker bruk av det og forstår farene ved bruk av apparatet.** Apparatet er ikke beregnet til bruk av barn. Barn må holdes under oppsikt for å passe på at de ikke leker med apparatet.
- ▶ **Enheter som ikke brukes, må oppbevares trygt.** Når enheten ikke er i bruk, skal den oppbevares på et tørt sted, innelåst og utenfor rekkevidde for barn.

2.2 Personsikkerhet

- ▶ **Vær oppmerksom, pass på hva du gjør og gå fornuftig fram under arbeidet med produktet.** Ikke bruk støvsugeren hvis du er trøtt eller påvirket av narkotika, alkohol eller medikamenter. Et øyeblikks uoppmerksomhet ved bruk av enheten kan være nok til å forårsake alvorlige personskader.
- ▶ **Brukeren og personer som befinner seg i nærheten, må benytte egnede vernebriller, vernehjelm, hørselsvern, vernehanser og en lett støvmaske ved bruk og vedlikehold av enheten.**
- ▶ **Kontroller at støvsugeren ikke kan rulle bort eller falle ned.**
- ▶ **Sett på hjulbremsene slik at støvsugeren står godt.** Ved åpne hjulbrems er støvsugeren sette seg i ukontrollert bevegelse.
- ▶ **Følg nasjonale arbeidsmiljølover og forskrifter.**
- ▶ **Hvis det er montert støvavsugs- og oppsamlingsinnretninger, må det kontrolleres at disse er koblet til og blir brukt på riktig måte.** Bruk av et støvavsug kan redusere faremomentene i forbindelse med støv.

2.3 Riktig behandling og bruk av enheten

- ▶ **La aldri enheten være uten tilsyn.**
- ▶ **Ikke deaktivert filterrensingen ved oppsuging av farlig støv, særlig ved bruk av støvproduserende elektroverktøy.**



- ▶ **Beskytt enheten mot frost.**
- ▶ **Rengjør vannnivåbegrenseren regelmessig med en børste etter anvisningene, og undersøk ved tegn på skade.**
- ▶ **Pass på at du ikke klemmer fingrene eller skader ledningen når du setter på sugehodet.** Fare for personskade og materiell skade.
- ▶ **Kontroller om det er feil på enheten og tilbehøret.** Før videre bruk må verneanordninger eller lett skadde deler kontrolleres nøye for å sikre at enheten er i forsvarlig stand og fungerer forskriftsmessig. Sjekk at de bevegelige delene fungerer feilfritt og at de ikke sitter fast eller er skadet. Alle delene må være riktig montert og oppfylle alle betingelser for å sikre at enheten fungerer feilfritt.
- ▶ **Enheten må kun repareres av kvalifisert fagpersonale og kun med originale reservedeler.** Slik opprettholdes enhetens sikkerhet.
- ▶ **Ta alltid ut ledningen når enheten ikke er i bruk (i pauser), før service, vedlikehold og bytte av filter eller tilbehørsdeler.** Dette tiltaket forhindrer utilsiktet start av enheten.
- ▶ **Dra aldri i ledningen når du vil flytte støvsugeren til et annet sted.** Ikke kjør støvsugeren over nettkabelen.
- ▶ **Bruk aldri løftekran til å flytte enheten.**

VC 20M-X

VC 40M-X

Tillegg for M-støvsugere

- ▶ **Ved transport og når enheten ikke er i bruk, må slangeuttaket lukkes med tettemuffen.**

2.4 Elektrisk sikkerhet

- ▶ **Apparatets støpsel må passe i stikkkontakten.** Støpselet må ikke forandres på noen som helst måte. **Bruk ikke adapterkontakt på apparater som er jordet.** Uendrede stikkontakter og egnede stikkontakter minsker risikoen for elektrisk støt.
- ▶ **Sett støpselet inn i en egnet, jordet stikkontakt som er sikkert installert i samsvar med lokale forhold.** Er du i tvil om stikkkontakten er forskriftsmessig jordet, bør du få denne kontrollert av en autorisert elektriker.
- ▶ **Unngå kroppskontakt med jordete overflater som rør, radiatorer, komfyrer eller kjøleskap.** Risikoen for elektriske støt er høyere når kroppen er jordet.
- ▶ **Hold apparatet unna regn og fuktighet.** Risikoen for elektrisk støt øker ved inntrenging av vann i et elektroverktøy.
- ▶ **Pass på at nettkabelen ikke ligger i væskedammer.**
- ▶ **Kontroller ledningen til apparatet med jevne mellomrom, og la Hilti skifte den hvis det er feil på den.** Kontroller skjøteledninger regelmessig og skift dem ut hvis de blir skadde.
- ▶ **Hvis nettleddningen og/eller skjøteledningen blir skadet under arbeidet, må du ikke berøre disse.** **Trekk støpslet ut av stikkkontakten.** Skader på nettleddninger og skjøteledninger innebærer fare for elektrisk støt.
- ▶ **Nettleddningen skal bare byttes med typen som er fastsatt i bruksanvisningen.**
- ▶ **Bruk ikke ledningen til å bære apparatet, henge det opp eller til å dra støpselet ut av stikkkontakten.** **Hold ledningen unna varme, olje, skarpe kanter og apparatdeler som beveger seg.** Skadde eller sammenviklede ledninger øker risikoen for elektriske støt.
- ▶ **Bruk kun skjøteledninger som er godkjent for utendørs bruk når du arbeider med elektrisk utstyr utendørs.** Bruk av skjøteledning som er egnet til utendørs bruk, minsker risikoen for elektrisk støt.
- ▶ **Slå av apparatet ved strømprudd og trekk ut netbstøpslet.**
- ▶ **Strømuttaket skal bare brukes til formålene som er fastsatt i bruksanvisningen.**
- ▶ **Bruk aldri apparatet når det er vått eller skittent.** Støv, især av ledende materialer, eller fuktighet på apparatets overflate kan under ugunstige forhold føre til elektrisk støt. **Ikke minst hvis du ofte bearbeider ledende materialer, bør skitne apparater med jevne mellomrom derfor kontrolleres av Hilti-service.**

2.5 Arbeidsplassen

- ▶ **Sørg for god belysning på arbeidsplassen.**
- ▶ **Sørg for at arbeidsplassen er godt luftet.** Arbeidsplasser med dårlig ventilasjon kan føre til helseskader på grunn av støvbelastning.
- ▶ **Hold arbeidsplassen ryddig.** Gjenstander som kan medføre fare, bør fjernes fra arbeidsplassen. Uorden på arbeidsplassen kan føre til ulykker.



- Bruk ikke verktøyet i eksplosjonsfarlige omgivelser hvor det befinner seg brennbare flytende stoffer, gasser eller støv. Elektroverktøy lager gnister som kan antenne støv eller damp.

2.6 Oppsugd materiale

- Helsekadelig støv med en støvklasse som er høyere enn støvklassen for støvsugeren, må ikke suges opp. Brennbart og/eller eksplosivt støv (f.eks. magnesium- eller aluminiumsstøv) må ikke suges opp. Materialer som er varmere enn 60 °C (140 °F), må ikke suges opp (f.eks. sigaretter med glør, varm aske).
- Brennbar, eksplosiv og aggressiv væske skal ikke suges opp (kjølevæske, smøremiddel, bensin, løsningsmiddel, syrer (pH < 5), lut (pH > 12,5) osv.).
- Slå av støvsugeren med én gang hvis det lekker skum eller væske.
- Bruk vernehansker når du suger opp varme materialer på inntil maks. 60 °C (140 °F).
- Bruk verneklær ved arbeid med mineralisk boreslam og unngå å få slam på huden (pH > 9, etsende).
- Unngå kontakt med basisk eller sur væske. Ved tilfeldig kontakt må det skylles med vann. Hvis væsken kommer i kontakt med øynene, må du skylle dem med store mengder vann og i tillegg kontakte lege.

VC 20L-X

VC 40L-X

Tillegg for L-støvsugere

- Støvsugeren i støvklasse L er egnet til oppsuging av tørt, ikke brennbart støv, trespon og farlig støv med eksponeringsgrenseverdier > 1 mg/m³. **Alt etter hvor farlig det oppsugde støvet er, må støvsugeren utstyres med egnede filtre.**

VC 20M-X

VC 40M-X

Tillegg for M-støvsugere

- Støvsugeren i støvklasse M er egnet til oppsuging av tørt, ikke brennbart støv, trespon og farlig støv med grenseverdier for eksponering på $\geq 0,1$ mg/m³. **Alt etter hvor farlig det oppsugde støvet er, må støvsugeren utstyres med egnede filtre.**

3 Beskrivelse

3.1 Produktoversikt

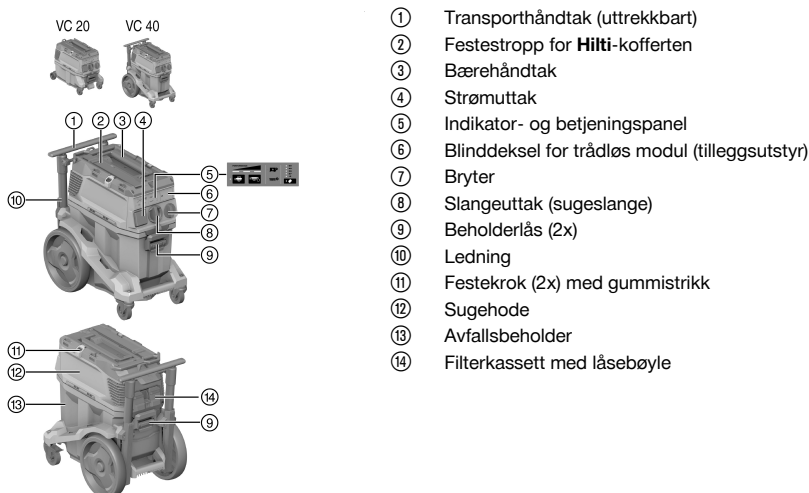

- ① Transporthåndtak (uttrekkbart)
- ② Festestropp for **Hilti**-kofferten
- ③ Bærehåndtak
- ④ Strømuttak
- ⑤ Indikator- og betjeningspanel
- ⑥ Blinddeksel for trådløs modul (tilleggsutstyr)
- ⑦ Bryter
- ⑧ Slangeuttak (sugeslange)
- ⑨ Beholderlås (2x)
- ⑩ Ledning
- ⑪ Festekrok (2x) med gummistrikk
- ⑫ Sugehode
- ⑬ Avfallsbeholder
- ⑭ Filterkassett med låsebøyle



3.2 Forskriftsmessig bruk

Produktene som er beskrevet her, er universale industristøvsugere for profesjonell bruk. De kan brukes både til tørr- og våtstøvsuging.

Produktet må ikke brukes på mennesker og dyr. Produktet må ikke brukes under vann.

- ▶ Før du begynner å arbeide med produktet, må du gjøre deg kjent med håndteringen, farene materialet representerer og sikker avhending av materialet.
- ▶ Ikke bruk produktet ved kontinuerlig drift eller i stasjonære eller automatiske systemer.
- ▶ For å unngå fare for personskader må det bare brukes originalt tilbehør og verktøy fra **Hilti**.
- ▶ Bruk en antistatisk støvsugerslange for å unngå elektrostatiske effekter.
- ▶ Ikke sug opp gjenstander som kan forårsake personskader gjennom støvposen (f.eks. spisse eller skarpe gjenstander).
- ▶ Ikke klatre på produktet.
- ▶ Følg nasjonale arbeidsmiljølover og forskrifter.

Tillatte bruksområder:

-  Ved støvfjerning må det sørges for tilstrekkelig luftutskiftingsrate L i rommet hvis avluften går tilbake til rommet.
Følg nasjonale bestemmelser!

- ▶ Oppsuging av store mengder støv fra arbeid med **Hilti** diamantslipere, vinkelslipere, borhammere og tørrborekroner.
- ▶ Oppsuging av mineralisk boreslam fra arbeid med **Hilti** diamantborekroner eller **Hilti** diamantsager og flytende materiale inntil en temperatur på maksimalt 60 °C (140 °F).
- ▶ Oppsuging av olje og flytende medier inntil en temperatur på maksimalt 60 °C (140 °F).
- ▶ Våt- og tørrrengjøring av vegg- og gulvflater.

VC 20M-X
VC 40M-X

Tillegg for M-støvsugere

- ▶ Oppsuging av tørt, ikke brennbart støv, væske, trespon og farlig støv med eksponeringsgrenseverdier $\geq 0,1 \text{ mg/m}^3$ (støvklasse M).
- ▶ Maskiner som er konstruert for å samle opp kvartstøldig mineralstøv, skal minimum oppfylle kravene i støvklasse M.

VC 20L-X
VC 40L-X

Tillegg for L-støvsugere

- ▶ Oppsuging av tørt, ikke brennbart støv, væske, trespon og farlig støv med eksponeringsgrenseverdier $> 1 \text{ mg/m}^3$ (støvklasse L).

3.3 Mulig feilbruk

- ▶ Støvsugeren må ikke brukes til å suge opp asbest.
- ▶ Støvsugeren må ikke brukes liggende.
- ▶ Støvsugeren må ikke brukes til oppsuging av eksplosjonsfarlige stoffer, glødende, brennende eller brennbare stoffer eller aggressivt støv (f.eks. magnesium- eller aluminiumsstøv) (unntak: trespon).
- ▶ Støvsugeren må ikke brukes til oppsuging av brennbare væsker (f.eks. bensin, løsemiddel, syrer, kjølevæske, smøremiddel).

3.4 Indikatorer på produktet

Indikator	Beskrivelse
	<p>Serviceindikator Skift filter Hvis LED-en lyser, er filteret blokkert.</p> <ol style="list-style-type: none"> 1. Kontroller nivået i avfallsbeholderen 2. Trykk på betjeningsknappen Manuell filterrensing. 3. Kontroller filteret, og skift det ut ved behov.



Indikator	Beskrivelse
	Nivåovervåking Hvis LED-en lyser, er sikkerhetsutkoblingen i våtdrift aktiv. Tøm beholderen og rengjør sondene.
	Effektindikator Indikatoren gir informasjon om gjeldende filtertilstand. Ved maksimal sugeseffekt lyser alle de 3 LED-ene.

3.5 Betjeningsknapper på produktet

Betjeningsknapp	Beskrivelse
	Manuell filterrensing Trykk på denne knappen for å gjennomføre en manuell filterrensing.
	Automatisk filterrensing Hvis LED-en lyser, er den automatiske filterrensingen aktiv. Deaktiver den automatiske filterrensingen ved å trykke på knappen. LED-en slukner.
	Innstilling av slangediameter (kun for M-Klasse) Trykk på knappen for å stille inn slangediameteren som brukes i øyeblikket. Verdien som skal stilles inn, avhenger av det tilkoblede apparatet og tilhørende sugediameter, og må tilpasses ved behov.

3.6 Dette følger med:

Støvsuger for våt-/tørrsuging med filterelement, komplett sugeslange med dreibar muffe (sugesiden) og verktøymuffe, støvpose i plast PE, bruksanvisning

I tillegg finner du godkjente systemprodukter til produktet hos nærmeste **Hilti Store** eller under: www.hilti.group

3.7 Akustisk varsel signal

VC 20M-X
VC 40M-X

M-støvsugeren er utstyrt med et akustisk varsel signal. Dette utløses av sikkerhetsgrunner når lufthastigheten i støvsugerslangen kommer under 20 m/s.

For at varsel signalet skal utløses riktig, må diameteren til slangen som brukes, stilles inn i slangediameterinnstillingen.

3.8 Filterrensing

Filterrensingen virker bare når støvsugerslangen er koblet til.

Støvsugeren har manuell og automatisk filterrensing for å rense filterelementet for støv som har festet seg. Filterrensingen slås av ved å trykke på knappen "Automatisk filterrensing" og slås på igjen ved å trykke en gang til.



Tilstand	Betydning
LED lyser.	Filterrensing er aktivert.
LED lyser ikke.	Filterrensing er deaktivert.

Hver gang støvsugeren startes, aktiveres filterrensingen automatisk.

Filterelementet rengjøres automatisk med et luftstøt (pulserende lyd).

i Ved systemanvendelser (særlig ved sliping, saging og slissing) eller ved innsuging av større støvmengder må filterrensingen være aktivert for å sikre en varig høy sugeseffekt.

Uavhengig av den automatiske filterrensingen kan filteret når som helst renses ved å trykke på knappen "Manuell filterrensing".

i Powerrensing: Du oppnår maksimal effekt for filterrensingen ved å stenge slangen samtidig som du trykker på knappen "Manuell filterrensing".

3.9 Bruksanvisninger

VC 20M-X

VC 40M-X

i M-støvsugeren skal bare brukes med støvpose.
Klasse M for oppsuging av støv med eksponeringsgrenseverdier $\geq 0,1$ mg/m³.

Tilbehør og bruksmåter

Materialnummer	Tilbehør	Bruksområde
2261451	Støvpose av plast PE VC 20, VC 150-6	Mineralsk bruk, våte og tørre materialer
2262095	Støvpose av plast PE VC 40, VC 150-10	Mineralsk bruk, våte og tørre materialer
2261258	Støvpose Premium VC 20, VC 150-6	Treanvendelser og mineralsk bruk (betong), tørre materialer
2262130	Støvpose Premium VC 40, VC 150-10	Treanvendelser og mineralsk bruk (betong), tørre materialer
2261453	Filter PTFE VC 20/40/150	Universal våt- og tørrstøvsuging
2261257	Filter VC 20/40/150 universal	Universal våt- og tørrstøvsuging
2278640	Filter DRY VC 20/40/150 universal	Tørre materialer
2261452	Filter HEPA VC 20/40/150	Våte og tørre materialer
203867	Støvsugerslange 36x4,65M AS	Våte og tørre materialer

4 Tekniske data

4.1 Produktegenskaper

i Ved drift med generator eller transformator må generatorens eller transformatorens utgangseffekt være minst dobbelt så stor som den nominelle inngangseffekten som er oppgitt på maskinens typeskilt. Driftspenningen for transformatoren eller generatoren må alltid ligge innenfor +5 % og -15 % av merkespenningen for produktet.

	VC 20-X	VC 40-X
Vekt	11 kg	14,4 kg
Mål (L x B x H)	530 mm x 290 mm x 415 mm	560 mm x 365 mm x 590 mm
Maks. tilleggsbelastning	25 kg	25 kg
Beholdervolum	15 ℓ	30 ℓ
Effektiv støvkapasitet	15 kg	34 kg



2268215

	VC 20-X	VC 40-X
Effektiv vannkapasitet	9 ℓ	22,8 ℓ
Lufttemperatur	-10 °C ... 40 °C	-10 °C ... 40 °C
Automatisk filterrensing	sensorstyrt	sensorstyrt
Nettfrekvens	50 Hz ... 60 Hz	50 Hz ... 60 Hz
Beskyttelsesklasse	I	I
Beskyttelsesklasse	IP X4	IP X4

4.2 Merkespenning

	100 V	110 V	110 V (GB 16 A)	110 V (GB 32 A)
Nominell inngangseffekt	1 200 W	1 100 W	1 100 W	1 100 W
Tilkoblingsytelse for integrert strømuttak for elektroverktøy	•/•	•/•	650 W	1 600 W
Nettilkobling (type)	CNS HVCTF 300 3x2 mm ²	CNS HVCTF 300 3x2 mm ²	H07 RNF 3G 1,5 mm ²	HARSJT 3x12 (2,5) AWG

	220 - 240 V	220 - 240 V (CH)	220 - 240 V (GB)	240 V (NZ)
Nominell inngangseffekt	1 200 W	1 200 W	1 200 W	1 200 W
Tilkoblingsytelse for integrert strømuttak for elektroverktøy	2 400 W	1 100 W	1 800 W	1 200 W
Nettilkobling (type)	H07 RNF 3G 1,5 mm ²	H07 RNF 3G 1,5 mm ²	H07 RNF 3G 1,5 mm ²	H07 RNF 3G 1,5 mm ²

4.3 Maksimal volumstrøm og maksimalt undertrykk

	100 V	110 V	220 - 240 V	220 - 240 V (CH)	240 V (NZ)
Maks. volumstrøm (turbin)	71 ℓ/s	71 ℓ/s	74 ℓ/s	74 ℓ/s	74 ℓ/s
Maks. volumstrøm på slangeenden	177,1 m ³ /t (49,2 ℓ/s)	177,1 m ³ /t (49,2 ℓ/s)	183 m ³ /t (50,6 ℓ/s)	183 m ³ /t (50,6 ℓ/s)	183 m ³ /t (50,6 ℓ/s)
Maks. vakuüm	22,3 kPa	22,3 kPa	24,25 kPa	24,25 kPa	24,25 kPa

4.4 Lyd- og vibrasjonsinformasjon (målt iht. EN 60335)

Spesifikasjonene nedenfor gjelder for alle industristøvsugere VC 20 og VC 40.

Støyemisjonsnivå (L _{pa})	69 dB(A)
Usikkerhet lydtryknivå (K _{pa})	2,5 dB(A)
Vibrasjonsverdi	< 2,5 m/s ²

5 Bruk av skjøteledning

ADVARSEL

Fare på grunn av skadd ledning! Ikke ta på maskinens ledning eller skjøteledning hvis de skades under arbeid. Trekk støpslet ut av stikkkontakten.

- ▶ Kontroller maskinens tilførselsledning regelmessig, og sørg for at den blir skiftet av fagfolk hvis den blir skadd.
- Bruk skjøteledning som er godkjent for bruksområdet og som har stort nok ledningstverrsnitt. I motsatt fall kan det oppstå effekttap på maskinen og overoppheting av kabelen.
- Kontroller med jevne mellomrom at det ikke har oppstått skader på skjøteledningen.
- Bytt ut skjøteledninger med feil.
- Ved jobbing utendørs, bruk kun skjøteledninger som er godkjent og merket for dette bruk.



6 Idriftsetting

FARE

Fare på grunn av elektrisk strøm. Hvis støvsugeren ikke er forskriftsmessig tilkoblet, kan det føre til død eller alvorlig personskade.

- ▶ Koble bare støvsugeren til en forskriftsmessig jordet strømkilde.

FORSIKTIG

Fare for personskade på grunn av ukontrollerte bevegelser! Ved åpne hjulbremses kan støvsugeren sette seg i ukontrollert bevegelse.

- ▶ Sett på hjulbremsene slik at støvsugeren står godt.

6.1 Ta apparatet i bruk



Velg egnet støvpose ut fra materialet som skal suges opp (mineralsk, tre) og bruksområdet (tørre/våte materialer). → Kapitlet "Bruksanvisninger"

1. Åpne de to låseklemmene.
2. Løft bort sugehodet fra avfallsbeholderen.
3. Ta ut tilbehøret fra avfallsbeholderen og ut av forpakningen.
4. Sett inn en støvpose i henhold til bruksanvisningen.
5. Sett sugehodet på avfallsbeholderen, og fest det med de to låseklemmene.
6. Kontroller at sugehodet er riktig montert og festet.
7. Koble til sugeslangen.

6.2 Legge inn støvpose Premium



Spisse gjenstander kan trenge gjennom støvposen.
Forsikre deg om at ingen gjenstander kan stikke hull i støvposen.

1. Koble fra ledningen.
2. Åpne de to låseklemmene.
3. Løft bort sugehodet fra avfallsbeholderen.
4. Sett støvposen Premium inn i avfallsbeholderen.
5. Kontroller at adapteren er gått riktig i lås og at støvposen ikke stikker ut over kanten av beholderen.
6. Sett fast sugehodet på avfallsbeholderen.
7. Steng de to låseklemmene.
8. Kontroller at sugehodet er riktig montert og festet.
9. Koble til sugeslangen.

6.3 Skifte støvpose (plast)

1. Koble fra ledningen.
2. Åpne de to låseklemmene.
3. Løft bort sugehodet fra avfallsbeholderen.
4. Ta eventuelt ut den fulle støvposen av plast.
5. Sett en ny støvpose (plast) inn i avfallsbeholderen og vregng støvposen rundt kanten på avfallsbeholderen.
 - ▶ Hullene i støvposen må ligge på innsiden av avfallsbeholderen.
 - ▶ Rett inn støvposen som er satt inn ved hjelp av den svarte streken på kanten av beholderen.
6. Sett fast sugehodet på avfallsbeholderen.
7. Lukk de to låseklemmene.
8. Kontroller at sugehodet er riktig montert og festet.
9. Koble til sugeslangen.



7 Betjening



ADVARSEL

Fare for personskader. Ved skade på filtreringssystemet kan det slippes ut helsefarlig støv.

- ▶ I nødsituasjoner (f.eks. filterbrudd) slår du av støvsugeren, trekker nettstøpslet ut av stikkkontakten og får støvsugeren undersøkt av fagfolk før du bruker den på nytt.



FORSIKTIG

Fare for personskade på grunn av ukontrollerte bevegelser! Ved åpne hjulbremses kan støvsugeren sette seg i ukontrollert bevegelse.

- ▶ Sett på hjulbremsene slik at støvsugeren står godt.

7.1 Stille inn slangediameter

1. Ved oppsuging av tørt, ikke-brennbart støv med eksponeringsgrenseverdier, samt trespon må slangediameteren stemme med posisjonen til bryteren for slangediameterinnstilling.
2. Endre innstillingen for slangediameteren og dermed terskelverdien for det akustiske varsel-signalet ved å trykke gjentatte ganger på knappen .

7.2 Drift uten bruk av strømuttaket

1. Før du setter i støpslet, må du kontrollere at bryteren står på "OFF".
2. Koble støvsugerens støpsel til en stikkontakt.
3. Vri bryteren til stillingen "ON".

7.3 Drift med bruk av strømuttak



Strømuttaket er kun beregnet for direkte tilkobling av elektroverktøy til støvsugeren.

Dersom elektroverktøyet skal settes i strømuttaket, må du lese igjennom verktøyets bruksanvisning og sikkerhetsforskrifter.

1. Trekk støvsugerens nettstøpsel ut av stikkkontakten.
2. Kontroller at den maksimale effekten for elektroverktøyet som skal kobles til, ligger under verdien for strømuttakets høyeste tillatte effekt (se kapitlet "Teknisk informasjon" og angivelsene på strømuttaket).
3. Kontroller at elektroverktøyet er slått av før du setter elektroverktøyes støpsel i stikkkontakten.
4. Sett elektroverktøyes støpsel inn i strømuttaket på apparatet.
5. Koble støvsugerens støpsel til en stikkontakt.
6. Vri bryteren til stillingen "Auto".
7. Slå på elektroverktøyet.



Når elektroverktøyet er slått av, går støvsugeren i noen sekunder til, slik at støv som finnes i slangen, rekker å bli sugd ned i beholderen.

7.4 Sugning av tørt støv



Før du suger opp tørt støv og særlig mineralsk støv, må du kontrollere at det er lagt inn riktig støvpose i beholderen. Posen gjør det lett og renslig å kassere det oppsugde materialet.



FORSIKTIG

Fare for personskade på grunn av helseskadelig støv! Uten bruk av et filterelement kan det slippes ut farlig materiale.

- ▶ Bruk bare støvsugeren med montert filterelement.
- ▶ Pass på at filterelementet er tørt og at riktig støvpose er satt i.



7.5 Oppsuging av væske

FORSIKTIG

Fare for personskade på grunn av helseskadelig støv! Uten bruk av et filterelement kan det slippes ut farlig materiale.

► Bruk bare støvsugeren med montert filterelement.

1. Kontroller nivåovervåkingen. → Side 167
2. Hvis mulig bør du bruke et eget filter ved suging av våte materialer.



Informasjon om egnede filtre finner du i bruksanvisninger for tilbehør → Side 161.

3. Etter oppsuging av væske åpner du de to låseklemmene.
4. Løft bort sugehodet fra avfallsbeholderen, og sett det på et jevnt underlag slik at filterelementet kan tørke.
5. Tøm avfallsbeholderen og rengjør den med en vannslange. Rengjør elektrodene med en børste, og børst av det tørkede filterelementet med hånden.
6. La avfallsbeholderen tørke.

7.6 Etter støvsuging

1. Slå av elektroverktøyet.
2. Vri bryteren til stillingen "OFF".
3. Trekk støvsugerens nettstøpsel ut av stikkkontakten.
4. Rull sammen strømledningen og heng den på kabelkroken.
5. Tøm beholderen og rengjør apparatet ved å tørke av med en fuktig klut.
6. Rull sammen slangen.
7. Sett bort støvsugeren på en tørr plass der ingen uvedkommende kan få tak i den.

7.7 Tømming av beholder med tørt støv

1. Koble fra ledningen.
2. Åpne de to låseklemmene.
3. Løft bort sugehodet fra beholderen, og sett det på et jevnt underlag.
4. Tømme avfallsbeholderen:

VC 20L-X
VC 40L-X

► Grip tak i håndtakene og vipp avfallsbeholderen for å tømme den, eller ta støvposen ut.

VC 20M-X
VC 40M-X

► **For klasse-M-støvsugere:** Ta støvposen ut av beholderen.



H-støvsugeren skal bare brukes med støvpose.

5. Sett deretter sugehodet på avfallsbeholderen, og lukk de to låseklemmene.

7.8 Tømming av avfallsbeholderen uten støvpose (ved væske)

1. Koble fra ledningen.
2. Løft bort sugehodet fra beholderen, og sett det på et jevnt underlag.
3. Åpne de to låseklemmene.
4. Grip tak i håndtakene og vipp avfallsbeholderen for å tømme den.
5. Rengjør kanten på avfallsbeholderen med en klut.
6. Sett sugehodet på avfallsbeholderen, og fest det med de to låseklemmene.



7.9 Bruke overstrømsbryter

Gjelder bare markedene Australia og New Zealand

Sikringen beskytter strømuttaket mot strømtopper. Når sikringen utløses, vises overstrømsbryteren (hvit) under det gjennomsiktige dekselet. For at sikringen ikke skal utløses på nytt, må du eliminere årsaken, f.eks. koble tilkoblet elektroverktøy fra strømuttaket.

- ▶ For å gjenopprette strømforsyningen til det tilkoblede elektroverktøyet, må du trykke på overstrømsbryteren.

8 Service og vedlikehold

8.1 Stell av støvsugeren

ADVARSEL

Fare på grunn av elektrisk strøm! Ufagmessige reparasjoner på elektriske deler kan føre til alvorlige skader på grunn av elektrisk støt.

- ▶ Overlat reparasjoner på elektriske deler til autoriserte elektrikere.

- ▶ Hold støvsugeren ren og fri for olje og fett, særlig maskinens gripeflater. Ikke bruk rengjøringsmidler som inneholder silikon.
- ▶ Ikke bruk støvsugeren hvis ventilasjonsåpningene er tette! Bruk en tørr børste for å rengjøre ventilasjonsåpningene forsiktig. Ikke la fremmedlegemer komme inn i støvsugeren.
- ▶ Bruk en lett fuktet klut og rengjør utsiden av apparatet jevnlig. Ikke bruk spray, damprenser eller rennende vann til rengjøringen, for det kan sette støvsugerens elektriske sikkerhet i fare.

For L- og M-klasse-støvsugere:

Ved vedlikehold og rengjøring må støvsugeren behandles slik at det ikke oppstår fare for vedlikeholds-personalet eller andre personer.

- ▶ Bruk filtrert tvungen ventilasjon.
- ▶ Bruk verneutstyr.
- ▶ Rengjør vedlikeholdsområdet slik at farlige stoffer ikke havner i naturen.
- ▶ Før du fjerner støvsugeren fra området som er belastet med farlige stoffer, må du støvsuge utsiden av støvsugeren, tørke den ren eller pakke støvsugeren i tett emballasje. Unngå å fordele avsetninger av farlig støv rundt omkring.
- ▶ Ved vedlikeholds- og reparasjonsarbeid må alle forurensede deler som ikke kan rengjøres på en tilfredsstillende måte, pakkes i tette poser og behandles i tråd med gjeldende forskrifter for avfallshåndtering.
- ▶ Minst en gang i året må **Hilti** service eller en kvalifisert person foreta en støvteknisk kontroll, blant annet med hensyn til skader på filteret, at støvsugeren er lufttett og at kontrollanordningene fungerer som de skal.

8.2 Filterrengjøring

 Ikke rengjør filterelementet ved å slå det mot harde gjenstander eller bearbeide det med harde eller skarpe gjenstander. Det forkorter filterelementets levetid.

Filterelementet må ikke rengjøres med en trykkluftrenser. Dette kan føre til sprekker i filtermaterialet.

Filterelementet er en slitedel.

- ▶ Skift ut filterelementet minst hvert halvår.
- ▶ Skift ut filterelementet oftere ved intensiv bruk.

8.3 Skifting av filterelement

1. Koble fra ledningen.
2. Åpne låsebøylen for filterkassetten.
3. Åpne filterkassetten.
4. Hold i håndtakene på holderen og ta filterelementet forsiktig ut.
5. Rengjør tetningsflatene med en klut.
6. Sett inn det nye filterelementet.
7. Lukk filterkassetten ved å vippe deksellåsen forover.



8. Lukk låsebøylene til filterkassetten.
9. Sørg for å fjerne støv som kommer ut av støvsugeren og / eller filterelementet som følge av at filteret skiftes.

8.4 Kontroll av nivåovervåkingen

1. Koble fra ledningen.
2. Åpne de to låseklemmene.
3. Løft bort sugehodet fra beholderen, og sett det på et jevnt underlag.
4. Kontroller om utkoblingskontaktene (trådsønder) er tilsmusset, og rengjør dem eventuelt med en børste.
5. Kontroller tetningene ved sugehodet for tilsmussing, og rengjør eventuelt disse med en klut.
6. Sett fast sugehodet på beholderen.
7. Lukk de to låseklemmene.
8. Kontroller at sugehodet er riktig montert og festet.

8.5 Kontroll etter stell og vedlikeholdsarbeid

1. Kontroller etter service- og vedlikeholdsarbeid at støvsugeren er riktig montert og fungerer feilfritt.
2. Foreta en funksjonstest.

9 Transport og lagring

9.1 Transport

Støvsugeren må ikke bæres med full avfallsbeholder.

Støvsugeren må ikke løftes med kran.

- ▶ Fjern eventuelt Power Conditioner eller løst verktøy fra holderen.
- ▶ Tøm støvsugeren før du skal flytte støvsugeren til et annet sted.
- ▶ Ikke vipp støvsugeren, og transporter alltid støvsugeren stående når du har sugd opp væske.
- ▶ Når du skal transportere enheten, kan du sette sammen de to slangeendene med den kileformede adapteren.

VC 20M-X

VC 40M-X

For klasse M-støvsugere



ADVARSEL

Fare for personskade på grunn av helseskadelig støv! Farlige materiale kan slippe ut gjennom slangeuttaket.

- ▶ På klasse-M-støvsugere må du stenge slangeuttaket med låsehylsen ved transport og når støvsugeren ikke er i bruk.

9.2 Feste kofferten

1. Sørg for at støvsugeren står støtte og sett på parkeringsbremsen. Trekk transporthåndtaket helt ut.
2. Plasser en eller flere koffert(er) på støvsugeren.
 - ▶ Koffert(en) må ikke stikke høyere opp enn transporthåndtaket.
 - ▶ Overhold den maksimale tilleggsbelastningen.
3. Trekk surrestroppen ut av holderen og over koffertene. Forleng surrestroppen etter behov.
4. Hekt fast kroken på surrestroppen i transporthåndtaket og stram surrestroppen.

9.3 Lagring



- ▶ Sett bort støvsugeren på en tørr plass der ingen uvedkommende kan få tak i den.

10 Feilsøking

Ved feil som ikke står i denne tabellen eller som du selv ikke kan rette opp, må du kontakte **Hilti Service**.



10.1 Feil ved støvsuger

Feil	Mulig årsak	Løsning
 <p>Serviceindikatoren Skift filter lyser.</p>	Filterelementet er tilstoppet eller for gammelt.	<ul style="list-style-type: none"> ▶ Kontroller nivået i avfallsbeholderen. ▶ Trykk på betjeningsknappen Manuell rensing. → Side 160 ▶ Skift filter ved behov. → Side 166
	Filterelement ikke satt inn.	▶ Sett inn et egnet filterelement. → Side 166
 <p>Apparatet starter ikke eller kobles ut etter en kort stund.</p>	Vannutkoblingen er utløst.	▶ Rengjør sondene og området rundt sondene med en børste.
<p>VC 20M-X VC 40M-X</p> <p>Akustisk varsel signal (redusert sugeeffekt)</p>	Full støvpose.	▶ Skift støvposen.
	Filterelementet er veldig skittent.	▶ Hvis den automatiske filterrensingen er deaktivert, aktiverer du den automatiske filterrensingen og lar støvsugeren gå i 30 sekunder.
	Sugeslangen eller støvdekslet på elektroverktøyet er tilstoppet.	▶ Rengjør sugeslangen og støvdekslet.
	Innstilling for slangediameter i feil posisjon.	▶ Still inn slangediameteren → Side 164.
Støv blåses ut av apparatet.	Filterelementet er ikke ordentlig montert.	▶ Monter filterelementet på nytt. → Side 166
	Filterelementet er skadet.	▶ Monter et nytt filterelement. → Side 166
Apparatet slås uventet av/på eller det skjer en utladning av statisk energi via brukeren.	Elektrostatisk avledning er ikke sikret, apparatet er ikke koblet til en jordet stikkontakt.	▶ Koble apparatet til en jordet stikkontakt, bruk en antistatisk slange.
Motoren går ikke.	Sikringen er gått.	<ul style="list-style-type: none"> ▶ Slå på sikringen. ▶ Hvis den går på nytt, må du finne årsaken til overstrømmen.
	Avfallsbeholder full.	▶ Slå av apparatet og tøm avfallsbeholderen.
	Motorens termobryter er aktivert.	<ul style="list-style-type: none"> ▶ Slå av apparatet, og la det avkjøles i cirka fem minutter. ▶ Hvis motoren ikke går, må du levere apparatet inn til Hilti service.
	Motorens termobryter slår motoren av gjentatte ganger.	▶ Bruk en tørr børste for å rengjøre ventilasjonsåpningene forsiktig.
Motoren går ikke i automatisk drift.	Tilkoblet verktøy er defekt eller ikke tilkoblet riktig.	▶ Foreta en funksjonskontroll av det tilkoblede apparatet, eller sett nettstøpslet helt inn i stikkontakten.
Den automatiske filterrensingen virker ikke.	Støvsugerslangen er ikke tilkoblet.	▶ Koble til sugeslangen.

10.2 Feil ved systemenhet

I tilfelle støvsugeren benyttes i et trådløst system, kan tilknyttede systemenheter vise følgende meldinger på displayet sitt.



Feil	Mulig årsak	Løsning
 Serviceindikatoren Ukjent feil lyser.	Den tilknyttede systemenheten har mottatt en ukjent feilkode fra støvsugeren.	<ul style="list-style-type: none"> ▶ Kontroller støvsugeren for feil.
 Serviceindikatoren Skift filter lyser.	Filterelementet er tilstoppet eller for gammelt.	<ul style="list-style-type: none"> ▶ Kontroller nivået i avfallsbeholderen. ▶ Trykk på betjeningsknappen Manuell rensing. → Side 160 ▶ Skift filter ved behov. → Side 166
	Filterelement ikke satt inn.	<ul style="list-style-type: none"> ▶ Sett inn et egnet filterelement. → Side 166
 Serviceindikatoren Vann-utkobling lyser.	Vannutkoblingen er utløst.	<ul style="list-style-type: none"> ▶ Rengjør sondene og området rundt sondene med en børste.
 Serviceindikatoren redusert sugeseffekt lyser.	Full støvpose.	<ul style="list-style-type: none"> ▶ Skift støvposen.
	Filterelementet er veldig skittent.	<ul style="list-style-type: none"> ▶ Hvis den automatiske filterrensingen er deaktivert, aktiverer du den automatiske filterrensingen og lar støvsugeren gå i 30 sekunder.
	Sugeslangen eller støvdekselet på elektroverktøyet er tilstoppet.	<ul style="list-style-type: none"> ▶ Rengjør sugeslangen og støvdekselet.
	Innstilling for slangediameter i feil posisjon.	<ul style="list-style-type: none"> ▶ Still inn slangediameteren → Side 164.

11 Avhending

 **Hilti** produkter er i stor grad laget av resirkulerbart materiale.. En forskriftsmessig materialsortering er en forutsetning for resirkulering. I mange land tar **Hilti** ditt gamle apparat tilbake for gjenvinning. Spør **Hilti** Motek service eller forhandleren.

I henhold til EU-direktiv om kasserte elektriske og elektroniske produkter og direktivets iverksetting i nasjonal rett, må elektrisk utstyr som ikke lenger skal brukes, samles separat og returneres til et miljøvennlig gjenvinningsanlegg.



- ▶ Kast aldri elektriske apparater i husholdningsavfallet!

Boreslam

Fra et miljøsynspunkt er det problematisk å føre boreslam i vannveiene eller i avløpssystem uten egnet forbehandling.

- ▶ Ta kontakt med lokale myndigheter om gjeldende forskrifter.

Vi anbefaler følgende behandling:

- ▶ Samle opp boreslammet (for eksempel med våtsuger).
- ▶ La boreslammet skilles ut som bunntfall, og kast den faste delen på et avfallsdeponi (flokuleringsmiddel kan påskynde utskillingsprosessen).
- ▶ Før det gjenværende vannet (basisk, pH-verdi > 7) ledes inn i avløpssystemet, må det nøytraliseres ved å blande inn surt nøytraliseringsmiddel eller ved å fortynne med rikelig med vann.

Borestøv

- ▶ Kasser oppsamlet borestøv i samsvar med gjeldende nasjonale forskrifter.



- ▶ När det gjelder spørsmål om garantibetingelser, ber vi deg kontakte din lokale **Hilti**-partner.

Alkuperäiset ohjeet

1 Dokumentaation tiedot

1.1 Tästä dokumentaatiosta

- Lue ehdottomasti tämä dokumentaatio ennen tuotteen käyttöönottoa. Se on turvallisen työnteon ja tuotteen ongelmattoman käsittelyn perusedellytys.
- Noudata tässä dokumentaatiossa ja tuotteessa olevia turvallisuus- ja varoitushuomautuksia.
- Säilytä käyttöohje aina tuotteen yhteydessä ja varmista, että käyttöohje on mukana, kun luovutat tuotteen toiselle henkilölle.

1.2 Merkkien selitykset

1.2.1 Varoitushuomautukset

Varoitushuomautukset varoittavat tuotteen käyttöön liittyvistä vaaroista. Seuraavia varoitustekstejä käytetään:

VAKAVA VAARA

VAKAVA VAARA !

- ▶ Varoittaa uhaavasta vaaratilanteesta, josta voi seurauksena olla vakava loukkaantuminen tai jopa kuolema.

VAARA

VAARA !

- ▶ Varoittaa mahdollisesta vaarasta, josta voi seurauksena olla vakava loukkaantuminen tai kuolema.





VAROITUS

HUOMIO !

- ▶ Varoittaa mahdollisesta vaaratilanteesta, josta voi seurata loukkaantuminen tai aineellinen vahinko.

1.2.2 Symbolit dokumentaatiossa

Dokumentaatioissamme käytetään seuraavia symboleita:

	Lue käyttöohje ennen käyttämistä
	Varoitus
	Toimintaohjeita ja muuta hyödyllistä tietoa
	Kierrätyskelpoisten materiaalien käsittely
	Älä hävitä sähkölaitteita ja akkuja tavallisen sekajätteen mukana

1.2.3 Symbolit kuvissa

Kuvissamme käytetään seuraavia symboleita:

	Nämä numerot viittaavat vastaavaan kuvaan tämän käyttöohjeen alussa
3	Numerointi kertoo työvaiheiden järjestyksen kuvissa ja saattaa poiketa numeroinnista tekstissä



11	Kohtanumeroita käytetään kuvassa Yleiskuva , ja ne viittaavat kuvatekstien numerointiin kappa- leessa Tuoteyhteenveto
	Tämän merkin tarkoitus on kiinnittää erityinen huomiosi tuotteen käyttöön ja käsittelyyn.

1.3 Tuotekohtaiset symbolit

1.3.1 Symbolit tuotteessa

Tuotteessa voidaan käyttää seuraavia symboleita:

	Tämä laite tukee iOS- ja Android-alustojen kanssa yhteensopivaa NFC-tekniologiaa.
	Jos tuotteessa on tämä, kyseinen tarkastuslaitos on sertifioinut tuotteen Yhdysvaltojen ja Kana- dan markkinoille niillä voimassa olevien standardien mukaisesti.

1.3.2 Kieltoymbolit

Tuotteessa käytetään seuraavia kielto symboleja:

	Nosturilla kuljettaminen kielletty
--	------------------------------------

1.4 Erityiset tarrat tuotteessa

VAKAVA VAARA: Tämä imuri sisältää terveydelle vaarallisia pölyjä. Tyhjentämiset ja huoltotyöt, mukaan lukien pölypussin hävittäminen, saa tehdä vain ammattitaitoinen henkilö, joka käyttää asianmukaista henkilökohtaista suojavarustusta. Käytä imuria vain, jos sen suodatinjärjestelmä on täydellinen ja moitteettomasti toimiva.

Imurissa on jokin seuraavista varoitustarroista:

VC 20L-X VC 40L-X

Varoitustarra L-imureissa:



Varmista, että varoitustarra on hyvin näkyvillä.

VC 20M-X VC 40M-X

Varoitustarra L-imureissa:



Varmista, että varoitustarra on hyvin näkyvillä.

1.5 Tuotetiedot

Hilti-tuotteet on tarkoitettu ammattikäyttöön, ja niitä saa käyttää, huoltaa tai korjata vain valtuutettu, koulutettu henkilö. Käyttäjän pitää olla hyvin perillä käyttöön liittyvistä vaaroista. Tuote ja sen varusteet saattavat aiheuttaa vaaratilanteita, jos kokemattomat henkilöt käyttävät tuotetta ohjeiden vastaisesti tai muutoin asiattomasti.

Typpimerkinnän ja sarjanumeron löydät tyyppikilvestä.



- Kirjoita sarjanumero oheiseen taulukkoon. Tuotteen tiedot tarvitaan, jos esität kysymyksiä myynti- tai huoltoedustajallemme.

Tuotetiedot

Märkä-/kuivaimuri	VC 20M-X VC 20L-X VC 40M-X VC 40L-X
Sukupolvi	01
Sarjanumero	

1.6 Vaatimustenmukaisuusvakuutus

Vakuutamme, että tässä kuvattu tuote täyttää voimassa olevien direktiivien ja standardien vaatimukset. Kuva vaatimustenmukaisuusvakuutuksesta on tämän dokumentaation lopussa.

Tekniset dokumentaatiot löytyvät tästä:

Hilti Entwicklungsgesellschaft mbH | Zulassung Geräte | Hiltistraße 6 | 86916 Kaufering, DE

2 Turvallisuus

2.1 Yleiset turvallisuusohjeet

Tämän käyttöohjeen eri kappaleissa annettujen turvallisuusohjeiden lisäksi on aina noudatettava seuraavia määräyksiä.

- **Lue kaikki ohjeet!** Ohjeiden noudattamatta jättäminen voi aiheuttaa sähköiskun, tulipalon ja/tai vakavan loukkaantumisen.
- Jos käytät tätä laitetta jonkin muun sähkötyökalun kanssa, lue ensin kyseisen sähkötyökalun käyttöohje ja noudata kaikkia annettuja ohjeita.
- Laitteeseen ei saa tehdä minkäänlaisia muutoksia.
- Käytä työhön sopivaa laitetta. Älä käytä laitetta muihin töihin kuin mihin se on tarkoitettu, vaan käytä sitä aina käyttötarkoituksen mukaisiin töihin, ja varmista, että se on moitteettomassa kunnossa.
- Ennen laitteen käyttämistä sitä käyttävien henkilöiden pitää olla selvillä sen käytöstä, imuroitavien materiaalien aiheuttamista vaaroista ja imuroidun materiaalin asianmukaisesta hävittämisestä.
- Ota ympäristötekijät huomioon. Älä käytä laitetta paikoissa, joissa on tulipalo- tai räjähdysvaara.
- Laitetta saavat käyttää vain henkilöt, jotka ovat perehtyneet sen käyttöön ja jotka on koulutettu sen turvalliseen käyttöön ja jotka ymmärtävät sen käytöstä aiheutuvat vaarat. Laitetta ei ole tarkoitettu lasten käyttöön. Lapsia on valvottava ja on varmistettava, etteivät he leiki laitteella.
- Säilytä ja varastoi laite aina turvallisessa paikassa. Kun laitetta ei käytetä, säilytä se kuivassa paikassa korkealla tai lukitussa paikassa lasten ulottumattomissa.

2.2 Henkilöturvallisuus

- Ole valpas, kiinnitä huomiota työskentelyysi ja noudata tervettä järkeä tuotetta käyttäessäsi. Älä käytä imuria, jos olet väsynyt tai huumeiden, alkoholin tai lääkkeiden vaikutuksen alaisena. Laitetta käytettäessä hetkellinenkin varomattomuus saattaa aiheuttaa vakavia vammoja.
- Laitteen käyttämisen aikana käyttäjän ja välittömässä läheisyydessä olevien henkilöiden on käytettävä soveltuvia suojalaseja, suojakypärää, kuulosuojaimia, suojakäsineitä ja kevyitä hengitys-suojaimia.
- Varmista, ettei imuri pääse liikkumaan tai kaatumaan.
- Varmista pyöräjarruilla imurin turvallinen paikallaan pysyminen. Jos pyöräjarruja ei ole lukittu, imuri saattaa liikkua kontrolloimattomasti.
- Ota onnettomuuksien ennaltaehkäisemisen maakohtaiset määräykset huomioon.
- Jos pölynpoisto- ja keräilylaitteita voidaan asentaa, sinun on tarkastettava, että ne on liitetty oikein ja että niitä käytetään oikealla tavalla. Pölyn poistomuroinnin käyttö vähentää pölyn aiheuttamia vaaroja.

2.3 Laitteen huolellinen käsittely ja käyttö

- Älä koskaan jätä laitetta ilman valvontaa.



- ▶ **Älä** kytke suodattimen automaattista puhdistustoimintoa pois käytöstä, kun imuroit terveydelle vaarallisia pölyjä, etenkin pölyä synnyttävän sähkötyökalun käytön yhteydessä.
- ▶ Suojaa laite pakkaselta.
- ▶ Puhdista vesimäärän rajoitin käyttöohjeen ohjeiden mukaisesti harjalla säännöllisin välein ja etsi samalla mahdollisia vauriokohtia.
- ▶ Kun asetat laitekanthan paikalleen, varo, ettet jätä käsiäsi puristuksiin ja ettet vaurioita verkkojohtoa. Loukkaantumis- ja vaurioitumisvaara on olemassa.
- ▶ Tarkasta laitteen ja lisävarusteiden mahdolliset vauriot. Ennen käyttämistä tarkasta huolellisesti, että suojalaitteet tai lievästi vaurioituneet osat toimivat moitteettomasti ja tarkoituksensa mukaisesti. Tarkasta, että laitteen liikkuvat osat toimivat moitteettomasti eivätkä ota kiinni mihinkään ja että osat ovat kunnossa. Kaikkien osien pitää olla kunnolla asennettuna ja moitteettomassa toimintakunnossa, jotta laite voi toimia kunnolla.
- ▶ Anna koulutettujen ammattihenkilöiden korjata sähkötyökalusi ja hyväksy korjauksiin vain alkupe- räisiä varaosia. Siten varmistat laitteen turvallisuuden säilymisen.
- ▶ Irrota laitteen pistoke verkkopistorasiasta aina, kun et käytä laitetta (esimerkiksi taukojen ajaksi) tai kun huollat tai kunnostat laitetta tai vaihdat lisävarusteisia tai suodatinta. Tämä turvatoimenpide estää laitteen käynnistymisen vahingossa.
- ▶ **Älä** koskaan liikuta imuria verkkojohdosta vetäen. Älä aja imurilla verkkojohdon yli.
- ▶ **Älä** kuljeta laitetta nosturilla.

VC 20M-X
VC 40M-X

Lisäksi M-imureiden yhteydessä

- ▶ Sulje imuaukko tulppamuhvilla laitteen kuljettamisen ajaksi, tai kun laite ei ole käytössä.

2.4 Sähköturvallisuus

- ▶ Laitteen pistokkeen pitää sopia pistorasiaan. Pistoketta ei saa muuttaa millään tavalla. **Älä** käytä pistorasia-adaptereita suojamaadotettujen koneiden ja laitteiden yhteydessä. Alkuperäisessä kunnossa olevat pistokkeet ja sopivat pistorasiat vähentävät sähköiskun vaaraa.
- ▶ Liitä pistoke sopivaan maadotettuun pistorasiaan, joka on asianmukaisesti asennettu ja joka täyttää kaikki paikalliset määräykset. Jos et ole varma onko pistorasia turvallisesti maadotettu, tarkastuta se sähköasennusten ammattilaisella.
- ▶ Vältä koskettamasta sähköä johtaviin pintoihin kuten putkiin, pattereihin, liesiin ja jääkaappeihin. Sähköiskun vaara kasvaa, jos kehosi maadottuu.
- ▶ **Älä** altista sähkötyökalua sateelle tai kosteudelle. Veden tunkeutuminen sähkötyökalun sisään lisää sähköiskun vaaraa.
- ▶ Varmista, ettei verkkojohto ole sotkussa.
- ▶ Tarkasta laitteen verkkojohdon kunto säännöllisesti, ja jos havaitset vaurioita, vaihdata verkkojohto Hilti-huollossa. Tarkasta jatkojohdon kunto säännöllisesti, ja vaihda johto, jos havaitset vaurioita.
- ▶ Jos työnteon yhteydessä verkkojohto ja/tai jatkojohto vaurioituu, älä kosketa niitä. Irrota pistoke verkkopistorasiasta. Vaurioituneet verkkojohdot ja jatkojohdot aiheuttavat vakavan sähköiskun vaaran.
- ▶ Verkkojohtoa saa käyttää vain käyttöohjeessa mainittujen mallien liittämiseen.
- ▶ **Älä** käytä verkkojohtoa väärin. Pidä johto loitolla kuumuudesta, öljystä, terävistä reunoista ja liikkuvista osista. Vahingoittuneet tai sotkeutuneet johdot kasvattavat sähköiskun vaaraa.
- ▶ Jos käytät sähkötyökalua ulkona, käytä ainoastaan ulkokäyttöön soveltuvaa jatkojohtoa. Ulkokäyttöön soveltuvan jatkojohdon käyttö pienentää sähköiskun vaaraa.
- ▶ Jos virransaanti katkeaa, katkaise laitteesta virta ja irrota laitteen pistoke verkkopistorasiasta.
- ▶ Käytä laitepistorasiaa vain käyttöohjeessa mainittuihin tarkoituksiin.
- ▶ **Älä** käytä laitetta, jos se on likainen tai märkä. Laitteen pintaan kertynyt pöly, etenkin sähköä johtavien materiaalien pöly, tai kosteus saattavat epäsuotuisissa tilanteissa aiheuttaa sähköiskun. **Tämän vuoksi** tarkastuta likaantunut laite säännöllisin välein Hilti-huollossa, ja etenkin jos työstät sähköä johtavia materiaaleja usein.

2.5 Työpaikka

- ▶ Varmista työpaikan hyvä valaistus.
- ▶ Varmista työpaikan hyvä tuuletus. Huonosti tuuletetuissa työkohteissa esiintyvä pölykuormitus saattaa vahingoittaa terveyttä.
- ▶ Pidä työskentelyalue hyvässä järjestyksessä. Varmista, ettei työskentelyalueella ole esineitä, joihin saattaisit loukata itsesi. Työskentelyalueen epäjärjestys lisää onnettomuusriskiä.



- ▶ Älä työskentele laitteella räjähdysalttiissa ympäristössä, jossa on palavaa nestettä, kaasua tai pölyä. Sähkölaitteet synnyttävät kipinöitä, jotka saattavat sytyttää pölyn tai höyryt.

2.6 Imuroitu jäte

- ▶ Imurilla ei saa imuroida terveydelle vaarallisia pölyjä, joiden luokitus on korkeampi kuin imurin pölyluokka. Imuria ei saa käyttää syttyvien ja/tai räjähtävien pölyjen (esimerkiksi magnesium- tai alumiinipöly) imurointiin. Materiaaleja, joiden lämpötila on yli 60 °C (140 °F), ei saa imuroida (esimerkiksi hehkuvat tupakantumpit, kuuma tuhka).
- ▶ Syttyviä, räjähtäviä, aggressiivisia nesteitä ei saa imuroida (esimerkiksi jäähdytys- ja voiteluaineet, bensiini, liuotinaineet, hapot (pH < 5), emäkset (pH > 12,5) jne.).
- ▶ Kytke imuri heti pois päältä, jos sen sisältä tulee vaahtoa tai nestettä.
- ▶ Käytä suojakäsineitä, kun imuroit kuumia, enintään 60 °C:n (140 °F) lämpöisiä työstöjätteitä.
- ▶ Käytä suojavaatteita imuroidessasi kiviainespohjaista porauslietettä ja vältä ihokosketusta (pH > 9, syövyttävä).
- ▶ Varo, ettet kosketa alkalisia tai happamia nesteitä. Huuhtele kosketuskohta vedellä. Jos nestettä pääsee silmiin, huuhtele silmät runsaalla vedellä ja lisäksi mene lääkäriin.

VC 20L-X

VC 40L-X

Lisäksi L-imureiden yhteydessä

- ▶ Pölyluokan L imuri soveltuu kuivien, ei-syttyvien pölyjen sekä puulastujen ja sellaisten terveydelle vaarallisten pölyjen imurointiin, joiden työpaikkapitoisuusraja-arvot ovat > 1 mg/m³. **Imuroitavan pölyn vaarallisuudesta riippuen imurissa on käytettävä imurointitehtävään soveltuvia suodattimia.**

VC 20M-X

VC 40M-X

Lisäksi M-imureiden yhteydessä

- ▶ Pölyluokan M imuri soveltuu kuivien, ei-syttyvien pölyjen sekä puulastujen ja sellaisten terveydelle vaarallisten pölyjen imurointiin, joiden työpaikkapitoisuusraja-arvot ovat \geq 0,1 mg/m³. **Imuroitavan pölyn vaarallisuudesta riippuen imurissa on käytettävä imurointitehtävään soveltuvia suodattimia.**

3 Kuvaus

3.1 Tuoteyhteenveto

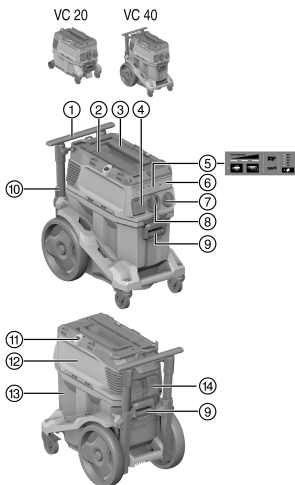

- ① Kuljetuskahva (esiin vedettävä)
- ② Kiinnityslenkki **Hilti**-laukulle
- ③ Kantokahva
- ④ Laitepistorasia
- ⑤ Näyttö- ja käyttökenttä
- ⑥ Radiotaajuusmoduulin (lisävaruste) paikan kansi
- ⑦ Laitekyllin
- ⑧ Imuaukko (imuletuku)
- ⑨ Säiliön lukitsin (2x)
- ⑩ Verkkojohto
- ⑪ Kiinnityskoukku (2x) ja kuminauha
- ⑫ Laittekansi
- ⑬ Likasäiliö
- ⑭ Suodatinkasetti ja kiinnityskaari



3.2 Tarkoituksenmukainen käyttö

Tässä kuvatut tuotteet ovat ammattikäyttöön tarkoitettuja yleismallisia teollisuusimureita. Ne soveltuvat sekä kuiva- että märkäimurointiin.

Tätä tuotetta ei saa käyttää ihmisten tai eläinten puhdistamiseen. Laitetta ei saa käyttää veteen upotettuna.

- ▶ Ennen tuotteen käyttämistä sitä käyttävien henkilöiden pitää olla selvillä tuotteen käytöstä, imuroitavien materiaalien aiheuttamista vaaroista ja imuroidun materiaalin asianmukaisesta hävittämisestä.
- ▶ Tuotetta ei saa käyttää kiinteäasenteisesti jatkuvasti tai automaattisissa tai puoliautomaattisissa laitteistoissa.
- ▶ Loukkaantumisvaaran välttämiseksi käytä vain alkuperäisiä lisävarusteita ja lisälaitteita, joiden valmistaja on **Hilti**.
- ▶ Suojaudu staattisen sähkön iskuilta käyttämällä antistaattista imuletukua.
- ▶ Älä imuroi kappaleita, jotka voivat pölypussin läpi aiheuttaa vammoja (esimerkiksi teräviä tai teräväreunaisia kappaleita).
- ▶ Tuotetta ei saa käyttää tikkaiden korvikkeena.
- ▶ Ota huomioon maakohtaiset määräykset onnettomuuksien ehkäisemiseksi.

Sallitut käyttökohteet:



Pölynpoistossa on tarpeen varmistaa tilan riittävä ilmanvaihtosuhte L, jos poistoilma palautuu tilaan. Noudata kansallisia määräyksiä!

- ▶ Suurten pölymäärien imurointi käytettäessä **Hilti**-timanttihomalaitteita, -katkaisulaikkoja, -poravasaroita ja -kuivaporakruunuja.
- ▶ Kiviainespoistosen porauslietteen imurointi käytettäessä **Hilti**-timanttiporakruunulaitteita tai **Hilti**-timanttisahoja ja nestemäisten, enintään 60 °C (140 °F) lämpötilaisten työstöjätteiden poistaminen.
- ▶ Öljyn ja nestemäisten, enintään 60 °C (140 °F) lämpötilaisten aineiden imurointi.
- ▶ Seinä- ja lattiapintojen märkä- ja kuivapuhdistus.

VC 20M-X
VC 40M-X

Lisäksi M-imureiden yhteydessä

- ▶ Kuivien, ei-syttyvien pölyjen, nesteiden sekä puulastujen ja sellaisten terveydelle vaarallisten pölyjen imurointi, joiden työpaikkapitoisuusraja-arvot ovat $\geq 0,1 \text{ mg/m}^3$ (pölyluokka M).
- ▶ Kvartsipitoisen mineraalipölyn keräämiseen tarkoitettujen laitteiden pitää vastata vähintään pölyluokan M vaatimuksia.

VC 20L-X
VC 40L-X

Lisäksi L-imureiden yhteydessä

- ▶ Kuivien, ei-syttyvien pölyjen, nesteiden sekä puulastujen ja sellaisten terveydelle vaarallisten pölyjen imurointi, joiden työpaikkapitoisuusraja-arvot ovat $> 1 \text{ mg/m}^3$ (pölyluokka L).

3.3 Mahdollinen väärä käyttö

- ▶ Imuria ei saa käyttää asbestin imurointiin.
- ▶ Imuria ei saa käyttää vaaka-asennossa.
- ▶ Imuria ei saa käyttää räjähdysvaarallisten aineiden, hehkuvien tai palavien tai syttyvien aineiden ja aggressiivisten pölyjen (esimerkiksi magnesium- tai alumiinipöly jne.) imurointiin (poikkeus: puupölyt).
- ▶ Imuria ei saa käyttää syttyvien nesteiden (esimerkiksi bensini, liuotinaineet, hapot, jäähdytys- ja voiteluaineet jne.) imurointiin.

3.4 Näytöt tuotteessa

Näyttö	Kuvaus
	<p>Huoltotarpeen merkkivalo Suodattimen vaihto</p> <p>Jos LED-merkkivalo palaa, suodatint on tukossa.</p> <ol style="list-style-type: none"> 1. Tarkasta likasäiliön täyttymismäärä 2. Paina käyttöpainiketta Suodattimen manuaalinen puhdistus. 3. Tarkasta suodatin ja tarvittaessa vaihda se.



Näyttö	Kuvaus
	Täyttymismäärävalvonta Kun LED-merkkivalo palaa, suojakytkenmä märkääkäytössä on aktiivisena. Tyhjennä säiliö ja puhdista tunnistimet.
	Tehonäyttö Tehonäyttö kertoo suodattimen senhetkisestä tilanteesta. Maksimi-imuteholla kaikki kolme LED-merkkivaloa palavat.

3.5 Käyttöpainikkeet tuotteessa

Käyttöpainike	Kuvaus
	Suodattimen manuaalinen puhdistus Paina tätä painiketta, kun haluat tehdä suodattimen manuaalisen puhdistuksen.
	Suodattimen automaattinen puhdistustoiminto Kun LED-merkkivalo palaa, suodattimen automaattinen puhdistustoiminto on aktiivisena. Suodattimen automaattisen puhdistustoiminnon deaktivoit tätä painiketta painamalla. LED-merkkivalo sammuu.
	Imuletkun halkaisijan säätö (vain M-luokan laite) Paina tätä painiketta, kun haluat säätää käytettävän letkun halkaisijan. Säädettävä arvo riippuu liitetystä laitteesta ja sen imuletkun halkaisijasta, ja arvo on säädettävä tarpeen mukaisesti.

3.6 Toimituksen sisältö

Märkä-kuivaimuri ja suodatinelementti, imuletku jossa kierremuhvi (imurin puoleinen) ja laitemuhvi, muovinen pölypussi PE, käyttöohje

Muita tälle tuotteelle hyväksytyjä järjestelmätuotteita löydät **Hilti Store** -liikkeestä tai nettiosoitteesta: www.hilti.group

3.7 Akustinen varoitusääni

VC 20M-X
VC 40M-X

M-luokan imureissa on akustinen varoitusignaali. Jos ilman virtausnopeus imuletkussa laskee alle arvon 20 m/s, laite antaa turvallisuuden varmistamiseksi akustisen varoituksen.

Jotta akustinen varoitusääni voi toimia oikein, letkun halkaisijan säätö on tehtävä käytettävän imuletkun halkaisijan mukaisesti.

3.8 Suodattimen puhdistustoiminto

Suodatinelementin puhdistus toimii vain imuletkun ollessa liitettynä.

Imurissa on suodattimen manuaalinen puhdistus ja automaattinen puhdistustoiminto, joilla suodatinelementti voidaan lähes kokonaan puhdistaa kiinni tarttuneesta pölystä.

Suodattimen automaattinen puhdistustoiminto voidaan kytkeä pois päältä painikkeella "Suodattimen automaattinen puhdistustoiminto" ja takaisin päälle painamalla painiketta uudelleen.



Tila	Merkitys
LED palaa.	Suodattimen puhdistustoiminto on kytketty päälle.
LED ei pala.	Suodattimen puhdistustoiminto on kytketty pois päältä.

Aina kun imuri kytketään päälle, suodattimen puhdistustoiminto on automaattisesti päälle kytkettyä. Ilmaisku (sykkivä ääni) puhdistaa suodatinelementin automaattisesti.

i Jatkuvan hyvän imutehon varmistamiseksi järjestelmäsovelluksissa (erityisesti hionnan, katkaisun tai urien leikkauksen yhteydessä) tai suurempia pölymääriä imuroitaessa suodattimen automaattisen puhdistustoiminnon pitää olla aktiivituna.

Suodattimen automaattisesta puhdistustoiminnosta riippumatta suodatin voidaan milloin tahansa puhdistaa manuaalisesti painamalla painiketta "Suodattimen manuaalinen puhdistus".

i Tehopuhdistus: Suodattimen suurimman puhdistustehon saat sulkemalla letkun ja painamalla samalla painiketta "Suodattimen manuaalinen puhdistus".

3.9 Käyttöön liittyviä ohjeita

VC 20M-X
VC 40M-X

i Käytä M-imurissa aina pölypussia.
Luokka M, jos imuroit pölyjä, joiden työpaikkapitoisuusraja-arvo on $\geq 0,1$ mg / m³.

Lisävarusteet ja niiden käyttö

Tuotenumero	Lisävarusteet	Käyttötapa
2261451	Muovinen pölypussi PE VC 20, VC 150-6	Kiviaineksiin liittyvät käyttökohteet, märkä ja kuiva
2262095	Muovinen pölypussi PE VC 40, VC 150-10	Kiviaineksiin liittyvät käyttökohteet, märkä ja kuiva
2261258	Premium-pölypussi VC 20, VC 150-6	Puuhun ja kiviaineksiin (betoni) liittyvät käyttökohteet, kuiva
2262130	Premium-pölypussi VC 40, VC 150-10	Puuhun ja kiviaineksiin (betoni) liittyvät käyttökohteet, kuiva
2261453	Suodatin PTFE VC 20/40/150	Yleismallinen märkä ja kuiva
2261257	Suodatin VC 20/40/150 universal	Yleismallinen märkä ja kuiva
2278640	Suodatin DRY VC 20/40/150 universal	Kuiva
2261452	Suodatin HEPA VC 20/40/150	Märkä ja kuiva
203867	Imuletku 36x4,65M AS	Märkä ja kuiva

4 Tekniset tiedot

4.1 Tuotteen ominaisuudet

i Jos konetta/laitetta käytetään generaattoriin tai muuntajaan liitettynä, generaattorin tai muuntajan antotehon pitää olla vähintään kaksi kertaa niin suuri kuin koneen/laitteen tyyppikilpeen merkitty nimellisototeho. Muuntajan tai generaattorin käyttöjännitteen pitää aina olla rajoissa +5 % ja -15 % tuotteen nimellisjännitteestä.

	VC 20-X	VC 40-X
Paino	11 kg	14,4 kg
Mitat (P x L x K)	530 mm x 290 mm x 415 mm	560 mm x 365 mm x 590 mm
Max. lisäkuormitus	25 kg	25 kg



	VC 20-X	VC 40-X
Säiliön tilavuus	15 l	30 l
Pölyn imurointimäärä	15 kg	34 kg
Veden imurointimäärä	9 l	22,8 l
Ilman lämpötila	-10 °C ... 40 °C	-10 °C ... 40 °C
Suodattimen automaattinen puhdistustoiminto	Tunnistinohjattu	Tunnistinohjattu
Verkkovirran taajuus	50 Hz ... 60 Hz	50 Hz ... 60 Hz
Suojausluokka	I	I
Suojausluokka	IP X4	IP X4

4.2 Nimellisjännite

	100 V	110 V	110 V (GB 16 A)	110 V (GB 32 A)
Nimellisoteho	1 200 W	1 100 W	1 100 W	1 100 W
Integroidun sähkötyökalu-laitepistorasian liitäntäteho	•/•	•/•	650 W	1 600 W
Verkkoliitäntä (tyyppi)	CNS HVCTF 300 3x2 mm ²	CNS HVCTF 300 3x2 mm ²	H07 RNF 3G 1,5 mm ²	HARSJT 3x12 (2,5) AWG

	220 - 240 V	220 - 240 V (CH)	220 - 240 V (GB)	240 V (NZ)
Nimellisoteho	1 200 W	1 200 W	1 200 W	1 200 W
Integroidun sähkötyökalu-laitepistorasian liitäntäteho	2 400 W	1 100 W	1 800 W	1 200 W
Verkkoliitäntä (tyyppi)	H07 RNF 3G 1,5 mm ²	H07 RNF 3G 1,5 mm ²	H07 RNF 3G 1,5 mm ²	H07 RNF 3G 1,5 mm ²

4.3 Maksimi-imuteho ja maksimialipaine

	100 V	110 V	220 - 240 V	220 - 240 V (CH)	240 V (NZ)
Max. imuteho (turbiini)	71 l/s	71 l/s	74 l/s	74 l/s	74 l/s
Max. imuteho letkun päässä	177,1 m ³ /h (49,2 l/s)	177,1 m ³ /h (49,2 l/s)	183 m ³ /h (50,6 l/s)	183 m ³ /h (50,6 l/s)	183 m ³ /h (50,6 l/s)
Max. alipaine	22,3 kPa	22,3 kPa	24,25 kPa	24,25 kPa	24,25 kPa

4.4 Melu- ja värinäarvot, mittausnormina EN 60335

Seuraavat tiedot koskevat kaikkia teollisuusimureita VC 20 ja VC 40.

Melupäästön äänenpainetaso (L _{pA})	69 dB(A)
Äänenpainetason epävarmuus (K _{pA})	2,5 dB(A)
Tärinäarvo	< 2,5 m/s ²

5 Jatkojohdon käyttö

VAARA

Johdon vaurion aiheuttama vaara! Jos verkkojohto tai jatkojohto vaurioituu käytön aikana, älä kosketa johtoa. Irrota verkkopistoke verkkopistorasiasta.

- Tarkasta verkkojohdon kunto säännöllisesti, ja jos havaitset vaurioita, vaihdeta verkkojohto erikoiskorjaamossa.



- Käytä vain käyttötarkoitukseen hyväksytyjä jatkojohtoja, joiden poikkipinta-ala on riittävä. Muutoin laitteen teho voi olla normaalia heikompi ja johto saattaa ylikuumentua.
- Tarkasta jatkojohdon mahdolliset vauriot säännöllisin välein.
- Vaihda vaurioitunut jatkojohto.
- Jos työskentelet ulkona, käytä vain ulkokäyttöön tarkoitettua jatkojohtoa.

6 Käyttöönotto

VAKAVA VAARA

Sähkövirran aiheuttama vaara. Jos imuria ei ole liitetty oikein, seurauksena voi olla kuolema tai vakava loukkaantuminen.

- ▶ Liitä imuri aina vain maadotettuun pistorasiaan.

VAROITUS

Kontrolloimattomat liikkeet aiheuttavat loukkaantumisvaaran! Jos pyöräjarruja ei ole lukittu, imuri saattaa liikkua kontrolloimattomasti.

- ▶ Varmista pyöräjarruilla imurin turvallinen paikallaan pysyminen.

6.1 Ensimmäinen käyttöönotto



Valitse sopiva pölypussi imuroitavan aineksen (kiviaines, puu) ja käyttötavan (kuiva/märkä) mukaisesti.
→ Kappale "Käyttöön liittyviä ohjeita"

1. Avaa kaksi salpaa.
2. Nosta laitekansi irti likasäiliöstä.
3. Poista tarvikkeet likasäiliöstä ja pakkauksesta.
4. Laita pölypussi paikalleen ohjeiden mukaisesti.
5. Asenna laitekansi likasäiliön päälle ja sulje kaksi salpaa.
6. Varmista, että laitekansi on oikein asennettu ja lukittu paikalleen.
7. Liitä imuletku.

6.2 Premium-pölypussin laittaminen paikalleen



Terävät esineet voivat puhkaista pölypussin.
Varmista, etteivät esineet ole puhkaisseet pölypussia.

1. Irrota pistoke verkkopistorasiasta.
2. Avaa kaksi salpaa.
3. Nosta laitekansi irti likasäiliöstä.
4. Laita Premium-pölypussi likasäiliöön.
5. Varmista, että adapteri lukittuu kunnolla ja ettei pölypussi ulotu säiliön reunan yli.
6. Aseta laitekansi likasäiliötä vasten.
7. Sulje kaksi salpaa.
8. Varmista, että laitekansi on oikein asennettu ja lukittu paikalleen.
9. Liitä imuletku.

6.3 Pölypussin (muovinen) vaihto

1. Irrota pistoke verkkopistorasiasta.
2. Avaa kaksi salpaa.
3. Nosta laitekansi irti likasäiliöstä.
4. Poista täytynyt muovinen pölypussi.
5. Laita uusi pölypussi (muovinen) likasäiliöön ja käännä pölypussin suu likasäiliön reunojen yli.
 - ▶ Pölypussin reikien pitää olla likasäiliön sisällä.
 - ▶ Kohdistä säiliöön laittamasi pölypussi säiliön reunan tasalle mustan viivan avulla.
6. Aseta laitekansi likasäiliötä vasten.
7. Sulje kaksi salpaa.



- Varmista, että laitekansi on oikein asennettu ja lukittu paikalleen.
- Liitä imuletku.

7 Käyttö

VAARA

Loukkaantumisvaara. Suodatinjärjestelmän vaurion seurauksena ulos voi päästä terveydelle vaarallista pölyä.

- Hätätapauksessa (esimerkiksi suodattimen rikkouduttua) kytke laite pois päältä, irrota pistoke pistorasiasista ja tarkastuta laite ammattitaitoisessa huollossa ennen käytön jatkamista.

VAROITUS

Kontrolloimattomat liikkeet aiheuttavat loukkaantumisvaaran! Jos pyöräjarruja ei ole lukittu, imuri saattaa liikkua kontrolloimattomasti.

- Varmista pyöräjarruilla imurin turvallinen paikallaan pysyminen.

7.1 Letkun halkaisijan säätö

- Kuivien, ei-syttyvien ja työpaikkapitoisuusraja-arvoisten pölyjen ja puulastujen imuroimiseksi säädä imuletkun halkaisijan säätimellä imuletkun halkaisija.
- Voit muuttaa letkun halkaisijan säätöä ja siten akustisen varoituksen antamiskynnystä painamalla uudelleen painiketta .

7.2 Käyttö laitepistorasiaa käyttämättä

- Varmista ennen pistokkeen verkkopistorasiaan liittämistä, että laitteen käyttökytkin ei ole päällä.
- Liitä imurin pistoke verkkopistorasiaan.
- Kierrä laitekytkin asentoon "ON".

7.3 Käyttö laitepistorasiaa käytettäessä

-  Laitepistorasia on tarkoitettu vain sähkötyökalujen liittämiseen suoraan imuriin. Kun laitepistorasiaan on liitetty sähkötyökalu, noudata sen käyttöohjeen ohjeita ja turvallisuusohjeita.

- Irrota imurin pistoke verkkopistorasiasta.
- Tarkasta, että liitettävän sähkötyökalun maksimiottoteho on pienempi kuin laitepistorasian maksimiteho, ks. kappale "Tekniset tiedot" ja laitepistorasiassa oleva teksti.
- Varmista ennen sähkötyökalun pistokkeen liittämistä, että sähkötyökalu on kytketty pois päältä.
- Liitä sähkötyökalun pistoke laitepistorasiaan.
- Liitä imurin pistoke verkkopistorasiaan.
- Kierrä laitekytkin asentoon "Auto".
- Kytke sähkötyökalu päälle.

-  Sähkötyökalun pois päältä kytkemisen jälkeen imuri toimii vielä hetken, jotta imuletkussa oleva pöly imuroituu.

7.4 Kuivien pölyjen imurointi

-  Ennen kuivien pölyjen ja etenkin kiviainespitoisten pölyjen imurointia varmista, että säiliössä on aina oikeanlainen pölypussi. Imuroitu materiaali on siten helppo ja siisti hävittää.

VAROITUS

Terveydelle vaarallisten pölyjen aiheuttama loukkaantumisvaara! Ulos voi päästä terveydelle vaarallista työstöjätettä, jos laitetta käytetään ilman suodatinelementtiä.

- Käytä imuria vain suodatinelementti paikallaan.
- Varmista, että suodatinelementti on kuiva ja että sopiva pölypussi on paikallaan.



7.5 Nesteiden imurointi

VAROITUS

Terveydelle vaarallisten pölyjen aiheuttama loukkaantumisvaara! Ulos voi päästä terveydelle vaarallista työstöjätettä, jos laitetta käytetään ilman suodatinelementtiä.

► Käytä imuria vain suodatinelementti paikallaan.

1. Tarkasta täyttymismäärävalvonta. → Sivu 183
2. Käytä märkäimurointiin mahdollisuuksien mukaan erillistä suodatinelementtiä.



Soveltuvien suodattimien tiedot löydät tarvike-/lisävarusteita koskevista ohjeista → Sivu 177.

3. Nesteiden imuroinnin jälkeen avaa kaksi salpaa.
4. Nosta laitekansi irti likasäiliöstä ja laske kansi tasaiselle alustalle, jotta suodatinelementti voi kuivua.
5. Tyhjennä likasäiliö ja puhdista se vesiletkua käyttäen. Puhdista elektrodit harjalla ja suodatinelementti kuivattamisen jälkeen kädellä pyyhkien.
6. Anna likasäiliön kuivua.

7.6 Imuroinnin jälkeen

1. Kytke sähkötyökalu pois päältä.
2. Kierrä laitekytkin asentoon "OFF".
3. Irrota imurin pistoke verkkopistorasiasta.
4. Kiedo virtajohto kiepille ja ripusta se johtokoukkuun.
5. Tyhjennä säiliö ja puhdista laite kostealla kankaalla pyyhkien.
6. Kiedo letku kiepille.
7. Säilytä imuri kuivassa tilassa, jossa se on myös asiaankuulumattomien ulottumattomissa.

7.7 Likasäiliön tyhjentäminen kuivasta pölystä

1. Irrota pistoke verkkopistorasiasta.
2. Avaa kaksi salpaa.
3. Nosta laitekansi irti likasäiliöstä ja laske kansi tasaiselle alustalle.
4. Tyhjennä likasäiliö:

VC 20L-X
VC 40L-X

► Tartu kahvasyvennyksistä ja kaada likasäiliö tyhjäksi tai poista pölypussi.

VC 20M-X
VC 40M-X

► **Jos M-luokan imuri:** Poista pölypussi likasäiliöstä.



Käytä H-imurissa aina pölypussia.

5. Aseta sitten laitekansi likasäiliön päälle ja sulje kaksi salpaa.

7.8 Pölypussittoman likasäiliön tyhjentäminen (nesteestä)

1. Irrota pistoke verkkopistorasiasta.
2. Nosta laitekansi irti likasäiliöstä ja laske kansi tasaiselle alustalle.
3. Avaa kaksi salpaa.
4. Tartu kahvasyvennyksistä ja kaada likasäiliö tyhjäksi.
5. Puhdista likasäiliön reunat kostealla kankaalla.
6. Asenna laitekansi likasäiliön päälle ja sulje kaksi salpaa.



7.9 Ylivirtasuojakytkimen käyttö 4

Koskee vain Australiaa ja Uutta-Seelantia

Sulake suojaa laitepistorasiaa virtapiikeiltä. Kun sulake laukeaa, läpinäkyvän kannen alle tulee näkyviin ylivirtakytkin (valkoinen). Jotta sulake ei laukeaisi uudelleen, korjaa laukeamisen syy, esimerkiksi irrottamalla liitetty sähkötyökalu/-laite laitepistorasiasta.

- ▶ Jotta liitetty sähkötyökalu/-laite taas saa jännitteen, paina ylivirtasuojakytkintä.

8 Huolto ja kunnossapito

8.1 Imurin hoito

VAARA

Sähkövirran aiheuttama vaara! Sähköosien asiantuntemattomat korjaukset voivat aiheuttaa sähköiskuja ja siten vakavia loukkaantumisia.

- ▶ Teetä sähköosien korjaustyöt aina ammattitaitoisessa erikoiskorjaamossa.

- ▶ Pidä imuri ja etenkin sen kahvapinnat kuivina, puhtaina, öljyttöminä ja rasvattomina. Älä käytä silikoniasähtäviä hoitoaineita.
- ▶ Älä koskaan käytä imuria, jos sen jäähdytysilmaraoat ovat tukkeutuneet! Puhdista jäähdytysilmaraoat varovasti kuivalla harjalla. Estä vierasesineiden pääsy imurin sisään.
- ▶ Puhdista ulkopinnat kevyesti kostutetulla liinalla säännöllisin välein. Älä käytä puhdistamiseen vesisuihkua, höyrupesuria äläkä juoksevaa vettä, koska se vaarantaisi imurin sähköturvallisuuden.

Jos L- tai M-luokan imuri:

Imuria huollettaessa ja korjattaessa sitä on käsiteltävä siten, ettei sinulle tai muille henkilöille aiheudu vaaraa.

- ▶ Käytä suodatettua pakkoilmanvaihtoa.
- ▶ Käytä suojavaatteita.
- ▶ Puhdista huoltotyöalue siten, ettei haitallisia aineita pääse ympäristöön.
- ▶ Jos olet imuroinut vaarallisia aineita sisältävässä ympäristössä, imuroi imurin ulkopinnat ja pyyhi ne puhtaiksi tai pakkaa imuri tiiviisti ennen kuin viet laitteen pois työskentelyalueelta. Varo, ettei laitteeseen kertynyttä vaarallista pölyä pääse leviämään muualle.
- ▶ Huolto- ja korjaustöiden yhteydessä pitää kaikki vaihdetut likaantuneet osat, joita ei saada riittävän hyvin puhdistettua, pakata tiiviisiin pusseihin ja hävittää jätehuoltomääräysten mukaisesti.
- ▶ Teetä vähintään kerran vuodessa **Hilti**-huollossa tai ammattitaitoisella, koulutetulla henkilöllä laitteelle pölytekninen tarkastus, jossa tarkastetaan esimerkiksi suodattimen vauriot, imurin ilmatiiviyys sekä valvonta- ja käyttölaitteiden toiminta.

8.2 Suodattimen puhdistus

Älä puhdista suodatinelementtiä lyömällä tai koputtelemalla sitä kovaa esinettä vasten tai kovalla tai terävällä esineellä kaapimalla. Muutoin suodatinelementin käyttöikä lyhenee.

Suodatinelementtiä ei saa puhdistaa paineilmalla. Se voisi aiheuttaa murtumia suodatinmateriaaliin.

Suodatinelementti on kulutusosa.

- ▶ Vaihda suodatinelementti viimeistään puolen vuoden välein.
- ▶ Vaihda suodatinelementti kuitenkin useammin, jos laitetta käytetään runsaasti.

8.3 Suodatinelementin vaihto 5

1. Irrota pistoke verkkopistorasiasta.
2. Avaa suodatinkasetin kiinnityskaari.
3. Avaa suodatinkasetti.
4. Irrota suodatinelementti varovasti kannattimessa olevista tartuntasyvennyksistä kiinni ottaen.
5. Puhdista tiivistepinnat kankaalla.
6. Aseta uusi suodatinelementti paikalleen.
7. Sulje suodatinkasetti kääntämällä kannen lukitsin eteenpäin.
8. Sulje suodatinkasetin kiinnityskaari.



9. Varmista, että poistat myös pölyn, joka suodattimen vaihdon vuoksi pääsee ulos imurista ja/tai suodatinlementistä.

8.4 Täyttymismäärävalvonnan tarkastus

1. Irrota pistoke verkkopistorasiasta.
2. Avaa kaksi salpaa.
3. Nosta laitekansi irti likasäiliöstä ja laske kansi tasaiselle alustalle.
4. Tarkasta poislyöntäkontaktien (lankatunnistimet) likaisuus ja tarvittaessa puhdista ne harjalla.
5. Tarkasta laitekannen tiivisteiden tiivisteiden likaisuus ja tarvittaessa puhdista tiiviste kankaalla.
6. Aseta laitekansi likasäiliötä vasten.
7. Sulje kaksi salpaa.
8. Varmista, että laitekansi on oikein asennettu ja lukittu paikalleen.

8.5 Tarkastus huolto- ja kunnossapitotöiden jälkeen

1. Tarkasta huolto- ja kunnossapitotöiden jälkeen, että imuri on koottu oikein ja toimii moitteettomasti.
2. Tarkasta toiminta.

9 Kuljetus ja varastointi

9.1 Kuljettaminen

Imuria ei saa kantaa, jos sen likasäiliö on täynnä.

Imuria ei saa ripustaa nosturiin.

- ▶ Tarvittaessa irrota Power Conditioner tai irrallinen työkalu kannattimesta.
- ▶ Tyhjennä imuri ennen sen kantamista toiseen paikkaan.
- ▶ Älä kallista imuria, vaan kuljeta imuri pystyasennossa, jos olet imuroinut nesteitä.
- ▶ Kuljettamista varten liitä letkun päät toisiinsa kartiosovittimella.

VC 20M-X

VC 40M-X

M-luokan imureiden yhteydessä



VAARA

Terveydelle vaarallisten pölyjen aiheuttama loukkaantumisvaara! Imuaukosta voi päästä ulos terveydelle vaarallista työstöjätettä.

- ▶ Sulje M-luokan imurin imuaukko lukitsinmuhvilla laitteen kuljettamisen ajaksi tai kun laite ei ole käytössä.

9.2 Laukun kiinnitys

1. Varmista, että imuri on turvallisesti paikallaan ja lukitse seisontajarru. Vedä kuljetuskahva kokonaan esiin.
2. Sijoita yksi tai useampi laukku imurin päälle.
 - ▶ Laukku tai laukut eivät saa ulottua kuljetuskahvaa korkeammalle.
 - ▶ Ota laitteen suurin sallittu lisäkuormitus huomioon.
3. Vedä kiinnityslenkki pitimestään ja laukun ympäri. Tarvittaessa pidennä kiinnityslenkkiä.
4. Kiinnitä kiinnityslenkin koukku kuljetuskahvaan ja kiristä kiinnityslenkki.

9.3 Varastointi



- ▶ Säilytä imuri kuivassa tilassa, jossa se on myös asiaankuulumattomien ulottumattomissa.

10 Apua häiriötilanteisiin

Häiriöissä, joita ei ole kuvattu tässä taulukossa tai joita et itse pysty poistamaan, ota yhteys **Hilti**-huoltoon.



10.1 Imurin häiriö

Häiriö	Mahdollinen syy	Ratkaisu
 <p>Huoltotarpeen merkkipalvo Suodattimen vaihto palaa.</p>	<p>Suodatinelementti tukossa tai liian vanha.</p> <p>Ei suodatinelementtiä paikallaan.</p>	<ul style="list-style-type: none"> Tarkasta likasäiliön täyttymismäärä. Paina käyttöpainiketta Manuaalinen puhdistus. → Sivu 176 Tarvittaessa vaihda suodatin. → Sivu 182 Laita soveltuva suodatinelementti laitteeseen. → Sivu 182
 <p>Laite ei käynnisty tai laite kytkeytyy pois päältä lyhyen hetken toimittuaan.</p>	<p>Poiskytkentä veden vuoksi on lauennut.</p>	<ul style="list-style-type: none"> Puhdista tunnistimet ja niiden ympäristö harjalla.
<p>VC 20M-X VC 40M-X</p> <p>Varoitusäänimerkki (imuteho heikko)</p>	<p>Pölypussi täynnä.</p> <p>Suodatinelementti pahoin likaantunut.</p> <p>Imuletku tai sähkötyökalan pölynpoistosuojus tukossa.</p> <p>Letkun halkaisijan säätö väärässä asennossa.</p>	<ul style="list-style-type: none"> Vaihda pölypussi. Jos suodattimen automaattinen puhdistus on kytketty pois päältä, kytke se päälle ja anna imurin toimia 30 sekunnin ajan. Puhdista imuletku ja pölynpoistosuojus. Säädä letkun halkaisija → Sivu 180.
<p>Laite puhaltaa pölyä ulos.</p>	<p>Suodatinelementti väärin asennettu.</p> <p>Suodatinelementti vaurioitunut.</p>	<ul style="list-style-type: none"> Asenna suodatinelementti uudelleen. → Sivu 182 Asenna uusi suodatinelementti. → Sivu 182
<p>Laite kytkeytyy itsestään päälle tai pois päältä tai käyttäjä saa staattisen sähkön iskuja.</p>	<p>Staattisen sähkön varaus ei johdu pois, laitetta ei ole liitetty maadoitettuun pistorasiaan.</p>	<ul style="list-style-type: none"> Liitä laite aina vain maadoitettuun pistorasiaan, käytä antistaattiletkua.
<p>Moottori ei toimi.</p>	<p>Verkkopistorasian sulake palanut tai lauennut.</p> <p>Likasäiliö täynnä.</p> <p>Moottorin lämpösuojaus on lauennut.</p> <p>Moottorin lämpösuojaus kytkee moottorin uudelleen pois päältä.</p>	<ul style="list-style-type: none"> Vaihda sulake tai kytke automaattisulake takaisin päälle. Etsi ylisuuren virran syy, jos sulake palaa tai laukeaa uudelleen. Kytke laite pois päältä ja tyhjennä likasäiliö. Kytke laite pois päältä ja anna sen jäähtyä noin 5 minuutin ajan. Jos moottori ei käynnisty, toimita laite Hilti-huoltoon. Puhdista jäähdytysilmaraat varovasti kuivalla harjalla.
<p>Moottori ei toimi automaattikäytössä.</p>	<p>Liitetty laite on rikki tai väärin liitetty.</p>	<ul style="list-style-type: none"> Tarkasta liitetyn laitteen toiminta tai liitä verkkopistoke kunnolla.
<p>Suodatinelementin automaattinen puhdistus ei toimi.</p>	<p>Imuletkua ei ole liitetty.</p>	<ul style="list-style-type: none"> Liitä imuletku.



10.2 Järjestelmälaitteen häiriö

Jos imuria käytetään langattomassa järjestelmässä, yhdistetyt järjestelmälaitteet voivat näyttää seuraavat viestit omissa näytöissään.

Häiriö	Mahdollinen syy	Ratkaisu
 Huoltotarpeen merkkivalo Tuntematon virhe palaa.	Yhdistetty järjestelmälaite on saanut imurilta tuntemattoman vikakoodin.	<ul style="list-style-type: none"> ► Tarkasta imurin häiriöt.
 Huoltotarpeen merkkivalo Suodattimen vaihto palaa.	Suodatinelementti tukossa tai liian vanha.	<ul style="list-style-type: none"> ► Tarkasta liikasäiliön täyttymismäärä. ► Paina käyttöpainiketta Manuaalinen puhdistus. → Sivu 176 ► Tarvittaessa vaihda suodatin. → Sivu 182
	Ei suodatinelementtiä paikallaan.	<ul style="list-style-type: none"> ► Laita soveltuva suodatinelementti laitteeseen. → Sivu 182
 Huoltotarpeen merkkivalo Poiskytkentä veden vuoksi palaa.	Poiskytkentä veden vuoksi on laennut.	<ul style="list-style-type: none"> ► Puhdista tunnistimet ja niiden ympäristö harjalla.
 Huoltotarpeen merkkivalo Imuteho heikko palaa.	Pölypussi täynnä.	<ul style="list-style-type: none"> ► Vaihda pölypussi.
	Suodatinelementti pahoin likaantunut.	<ul style="list-style-type: none"> ► Jos suodattimen automaattinen puhdistus on kytketty pois päältä, kytke se päälle ja anna imurin toimia 30 sekunnin ajan.
	Imuletku tai sähkötyökalan pölynpoistosuojus tukossa.	<ul style="list-style-type: none"> ► Puhdista imuletku ja pölynpoistosuojus.
	Letkun halkaisijan säätö väärässä asennossa.	<ul style="list-style-type: none"> ► Säädä letkun halkaisija → Sivu 180.

11 Hävittäminen

 **Hilti**-tuotteet on pääosin valmistettu kierrätyskelpoisista materiaaleista. Kierrätyksen edellytys on materiaalien asianmukainen lajittelu. Useissa maissa **Hilti** ottaa vanhat koneet ja laitteet vastaan kierrästyä ja hävitystä varten. Lisätietoja saat **Hilti**-huollosta tai -edustajalta.

Käytetyt sähkötyökalat on sähkö- ja elektroniikkalaiteromua koskevan EU-direktiivin ja sen maakohtaisten sovellusten mukaisesti toimitettava jäteasemalle ja ohjattava ympäristöystävälliseen kierrätykseen.



- Älä hävitä sähkölaitteita tavallisen sekajätteen mukana!

Porausliete

Ympäristönsuojelun kannalta porauslietteen johtaminen viemäriin ilman esikäsitteilyä on ongelmallista.

- Ota paikallisilta viranomaisilta selvää paikallisista määräyksistä.

Suosittamme seuraavaa esikäsitteilyä:

- Kerää porausliete talteen (esimerkiksi märkäimurilla).
- Anna porauslietteen saostua ja hävitä kiinteä aines asianmukaisesti rakennusainejätteen mukana (saostumista voi nopeuttaa saostusaineella).
- Ennen kuin johdat jäljelle jäävän veden (alkalista, ph-arvo > 7) viemäriin, neutraloi se sekoittamalla siihen hapanta neutralointiainetta, tai laimenna runsaalla vedellä.



Porauspöly

- ▶ Imuroitu porauspöly on hävitettävä voimassa olevien kansallisten jätehuoltomääräysten mukaisesti.

12 Valmistajan myöntämä takuu

- ▶ Jos sinulla on takuuehtoihin liittyviä kysymyksiä, ota yhteys paikalliseen **Hilti**-edustajaan.

Originaalkasutusjuhend**1 Andmed dokumentatsiooni kohta****1.1 Kasutusjuhend**

- Enne seadme kasutuselevõttu lugege see kasutusjuhend läbi. See on ohutu kasutamise ja tõrgeteta töö eeldus.
- Järgige kasutusjuhendis esitatud ja tootele märgitud ohutusnõudeid ja hoiatusi.
- Hoidke kasutusjuhend alati seadme juures ja toote edasiandmisel teistele isikutele andke üle ka kasutusjuhend.

1.2 Märkide selgitus**1.2.1 Hoiatused**

Hoiatused annavad märku toote kasutamisel tekkivatest ohtudest. Kasutatakse järgmisi märksõnu:

 OHT**OHT !**

- ▶ Võimalikud ohtlikud olukorrad, mis võivad põhjustada kasutaja raskeid kehavigastusi või hukkamist.

 HOIATUS**HOIATUS !**





- ▶ Võimalik ohtlik olukord, mis võib põhjustada kasutaja raskeid kehavigastusi või hukkamist.

 ETTEVAATUST**ETTEVAATUST !**

- ▶ Võimalikud ohtlikud olukorrad, mis võivad põhjustada kehavigastusi või varalist kahju.

1.2.2 Kasutusjuhendis kasutatud sümbolid

Meie dokumentides kasutatakse järgmisi sümboleid:

	Enne kasutamist lugege läbi kasutusjuhend!
	Ettevaatust!
	Soovitused seadme kasutamiseks ja muu kasulik teave
	Taaskasutatavate materjalide käsitsemine
	Elektrilisi tööriistu ja akusid ei tohi visata olmejäätmete hulka

1.2.3 Joonistel kasutatud sümbolid

Meie joonistel kasutatakse järgmisi sümboleid:

- 2** Numbrid viitavad vastavatele joonistele kasutusjuhendi alguses



3	Numeratsioon kajastab tööetappide järjekorda pildi kujul ja võib tekstis kirjeldatud tööetappidest erineda
11	Positsiooninumbreid kasutatakse ülevaatejoonisel ja need viitavad selgituste numbritele toote ülevaates
	See märk näitab, et toote käsitlemisel tuleb olla eriti tähelepanelik.

1.3 Tootepõhised sümbolid

1.3.1 Sümbolid toote peal

Tootel võib kasutada järgmisi sümboleid:

	Seade toetab NFC-tehnoloogiat, mis on ühildatav iOS- ja Android-platvormidega.
	Kui tootel on vastav märgis, siis on sertifitseerimisasutus toote sertifitseerinud vastavalt Ameerika Ühendriikide ja Kanada turul kehtivatele standarditele.

1.3.2 Keelumärgid

Tootel kasutatakse järgmisi keelumärke:

	Kraanaga transportimine keelatud
--	----------------------------------

1.4 Spetsiaalne kleebis seadmel

HOIATUS: See tolmuimeja sisaldab terviseohtlikku tolmu. Seadme tühendamise ja hoolduse, sealhulgas tolmuoti käitlemise on lubatud vaid spetsialistidel, kes kasutavad sobivat isikukaitsevarustust. Kasutage tolmuimejat vaid siis, kui see on varustatud täieliku ja veatult töötava filtrisüsteemiga.

Tolmuimejal on üks järgmistest hoiatuskleebistest:

VC 20L-X
VC 40L-X

Hoiatuskleebis L-tolmuimejate puhul:



Veenduge, et hoiatuskleebis on hästi nähtav.

VC 20M-X
VC 40M-X

Hoiatuskleebis M-tolmuimejate puhul:



Veenduge, et hoiatuskleebis on hästi nähtav.

1.5 Tooteinfo

Hilti tooted on ette nähtud professionaalsele kasutajale ja neid tohivad käsitseda, hooldada ja korras hoida ainult volitatud ja asjaomase väljaõppega isikud. Nimetatud personal peab olema teadlik kõikidest kaasnevatest ohtudest. Seade ja sellega ühendatavad abivahendid võivad osutada ohtlikuks, kui neid ei kasutata nõuetekohaselt või kui nendega töötab vastava väljaõppeta isik.

Tüübikohane ja seerianumber on tüübisildil.



2268215

- Kandke seerianumber järgmise tabelisse. Andmeid toote kohta vajate meie esindusele või hooldekeskusele päringute esitamisel.

Tooteandmed

Tolmu-/veeimeja	VC 20M-X VC 20L-X VC 40M-X VC 40L-X
Põlvkond	01
Seerianumber	

1.6 Vastavusdeklaratsioon

Kinnitame ainuvastutajana, et käesolevas kasutusjuhendis kirjeldatud seade vastab kehtivate direktiivide ja standardite nõuetele: Vastavusdeklaratsiooni koopia leiata käesoleva kasutusjuhendi lõpust.

Tehnilised dokumendid on saadaval:

Hilti Entwicklungsgesellschaft mbH | Zulassung Geräte | Hiltistraße 6 | 86916 Kaufering, DE

2 Ohutus**2.1 Üldised ohutusnõuded**

Lisaks üksikutes peatükkides toodud ohutusnõuetele tuleb alati kinni pidada järgmistest juhistest.

- **Lugege läbi kõik soovitusel!** Järgnevate soovitude eiramine võib põhjustada elektrilöögi, tulekahju ja/või tõsisid vigastusi.
- **Kui kasutate seadet koos elektrilise tööriistaga, lugege enne elektrilise tööriista töölerakendamist läbi selle kasutusjuhend ja järgige kõiki juhiseid.**
- **Seadme modifitseerimine ja ümberkujundamine on keelatud.**
- **Kasutage õiget seadet.** Kasutage seadet vaid otstarbel, milleks see on ette nähtud, ja ainult siis, kui seadme tehniline seisund on veatu.
- **Enne kui alustate seadmega töötamist, tutvuge juhistega seadme käsitlemise, materjalist lähtuvate ohtude ja materjali ohutu käitlemise kohta.**
- **Arvestage ümbritseva keskkonna mõjudega.** Ärge kasutage seadet tule- või plahvatusohtlikus keskkonnas.
- **Seadet tohivad kasutada vaid isikud, kes on seadme kasutuspõhimõttega kursis, kellele on antud juhiseid seadme ohutuks kasutamiseks ja kes on teadlikud seadme kasutamisega seotud ohtudest.** Seadet ei tohi kasutada lapsed. Ärge lubage lastel seadmega mängida.
- **Kasutusvälisel ajal hoidke seadet turvalises kohas.** Hoidke seadet kasutusvälisel ajal kuivas, kõrgel asuvas või lukustatud ja lastele kättesaamatus kohas.

2.2 Isikuohutus

- **Olge tähelepanelik, jälgige oma tegevust ning toimige seadmega töötades kaalutletult.** Ärge töötage vee- ja tolmuimejaga, kui olete väsinud või narkootikumide, alkoholi või medikamentide mõju all. Hetkeline tähelepanematus seadme kasutamisel võib kaasa tuua raskeid vigastusi.
- **Kasutaja ja läheduses viibivad isikud peavad seadme kasutamisel ja tõrgete kõrvaldamisel kandma sobivaid kaitseprille, kaitsekiivrit, kuulmiskaitsevahendeid, kaitsekindaid ja kergest hingamisteede kaitsemaski.**
- **Veenuduge, et tolmuimeja ei hakka veerema ega saa alla kukkuda.**
- **Vee- ja tolmuimeja stabiilse paigalseismise tagamiseks pange peale rattapidurid.** Kui rattapidureid ei ole peale pandud, võib vee- ja tolmuimeja kontrollimatult liikuma hakata.
- **Järgige kasutusriigi jaoks eraldi väljatöötatud ohutusjuhiseid.**
- **Kui elektrilise tööriista külge on võimalik paigaldada tolmuemaldus- ja kogumisseadiseid, veenduge, et need on tööriistaga ühendatud ja et neid kasutatakse nõuetekohaselt.** Vee- ja tolmuimeja kasutamine võib vähendada tolmust tingitud ohte.

2.3 Seadme nõuetekohane käitamine ja kasutamine

- **Ärge jätke seadet kunagi järelevalveta.**
- **Ohtliku tolmu imemisel, eeskätt tolmutekitavate elektriliste tööriistade kasutamisel, ärge lülitage välja filtripuhastust.**



- ▶ **Kaitske seadet miinustemperatuuride eest.**
- ▶ Puhastage veetaseme piirajat vastavalt juhistele korrapäraselt harjaga ja veenduge, et sellel ei ole märke kahjustustest.
- ▶ Tolmuimeja ülaosa kohaleasetamisel veenduge, et Teie sõrmed ei jää tolmuimeja vahele ja et toitejuhe ei saa viga. Esineb kehavigastuste ja varalise kahju oht.
- ▶ **Kontrollige, kas seadme ja lisatarvikute tehniline seisund on veatu.** Enne edasist kasutamist kontrollige hoolikalt, kas kaitseesased või kergeste kahjustustega osad töötavad veatult ja nõuetekohaselt. Veenduge, et seadme liikuvad osad töötavad laitmatult, ei kiildu kinni ega ole kahjustatud. Seadme tõrgeteta töö tagamiseks peavad seadme kõik detailid olema õigesti paigaldatud ning vastama kõikidele tingimustele.
- ▶ **Laske seadet parandada ainult kvalifitseeritud spetsialistidel, kes kasutavad originaalvaruosi.** Nii on tagatud elektrilise tööriista ohutuse säilimine.
- ▶ **Kasutusvälisel ajal (tööpausidel), enne seadme hooldamist ja filtri vahetamist tõmmake alati võrgupistik pistikupesast välja.** See ettevaatusabinõu hoiab ära seadme tahtmatu käivitamise.
- ▶ **Ärge tõmmake tolmuimeajat kunagi toitejuhtmest teise töoasendisse.** Ärge vedage tolmuimeajat üle toitejuhtme.
- ▶ **Ärge transportige seadet kraanaga.**

VC 20M-X
VC 40M-X

Lisaks M-tolmuimejatel

- ▶ Seadme transportimisel ja kasutusvälisel ajal sulgege sisselaskeliitmik korgiga.

2.4 Elektriõhutus

- ▶ Seadme pistik peab pistikupesaga sobima. Pistikut ei tohi mingil viisil modifitseerida. Kaitsemaandusega seadmete puhul ei tohi kasutada adapterpistikuid. Muutmata pistikud ja sobivad pistikupesad vähendavad elektrilöögi ohtu.
- ▶ Ühendage pistik sobivasse maandatud pistikupesaga, mis on installeeritud ohutusnõudeid järgides ja vastab kõikidele kohalikele eeskirjadele. Kui Te ei ole kindel, kas pistikupesaga maandatud, laske see elektriala asjatundjal üle vaadata.
- ▶ Vältige kehalist kontakti maandatud pindadega, näiteks torude, radiaatorite, pliiitide ja külmikutega. Kui Teie keha on maandatud, on elektrilöögi oht suurem.
- ▶ **Kaitske seadet vihma ja niiskuse eest.** Kui elektriseadmesse on sattunud vett, on elektrilöögi oht suurem.
- ▶ **Veenduge, et toitejuhe ei leba veelombis.**
- ▶ **Kontrollige regulaarselt toitejuhtme tehnilist seisundit, kahjustuste korral laske see Hilti hooldeskuses välja vahetada.** Kontrollige regulaarselt pikendusjuhtmeid, vigastuste korral vahetage need välja.
- ▶ **Kui toitejuhe või pikendusjuhe saab töötamise ajal kahjustada, ei tohi seda puudutada.** Tõmmake seadme toitepistik pistikupesast välja. Kahjustada saanud toite- ja pikendusjuhtmed tekitavad elektrilöögi ohtu.
- ▶ Toitejuhet tohib asendada üksnes kasutusjuhendis nimetatud tüüpi juhtmega.
- ▶ **Ärge kasutage toitejuhet seadme kandmiseks, ülesriputamiseks ega pistiku pistikupesast välja-tõmbamiseks.** Kaitske toitejuhet kuumuse, õli, teravate servade ja seadme liikuvate osade eest. Kahjustatud või keerduläinud toitejuhtmed suurendavad elektrilöögi ohtu.
- ▶ **Kui töötate elektrilise tööriistaga vabas õhus, kasutage ainult pikendusjuhtmeid, mis on ette nähtud kasutamiseks ka välitingimustes.** Välitingimustes kasutamiseks ettenähtud pikendusjuhtme kasutamine vähendab elektrilöögi ohtu.
- ▶ **Voolukatkestuse korral lülitage seade välja ja eemaldage võrgupistik pistikupesast.**
- ▶ **Kasutage elektrilise tööriista ühenduspesa ainult kasutusjuhendis nimetatud otstarvetel.**
- ▶ **Ärge kasutage seadet, kui see on määrdund või märg.** Seadme pinnale kinnitunud tolm või niiskus võib ebasoodsatel tingimustel põhjustada elektrilöögi, seda just hea elektrijuhtivusega materjalide puhul. Seetõttu toimetage määrdund seadmed eelkõige siis, kui töötlete sageli hea elektrijuhtivusega materjale, korrapäraselt kontrollimiseks Hilti hooldeskuskesse.

2.5 Töökoht

- ▶ **Hoolitsege töökohta hea ventilatsiooni eest.**
- ▶ **Tagage tööpiirkonnas hea ventilatsioon.** Halva ventilatsiooniga töökohta kogunev tolm võib kahjustada tervist.



- ▶ **Hoidke oma töökoht korras. Veenduge, et töökoahas ei ole esemeid, mis võivad teid vigastada.** Töökoahal valitsev segadus võib põhjustada õnnetusi.
- ▶ **Ärge kasutage seadet plahvatusohtlikus keskkonnas, kus leidub tuleohtlikke vedelikke, gaase või tolmu.** Elektrilistest tööriistadest lööb sädemeid, mis võivad tolmu või auru süüdata.

2.6 Vee- ja tolmuimejaga eemaldatavad ained

- ▶ **Terviseohtlikku tolmu, mille tolmuklass seadme tolmuklassist kõrgem, ei tohi imeda.** Tuleohtlikku ja/või plahvatusohtlikku tolmu (nt magneesiumi- või alumiiniumitolm) ei tohi imeda. Materjale, mis on kuumemad kui 60 °C (140 °F), ei tohi imeda (nt hõõguvad sigaretid, kuum tuhk).
- ▶ **Süttivate, plahvatusohtlike, keemiliselt agressiivsete vedelike (jahutus- ja määrdeainete, bensiini, lahustite, hapete (pH < 5), leelislahuste (pH > 12,5) jmt) imemine on keelatud.**
- ▶ **Vahu või vedelike eraldumisel lülitage tolmuimeja kohe välja.**
- ▶ **Kandke kaitsekindaid, kui imete aineid, mille temperatuur on kuni 60 °C (140 °F).**
- ▶ **Mineraalsete puurmetega töötamisel kandke kaitserõivastust ja vältige nahaga kokkupuudet (pH > 9, söövitav)**
- ▶ **Vältige kokkupuudet aluseliste ja happeliste vedelikega.** Juhusliku kokkupuute korral loputage kahjustatud kohta veega. Kui akuvedelik satub silma, loputage silma ohtra veega ja pöörduge lisaks arsti poole.

VC 20L-X
VC 40L-X

Täiendavalt L-tolmuimejate puhul

- ▶ L-klassi tolmuimejaga võib imeda kuiva mittesüttivat tolmu, puidulaaste ja ohtlikku tolmu, mille kontsentratsiooni piirmäär on > 1 mg/m³. **Sõltuvalt imetava tolmu ohtlikkuse astmest tuleb tolmuimeja varustada sobivate filtritega.**

VC 20M-X
VC 40M-X

Lisaks M-tolmuimejate puhul

- ▶ M-klassi tolmuimejaga võib imeda kuiva mittesüttivat tolmu, puidulaaste ja ohtlikku tolmu, mille kontsentratsiooni piirmäär $\geq 0,1$ mg/m³. **Sõltuvalt imetava tolmu ohtlikkuse astmest tuleb tolmuimeja varustada sobivate filtritega.**

3 Kirjeldus

3.1 Toote ülevaade

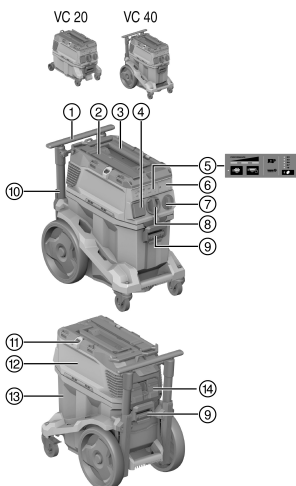

- ① Transpordikäepide (väljatõmmatav)
- ② Kinnitusriba **Hilti** kohvrile
- ③ Kandekäepide
- ④ Elektrilise tööriista ühenduspesa
- ⑤ Näidiku- ja juhtpaneel
- ⑥ Raadiomooduli kate (lisavarustus)
- ⑦ Seadme lüliti
- ⑧ Liitmik (irivoolik)
- ⑨ Mahuti lukk (2x)
- ⑩ Toitejuhe
- ⑪ Fikseerimiskonks (2x) kummikattega
- ⑫ Tolmuimeja ülaosa
- ⑬ Tolmumahuti
- ⑭ Lukustuskaarega filtrikassett



3.2 Sihipärane kasutamine

Käesolevas juhendis kirjeldatud tooted on professionaalseks kasutamiseks ette nähtud universaalsed vee- ja tolmuimejad. Neid saab kasutada vedelike ja tahkete ainete imemiseks.

Seade ei tohi kasutada inimeste ja loomade puhastamiseks. Seadet ei tohi kasutada vee all.

- ▶ Enne kui alustate seadmega töötamist, tutvuge juhistega seadme käsitsemise, materjalist lähtuvate ohtude ja materjali ohutu käitlemise kohta.
- ▶ Ärge kasutage seadet statsionaarselt töötavates automaatsetes või poolautomaatsetes agregaatides.
- ▶ Vigastuste ohu vältimiseks kasutage üksnes **Hilti** originaalartikuid ja lisaseadiseid.
- ▶ Elektrostaatilise efekti vältimiseks kasutage antistaatilist imivoolikut.
- ▶ Ärge imege tolmuimejasse esemeid, mis võivad vigastada tolmuikotti (nt teravaid või teravaservalisi esemeid).
- ▶ Ärge kasutage seadet redeli asemel.
- ▶ Järgige kasutusriigis kehtivaid ohutusnõudeid.

Lubatud tööd:



Tolmuimemisel tuleb ruumis tagada piisav õhuvahetusmäär L, kui jääköhk juhitakse ruumi tagasi. Järgige riigis kehtivaid eeskirju!

- ▶ Suures koguses tolmu imemine, mis tekib **Hilti** teemantlihvmasinate, ketasliõukirite, puurvasaratae ja kuivkroonpuuridega töötamisel.
- ▶ Mineraalsete puurmete imemine, mis tekivad **Hilti** teemantkroonpuuridega või **Hilti** teemantsaagidega töötamisel, ning vedelike imemine maksimumtemperatuuril 60 °C (140 °F).
- ▶ Õli ja vedelike imemine maksimumtemperatuuril 60 °C (140 °F).
- ▶ Seina- ja põrandaplaatide märg- ja kuivpuhastus.

VC 20M-X
VC 40M-X

Lisaks M-tolmuimejate puhul

- ▶ Kuiva mittesüttiva tolmu, vedelike, puidulaastude ja ohtliku tolmu, mille lubatud kontsentratsioon töökohal on $\geq 0,1 \text{ mg/m}^3$ (tolmuklass M).
- ▶ Seadmed, mis sobivad kvartsi sisaldava mineraaltolmu kogumiseks, peavad vastama vähemalt tolmuklassile M.

VC 20L-X
VC 40L-X

Täiendavalt L-tolmuimejate puhul

- ▶ kuiva mittesüttiva tolmu, vedelike, puidulaastude ja ohtliku tolmu, mille kontsentratsiooni piirmäär on $> 1 \text{ mg/m}^3$ (tolmuklass L), imemine.

3.3 Võimalik väärkasutus

- ▶ Tolmuimejat ei tohi kasutada asbesti imemiseks.
- ▶ Tolmuimejat ei tohi tööle rakendada pikaliasendis.
- ▶ Tolmuimejat ei tohi kasutada plahvatusohtlike ainete, hõõguvate, põlevate või tuleohtlike ainete, agressiivse tolmu (nt magneesiumi- või alumiiniumtolm) imemiseks (erand: puidulaastud).
- ▶ Tolmuimejat ei tohi kasutada tuleohtlike vedelike (nt bensiini, lahustid, happed, jahutus- ja määrdained) imemiseks.

3.4 Näidud tootel

Näit	Kirjeldus
	<p>Hoolduse indikaatorituli Filtri vahetamine</p> <p>Kui LED-tuli põleb, siis on filter blokeerunud.</p> <ol style="list-style-type: none"> 1. Kontrollige tolmu mahuti täituvusastet 2. Vajutage juhtnuppu Manuaalne filtripuhastus. 3. Kontrollige filtrit ja vahetage see vajaduse korral välja.



Näit	Kirjeldus
	Täituvuskontroll Kui LED-tuli põleb, on turvaväljalülitus vee imemisel aktiveeritud. Tühjendage mahuti ja puhastage sondid.
	Võimsusnäidik Näit annab teavet filtri oleku kohta. Maksimaalse imivõimsuse korral põlevad kõik 3 LED-tuld.

3.5 Toote juhtnupud

Juhtnupp	Kirjeldus
	Manuaalne filtripuhastus. Vajutage sellele nupule, et käivitada manuaalset filtripuhastust.
	Automaatne filtripuhastus Kui LED-tuli põleb, siis on automaatne filtripuhastus aktiveeritud. Inaktiveerige automaatne filtripuhastus, selleks vajutage nupule. LED-tuli kustub.
	Vooliku läbimõõdu seadistus (ainult M-klassi puhul) Vajutage nupule, et välja reguleerida kasutatava imivooliku läbimõõtu. Reguleeritav väärtus sõltub külgeühendatud tööriistast ja selle tolmueemaldusava läbimõõdust ning vajaduse korral tuleb seda kohandada.

3.6 Tarnekomplekt

Vee- ja tolmuimeja koos filtriga, imivoolik koos pöördmuhvi (tolmuimeja juures) ja tööriistamuhviga, (plastist) tolmukott PE, kasutusjuhend



Muud süsteemitooded leiate müügiesindusest **Hilti Store** või veebisaidilt: www.hilti.group

3.7 Akustiline hoiatussignaal

VC 20M-X
VC 40M-X

M-tolmuimejad on varustatud akustilise hoiatussignaaliga. See kõlab ohutuse huvides, kui õhukiirus imivoolikus on väiksem kui 20 m/s.

Selleks et hoiatussignaal korrektselt vallanduks, tuleb kasutatava imivooliku läbimõõtu imivooliku regulaatorist välja reguleerida.

3.8 Filtripuhastus



Filtrielemendi puhastus toimib üksnes siis, kui imivoolik on külge ühendatud.

Seade on varustatud manuaalse ja automaatse filtripuhastusfunktsiooniga, et eemaldada filtrist suurem osa sinna kogunenud tolmust.

Automaatst filtripuhastust saab välja lülitada automaatse filtripuhastuse sisse-/väljalülitamise nupust; kui vajutada nupule uuesti, lülitub filtripuhastus taas sisse.



Seisund	Tähendus
LED põleb.	Filtripuhastus on aktiveeritud.
LED ei põle.	Filtripuhastus on inaktiveeritud.

Filtripuhastus aktiveerub automaatselt tolmuimeja igakordsel käivitamisel.

Õhuvool (pulseeriv heli) puhastab filtrielemendi automaatselt.

i Pidevalt suure imemisvõimsuse võimaldamiseks peab filtripuhastus olema süsteemsete rakenduste korral (eelkõige lihvimisel ja lõikamisel) või suures koguses tolmumemisel aktiveeritud.

Olenemata automaatselt filtripuhastusest saab filtrit mis tahes ajal manuaalse filtripuhastuse nupule vajutamiselega puhastada.

i Power-puhastus: Maksimaalse võimsuse filtripuhastusel saavutate, kui sulgete voolikute ja vajutate samal ajal manuaalse filtripuhastuse nupule.

3.9 Märkused kasutamise kohta

VC 20M-X
VC 40M-X

i M-tolmuimejat kasutage üksnes koos tolmukotiga.
Klass M, kui imete tolm, mille lubatud kontsentratsioon töökohal on $\geq 0,1$ mg/m³.

Lisatarvikud ja rakendusviisid

Materjali number	Lisatarvikud	Otstarve
2261451	Plastist tolmukott PE VC 20, VC 150-6	mineraalsete materjalide imemiseks, vedelike ja kuiva tolmu imemiseks
2262095	Plastist tolmukott PE VC 40, VC 150-10	mineraalsete materjalide imemiseks, vedelike ja kuiva tolmu imemiseks
2261258	Tolmukott Premium VC 20, VC 150-6	Puidutolmu imemiseks ja mineraalsete materjalide imemiseks (betoon), kuiv
2262130	Tolmukott Premium VC 40, VC 150-10	Puidutolmu imemiseks ja mineraalsete materjalide imemiseks (betoon), kuiv
2261453	Filter PTFE VC 20/40/150	universaalne vedelike ja kuiva tolmu imemiseks
2261257	Filter VC 20/40/150 universaalne	universaalne vedelike ja kuiva tolmu imemiseks
2278640	Filter DRY VC 20/40/150 universaalne	kuiva tolmu imemiseks
2261452	Filter HEPA VC 20/40/150	vedelike ja kuiva tolmu imemiseks
203867	Imivoolik 36x4,65M AS	vedelike ja kuiva tolmu imemiseks

4 Tehnilised andmed

4.1 Toote omadused

i Generaatori või transformaatori kasutamisel peab selle väljundvõimsus olema vähemalt kaks korda suurem kui seadme tüübisildile märgitud nimisendvõimsus. Transformaatori või generaatori tööpinge peab olema kogu aeg vahemikus + 5% ja -15% seadme nimipingest.

	VC 20-X	VC 40-X
Kaal	11 kg	14,4 kg
Mõõtmed (P x L x K)	530 mm x 290 mm x 415 mm	560 mm x 365 mm x 590 mm
Max lisakoormus	25 kg	25 kg
Tolmumahuti maht	15 ℓ	30 ℓ
Tolmu mahutavus	15 kg	34 kg
Vee mahutavus	9 ℓ	22,8 ℓ



2268215

	VC 20-X	VC 40-X
Õhutemperatuur	-10 °C ... 40 °C	-10 °C ... 40 °C
Automaatne filtripuhastus	sensorjuhtimisega	sensorjuhtimisega
Võrgusagedus	50 Hz ... 60 Hz	50 Hz ... 60 Hz
Kaitseklass	I	I
Kaitseaste	IP X4	IP X4

4.2 Nimipinge

	100 V	110 V	110 V (GB 16 A)	110 V (GB 32 A)
Nimivõimsus	1 200 W	1 100 W	1 100 W	1 100 W
Elektrilise tööriista ühenduspesa võimsus	•/•	•/•	650 W	1 600 W
Võrgutoide (tüüp)	CNS HVCTF 300 3x2 mm ²	CNS HVCTF 300 3x2 mm ²	H07 RNF 3G 1,5 mm ²	HARSJT 3x12 (2,5) AWG

	220 - 240 V	220 - 240 V (CH)	220 - 240 V (GB)	240 V (NZ)
Nimivõimsus	1 200 W	1 200 W	1 200 W	1 200 W
Elektrilise tööriista ühenduspesa võimsus	2 400 W	1 100 W	1 800 W	1 200 W
Võrgutoide (tüüp)	H07 RNF 3G 1,5 mm ²	H07 RNF 3G 1,5 mm ²	H07 RNF 3G 1,5 mm ²	H07 RNF 3G 1,5 mm ²

4.3 Max õhuvool ja max rõendus

	100 V	110 V	220 - 240 V	220 - 240 V (CH)	240 V (NZ)
Max õhuvool (turbiin)	71 ℓ/s	71 ℓ/s	74 ℓ/s	74 ℓ/s	74 ℓ/s
Max õhuvool vooliku otsas	177,1 m ³ /h (49,2 ℓ/s)	177,1 m ³ /h (49,2 ℓ/s)	183 m ³ /h (50,6 ℓ/s)	183 m ³ /h (50,6 ℓ/s)	183 m ³ /h (50,6 ℓ/s)
Maks rõendus	22,3 kPa	22,3 kPa	24,25 kPa	24,25 kPa	24,25 kPa

4.4 Andmed müra ja vibratsiooni kohta, mõõdetud vastavalt standardile EN 60335

Järgnevad andmed kehtivad kõikide tööstuslike vee- ja tolmuimejate VC 20 ja VC 40 suhtes.

Helirõhutase (L _{pA})	69 dB(A)
Helirõhutaseme mõõtemääramatus (K _{pA})	2,5 dB(A)
Vibratsioonitase	< 2,5 m/s ²

5 Pikendusjuhtmete kasutamine

HOIATUS

Kahjustatud toitejuhe on ohtlik! Ärge puudutage toitejuhett, kui see on töö käigus vigastada saanud. Tõmmake seadme pistik elektrikontaktist välja.

- ▶ Kontrollige regulaarselt seadme toitejuhett ja vigastuste tuvastamisel laske see elektriala asjatundjal välja vahetada.
- Kasutage ainult kasutusotstarbeks lubatud piisava ristlõikega pikendusjuhtmeid. Vastasel korral võib seadme jõudlus väheneda ja juhe üle kuumeneda.
- Kontrollige, ega pikendusjuhe ei ole kahjustatud.
- Vigastatud pikendusjuhe vahetage välja.
- Välistingimustes töötades kasutage ainult selleks ettenähtud ja vastava märgistusega pikendusjuhtmeid.



6 Kasutuselevõtt

OHT

Elektrivoolust põhjustatud oht. Kui vee- ja tolmuimeja ei ole vooluvõrku ühendatud nõuetekohaselt, võib tagajärjeks olla surm kui rasked kehavigastused.

- ▶ Ühendage vee- ja tolmuimeja vaid nõuetekohaselt maandatud vooluallikaga.

ETTEVAATUST

Kontrollimatud liigutused toovad kaasa kehavigastuste ohu! Kui rattapidureid ei ole peale pandud, võib vee- ja tolmuimeja kontrollimatult liikuma hakata.

- ▶ Vee- ja tolmuimeja stabiilse paigalseismise tagamiseks pange peale rattapidurid.

6.1 Kasutuselevõtt



Valige imetava materjali (mineraalne tolm, puidutolm)ja rakendusega (kuiv/märg) sobiv tolmukott. → ptk "Kasutusjuhised"

1. Avage mõlemad kinnitusklambrid.
2. Tõstke tolmuimeja ülaosa tolmumahuti pealt ära.
3. Võtke lisatarvikute osad tolmumahutist ja pakendist välja.
4. Asetage vastavalt juhisele sisse tolmukott.
5. Asetage tolmuimeja ülaosa tolmumahutile ja sulgege mõlemad kinnitusklambrid.
6. Veenduge, et tolmuimeja ülaosa on korrektselt paigaldatud ja lukustatud.
7. Ühendage külge imivoolik.

6.2 Premium-tolmukoti paigaldamine



Teravad esemed võivad tolmukoti läbi torgata.
Veenduge, et teravad esemed ei ole tolmukotti läbi torganud.

1. Tõmmake seadme võrgupistik pistikupesast välja.
2. Avage 2 kinnitusklambrit.
3. Tõstke tolmuimeja ülaosa tolmumahuti pealt ära.
4. Asetage Premium-tolmukott tolmumahutisse.
5. Veenduge, et adapter fikseerub korrektselt kohale ja tolmukott ei ulatu üle tolmumahuti serva.
6. Asetage tolmuimeja ülaosa tolmumahuti peale.
7. Sulgege 2 kinnitusklambrit.
8. Veenduge, et tolmuimeja ülaosa on korrektselt paigaldatud ja lukustatud.
9. Ühendage külge imivoolik.

6.3 Tolmukoti (plast) vahetamine

1. Tõmmake seadme võrgupistik pistikupesast välja.
2. Avage 2 kinnitusklambrit.
3. Tõstke tolmuimeja ülaosa tolmumahuti pealt ära.
4. Vajaduse korral võtke täitunud Premium-tolmukott välja.
5. Asetage tolmukambrisse uus (plastist) tolmukott ja tõmmake tolmukott tolmumahuti serva ümber.
 - ▶ Tolmukoti augud peavad olema tolmumahuti sisemuses.
 - ▶ Rihtige sissepandud tolmukott mahuti serva musta joone abil välja.
6. Asetage tolmuimeja ülaosa tolmumahuti peale.
7. Sulgege 2 kinnitusklambrit.
8. Veenduge, et tolmuimeja ülaosa on korrektselt paigaldatud ja lukustatud.
9. Ühendage külge imivoolik.



7 Käsitsemine

HOIATUS

Vigastuste oht. Filtrisüsteemi kahjustuste tõttu võib eralduda terviseohtlikku tolmu.

- ▶ Vajaduse korral (nt filtri purunemisel) lülitage tolmuimeja välja, eemaldage võrgupistik pistikupesast ja ärge jätkake tolmuimejaga töötamist enne, kui olete lasknud selle hooldustehnikutel üle vaadata.

ETTEVAATUST

Kontrollimatud liigutused toovad kaasa kehavigastuste ohu! Kui rattapidureid ei ole peale pandud, võib vee- ja tolmuimeja kontrollimatult liikuma hakata.

- ▶ Vee- ja tolmuimeja stabiilse paigalseismise tagamiseks pange peale rattapidurid.

7.1 Vooliku läbimõõdu reguleerimine

1. Selleks et imeda kuiva mittesüttivat tolmu, mille kontsentratsiooni suhtes kehtivad piirmäärad, ja puidulaaste, seadke imivooliku läbimõõdu regulaator imivooliku läbimõõdule vastavasse asendisse.
2. Muutke vooliku läbimõõdu seadistust ja seega akustilise hoiatussignaali lävendit, selleks vajutage korduvalt nupule .

7.2 Töötamine ilma elektrilise tööriista ühendamiseks ette nähtud ühenduspesata

1. Enne võrgupistiku ühendamist pistikupesasse veenduge, et seadme lüliti on asendis "OFF".
2. Ühendage seadme võrgupistik pistikupesasse.
3. Keerake seadme lüliti asendisse "ON".

7.3 Töötamine elektrilise tööriista ühendamiseks ette nähtud ühenduspesa kasutades

 Ühenduspesa on ette nähtud vaid elektrilise tööriista ühendamiseks tolmuimejaga. Ühenduspessa ühendatud elektrilise tööriista puhul tuleb kinni pidada elektrilise tööriista kasutusjuhendist ja selles sisalduvatest ohutusnõuetest.

1. Tõmmake vee- ja tolmuimeja võrgupistik pistikupesast välja.
2. Veenduge, et seadmega ühendatud elektrilise tööriista maksimaalne võimsus on väiksem kui ühenduspesa lubatud maksimumvõimsus (vt tabelit "Tehnilised andmed" ja ühenduspesal toodud andmeid).
3. Enne võrgupistiku ühendamist pistikupesasse veenduge, et seade on välja lülitatud.
4. Ühendage elektrilise tööriista pistik seadme ühenduspessa.
5. Ühendage seadme võrgupistik pistikupesasse.
6. Keerake seadme lüliti asendisse "Auto".
7. Lülitage elektriline tööriist sisse.

 Pärast elektrilise tööriista väljaülitamist töötab vee- ja tolmuimeja veel mõne sekundi, et imivoolikus olev tolm jõuaks tolumuhutisse.

7.4 Kuiva tolmu imemine

 Kuiva tolmu, eelkõige mineraalse tolmu imemisel tuleb veenduda, et tolumuhutisse on alati asetatud õige tolmuks. Nii saab kokkukogutud materjali lihtsalt ja puhtalt käidelda.

ETTEVAATUST

Terviseohtlikust tolmust tingitud vigastuste oht! Ilma filtrielemendita võib välja pääseda ohtlikke sisseimetud aineid.

- ▶ Kasutage tolmuimejat ainult siis, kui filtrielement on paigaldatud.
- ▶ Veenduge, et filtrielement on kuiv ja et sisse on pandud sobiv tolmuks.



7.5 Vedelike imemine

ETTEVAATUST

Terviseohtlikust tolmust tingitud vigastuste oht! Ilma filtrielemendita võib välja pääseda ohtlikke sisseimetud aineid.

► Kasutage tolmuimejat ainult siis, kui filtrielement on paigaldatud.

1. Kontrollige täituvusnäitu. → Lehekülj 199
2. Võimaluse korral kasutage vedelike imemiseks eraldi filtrielementi.



Teavet sobivate filtrite kohta saate tarvikute kasutusjuhistest → Lehekülj 193.

3. Pärast vedelike imemist avage mõlemad sulgurklambrid.
4. Tõstke tolmuimeja ülaosa tolmumahuti pealt ära ja asetage siledale pinnale, nii et filtrielement saaks kuivada.
5. Tühjendage tolmumahuti ja puhastage see veevoolikuga. Puhastage elektroodid harjaga ja filtrielement pärast eelnevat kuivatamist käega tõmmates.
6. Laske tolmumahutil kuivada.

7.6 Pärast tolmuimemist

1. Lülitage elektriline tööriist välja.
2. Keerake seadme lüli asendisse "OFF".
3. Tõmmake vee- ja tolmuimeja võrgupistik pistikupesast välja.
4. Kerige toitejuhe kokku ja riputage see juhtmekonksu külge.
5. Tühjendage tolmumahuti ja pühkige seade niiske lapiga puhtaks.
6. Kerige voolik kokku.
7. Hoidke seadet kuivas, kõrvalistele isikutele ligipääsmatus kohas.

7.7 Kuiva tolmu eemaldamine tolmumahutist

1. Tõmmake seadme võrgupistik pistikupesast välja.
2. Avage 2 kinnitusklambrid.
3. Tõstke tolmuimeja ülaosa tolmumahuti pealt ära ja asetage see ühetasasele pinnale.
4. Tühjendage tolmumahuti:

VC 20L-X
VC 40L-X

- Võtke kinni süvistatud käepidemetest ja tühjendamiseks kallutage tolmumahutit või eemaldage tolmukott.

VC 20M-X
VC 40M-X

- **M klassi tolmuimejate puhul:** Võtke tolmukott tolmumahutist välja.



H-tolmuimejat kasutage üksnes koos tolmukotiga.

5. Seejärel asetage tolmuimeja ülaosa tolmumahutile ja sulgege 2 kinnitusklambrid.

7.8 Tolmukotita tolmumahuti tühjendamine (vedelike puhul)

1. Tõmmake seadme võrgupistik pistikupesast välja.
2. Tõstke tolmuimeja ülaosa tolmumahuti pealt ära ja asetage see siledale pinnale.
3. Avage 2 kinnitusklambrid.
4. Võtke kinni süvistatud käepidemetest ja tühjendamiseks kallutage tolmumahutit.
5. Puhastage tolmumahuti serv niiske lapiga.
6. Asetage tolmuimeja ülaosa tolmumahutile ja sulgege mõlemad kinnitusklambrid.



7.9 Liigvoolukaitselüliti kasutamine 4

Vaid Austraalia ja Uus-Meremaa puhul

Kaitse kaitseb elektrilise tööriista ühenduspesa voolutippude eest. Kaitse rakendamise korral on liigvoolukaitse (valge) läbipaistva katte all näha. Et kaitse uuesti ei rakenduks, kõrvaldage põhjus, nt lahutage külgeühendatud elektriline tööriist seadme ühenduspesast.

- ▶ Selleks et taastada vooluvarustust külgeühendatud elektrilise tööriistaga, vajutage liigvoolukaitselüliti.

8 Hooldus ja korrashoid

8.1 Tolmuimeja hooldus

HOIATUS

Elektrivoolust põhjustatud oht! Elektridetailide asjatundmatu parandus võib kaasa tuua elektrilöögist tingitud raskeid vigastusi.

- ▶ Elektridetaili laske parandada üksnes kvalifitseeritud elektrikul.

- ▶ Hoidke tolmuimeja, eelkõige selle käepidemed, puhtad ja vabad õlist ning rasvast. Ärge kasutage silikooni sisaldavaid hooldusvahendeid.
- ▶ Ärge kasutage vee- ja tolmuimejat, kui selle ventilatsiooniavad on ummistunud! Puhastage ventilatsiooniavasid ettevaatlikult kuiva harjaga. Hoidke ära võõrkehade tungimine tolmuimeja sisemusse.
- ▶ Puhastage välispinda regulaarselt veidi niiske lapiga. Ärge kasutage puhastamiseks pihusteid, aurupesuga voolavat vett, kuna see võib avaldada mõju tolmuimeja elektrilisele ohutusele.

L- ja M-klassi tolmuimejate puhul:

Hooldusel ja puhastamisel tuleb tolmuimejat käsitseda nii, et see ei ole hooldust teostavatele isikutele ega teistele inimestele ohtlik.

- ▶ Kasutage filtreeritud sundventilatsiooni.
- ▶ Kandke kaitserõivastust.
- ▶ Puhastage hoolduspiirkond nii, et ohtlike ainete pääs ümbristevasse keskkonda on tõkestatud.
- ▶ Enne kui eemaldate tolmuimeja ohtlikke aineid sisaldavast piirkonnast, imege või pühkige tolmuimeja välispind puhtaks või pakkige tolmuimejat õhukindlalt sisse. Seejuures vältige ladestunud ohtliku tolmu lendumist.
- ▶ Hooldus- ja korrashoiutöödel tuleb kõik määratud detailid, mida ei olnud võimalik piisavalt puhastada, pakkida hermeetilistesse kottidesse ja vastavalt kehtivatele eeskirjadele hävitada.
- ▶ Laske vähemalt kord aastas **Hilti** hoolduskeskuses või asjaomase väljaõppega isikul teha tolmutehniline kontroll, mille raames kontrollitakse nt filtri korrasolekut, tolmuimeja hermeetilisust ja kontrollseadiste toimivust.

8.2 Filtripuhastus

-  Puhastamiseks ärge lööge filtrielementi vastu kõvu esemeid, samuti ärge kraapige filtrit kõvade või teravate esemetega. Vastasel korral lüheneb filtrielemendi kasutusiga. Filtrielementi ei tohi puhastada suruõhuga. See võib tekitada filtris pragusid.

Filtrielement on kuluv detail.

- ▶ Vahetage filtrielement välja vähemalt kord aastas.
- ▶ Intensiivsema kasutamise korral vahetage filtrielementi sagedamini.

8.3 Filtrielemendi vahetamine 5

1. Tõmmake seadme võrgupistik pistikupesast välja.
2. Avage filtrikasseti lukustuskaar.
3. Avage filtrikassett.
4. Tõstke filtrielement süvenditest hoides ettevaatlikult välja.
5. Puhastage tihendi pind lapiga.
6. Paigaldage uus filtrielement.
7. Sulgege filtrikassett, selleks keerake katte lukustus ette.
8. Sulgege filtrikasseti lukustuskaared.



9. Veenduge, et filtrivahetuse tõttu tolmuimejast ja / või filtrielemendist eralduva tolmu uuesti eemaldate.

8.4 Täituvusnäidu kontrollimine

1. Tõmmake seadme võrgupistik pistikupesast välja.
2. Avage mõlemad kinnitusklambrid.
3. Tõstke tolmuimeja ülaosa tolmumahuti pealt ära ja asetage see siledale pinnale.
4. Kontrollige lülituskontakte (traadid) määrdumise suhtes ja vajaduse korral puhastage need harjaga.
5. Kontrollige tolmuimeja ülaosa tihendit määrdumise suhtes ja vajaduse korral puhastage see lapiga.
6. Asetage tolmuimeja ülaosa tolmumahuti peale.
7. Sulgege mõlemad sulgurklambrid.
8. Veenduge, et tolmuimeja ülaosa on korrektselt paigaldatud ja lukustatud.

8.5 Kontrollimine pärast hooldus- ja korrashoiutöid

1. Pärast hooldus- ja korrashoiutöid kontrollige, kas vee- ja tolmuimeja on korrektselt kokku pandud ja veatult töötab.
2. Testige vee- ja tolmuimejat.

9 Transport ja hoiustamine

9.1 Transport

Tolmuimejat, mille tolmumahuti on täitunud, ei tohi kanda.

Tolmuimejat ei tohi riputada kraana külge.

- ▶ Vajaduse korral eemaldage hoidikust Power Conditioner või lahtised tarvikud.
- ▶ Tühjendage tolmuimeja enne teise kohta transportimist.
- ▶ Ärge kallutage tolmuimejat ja juhul, kui olete imenud vedelikke, transportige tolmuimejat ainult püstiasendis.
- ▶ Teisaldamiseks võite vooliku mõlemad otsad koonusadapteri abil ühendada.

VC 20M-X

VC 40M-X

M-klassi tolmuimejate puhul



HOIATUS

Terviseohtlikust tolmust tingitud vigastuste oht! Liitmiku kaudu võib välja pääseda ohtlikke sissemõeldud aineid.

- ▶ M klassi tolmuimejate puhul sulgege liitmik transportimisel ja kasutusvälisel ajal korgiga.

9.2 Kohvi kinnitamine

1. Tagage tolmuimeja stabiilne asend ja lukustage pidur. Tõmmake transpordipide täielikult välja.
2. Paigutage üks või mitu kohvrit tolmuimeja peale.
 - ▶ Kohver / kohvrid ei tohi olla transpordikäepidemest kõrgemad.
 - ▶ Ärge ületage maksimaalset lisakoormust.
3. Tõmmake lukustusrihm hoidikust välja ja pingutage see üle kohvri. Vajaduse korral pikendage lukustusrihma.
4. Kinnitage lukustusrihma konks transpordikäepideme külge.

9.3 Hoidmine



- ▶ Hoidke seadet kuivas, kõrvalistele isikutele ligipääsmatus kohas.

10 Abi tõrgete puhul

Kui peaks esinema tõrge, mida ei ole järgmises tabelis nimetatud või mida Te ei suuda ise kõrvaldada, pöörduge **Hilti** hooldekeskusse.





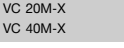

10.1 Tolmuimeja tõrge

Tõrge	Võimalik põhjus	Lahendus
 <p>Hoolduse indikaator tuli Filteri vahetamine põleb.</p>	<p>Filterielement on ummistunud või liiga vana.</p>	<ul style="list-style-type: none"> ▶ Kontrollige tolmu mahuti täitumusastet. ▶ Vajutage juhtnuppu Manuaalne puhastus. → Lehekülj 192 ▶ Vajaduse korral vahetage filter välja. → Lehekülj 198
 <p>Seade ei tööta või lülitub pärast lühiaegset käivitumist välja.</p>	<p>Rakendus vee väljalülitus.</p>	<ul style="list-style-type: none"> ▶ Andurid ja andurite ümbrus puhastage harjaga.
 <p>VC 20M-X VC 40M-X</p> <p>Akustiline hoiatussignaal (vahenenud imivõimsus)</p>	<p>Tolmukott on täis.</p>	<ul style="list-style-type: none"> ▶ Vahetage tolmu kott välja.
	<p>Filterielement on väga määrdunud.</p>	<ul style="list-style-type: none"> ▶ Kui automaatne filtripuhastus on inaktiveeritud, aktiveerige see ning laske vee- ja tolmuimejal 30 sekundit töötada.
	<p>Elektrilise tööriista imivoolik või tolmuemalduskate on ummistunud.</p>	<ul style="list-style-type: none"> ▶ Puhastage imivoolik ja tolmuemalduskate.
	<p>Vooliku läbimõõt on välja reguleeritud valesti.</p>	<ul style="list-style-type: none"> ▶ Reguleerige vooliku läbimõõt välja → Lehekülj 196.
<p>Tolmu puhutakse seadmest välja.</p>	<p>Filterielement ei ole korrektselt paigaldatud.</p>	<ul style="list-style-type: none"> ▶ Paigaldage filterielement uuesti. → Lehekülj 198
	<p>Filterielement on kahjustatud.</p>	<ul style="list-style-type: none"> ▶ Paigaldage uus filterielement. → Lehekülj 198
<p>Seade lülitub soovimatult sisse ja välja või annab kasutajale staatilise laengu.</p>	<p>Elektrostaatiline juhtimine ei ole tagatud, seade on ühendatud maandamata pistikupessa.</p>	<ul style="list-style-type: none"> ▶ Ühendage seade maandatud pistikupessa, kasutage antistaatilist voolikut.
<p>Mootor ei tööta enam.</p>	<p>Võrgupistikupesa kaitsekork on välja lülitunud.</p>	<ul style="list-style-type: none"> ▶ Lülitage kaitsekork sisse. ▶ Pärast veelkordset väljalülitumist tehke kindlaks liigvoolu põhjus.
	<p>Tolmu mahuti on täis.</p>	<ul style="list-style-type: none"> ▶ Lülitage seade välja ja tühjendage tolmu mahuti.
	<p>Rakendus mootori termokaitse.</p>	<ul style="list-style-type: none"> ▶ Lülitage seade välja ja laske sellel umbes 5 minutit jahtuda. ▶ Kui mootor ei käivitu, toimetage seade Hilti hooldekeskusse.
	<p>Mootori termokaitse lülitab mootori korduvalt välja.</p>	<ul style="list-style-type: none"> ▶ Puhastage ventilatsiooniasvid ettevaatlikult kuiva harjaga.
<p>Mootor ei tööta automaatrežiimis.</p>	<p>Külgeühendatud tööriist on defekne või ei ole korrektselt ühendatud.</p>	<ul style="list-style-type: none"> ▶ Kontrollige külgeühendatud seadme toimivust või ühendage võrgupistik korrektselt pistikupessa.
<p>Automaatne filtripuhastus ei toimi.</p>	<p>Imivoolik ei ole külge ühendatud.</p>	<ul style="list-style-type: none"> ▶ Ühendage külge imivoolik.



10.2 Süsteemitööriista tõrge

Juhul kui tolmuimejat kasutatakse traadita süsteemis, võivad ühendatud süsteemitööriistade ekraanidele ilmuda järgmised teated.

Tõrge	Võimalik põhjus	Lahendus
 Hoolduse indikaatorituli Tundamtu viga süttib.	Ühendatud süsteemitööriist on saanud tolmuimejalt tundmatu veakoodi.	<ul style="list-style-type: none"> ► Kontrollige tolmuimeajat tõrgete suhtes.
 Hoolduse indikaatorituli Filtri vahetamine põleb.	Filtrielement on ummistunud või liiga vana. Sisse pole pandud ühtegi filtrielementi.	<ul style="list-style-type: none"> ► Kontrollige tolmumahuti täituvusastet. ► Vajutage juhtnuppu Manuaalne puhastus. → Lehekülg 192 ► Vajaduse korral vahetage filter välja. → Lehekülg 198 ► Pange sisse sobiv filtrielement. → Lehekülg 198
 Hoolduse indikaatorituli Vee väljalülitumine põleb.	Rakendus vee väljalülitus.	<ul style="list-style-type: none"> ► Andurid ja andurite ümbrus puhastage harjaga.
 Hoolduse indikaatorituli vähenenud imivõimsus põleb.	Tolmukott on täis. Filtrielement on väga määrdunud. Elektrilise tööriista imivoolik või tolmuemalduskate on ummistunud. Vooliku läbimõõt on välja reguleeritud valesti.	<ul style="list-style-type: none"> ► Vahetage tolmupekk välja. ► Kui automaatne filtripuhastus on inaktiveeritud, aktiveerige see ning laske vee- ja tolmuimejal 30 sekundit töötada. ► Puhastage imivooliku ja tolmuemalduskate. ► Reguleerige vooliku läbimõõtu välja → Lehekülg 196.

11 Utiliseerimine

 **Hilti** Enamik Hilti seadmete valmistamisel kasutatud materjalidest on taaskasutatavad. Taaskasutuse eelduseks on materjalide korralik sorteerimine. Paljudes riikides kogub **Hilti** kasutusressursi ammendanud seadmed kokku. Lisateavet saate **Hilti** müügiesindusest.

Vastavalt Euroopa Parlamendi ja nõukogu direktiivile elektri- ja elektroonikaseadmete jäätmete kohta ning direktiivi nõudeid ülevõtivatele siseriiklikele õigusaktidele tuleb kasutusressursi ammendanud elektrilised tööriistad eraldi kokku koguda ja keskkonnasäästlikult korduskasutada või ringlusse võtta.



- Ärge käideldge kasutusressursi ammendanud elektrilisi tööriistu koos olmejäätmetega!

Puurmed

Keskonnaohutust silmas pidades on eelnevalt töötlemata puurmete juhtimine veekogudesse või kanalisatsiooni problemaatiline.

- Teavet kehtivate eeskirjade kohta saate asjaomastest ametkondadest.

Soovitame kasutada järgmist eeltõtlust:

- Koguge puurmed kokku (näiteks veeimeja abil).
- Laske puurmetel settida ja ladustage tahked jäätmehäkked ehitusmaterjalide jääkide ladustamiskohas (flokulandid võivad eraldusprotsessi kiirendada).



- ▶ Enne jääkvee (aluseline, pH-tase > 7) suunamist kanalisatsiooni neutraliseerige see happelise neutralisatsioonivahendiga või lahjendage rohke veega.

Puurimistolm

- ▶ Käidelve kokkukogutud puurimistolmu vastavalt konkreetse riigi õigusaktidega kehtestatud nõuetele.

12 Tootja garantii

- ▶ Kui Teil on küsimusi garantiitingimuste kohta, pöörduge **Hilti** müügiesindusse.

Originālā lietošanas instrukcija

1 Informācija par dokumentāciju

1.1 Par šo dokumentāciju

- Pirms ekspluatācijas sākšanas obligāti izlasiet šo dokumentāciju. Tas ir priekšnoteikums darba drošībai un izstrādājuma lietošanai bez traucējumiem.
- Ievērojiet drošības norādījumus un brīdinājumus, kas atrodami šajā dokumentācijā un uz izstrādājuma.
- Vienmēr glabājiet lietošanas instrukciju izstrādājuma tuvumā un nododiet to kopā ar izstrādājumu, ja tas tiek nodots citām personām.

1.2 Apzīmējumu skaidrojums

1.2.1 Brīdinājumi

Brīdinājumi pievērš uzmanību bīstamībai, kas pastāv, strādājot ar izstrādājumu. Tiek lietoti šādi signālvārdi:

 **BĪSTAMI!**

BĪSTAMI!

- ▶ Pievērš uzmanību draudošām briesmām, kas var izraisīt smagus miesas bojājumus vai nāvi.

 **BRĪDINĀJUMS!**

BRĪDINĀJUMS!

- ▶ Pievērš uzmanību iespējamam apdraudējumam, kas var izraisīt smagas traumas vai pat nāvi.





 **IEVĒROT PIESARDZĪBU!**

UZMANĪBU!

- ▶ Norāda uz iespējami bīstamām situācijām, kas var izraisīt traumas vai materiālos zaudējumus.

1.2.2 Dokumentācijā lietotie simboli

Mūsu dokumentācijā tiek lietoti šādi simboli:

	Pirms lietošanas izlasiet instrukciju
	Uzmanību!
	Norādījumi par lietošanu un cita noderīga informācija
	Rīcība ar atbilstīgi pārstrādājamiem materiāliem
	Neizmetiet elektroiekārtas un akumulatorus sadzīves atkritumos.

1.2.3 Attēlos lietotie simboli

Mūsu attēlos tiek lietoti šādi simboli:



2	Šie skaitļi norāda uz attiecīgajiem attēliem, kas atrodami šīs instrukcijas sākumā.
3	Numerācija attēlos atbilst veicamo darbību secībai un var atšķirties no darbību apraksta tekstā.
11	Pozīciju numuri tiek lietoti attēlā Pārskats un norāda uz leģendas numuriem sadaļā Izstrādājuma pārskats .
	Šī simbola uzdevums ir pievērst īpašu uzmanību izstrādājuma lietošanas laikā.

1.3 Simboli atkarībā no izstrādājuma

1.3.1 Simboli uz izstrādājuma

Uz izstrādājuma var tikt lietoti šādi simboli:

	Iekārta atbalsta tehnoloģiju NFC, kas ir saderīga ar iOS un Android platformām.
	Ja uz izstrādājuma tas ir norādīts, šī sertifikācijas iestāde ir sertificējusi izstrādājumu laišanai aprītē ASV un Kanādas tirgū saskaņā ar spēkā esošajiem standartiem.

1.3.2 Aizlieguma zīmes

Uz izstrādājuma tiek lietoti šādi pieprasījuma simboli:

	Aizliegts transportēt ar celtņi
--	---------------------------------

1.4 Īpašas uzlīmes uz izstrādājuma

BRĪDINĀJUMS. Šajā nosūcējā atrodas veselībai kaitīgi putekļi. Tā iztukšošanu un apkopi, tostarp putekļu maišņa utilizāciju, drīkst veikt tikai kompetenti speciālisti, kas valkā piemērotus individuālos aizsarglīdzekļus. Darbiniet nosūcēju tikai tad, ja tas ir aprīkots ar pilnībā nokomplektētu un nevainojami funkcionējošu filtru sistēmu.

Uz nosūcēja ir viena no šādām brīdinājuma uzlīmēm:

VC 20L-X
VC 40L-X

Brīdinājuma uzlīme L klases nosūcējiem:



Nodrošiniet, lai brīdinājuma uzlīme būtu labi redzama.

VC 20M-X
VC 40M-X

Brīdinājuma uzlīme M klases nosūcējiem:



Nodrošiniet, lai brīdinājuma uzlīme būtu labi redzama.

1.5 Izstrādājuma informācija

Hilti izstrādājumi ir paredzēti profesionāliem lietotājiem, un to lietošanu, apkopi un remontu drīkst veikt tikai atbilstīgi pilnvarots un instruēts personāls. Personālam ir jābūt labi informētam par iespējamajiem riskiem,



kas var rasties darba laikā. Izstrādājums un tā papildaprīkojums var radīt bīstamas situācijas, ja to iztic neprofesionālam personālam vai nelieto atbilstīgi nosacījumiem.

Iekārtas tipa apzīmējums un sērijas numurs ir norādīti uz identifikācijas datu plāksnītes.

- ▶ Ierakstiet sērijas numuru zemāk redzamajā tabulā. Izstrādājuma dati jānorāda, vērojoties mūsu pārstāvniecībā vai servisā.

Izstrādājuma dati

Slapjo un sauso materiālu nosūcējs	VC 20M-X VC 20L-X VC 40M-X VC 40L-X
Paaudze	01
Sērijas Nr.	

1.6 Atbilstības deklarācija

Uzņemoties pilnu atbildību, mēs apliecinām, ka šeit aprakstītais izstrādājums atbilst šādām direktīvām un standartiem: Atbilstības deklarācijas attēls ir atrodams šīs dokumentācijas beigās.

Tehnisko dokumentāciju glabā:

Hilti Entwicklungsgesellschaft mBH | Zulassung Geräte | Hiltistraße 6 | 86916 Kaufering, DE

2 Drošība

2.1 Vispārīgie drošības norādījumi

Līdztekus drošības norādījumiem, kas iekļauti atsevišķās šīs lietošanas instrukcijas nodaļās, vienmēr stingri jāievēro šādi nosacījumi.

- ▶ **Izlasiet visus norādījumus!** Zemāk izklāstīto norādījumu neievērošana var izraisīt elektrisko triecienu, apdegumus un/vai smagas traumas.
- ▶ **Ja paredzēts šo iekārtu lietot kopā ar kādu citu elektroiekārtu, pirms darba sākšanas izlasiet attiecīgās elektroiekārtas lietošanas instrukciju un ievērojiet tajā iekļautos norādījumus.**
- ▶ **Aizliegts veikt nesankcionētas manipulācijas vai izmaiņas iekārtā.**
- ▶ **Izmantojiet piemērotu iekārtu. Nelietojiet iekārtu mērķiem, kam tā nav paredzēta, un lietojiet iekārtu tikai paredzētajam mērķim un tikai tad, kad tā ir nevainojamā tehniskajā stāvoklī.**
- ▶ **Pirms sākt darbu ar šo iekārtu, iepazīstieties ar informāciju par tās lietošanu, uzsūcamā materiāla iespējamo bīstamību un drošu utilizāciju.**
- ▶ **Nemiet vērā apkārtējās vides ietekmi. Iekārtu nedrīkst lietot ugunsbīstamā un sprādzienbīstamā vidē.**
- ▶ **Iekārtu drīkst lietot tikai personas, kas ir kārtīgi iepazinušās ar tās funkcijām, instruētas par iekārtas drošu lietošanu un apzinās ar to saistītos riskus. Iekārta nav paredzēta bērniem. Bērni jāpieskata, lai nepieļautu, ka tie rotaļājas ar iekārtu.**
- ▶ **Kad iekārta netiek lietota, tā jāuzglabā drošā vietā. Iekārtas, kas netiek lietotas, jāglabā sausā, augstu novietotā vai noslēdzamā vietā, kur tām nevar piekļūt bērni.**

2.2 Personiskā drošība

- ▶ **Strādājiet ar iekārtu uzmanīgi, darba laikā saglabājiet paškontroli un rīkojieties saskaņā ar veselo saprātu. Nelietojiet nosūcēju, ja esat noguruši vai atrodaties narkotisko vielu, alkohola vai medikamentu ietekmē. Mirklis neuzmanības iekārtas lietošanas laikā var kļūt par cēloni nopietnām traumām.**
- ▶ **Iekārtas lietotājam un personām, kas uzturas iekārtas lietošanas un apkopes vietas tuvumā, jāvalkā piemērotas aizsargbrilles, aizsargķivere, dzirdes aizsarglīdzekļi, aizsargcimdi un viegli elpceļu aizsardzības līdzekļi.**
- ▶ **Raugieties, lai nosūcējs nevarētu aizripot vai nokrist.**
- ▶ **Lai nofiksētu nosūcēju, aktivējiet tā riteņu bremzes. Kad bremzes nav aktivētas, iespējama nosūcēja nekontrolēta kustība.**
- ▶ **Ievērojiet jūsu valstī spēkā esošos drošības tehnikas noteikumus.**
- ▶ **Ja elektroiekārtas konstrukcija ļauj pievienot putekļu nosūkšanas vai savākšanas ierīci, sekojiet, lai tā būtu pievienota un darbināta pareizi. Putekļu nosūcēja lietošana samazina putekļu kaitīgo ietekmi.**



2.3 Rūpīga iekārtas lietošana un apkope

- ▶ Nekad neatstājiet iekārtu bez uzraudzības.
- ▶ Uzsūcot bīstamu vielu putekļus, jo īpaši tad, ja iekārta tiek lietota kopā ar putekļus radošām elektroiekārtām, neatceliet filtra attīrīšanās funkciju.
- ▶ Sargājiet iekārtu no sala.
- ▶ Regulāri ar birstītes palīdzību veiciet ūdens līmeņa ierobežošanas ierīces tīrīšanu saskaņā ar instrukcijas norādījumiem un pārbaudiet, vai nav konstatējamas bojājumu pazīmes.
- ▶ Nosūcēja galvas montāžas laikā uzmanieties no iespēšanas un barošanas kabeļa bojājumiem. Pastāv traumu un bojājumu risks.
- ▶ Pārbaudiet, vai iekārta un tās aprikojuma daļas nav bojātas. Pirms turpināt lietošanu, rūpīgi jāpārbauda, vai drošības ierīces un viegli bojātās daļas funkcionē nevainojami un atbilstoši visiem nosacījumiem. Pārbaudiet, vai iekārtas kustīgās daļas darbojas nevainojami, neiestrēgst vai nav bojātas. Visām detaļām jābūt pareizi nostiprinātām un jāatbilst noteiktajiem tehniskajiem parametriem, lai būtu garantēta nevainojama iekārtas darbība.
- ▶ Uzdodiet iekārtas remontu veikt tikai kvalificētam personālam, kas izmanto vienīgi oriģinālās rezerves daļas. Tikai tā ir iespējams saglabāt iekārtas funkcionālo drošību.
- ▶ Kad iekārta netiek lietota (darba pārtraukumos), pirms apkopes un remonta darbiem, kā arī aprikojuma daļu un filtra nomaiņas vienmēr atvienojiet kontaktdakšu no elektrotīkla. Šādi tiek novērsts elektroiekārtas nejaušas ieslēgšanās risks.
- ▶ Lai pārvietotu nosūcēju uz citu vietu, nekad nevelciet to aiz barošanas kabeļa. Nebrauciet ar nosūcēju pāri barošanas kabelim.
- ▶ Nelietojiet iekārtas pārvietošanai ceļamkrānu.

VC 20M-X

VC 40M-X

M klases nosūcējiem – papildus

- ▶ Iekārtas transportēšanas laikā un lietošanas pārtraukumos aizveriet iepildes atveri ar noslēdzošo uznavu.

2.4 Elektrodrošība

- ▶ Iekārtas kontaktdakšai jāatbilst elektrotīkla kontaktligzdai. Kontaktdakšas konstrukciju nedrīkst nekādā veidā mainīt. Kopā ar iekārtām, kurām ir aizsargzemējums, nedrīkst lietot adapteru spraudņus. Neizmantojiet konstrukcijas kontaktdakša, kas piemērota kontaktligzdai, ļauj samazināt elektriskā trieciena risku.
- ▶ Pievienojiet kontaktdakšu atbilstoši, saņemtai kontaktligzdai, kas ir droši instalēta un pielāgota visiem vietējiem apstākļiem. Ja jums rodas šaubas par to, vai kontaktligzda ir droši saņemta, uzdodiet veikt pārbaudi kvalificētam elektrotehnikas speciālistam.
- ▶ Darba laikā nepieskarieties saņemtiem priekšmetiem, piemēram, caurulēm, radiatoriem, plītiem vai ledusskapjiem. Pieskaroties saņemtām virsmām, pieaug risks saņemt elektrisko triecienu.
- ▶ Nelietojiet elektroiekārtu lietus laikā, neturiet to mitrumā. Mitrumam iekļūstot iekārtā, pieaug risks saņemt elektrisko triecienu.
- ▶ Pārbaudiet, vai barošanas kabelis nav novietots peļķēs.
- ▶ Regulāri pārbaudiet iekārtas barošanas kabeli un nepieciešamības gadījumā uzdodiet Hilti servisa darbiniekiem veikt tā nomaiņu. Regulāri pārbaudiet pagarinātājkabeļus un bojājumu gadījumā nomainiet tos.
- ▶ Ja darba laikā tiek bojāts barošanas kabelis vai pagarinātājkabelis, tam nekādā gadījumā nedrīkst pieskarties. Atvienojiet iekārtu no elektrotīkla. Bojāti barošanas kabeļi un pagarinātāji var izraisīt bīstamu elektrisko triecienu.
- ▶ Barošanas kabeli drīkst nomainīt tikai pret lietošanas instrukcijā norādītā tipa kabeli.
- ▶ Nenesiet un nepiekariniet iekārtu aiz barošanas kabeļa. Neraujiet aiz kabeļa, ja vēlaties atvienot iekārtu no elektrotīkla kontaktligzdas. Sargājiet elektrokabeļi no karstuma, eļļas, asām šķautnēm un iekārtas kustīgajām daļām. Bojāts vai sapīņķerējis elektrokabelis var būt par cēloni elektriskajam triecienam.
- ▶ Darbinot elektroiekārtu ārpus telpām, izmantojiet tās pievienošanai vienīgi tādus pagarinātājkabeļus, kas ir paredzēti lietošanai brīvā dabā. Lietojot elektrokabeļi, kas ir piemēroti darbam ārpus telpām, samazinās risks saņemt elektrisko triecienu.
- ▶ Sprieguma padeves pārtraukuma gadījumā izslēdziet iekārtu un atvienojiet barošanas kabeli.
- ▶ Izmantojiet iekārtas pievienošanas ligzdu tikai lietošanas instrukcijā paredzētajiem mērķiem.



- ▶ **Nekad nelietojiet iekārtu, ja tā ir netīra vai mitra.** Uz iekārtas ārējās virsmas esošie putekļi, kas galvenokārt ir uzkrājušies no vadītspējīgiem materiāliem, vai mitrums nelabvēlīgos apstākļos var izraisīt elektrisku triecienu. **Ja bieži tiek apstrādāti elektrību vadošā materiāli, ar tiem piesārņotās iekārtas regulāri jānodod pārbaudīšanai Hilti servisa darbiniekiem.**

2.5 Darba vieta

- ▶ **Rūpējieties par labu darba vietas apgaismojumu.**
- ▶ **Nodrošiniet darba vietā labu ventilāciju.** Nepietiekama ventilācija darba vietā var novest pie putekļu izraisītiem veselības traucējumiem.
- ▶ **Turiet darba vietu kārtībā.** Nodrošiniet, lai darba vietā neatrastos priekšmeti, kas var izraisīt traumas. Nekārtība darba vietā var izraisīt nelaimes gadījumus.
- ▶ **Nestrādājiet ar iekārtu sprādzienbīstamā vidē, kurā atrodas uzliesmojoši šķidrumi, gāzes vai putekļi.** Elektroiekārtas dzirksteļo, un tas var izraisīt uzliesmojošu putekļu vai tvaiku aizdegšanos.

2.6 Uzsūcamais materiāls

- ▶ **Nedrīkst nosūkt veselībai kaitīgus putekļus, kuru putekļu klase ir augstāka par nosūcēja klasi.** Nosūcēju nedrīkst izmantot veselībai kaitīgu, degošu un/vai sprādzienbīstamu putekļu (piemēram, magnija vai alumīnija) uzsūkšanai. Nedrīkst uzsūkt karstus materiālus, kuru temperatūra pārsniedz 60 °C (140 °F) (piemēram, degošas cigaretes, karstus pelnus).
- ▶ **Ar iekārtu nedrīkst sūkt degošus, sprādzienbīstamus un agresīvus šķidrumus (dzesēšanas šķidrums un smērvielas, benzīnu, šķīdinātājus, skābes (pH < 5), sārmus (pH > 12,5) u.c.).**
- ▶ **Ja no nosūcēja izplūst putas vai šķidrumi, nekavējoties izslēdziet to.**
- ▶ **Uzsūcot karstus materiālus ar temperatūru līdz maks. 60 °C (140 °F), valkājiet aizsargcimdus.**
- ▶ **Strādājot ar minerālu materiālu uršanas duļķēm, valkājiet atbilstīgu aizsargtērpu un izvairieties no duļķu saskares ar ādu (pH > 9, kodīga iedarbība).**
- ▶ **Nepieļaujiet saskari ar bāziskiem vai skābiem šķidrumiem.** Ja tas tomēr nejausi ir noticis, noskalojiet ar ūdeni. Ja šķidrums iekļūst acīs, tās nekavējoties jāizskalo ar lielu ūdens daudzumu un pēc tam jāvēršas pie ārsta.

VC 20L-X
VC 40L-X

L klases nosūcējiem – papildus

- ▶ L klases putekļiem paredzētais nosūcējs ir piemērots sausu, nedegošu putekļu, kokskaidu un bīstamu putekļu ar ekspozīcijas robežvērtību >1 mg/m³ uzsūkšanai. **Atkarībā no savācamo / uzsūcamo putekļu bīstamības nosūcējam jābūt aprīkotam ar atbilstīgiem filtriem.**

VC 20M-X
VC 40M-X

M klases nosūcējiem – papildus

- ▶ L klases putekļiem paredzētais nosūcējs ir piemērots sausu, nedegošu putekļu, kokskaidu un bīstamu putekļu ar ekspozīcijas robežvērtību ≥0,1 mg/m³ uzsūkšanai. **Atkarībā no savācamo / uzsūcamo putekļu bīstamības nosūcējam jābūt aprīkotam ar atbilstīgiem filtriem.**



3 Apraksts

3.1 Izstrādājuma pārskats

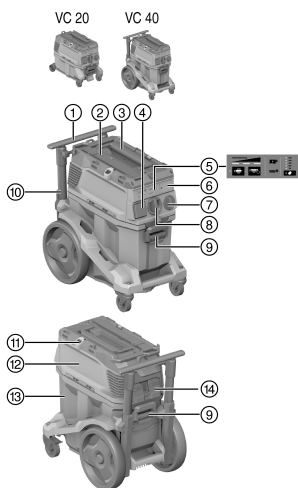

- ① Transportēšanas rokturis (izvelkams)
- ② Savilkšanas cilpa **Hilti** koferim
- ③ Pārnēsāšanas rokturis
- ④ Iekārtas pievienošanas ligzda
- ⑤ Indikācijas un vadības panelis
- ⑥ Tālvadības moduļa (opcija) ligzdas vāciņš
- ⑦ Iekārtas slēdzis
- ⑧ Ieplūdes savienojums (iesūkšanas šļūtene)
- ⑨ Tvertnes aizslēgš (2x)
- ⑩ Barošanas kabelis
- ⑪ Fiksācijas āķis (2x) ar gumijas savilcēju
- ⑫ Sūcēja galva
- ⑬ Netīrumu tvertne
- ⑭ Filtra kasete ar bloķēšanas stīpu

3.2 Nosacījumiem atbilstīga lietošana

Šeit aprakstītie izstrādājumi ir universāli industriālie putekļu nosūcēji, kas paredzēti profesionālai lietošanai. Tos var izmantot gan sausu, gan slapju materiālu uzsūkšanai.

Ar šī izstrādājuma palīdzību nedrīkst tīrīt cilvēkus un dzīvniekus. Aizliegts lietot iekārtu zem ūdens.

- ▶ Pirms sākt darbu ar šo izstrādājumu, iepazīstieties ar informāciju par tā lietošanu, uzsūcamā materiāla bīstamību un drošu utilizāciju.
- ▶ Nelietojiet izstrādājumu kā stacionāru nepārtrauktas darbības aprīkojumu automātiskajā vai pusautomātiskajā ražošanā.
- ▶ Lai izvairītos no traumām, lietojiet tikai oriģinālos **Hilti** piederumus un instrumentus.
- ▶ Lai izvairītos no statiskās elektrības izlādes, jālieto antistatiska iesūkšanas šļūtene.
- ▶ Nedrīkst iesūkt nosūcējā priekšmetus, kas var sabojāt putekļu maisīņu un izraisīt traumas (piemēram, priekšmetus ar asām šķautnēm vai smailēm).
- ▶ Nelietojiet izstrādājumu, lai uz tā pakāptos.
- ▶ Ievērojiet jūsu valstī spēkā esošos drošības tehnikas noteikumus.

Pielaujamie lietojumi:

Ja novadītais gaiss nonāk atpakaļ telpā, lietojot putekļu nosūcšanu, nepieciešams nodrošināt telpā pietiekamu gaisa apmaiņu L.

Ievērojiet jūsu valstī spēkā esošos normatīvos aktus!

- ▶ liela daudzuma putekļu uzsūkšana, strādājot ar **Hilti** abrazīvajām slīpmašīnām, griezējiekārtām, perforatoriem un sausā režīmā darbināmiem vainagurbjiem;
- ▶ minerālu urbumu duļķu uzsūkšana, strādājot ar **Hilti** dimanta vainagurbjiem vai **Hilti** dimanta zāģiem, un šķidrū materiālu uzsūkšanai, kuru temperatūra nepārsniedz 60 °C (140 °F);
- ▶ eļļas un šķidrūmu uzsūkšana, kuru temperatūra nepārsniedz 60 °C (140 °F);
- ▶ grīdas un sienu sausa un slapja tīrīšana;



M klases nosūcējiem – papildus:

- ▶ sausu, nedegošu putekļu, šķidrumu, kokskaidu un bīstamu putekļu ar ekspozīcijas robežvērtību $\geq 0,1 \text{ mg/m}^3$ (putekļu klase M) uzsūkšanai.
- ▶ lēkātām, kas paredzētas darbam ar kvarcu saturošu minerālo materiālu putekļiem, jāatbilst vismaz putekļu klasei M.

L klases nosūcējiem – papildus:

- ▶ sausu, nedegošu putekļu, šķidrumu, kokskaidu un bīstamu putekļu ar ekspozīcijas robežvērtību $> 1 \text{ mg/m}^3$ (putekļu klase L) uzsūkšana.

3.3 Varbūtējā nepareiza lietošana

- ▶ Nosūcēju nedrīkst izmantot azbesta uzsūkšanai.
- ▶ Nosūcēju nedrīkst darbināt horizontālā stāvoklī.
- ▶ Nosūcēju nedrīkst lietot sprādzienbīstamu vielu, kvēlojošu vai gruzdošu vielu, kā arī degošu materiālu un agresīvu putekļu (piemēram, magnija vai alumīnija putekļu) uzsūkšanai (izņēmums: kokskaidas).
- ▶ Nosūcēju nedrīkst lietot degošu šķidrumu (piemēram, benzīna, šķīdinātāju, skābju, dzeszes šķidrumu un smērvielu) uzsūkšanai.

3.4 Indikācija uz izstrādājuma

Indikācija	Apraksts
	Servisa indikācija Filtra nomaiņa Ja LED deg, filtrs ir nosprostots. <ol style="list-style-type: none"> 1. Pārbaudiet neīrumu tvertnes uzpildes līmeni. 2. Nospiediet vadības taustiņu Filtra manuālā attīrīšana. 3. Pārbaudiet un, ja nepieciešams, nomainiet filtru.
	Uzpildes līmeņa kontrole Ja LED deg, slapju materiālu nosūkšanas režīmā ir aktivēta drošības izslēgšanās. Iztukšojiet tvertni un notīriet zondes.
	Jaudas indikācija Indikācija informē par filtra aktuālo stāvokli. Maksimālās sūkšanas jaudas gadījumā deg visas 3 LED.

3.5 Vadības taustiņi uz izstrādājuma

Vadības taustiņš	Apraksts
	Filtra manuālā attīrīšana Nospiediet šo taustiņu, lai veiktu manuālu filtra attīrīšanu.
	Filtra automātiskā attīrīšana Ja LED deg, ir aktivēta filtra automātiskā attīrīšana. Lai deaktivētu filtra automātisko attīrīšanu, nospiediet taustiņu. LED nodziest.



Vadības taustiņš	Apraksts
	<p>Šļūtenes diametra iestatīšana (tikai M klasei)</p> <p>Nospiediet taustiņu, lai iestatītu patlaban izmantojamās šļūtenes diametru.</p> <p>Iestatāmais lielums ir atkarīgs no pievienotās iekārtas un tās iesūkšanas atveres diametra un, ja nepieciešams, jāpielāgo.</p>

3.6 Piegādes komplektācija

Slapjo un sauso materiālu nosūcējs, ieskaitot filtra elementu, iesūkšanas šļūtene kopā ar grozāmo uzmavu (nosūcēja pusē) un iekārtas pievienošanas uzmavu, putekļu maisiņš PE (no plastmasas), lietošanas instrukcija

Citus šim izstrādājumam izmantojamus sistēmas produktus meklējiet **Hilti Store** vai tīmekļvietnē: www.hilti.group

3.7 Akustiskais brīdinājuma signāls

VC 20M-X
VC 40M-X

M klases nosūcējiem ir paredzēts akustisks brīdinājuma signāls. Tas atskan drošības apsvērumu dēļ, kad gaisa plūsmas ātrums iesūkšanas šļūtenē samazinās zem 20 m/s.

Lai brīdinājuma signāla aktivēšana notiktu pareizi, jāizvēlas tāds šļūtenes diametra iestatījums, kas atbilst izmantojamās iesūkšanas šļūtenes diametram.

3.8 Filtra attīrīšana

Filtra attīrīšanas funkcija darbojas tikai tad, ja ir pievienota iesūkšanas šļūtene.

Nosūcējs ir aprīkots ar manuālu un automātisku filtra attīrīšanu, kas palīdz lielā mērā attīrīt filtra elementu no putekļu nogulsnešiem.

Automātisko filtra attīrīšanas funkciju iespējams izslēgt, nospiežot taustiņu "Filtra automātiskā attīrīšana", un atkal ieslēgt, nospiežot šo taustiņu vēlreiz.

Statuss	Nozīme
LED deg.	Filtra attīrīšana ir aktivēta.
LED nedeg.	Filtra attīrīšana ir deaktivēta.

Pēc katras nosūcēja ieslēgšanas automātiskā filtra attīrīšana tiek aktivēta.

Filtra elements tiek automātiski attīrīts ar spēcīgas gaisa plūsmas palīdzību (dzirdama pulsējoša skaņa).

Lai nepārtraukti nodrošinātu lielu sūkšanas jaudu, lietojot nosūcēju sistēmas ietvaros (jo īpaši slīpēšanas, griešanas vai rievšanas laikā) vai iesūcot lielākus daudzumus putekļu, filtra attīrīšanas funkcijai jābūt aktivētai.

Neatkarīgi no filtra automātiskās attīrīšanas funkcijas filtru jebkurā laikā var attīrīt, nospiežot taustiņu "Filtra manuālā attīrīšana".

Intensīva attīrīšana: lai nodrošinātu maksimāli jaudīgu filtra attīrīšanu, noslēdziet šļūteni un vienlaikus nospiediet taustiņu "Filtra manuālā attīrīšana".



3.9 Norādījumi par lietošanu

VC 20M-X
VC 40M-X



Lietojiet M klases nosūcējus tikai ar putekļu maisiņu.

M klase putekļiem ar ekspozīcijas robežvērtībām $\geq 0,1$ mg/m3.

Papildaprīkojums un izmantošanas veids

Artikula numurs	Papildaprīkojums	Izmantošanas veids
2261451	Putekļu maisiņš no plastmasas PE VC 20, VC 150-6	slapjiem un sausiem minerāliem materiāliem
2262095	Putekļu maisiņš no plastmasas PE VC 40, VC 150-10	slapjiem un sausiem minerāliem materiāliem
2261258	Putekļu maisiņš Premium VC 20, VC 150-6	sausiem kokmateriāliem un minerāliem materiāliem (betonam)
2262130	Putekļu maisiņš Premium VC 40, VC 150-10	sausiem kokmateriāliem un minerāliem materiāliem (betonam)
2261453	Filtrs PTFE VC 20/40/150	universāls, slapjiem un sausiem putekļiem
2261257	Universālais filtrs VC 20/40/150	universāls, slapjiem un sausiem putekļiem
2278640	Universālais filtrs DRY VC 20/40/150	sausiem putekļiem
2261452	Filtrs HEPA VC 20/40/150	slapjiem un sausiem putekļiem
203867	Iesūkšanas šļūtene 36x4,65M AS	slapjiem un sausiem putekļiem

4 Tehniskie parametri

4.1 Izstrādājuma īpašības



Ja šīs iekārtas darbināšanai izmanto generatoru vai transformatoru, tā izejas jaudai jābūt vismaz divreiz lielāka par nominālo ieejas jaudu, kas norādīta uz iekārtas identifikācijas datu plāksnītes. Transformatora vai generatora darba spriegumam vienmēr jābūt iekārtas nominālā sprieguma diapazonā ar pielaidi +5 % vai -15 %.

	VC 20-X	VC 40-X
Svars	11 kg	14,4 kg
Izmēri (garums x platumums x augstums)	530 mm x 290 mm x 415 mm	560 mm x 365 mm x 590 mm
Maks. papildu slodze no uzpildes	25 kg	25 kg
Tvertnes tilpums	15 ℓ	30 ℓ
Lietderīgais putekļu daudzums	15 kg	34 kg
Lietderīgais ūdens tilpums	9 ℓ	22,8 ℓ
Gaisa temperatūra	-10 °C ... 40 °C	-10 °C ... 40 °C
Filtra automātiskā attīrīšana	sensoru vadība	sensoru vadība
Tīkla frekvence	50 Hz ... 60 Hz	50 Hz ... 60 Hz
Aizsardzības klase	I	I
Aizsardzības veids	IP X4	IP X4



4.2 Nominālais spriegums

	100 V	110 V	110 V (GB 16 A)	110 V (GB 32 A)
Nominālā ieejas jauda	1 200 W	1 100 W	1 100 W	1 100 W
Integrētās elektroiekārtu kontaktligzdas pieslēguma jauda	•/•	•/•	650 W	1 600 W
Tīkla pieslēgums (tips)	CNS HVCTF 300 3x2 mm ²	CNS HVCTF 300 3x2 mm ²	H07 RNF 3G 1,5 mm ²	HARSJT 3x12 (2,5) AWG

	220-240 V	220-240 V (CH)	220-240 V (GB)	240 V (NZ)
Nominālā ieejas jauda	1 200 W	1 200 W	1 200 W	1 200 W
Integrētās elektroiekārtu kontaktligzdas pieslēguma jauda	2 400 W	1 100 W	1 800 W	1 200 W
Tīkla pieslēgums (tips)	H07 RNF 3G 1,5 mm ²	H07 RNF 3G 1,5 mm ²	H07 RNF 3G 1,5 mm ²	H07 RNF 3G 1,5 mm ²

4.3 Maksimālais plūsmas apjoms un maksimālais spiediena pazeminājums

	100 V	110 V	220-240 V	220-240 V (CH)	240 V (NZ)
Maks. plūsmas apjoms (turbīna)	71 ℓ/s	71 ℓ/s	74 ℓ/s	74 ℓ/s	74 ℓ/s
Maks. plūsmas apjoms šļūtenes galā	177,1 m ³ /h (49,2 ℓ/s)	177,1 m ³ /h (49,2 ℓ/s)	183 m ³ /h (50,6 ℓ/s)	183 m ³ /h (50,6 ℓ/s)	183 m ³ /h (50,6 ℓ/s)
Maksimālais vakuums	22,3 kPa	22,3 kPa	24,25 kPa	24,25 kPa	24,25 kPa

4.4 Informācija par troksni un vibrāciju, mērījumi veikti saskaņā ar EN 60335

Zemāk norādītie dati attiecas uz visiem industriālajiem nosūcējiem VC 20 un VC 40.

Skaņas spiediena līmenis (L_{pA})	69 dB(A)
Skaņas spiediena līmeņa pielaipe (K_{pA})	2,5 dB(A)
Vibrācijas emisijas rādītāji	< 2,5 m/s ²

5 Pagarinātājkaabeļa izmantošana

BRĪDINĀJUMS!

Bojāta kabeļa izraisīts apdraudējums! Ja darba laikā tiek bojāts barošanas kabelis vai pagarinātājkaabeļis, neaiztieciot to. Nekavējoties atvienojiet kontaktakšus no kontaktligzdas.

- ▶ Regulāri pārbaudiet iekārtas barošanas kabeli un nepieciešamības gadījumā nododiet to kompetentam speciālistam remonta vai nomaiņas veikšanai.
- Lietojiet tikai konkrētajai darbības jomai atbilstīgus elektriskos pagarinātājkaabeļus ar pietiekamu vada šķērsgriezumu. Pretējā gadījumā ir iespējami iekārtas jaudas zudumi un kabeļa pārkaršana.
- Regulāri pārbaudiet, vai pagarinātājkaabeļis nav bojāts.
- Nomainiet bojāto pagarinātājkaabeļi.
- Strādājot ārā, izmantojiet tikai atbilstošus un attiecīgi marķētus pagarinātājkaabeļus.

6 Lietošanas uzsākšana

BĪSTAMI!

Elektriskās strāvas radīts apdraudējums. Nosūcēja pievienošanas nosacījumu neievērošana var izraisīt dzīvības apdraudējumu vai smagas traumas.

- ▶ Pievienojiet nosūcēju strāvas avotam ar atbilstīgi visiem noteikumiem ierīkoto zemējumu.



⚠ IEVĒROT PIESARDZĪBU!

Nekontrolēta kustība var izraisīt traumas! Kad bremzes nav aktivētas, iespējama nosūcēja nekontrolēta kustība.

- ▶ Lai nofiksētu nosūcēju, aktivējiet tā riteņu bremzes.

6.1 Eksploatācijas sākšana

i Izvēlieties atbilstīgu putekļu maisiņu, ņemot vērā uzsūcamo materiālu veidi (minerāli materiāli vai kokmateriāli) un lietojuma veidu (sausu/slapju). → Nodaļa "Norādījumi par lietošanu"

1. Atveriet abas aizslēga skavas.
2. Noceliet nosūcēja galvu no netīrumu tvertnes.
3. Izņemiet aprīkojuma daļas no netīrumu tvertnes un iepakojuma.
4. Ievietojiet putekļu maisiņu saskaņā ar instrukcijas norādījumiem.
5. Uzlieciet nosūcēja galvu uz netīrumu tvertnes un aizveriet abas aizslēga skavas.
6. Pārļiecinieties, vai nosūcēja galva ir pareizi uzmontēta un nofiksēta.
7. Pievienojiet iesūkšanas šļūteni.

6.2 Putekļu maisiņa Premium ievietošana 2

i Smaili un asi priekšmeti var pārdurt putekļu maisiņu.
Pārļiecinieties, ka nekādi priekšmeti nav pārdūruši putekļu maisiņu.

1. Atvienojiet iekārtu no elektrotīkla.
2. Atveriet 2 aizslēga skavas.
3. Noceliet nosūcēja galvu no netīrumu tvertnes.
4. Ievietojiet putekļu maisiņu Premium netīrumu tvertnē.
5. Raugieties, lai adapters kārtīgi nofiksētos un putekļu maisiņš nebūtu izvirzīts pāri netīrumu tvertnes malai.
6. Uzlieciet nosūcēja galvu atpakaļ uz netīrumu tvertnes.
7. Aizveriet 2 aizslēga skavas.
8. Pārļiecinieties, vai nosūcēja galva ir pareizi uzmontēta un nofiksēta.
9. Pievienojiet iesūkšanas šļūteni.

6.3 Putekļu maisiņa (plastmasas) maiņa 3

1. Atvienojiet iekārtu no elektrotīkla.
2. Atveriet 2 aizslēga skavas.
3. Noceliet nosūcēja galvu no netīrumu tvertnes.
4. Ja nepieciešams, izņemiet pilno plastmasas putekļu maisiņu.
5. Ievietojiet netīrumu tvertnē jaunu putekļu maisiņu (plastmasas) un aplokiet maisiņu ap netīrumu tvertnes malu.
 - ▶ Putekļu maisiņa atverēm jāatrodas netīrumu tvertnes iekšienē.
 - ▶ Pieregulējiet ievietoto putekļu maisiņu, vadoties pēc melnās līnijas pie tvertnes malas.
6. Uzlieciet nosūcēja galvu atpakaļ uz netīrumu tvertnes.
7. Aizveriet 2 aizslēga skavas.
8. Pārļiecinieties, vai nosūcēja galva ir pareizi uzmontēta un nofiksēta.
9. Pievienojiet iesūkšanas šļūteni.

7 Lietošana**⚠ BRĪDINĀJUMS!**

Traumu risks Filtrēšanas sistēmas bojājumu gadījumā iespējama veselībai kaitīgu putekļu noplūde.

- ▶ Avārijas gadījumā (piemēram, ja pārplisīis filtrs) izslēdziet nosūcēju, atvienojiet barošanas kabeļa kontaktakšu no elektrotīkla un pirms nosūcēja turpmākās lietošanas lieciet, lai to pārbauda specializēts personāls.





⚠ IEVĒROT PIESARDZĪBU!

Nekontrolēta kustība var izraisīt traumas! Kad bremzes nav aktivētas, iespējama nosūcēja nekontrolēta kustība.

- ▶ Lai nofiksetu nosūcēju, aktivējiet tā riteņu bremzes.

7.1 Šļūtenes diametra iestatīšana

1. Lai uzsūktu / savāktu sausus, nedegošus putekļus ar ekspozīcijas robežvērtībām un kokskaidas, saskaņojiet iesūkšanas šļūtenes diametru ar šļūtenes diametra iestatīšanas slēdža pozīciju.
2. Lai mainītu šļūtenes diametra iestatījumu un līdz ar to arī akustiskā brīdinājuma signāla aktivēšanas robežu, atkārtoti spiediet taustiņu  .

7.2 Darbināšana, neizmantojot iekārtas pievienošanas ligzdu

1. Pirms kontaktdakšas pievienošanas elektrotīklam pārļiecinieties, vai iekārtas slēdzis atrodas pozīcijā "OFF".
2. Pievienojiet nosūcēja kontaktdakšu elektrotīkla kontaktligzdai.
3. Pagrieziet iekārtas slēdzi pozīcijā "ON".

7.3 Darbināšana, izmantojot iekārtas pievienošanas ligzdu



iekārtas pievienošanas ligzda ir paredzēta tikai tiešai elektroiekārtu savienošanai ar nosūcēju.

Ja iekārtas pievienošanas ligzdai ir pieslēgtas elektroiekārtas, jāievēro šo iekārtu lietošanas instrukcijas un tajās iekļautie drošības norādījumi.

1. Atvienojiet nosūcēja kontaktdakšu no elektrotīkla rozetes.
2. Pārbaudiet, vai pievienojamās elektroiekārtas maksimālā ieejas jauda nav lielāka par maksimālo pieļaujamo iekārtas pievienošanas ligzdas jaudu; skat. sadaļu "Tehniskie parametri" un norādi pie iekārtas pievienošanas ligzdas.
3. Pirms elektroiekārtas kontaktdakšas pievienošanas elektrotīklam jāpārbauda, vai elektroiekārta ir izslēgta.
4. Pievienojiet elektroiekārtas kontaktdakšu iekārtas pievienošanas ligzdai.
5. Pievienojiet nosūcēja kontaktdakšu elektrotīkla kontaktligzdai.
6. Pagrieziet iekārtas slēdzi pozīcijā "Auto".
7. Ieslēdziet elektroiekārtu.



Pēc elektroiekārtas izslēgšanas nosūcējs vēl neilgu laiku darbojas pēc inerces, lai iesūktu iesūkšanas šļūtenē palikušos putekļus.

7.4 Sausu putekļu savākšana



Pirms sausu putekļu, jo īpaši minerālu materiālu uzsūkšanas vienmēr jāpievērš uzmanība tam, lai tvirtnē būtu ievietots pareizais putekļu maisiņš. Pēc tam būs iespējams ērti un tīri izlietēt uzsūkto materiālu.

⚠ IEVĒROT PIESARDZĪBU!

Veselībai kaitīgi putekļi var izraisīt traumas! Ja netiek lietots filtra elements, var izplūst bīstamas vielas.

- ▶ Lietojiet nosūcēju tikai tad, ja tajā ir ievietots filtra elements.
- ▶ Raugieties, lai filtra elements būtu sauss un būtu ievietots atbilstīgs putekļu maisiņš.

7.5 Šķidrums uzsūkšana



⚠ IEVĒROT PIESARDZĪBU!

Veselībai kaitīgi putekļi var izraisīt traumas! Ja netiek lietots filtra elements, var izplūst bīstamas vielas.

- ▶ Lietojiet nosūcēju tikai tad, ja tajā ir ievietots filtra elements.

1. Pārbaudiet uzpildes līmeņa kontroles indikāciju. → Lappuse 215



2. Ja vien iespējams, lietojiet slapju materiālu uzsūkšanai atsevišķu filtra elementu.



Informāciju par piemērotajiem filtriem meklējiet norādījumos par piederumu izmantošanu → Lappuse 210.

3. Pēc šķidruma uzsūkšanas atveriet abas aizslēga skavas.
4. Noceliet no netīrumu tvertnes nosūcēja galvu un novietojiet to uz gludas virsmas tā, lai filtra elements varētu izžūt.
5. Iztukšojiet netīrumu tvertni un izskalojiet to ar ūdens šļūteni. Ar birstīti notīriet elektrodus un, kad filtra elements ir izžuvis, notīriet to, pārvelkot ar roku.
6. Ļaujiet netīrumu tvertnei izžūt.

7.6 Pēc nosūcēja lietošanas

1. Izslēdziet elektroiekārtu.
2. Pagrieziet iekārtas slēdzi pozīcijā "OFF".
3. Atvienojiet nosūcēja kontaktdakšu no elektrotīkla rozetes.
4. Saritiniet pieslēguma kabeli un pakariniet to uz kabeļa āķa.
5. Iztukšojiet tvertni un izslaukiet iekārtu ar samitrinātu drāniņu.
6. Saritiniet šļūteni.
7. Novietojiet nosūcēju sausā telpā, kur tam nevar piekļūt nepiederošas personas.

7.7 Sausu putekļu izbēšana no netīrumu tvertnes

1. Atvienojiet iekārtu no elektrotīkla.
2. Atveriet 2 aizslēga skavas.
3. Noceliet no netīrumu tvertnes nosūcēja galvu un novietojiet to uz gludas virsmas.
4. Iztukšojiet netīrumu tvertni:

VC 20L-X
VC 40L-X

- Satveriet netīrumu tvertni aiz rokturu iedobēm un sasveriet to, lai iztukšotu, vai izņemiet putekļu maisiņu.

VC 20M-X
VC 40M-X

- **M klases nosūcējiem:** Izņemiet putekļu maisiņu no netīrumu tvertnes.



Lietojiet H klases nosūcējus tikai ar putekļu maisiņu.

5. Pēc tam uzlieciet nosūcēja galvu uz netīrumu tvertnes un aizveriet 2 aizslēga skavas.

7.8 Netīrumu tvertnes bez putekļu maisiņa iztukšošana (uzsūcot šķidrumus)

1. Atvienojiet iekārtu no elektrotīkla.
2. Noceliet no netīrumu tvertnes nosūcēja galvu un novietojiet to uz gludas virsmas.
3. Atveriet 2 aizslēga skavas.
4. Satveriet netīrumu tvertni aiz rokturu iedobēm un sasveriet to, lai iztukšotu.
5. Ar drāniņu noslaukiet netīrumu tvertnes malas.
6. Uzlieciet nosūcēja galvu uz netīrumu tvertnes un aizveriet abas aizslēga skavas.

7.9 Lietojiet bojājumstrāvas aizsargslēdzi 4



Attiecas tikai uz Austrāliju un Jaunzēlandi

Drošinātājs aizsargā iekārtas kontaktlīdzdu strāvas palielinājuma gadījumā. Kad drošinātājs ir nostrādājis, zem caurspīdīgā pārsega ir redzams bojājumstrāvas aizsargslēdzis (balts). Lai drošinātājs nenostādātu atkārtoti, novērsiet cēloni, piemēram, atvienojiet pievienoto elektroiekārtu no iekārtas kontaktlīdzdas.

- Lai atjaunotu strāvas padevi pievienotajai elektroiekārtai, nospiediet bojājumstrāvas aizsargslēdzi.



8 Apkope un uzturēšana

8.1 Nosūcēja apkope

BRĪDINĀJUMS!

Elektriskās strāvas radīts apdraudējums! Neprofesionāli veikts elektrisko daļu remonts var kļūt par cēloni smagām traumām, ko izraisa elektriskās strāvas trieciens.

- ▶ Uzticiet veikt iekārtas elektrisko daļu remontu tikai kvalificētiem elektrotehnikas speciālistiem.
- ▶ Nodrošiniet, lai nosūcēja virsmas, jo īpaši satveršanas zonās, būtu sausas un tīras un uz tām nebūtu eļļas vai smērvielu. Nedrīkst izmantot silikonu saturošus kopšanas līdzekļus.
- ▶ Nekādā gadījumā nedarbiniet nosūcēju, ja ir aizsērējušas tā ventilācijas atveres! Uzmanīgi iztīriet ventilācijas atveres ar sausu birstīti. Nepieļaujiet svešķermeņu iekļūšanu nosūcēja iekšienē.
- ▶ Regulāri notīriet iekārtas ārējās virsmas ar nedaudz samitrinātu drāniņu. Nelietojiet tīrīšanai smidzināšanas iekārtu, augstspiediena tvaika tīrītājus vai ūdens strūklu, jo tas var nelabvēlīgi ietekmēt nosūcēja elektrodrošību.

L un M klases nosūcēji:

Nosūcēja apkope un tīrīšana jāveic tā, lai netiktu apdraudēti apkopes personāls un citas personas.

- ▶ Jālieto piespiedu ventilācijas sistēma ar gaisa filtrēšanu.
- ▶ Valkājiet aizsargapģērbu.
- ▶ Apkopes zona jāiztīra tā, lai vidē nepaliktu nekādas kaitīgas vai bīstamas vielas.
- ▶ Pirms nosūcēja aizvākšanas no zonas, kas piesārņota ar bīstamām vielām, nosūciet vai noslaukiet tā ārējās virsmas vai hermētiski iepakojiet nosūcēju. Tas jāveic tā, lai uz virsmām nogulsņējušies bīstamie putekļi neizplatītos apkārtņē.
- ▶ Veicot apkopes un remonta darbus, visas netīrās daļas, ko nav iespējams kārtīgi notīrīt, iepakojiet hermētiski noslēgtos maisiņos un utilizējiet saskaņā ar spēkā esošo normatīvu prasībām.
- ▶ Vismaz reizi gadā uzdodiet **Hilti** servisa darbiniekiem vai citam kvalificētam speciālistam veikt putekļu caurlaidības tehnisko kontroli, kuras ietvaros tiek pārbaudīts, piemēram, filtra stāvoklis, nosūcēja hermētiskums un kontrolierīču funkcijas.

8.2 Filtra tīrīšana



Lai iztīrītu filtra elementu, to nedrīkst sist pret cietiem priekšmetiem vai apstrādāt ar cietiem vai asiem instrumentiem. Tas samazina filtra elementa kalpošanas ilgumu.

Filtra elementa tīrīšanai nedrīkst izmantot augstspiediena gaisa strūklu. Tas var izraisīt filtra materiāla plaisāšanu.

Filtra elements ir nodilumam pakļauta detaļa.

- ▶ Mainiet filtra elementu vismaz vienreiz pusgadā.
- ▶ Ja iekārta tiek intensīvi lietota, mainiet filtra elementu biežāk.

8.3 Filtra elementa nomaiņa

1. Atvienojiet iekārtu no elektrotīkla.
2. Atveriet filtra kasetes bloķēšanas stīpu.
3. Atveriet filtra kaseti.
4. Uzmanīgi izņemiet filtra elementu, satverot rokturu iedobes turētājā.
5. Notīriet blīvējuma virsmu ar drāniņu.
6. Ielieciet jauno filtra elementu.
7. Aizveriet filtra kaseti, atlokot vāka bloķēšanas sviru uz priekšpusi.
8. Aizveriet filtra kasetes bloķēšanas stīpu.
9. Raugieties, lai tiktu aizvākti putekļi, kas filtra maiņas laikā izbirst no nosūcēja un/vai filtra elementa.

8.4 Uzpildes līmeņa kontroles pārbaude

1. Atvienojiet iekārtu no elektrotīkla.
2. Atveriet abas aizslēga skavas.
3. Noceliet no neīrumu tvertnes nosūcēja galvu un novietojiet to uz gludas virsmas.



4. Pārbaudiet, vai izslēgšanās kontakti (stieples zondes) nav netīri, un vajadzības gadījumā notīriet tos ar birstīti.
5. Pārbaudiet, vai nav netīra nosūcēja galva, un vajadzības gadījumā notīriet to ar drāniņu.
6. Uzlieciet nosūcēja galvu atpakaļ uz netīrumu tvertnes.
7. Aizveriet abas aizslēga skavas.
8. Pārliedzinieties, vai nosūcēja galva ir pareizi uzmontēta un nofiksēta.

8.5 Pārbaude pēc apkopes un uzturēšanas darbiem

1. Pēc apkopes un remonta darbiem pārbaudiet, vai nosūcējs ir pareizi samontēts un nevainojami darbojas.
2. Veiciet funkciju testēšanu.

9 Transportēšana un uzglabāšana

9.1 Transportēšana

Nosūcēju nedrīkst pārvietot, satverot aiz netīrumu tvertnes.

Nosūcēju nedrīkst pakarināt pie ceļamkrāna.

- ▶ Ja nepieciešams, izņemiet Power Conditioner vai nenofiksētos instrumentus no turētāja.
- ▶ Iztukšojiet nosūcēju, pirms nosūcējs tiek pārņemts uz citu vietu.
- ▶ Ja nosūcējs ir lietots šķidrums uzsūkšanai, nesasveriet nosūcēju un transportējiet nosūcēju vertikālā stāvoklī.
- ▶ Pirms transportēšanas ar koniskā adaptera palīdzību savienojiet abus šļūtenes galus kopā.

VC 20M-X

VC 40M-X

M klases nosūcējiem



BRĪDINĀJUMS!

Veselībai kaitīgi putekļi var izraisīt traumas! No iekļūdes atveres var izplūst bīstamas vielas.

- ▶ Laikā, kad M klases putekļu nosūcējs tiek transportēts vai netiek lietots, tā iekļūdes atverei jābūt noslēgtai ar noslēdzošo uzmaavu.

9.2 Kofera nostiprināšana

1. Raugieties, lai nosūcējs būtu novietots stabili, un nofiksējiet stāvbremzi. Līdz galam izvelciet transportēšanas rokturi.
2. Novietojiet uz nosūcēja vienu vai vairākus koferus.
 - ▶ Neviens koferis nedrīkst būt izvirzīts virs transportēšanas roktura augstuma.
 - ▶ Ievērojiet maksimālo papildu slodzi.
3. Izvelciet fiksācijas cilpu no turētāja un pārliedziniet to pār koferiem. Ja nepieciešams, pagariniet fiksācijas cilpu.
4. Pakariniet fiksācijas cilpas āķi pie transportēšanas roktura un nosprigojiet fiksācijas cilpu.

9.3 Uzglabāšana



- ▶ Novietojiet nosūcēju sausā telpā, kur tam nevar piekļūt nepiederošas personas.

10 Traucējumu novēršana

Ja iekārtas darbībā ir radušies traucējumi, kas nav uzskaitīti šajā tabulā vai ko jums neizdodas novērst saviem spēkiem, lūdzu, meklējiet palīdzību mūsu **Hilti** servisā.



10.1 Nosūcēja kļūme

Traucējums	Iespējamais iemesls	Risinājums
 <p>Deg servisa indikācija Filtra nomaiņa.</p>	<p>Filtra elements ir aizsērējis vai novecojis.</p>	<ul style="list-style-type: none"> ▶ Pārbaudiet netīrumu tvertnes uzpildes līmeni. ▶ Nospiediet vadības taustiņu Manuāla attīrīšana. → Lappuse 209 ▶ Ja nepieciešams, nomainiet filtru. → Lappuse 215
	<p>Nav ievietots filtra elements.</p>	<ul style="list-style-type: none"> ▶ Ievietojiet atbilstīgu filtra elementu. → Lappuse 215
 <p>Iekārta nedarbojas vai pēc īsas iedarbošanās izslēdzas.</p>	<p>Aktivēta ūdens izslēgšanās.</p>	<ul style="list-style-type: none"> ▶ Notīriet zondes un zonu ap tām ar birstīti.
 <p>Akustiskais brīdinājuma signāls (samazināta sūkšanas jauda)</p>	<p>Putekļu maisiņš ir pilns.</p>	<ul style="list-style-type: none"> ▶ Nomainiet putekļu maisiņu.
	<p>Filtra elements ir ļoti netīrs.</p>	<ul style="list-style-type: none"> ▶ Ja automātiskās filtra attīrīšanas funkcija ir deaktivēta, aktivējiet to un 30 sekundes darbiniet nosūcēju.
	<p>Aizsērējusi iesūkšanas šļūtene vai elektroiekārtas pārsega atveres.</p>	<ul style="list-style-type: none"> ▶ Izfīriet iesūkšanas šļūteni un pārsega atveres.
	<p>Šļūtenes diametrs iestatīts nepareizā pozīcijā.</p>	<ul style="list-style-type: none"> ▶ Iestatiet šļūtenes diametru → Lappuse 213.
<p>No iekārtas tiek izpūsti putekļi.</p>	<p>Filtra elements nav pareizi iemontēts.</p>	<ul style="list-style-type: none"> ▶ Atkārtojiet filtra elementa montāžu. → Lappuse 215
	<p>Bojāts filtra elements.</p>	<ul style="list-style-type: none"> ▶ Iemontējiet jaunu filtra elementu. → Lappuse 215
<p>Iekārta nekontrolēti ieslēdzas un izslēdzas vai lietotājs tiek pakļauts statiskās elektrības izlādei.</p>	<p>Nav nodrošināta statiskās elektrības novadīšana, iekārta nav pievienota saņemtai kontaktligzdai.</p>	<ul style="list-style-type: none"> ▶ Pievienojiet iekārtu saņemtai kontaktligzdai, lietojiet antistatisku šļūteni.
<p>Nedarbojas motors.</p>	<p>Nostrādājis tikla kontaktligzdas drošinātājs.</p>	<ul style="list-style-type: none"> ▶ Ieslēdziet drošinātāju. ▶ Ja drošinātājs nostrādā atkārtoti, meklējiet bojājumstrāvas cēloni.
	<p>Netīrumu tvertne ir pilna.</p>	<ul style="list-style-type: none"> ▶ Izslēdziet iekārtu un iztukšojiet netīrumu tvertni.
	<p>Aktivēts motora termiskais drošinātājs.</p>	<ul style="list-style-type: none"> ▶ Izslēdziet iekārtu un ļaujiet tai apmēram 5 minūtes atdzist. ▶ Ja motors neiedarbojas, nododiet iekārtu Hilti servisā.
	<p>Motora termiskais drošinātājs atkārtoti izslēdz motoru.</p>	<ul style="list-style-type: none"> ▶ Uzmanīgi izfīriet atveres ar sausu birstīti.
<p>Automātiskajā režīmā nedarbojas motors.</p>	<p>Pievienotā iekārta ir bojāta vai nav kārtīgi pieslēgta.</p>	<ul style="list-style-type: none"> ▶ Pārbaudiet pievienotās iekārtas funkcijas vai kārtīgi pievienojiet barošanas kontaktdakšu.
<p>Nedarbojas automātiskā filtra elementa tīrīšana.</p>	<p>Nav pievienota iesūkšanas šļūtene.</p>	<ul style="list-style-type: none"> ▶ Pievienojiet iesūkšanas šļūteni.

10.2 Sistēmas iekārtas kļūme

Ja nosūcējs tiek izmantots bezvadu sistēmas ietvaros, savienotās sistēmas iekārtas var izraisīt šādu paziņojumu parādīšanos displejā.



Traucējums	Iespējamais iemesls	Risinājums
 Iedegas servisa indikācija Nezināma kļūme.	Pievienotā sistēmas iekārta ir saņēmusi no nosūcēja nezināmu traucējumu kodu.	<ul style="list-style-type: none"> ▶ Pārbaudiet, vai nav radušies traucējumi nosūcēja darbībā.
 Deg servisa indikācija Filtra nomaiņa.	Filtra elements ir aizsērējis vai novecojis. Nav ievietots filtra elements.	<ul style="list-style-type: none"> ▶ Pārbaudiet netīrumu tvertnes uzpildes līmeni. ▶ Nospiediet vadības taustiņu Manuāla attīrīšana. → Lappuse 209 ▶ Ja nepieciešams, nomainiet filtru. → Lappuse 215 ▶ Ievietojiet atbilstīgu filtra elementu. → Lappuse 215
 Deg servisa indikācija Ūdens izslēgšana.	Aktivēta ūdens izslēgšanās.	<ul style="list-style-type: none"> ▶ Notīriet zondes un zonu ap tām ar birstīti.
 Deg servisa indikācija samažināta sūkšanas jauda.	Putekļu maisiņš ir pilns. Filtra elements ir ļoti netīrs. Aizsērējusi iesūkšanas šļūtene vai elektroiekārtas pārsega atveres. Šļūtenes diametrs iestatīts nepareizā pozīcijā.	<ul style="list-style-type: none"> ▶ Nomainiet putekļu maisiņu. ▶ Ja automātiskās filtra attīrīšanas funkcija ir deaktivēta, aktivējiet to un 30 sekundes darbiniet nosūcēju. ▶ Izīriet iesūkšanas šļūteni un pārsega atveres. ▶ Iestatiet šļūtenes diametru → Lappuse 213.

11 Nokalpojušo iekārtu utilizācija

 **Hilti** izstrādājumu izgatavošanā tiek izmantoti galvenokārt otrreiz pārstrādājami materiāli. Priekšnosacījums otrreizējai pārstrādei ir atbilstoša materiālu šķirošana. Daudzās valstīs **Hilti** pieņem nolietotās iekārtas otrreizējai pārstrādei. Lai saņemtu vairāk informācijas, vērsieties **Hilti** servisā vai pie sava pārdošanas konsultanta.

Saskaņā ar Eiropas Direktīvu par nokalpojušām elektroiekārtām un elektroniskām ierīcēm un tās īstenošanai paredzētajām nacionālajām normām nolietotās elektroiekārtas jāsavāc atsevišķi un jānodod utilizācijai saskaņā ar vides aizsardzības prasībām.



- ▶ Neizmetiet elektroiekārtas sadzīves atkritumos!

Urbšanas suspensija

Ņemot vērā vides aizsardzības aspektus, urbšanas radīto duļķu tieša iepļūšana ūdenskrātuvēs vai kanalizācijā bez atbilstošas iepriekšējas apstrādes nav vēlama.

- ▶ Informāciju par spēkā esošajiem noteikumiem Jūs varat saņemt no vietējās varas institūcijām.

Mēs iesakām šādu iepriekšēju apstrādi:

- ▶ Savāciet urbšanas duļķes (piemēram, ar šķidrums nosūcēja palīdzību).
- ▶ Ļaujiet duļķēm nogulsneties un utilizējiet nogulšņu cieto daļu būvgružu izgāztuvē (koagulantī var paātrināt atdalīšanas procesu).
- ▶ Pirms atlikušā ūdens (sārmais, pH vērtība > 7) novadīšanas kanalizācijā tas jāneitralizē, pievienojot skābu neitralizācijas līdzekli vai atšķaidot ar lielu ūdens daudzumu.

Urbšanas putekļi

- ▶ Utilizējiet savāktos urbšanas putekļus saskaņā ar spēkā esošo nacionālo tiesību aktu prasībām.



12 Ražotāja garantija

- ▶ Ar jautājumiem par garantijas nosacījumiem, lūdzu, vērsieties pie vietējā **Hilti** partnera.

Originali naudojimo instrukcija

1 Dokumentų duomenys

1.1 Apie šią instrukciją

- Prieš pradėdami eksploatuoti, perskaitykite šią instrukciją. Tai yra saugaus darbo ir patikimo naudojimo sąlyga.
- Laikykitės šioje instrukcijoje ir ant prietaiso pateiktų saugos nurodymų ir įspėjimų.
- Šią naudojimo instrukciją visada laikykite kartu su prietaisu, prietaisą kitiems asmenims perduokite tik kartu su šia instrukcija.

1.2 Ženklų paaiškinimas

1.2.1 Įspėjantieji nurodymai

Įspėjantieji nurodymai įspėja apie pavojus, gresiančius eksploatuojant prietaisą. Naudojami tokie signaliniai žodžiai:

PAVOJUS

PAVOJUS !

- ▶ Šis žodis vartojamas norint įspėti apie tiesiogiai gresiantį pavojų, kurio pasekmės yra sunkūs kūno sužalojimai arba žūtis.

ISPĖJIMAS

ISPĖJIMAS !

- ▶ Šis žodis vartojamas norint įspėti apie galimai gresiantį pavojų, kurio pasekmės gali būti sunkūs kūno sužalojimai arba žūtis.





ATSARGIAI

ATSARGIAI !

- ▶ Šis žodis vartojamas potencialiai pavojingai situacijai žymėti, kai yra kūno sužalojimo arba materialinių nuostolių grėsmė.

1.2.2 Instrukcijoje naudojami simboliai

Mūsų instrukcijose naudojami tokie simboliai:

	Prieš naudojant, perskaityti instrukciją
	Atsargiai
	Naudojimo nurodymai ir kita naudinga informacija
	Rodo, kad juo paženklintą medžiagą galima perdirbti
	Elektrinių prietaisų ir akumuliatorių nemesti į buitines atliekas

1.2.3 Iliustracijose naudojami simboliai

Mūsų iliustracijose naudojami šie simboliai:

	Šis skaitmenys nurodo atitinkamą iliustraciją šios instrukcijos pradžioje
---	---



3	Numeravimas nurodo darbinių veiksmų eiliškumą paveikslėlyje ir gali skirtis nuo tekste pateikto darbinių veiksmų numeravimo
11	Pozicijų numeriai naudojami paveikslėlyje Apžvalga – jie nurodo skyrelyje Prietaiso vaizdas esančių paaiškinimų numerius
	Šiuo ženklu siekiama atkreipti ypatingą dėmesį į naudojamą šiuo prietaisu.

1.3 Specifiniai prietaiso simboliai

1.3.1 Simboliai ant prietaiso

Ant prietaiso gali būti naudojami šie simboliai:

	Prietaisas palaiko NFC technologiją, suderinamą su „iOS“ ir „Android“ platformomis.
	Jei ant prietaiso yra, ši sertifikavimo įstaiga sertifikavo prietaisą JAV ir Kanados rinkoms pagal galiojančius standartus.

1.3.2 Draudžiantieji ženklai

Ant prietaiso naudojami tokie draudžiamieji ženklai:

	Draudžiama transportuoti kranu
--	--------------------------------

1.4 Specialūs lipdukai ant prietaiso

ISPĖJIMAS! Šiame siurblyje yra sveikatai kenksmingų dulkių. Prietaisą ištuštinti ir techniškai prižiūrėti, taip pat utilizuoti dulkių surinkimo maišą, leidžiama tik specialistams, naudojančioms tinkamas asmeninės apsaugos priemonės. Siurblių eksploatuokite tik kartu su visiškai sukomplektuota ir nepriekiaštingai veikiančia filtravimo sistema.

Vienas iš šių įspėjamųjų lipdukų yra ant siurblio:

VC 20L-X
VC 40L-X

L klasės siurblių įspėjamasis lipdukas:



Atkreipkite dėmesį, kad įspėjamasis lipdukas būtų gerai matomas.

VC 20M-X
VC 40M-X

L klasės siurblių įspėjamasis lipdukas:



Atkreipkite dėmesį, kad įspėjamasis lipdukas būtų gerai matomas.

1.5 Informacija apie prietaisą

Hilti gaminiai yra skirti profesionalams, todėl juos naudoti, techniškai prižiūrėti ir remontuoti leidžiama tik įgaliotam instruktuojamam personalui. Šis personalas turi būti supažindintas su visais galimais pavojais. Neapmokyto personalo, netinkamai arba ne pagal paskirtį naudojamais prietaisais ir jo reikmenys gali kelti pavojų.



Tipas ir serijos numeris yra nurodyti firminėje duomenų lentelėje.

- ▶ Serijos numerį perkelkite į toliau nurodytą lentelę. Kreipdamiesi su prietaisu susijusiais klausimais į mūsų atstovybę ar techninės priežiūros centrą, visada nurodykite šiuos prietaiso duomenis.

Prietaiso duomenys

Sausų ir šlapių atliekų siurblys	VC 20M-X VC 20L-X VC 40M-X VC 40L-X
Karta	01
Serijos Nr.	

1.6 Atitikties deklaracija

Prisiimdami visą atsakomybę pareiškiame, kad čia aprašytas prietaisas atitinka galiojančias direktyvas ir normas. Atitikties deklaracijos kopiją rasite šios instrukcijos gale.

Techninė dokumentacija saugoma čia:

Hilti Entwicklungsgesellschaft mbH | Zulassung Geräte | Hiltistraße 6 | 86916 Kaufering, DE

2 Sauga

2.1 Bendrieji saugos nurodymai

Šalia saugos nurodymų, pateiktų atskiruose šios naudojimo instrukcijos skyriuose, būtina visada griežtai laikytis ir šių taisyklių.

- ▶ **Perskaitykite visus nurodymus!** Šių nurodymų nesilaikymas gali tapti elektros smūgio, gaisro ir / arba sunkių kūno sužalojimų priežastimi.
- ▶ **Prieš naudodami prietaisą kartu su elektriniu įrankiu, perskaitykite elektrinio įrankio naudojimo instrukciją ir laikykitės visų jos nurodymų.**
- ▶ **Prietaisą draudžiama keisti ar kitaip juo manipuliuoti.**
- ▶ **Naudokite tinkamą prietaisą. Nenaudokite prietaiso darbams, kuriems jis nenumatytas, naudokite jį tik pagal paskirtį ir tik neprikaištingos techninės būklės.**
- ▶ **Prieš pradėdami dirbti, susipažinkite su prietaiso naudojimu, taip pat pasidomėkite susiurbiamomis medžiagomis: kokį pavojų jos kelia ir kaip jas saugiai utilizuoti.**
- ▶ Įvertinkite aplinkos įtaką. Nenaudokite prietaiso ten, kur yra gaisro ar sprogo pavojus.
- ▶ Šį prietaisą leidžiama naudoti tik asmenims, susipažinusiems su juo, instruktuotiems dėl saugaus jo naudojimo ir suprantantiems dėl jo naudojimo galinčius kilti pavojus. Prietaisas nėra skirtas vaikams. Vaikus reikia prižiūrėti ir užtikrinti, kad jie su prietaisu nežaistų.
- ▶ Nenaudojamus prietaisus laikykite saugioje vietoje. Nenaudojami prietaisai turi būti saugomi sausoje, aukščiau pakeltoje arba rakinamoje, vaikams neprieinamoje vietoje.

2.2 Žmonių sauga

- ▶ **Dirbdami su prietaisu būkite atidūs, sutelkite dėmesį į darbą ir vadovaukitės sveika nuovoka. Siurblio nenaudokite, jeigu esate pavargę, paveikti narkotikų, alkoholio arba vaistų. Dirbant su prietaisu, neatidumo minutė gali tapti rimtų sužalojimų priežastimi.**
- ▶ **Naudotojas ir šalia esantys asmenys darbo su prietaisu ir jo techninės priežiūros metu turi užsidėti tinkamus apsauginius akinius, apsauginį šalną, ausines, mūvėti apsaugines pirštines, avėti apsauginę avalynę ir užsidėti lengvą respiratorių.**
- ▶ **Įsitinkite, kad siurblys negali nuriedėti arba apvirsti.**
- ▶ **Kad siurblys saugiai stovėtų, įjunkite jo ratų stabdžius. Kai ratų stabdžiai neįjungti, dulkių siurblys gali pradėti nekontroliuojamai judėti.**
- ▶ **Atkreipkite dėmesį į šalyje galiojančias nelaimingų atsitikimų prevencijos taisykles.**
- ▶ **Jei yra numatyta galimybė prijungti dulkių nusiurbimo ar surinkimo įrenginius, visada įsitinkite, kad jie yra prijungti ir tinkamai naudojami. Naudojant dulkių nusiurbimo įrenginį, gali sumažėti dulkių keliamo grėsmė.**

2.3 Apsargus prietaiso naudojimas ir elgesys su juo

- ▶ **Niekada nepalikite prietaiso be priežiūros.**



- ▶ Susiurbdami pavojingas dulkes, ypač kai siurblių naudojate kartu su dulkes keliančiais elektriniais įrankiais, filtro valymo įtaiso neišjunkite.
- ▶ Prietaisą saugokite nuo šalčio.
- ▶ Vandens lygio ribojimo įtaisą reguliariai ir vadovaudamiesi nurodymais valykite šepečiu, kartu patikrinkdami, ar nėra pažeidimo požymių.
- ▶ Uždėdami siurblio galvutę stebėkite, kad neprispaustumėte savo pirštų ar drabužių ir nepažeistumėte siurblio elektros maitinimo kabelio. Yra susižalojimo ir prietaiso pažeidimo pavojus.
- ▶ Nuolat tikrinkite, ar prietaisas ir jo priedai nėra pažeisti. Prieš tolesnį naudojimą turi būti rūpestingai tikrinama, ar apsauginiai įtaisai bei lengvai pažeistos dalys yra nepriekaištingos būklės ir ar atlieka savo funkcijas. Patikrinkite, ar besisukančios dalys veikia nestrigdomos, taip pat ar jos nėra pažeistos. Visos prietaiso dalys turi būti tinkamai sumontuotos ir tenkinti visas sąlygas, užtikrinančias nepriekaištingą prietaiso eksploataciją.
- ▶ Prietaisą remontuoti turi teisę tik kvalifikuotas specialistas, tam jis turi naudoti tik originalias atsargines dalis. Taip galima užtikrinti, kad bus išlaikytas prietaiso naudojimo saugumas.
- ▶ Kai prietaiso nenaudojate (darbo pertraukų metu), taip pat prieš vykdydami techninę priežiūrą, remtuodami, keisdami priedus ar filtrus, maitinimo kabelio kištuką visada ištraukite iš elektros lizdo. Ši atsargumo priemonė leis išvengti netikėto prietaiso įsijungimo.
- ▶ Į kitą darbinę padėtį siurblio niekada netraukite paėmę už elektros maitinimo kabelio. Siurbliu neuvažiuokite ant elektros maitinimo kabelio.
- ▶ Prietaiso netransportuokite kranu.

VC 20M-X
VC 40M-X

Papildomai M klasės siurbliams

- ▶ Kai prietaiso nenaudojate arba jį transportuojate, lizdą siurbimo žarnai prijungti uždarykite dangteliu.

2.4 Apsauga nuo elektros

- ▶ Prietaiso maitinimo kabelio kištukas turi atitikti elektros lizdo tipą. Kištuko jokia būdu negalima keisti. Nenaudokite tarpinių kištukų kartu su prietaisais, turinčiais apsauginį įžemimą. Nepakeisti kištukai ir tinkami elektros lizdai mažina elektros smūgio pavojų.
- ▶ Kabelio kištuką kiškite į tinkamą įžemintą elektros lizdą, kuris yra patikimai instaliuotas ir suderintas su visomis vietinėmis sąlygomis. Jeigu abejojate, ar elektros lizdas patikimai įžemintas, kreipkitės į kvalifikuotą elektriką, kad patikrintų.
- ▶ Venkite kūno kontakto su įžemintais paviršiais, pvz., vamzdžiais, šildytuvais, viryklėmis ir šaldytuvais. Kai žmogaus kūnas yra įžemintas, padidėja elektros smūgio tikimybė.
- ▶ Saugokite prietaisą nuo lietaus ir drėgmės. Į elektrinį prietaisą patekęs vanduo didina elektros smūgio riziką.
- ▶ Įsitinkinkite, kad elektros maitinimo kabelis neguli baloje.
- ▶ Prietaiso elektros maitinimo kabelį reguliariai tikrinkite; jeigu jis pažeistas, kreipkitės į Hilti techninės priežiūros centrą, kad pakeistų. Reguliariai tikrinkite ilginimo kabelį, o pažeistą pakeiskite nauju.
- ▶ Jeigu dirbant elektros maitinimo kabelis ir / arba ilginimo kabelis buvo pažeisti, jų nelieskite. Maitinimo kabelio kištuką ištraukite iš elektros lizdo. Pažeisti elektros maitinimo ir ilginimo kabeliai kelia elektros smūgio pavojų.
- ▶ Elektros maitinimo kabelį leidžiama keisti tik naudojimo instrukcijoje nurodyto tipo kabeliu.
- ▶ Nenaudokite maitinimo kabelio ne pagal paskirtį, t. y. neneškite prietaiso paėmę už kabelio, nekabinkite jo ant kabelio, netraukite už kabelio, norėdami ištraukti kištuką iš elektros lizdo. Saugokite kabelį nuo karščio, alyvos, aštrių briaunų ar judančių prietaiso dalių. Pažeisti arba susipynę kabeliai didina elektros smūgio riziką.
- ▶ Jei su elektriniu prietaisu dirbate lauke, naudokite tik tokius ilginimo kabelius, kurie tinka ir lauko darbams. Naudojant lauko darbams pritaikytus ilginimo kabelius, mažėja elektros smūgio rizika.
- ▶ Dingus elektros tinklo įtampai, prietaisą išjunkite, o maitinimo kabelio kištuką ištraukite iš elektros lizdo.
- ▶ Įrankių elektros lizdą naudokite tik naudojimo instrukcijoje nurodytiems tikslams.
- ▶ Niekada nedirbkite su prietaisu, jeigu jis yra sudrėkęs ar nešvarus. Ant prietaiso korpuso susikaupusios dulkes, ypač laidžių medžiagų dulkės, arba drėgmė esant nepalankioms sąlygoms gali kelti elektros smūgio pavojų. Todėl, jeigu dažnai apdirbate laidžias medžiagas, nešvarius prietaisus reguliariai tikrinkite Hilti techninės priežiūros centre.



2.5 Darbo vieta

- ▶ Užtikrinkite, kad darbo zona būtų gerai apšviesta.
- ▶ Pasirūpinkite, kad darbo vieta būtų gerai vėdinama. Prastai vėdinamoje darbo vietoje tvyrančios dulkės gali kenkti žmogaus sveikatai.
- ▶ Jūsų darbo zona nuolat turi būti tvarkinga. Iš darbo aplinkos pašalinkite visus daiktus, dėl kurių galėtumėte susižaloti. Dėl netvarkomos darbo vietoje kyla nelaimingų atsitikimų pavojus.
- ▶ Nenaudokite prietaiso sprogoje aplinkoje, kurioje yra degių skysčių, dujų arba dulkių. Veikiantys elektriniai prietaisai kibirkščiuoja, ir kibirkštys gali uždegti dulkes ar susikaupusius garus.

2.6 Siurbiamos medžiagos

- ▶ Neleidžiama siurbti sveikatai kenksmingų dulkių, kurių dulkių klasė yra aukštesnė nei siurblio dulkių klasė. Neleidžiama siurbti pavojingų sveikatai, degių ir / arba sprogių dulkių (pvz., magnio arba aliuminio dulkių). Neleidžiama siurbti medžiagų, kurių temperatūra yra aukštesnė kaip 60 °C (140 °F), (pvz., rusenančių cigarečių, karštų pelenu).
- ▶ Neleidžiama siurbti degių, sprogių, agresyvių skysčių (aušinimo ir tepimo medžiagų, benzino, tirpiklių, rūgščių (pH < 5), šarmų (pH > 12,5) ir t. t.).
- ▶ Jei iš siurblio pradeda veržtis putos ar skysčiai, jį nedelsdami išjunkite.
- ▶ Siurbdami karštas, iki 60 °C (140 °F) temperatūros medžiagas, mūvėkite apsaugines pirštines.
- ▶ Dirbdami su mineraliniu grežimo šlamu, vilkėkite apsauginius drabužius ir venkite jo sąlyčio su oda (pH > 9, esdinančios medžiagos).
- ▶ Venkite kontakto su šarminiais arba rūgštiniais skysčiais. Jei skysčio atsitiktinai pateko ant odos, nuplaukite jį vandeniu. Jei skysčio pateko į akis, praplaukite jas dideliu kiekiu vandens ir nedelsdami kreipkitės į gydytoją.

VC 20L-X

VC 40L-X

Papildomai L klasės siurbliams

- ▶ L klasės dulkėms skirtas siurblys tinka sausoms nedegioms dulkėms, skysčiams, medienos pjuvenoms ir pavojingoms dulkėms, kurių ribinės ekspozicijos reikšmės > 1 mg/m³, susiurbti / nusiurbti. Priklausomai nuo susiurbiamų ar nusiurbiamų dulkių pavojingumo, siurblyje turi būti naudojami atitinkami filtrai.

VC 20M-X

VC 40M-X

Papildomai M klasės siurbliams

- ▶ M klasės dulkėms skirtas siurblys tinka sausoms, nedegioms dulkėms, skysčiams, medienos pjuvenoms ir pavojingoms dulkėms, kurių ribinės ekspozicijos reikšmės ≥ 0,1 mg/m³, susiurbti / nusiurbti. Priklausomai nuo susiurbiamų ar nusiurbiamų dulkių pavojingumo, siurblyje turi būti naudojami atitinkami filtrai.



3.1 Prietaiso vaizdas

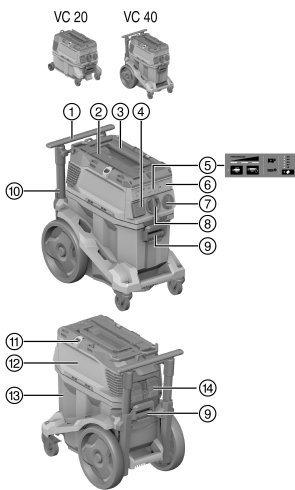

- ① Transportavimo rankena (ištraukiamoji)
- ② **Hilti** lagamino tvirtinimo kilpos
- ③ Nešimo rankena
- ④ Elektros lizdas įrankiams prijungti
- ⑤ Rodmenų ir valdymo skydelis
- ⑥ Radjo modulio aklidangtis (parinktis)
- ⑦ Prietaiso jungiklis
- ⑧ Lizdas (siurbimo žarnai)
- ⑨ Konteinerio fiksatorius (2x)
- ⑩ Elektros maitinimo kabelis
- ⑪ Fiksavimo kabliai (2x) su gumine juosta
- ⑫ Siurblio galvutė
- ⑬ Šiukšlių konteineris
- ⑭ Filto dėklas su fiksavimo apkaba

3.2 Naudojimas pagal paskirtį

Čia aprašyti prietaisai yra komerciniam naudojimui skirti universalūs pramoniniai siurbiai. Jie naudojami sausajam ir šlapiajam siurbimui.

Šiuo prietaisu draudžiama nusiurbti žmones ir gyvūnus. Draudžiama prietaisą naudoti po vandeniu.

- ▶ Prieš pradėdami dirbti, susipažinkite su prietaiso naudojimu, taip pat pasidomėkite susiurbiamomis medžiagomis: kokį pavojų jos kelia ir kaip jas saugiai utilizuoti.
- ▶ Nenaudokite prietaiso stacionariu ilgalaikio veikimo režimu, automatinuose ar pusiau automatinuose įrenginiuose.
- ▶ Kad išvengtumėte sužalojimų, naudokite tik originalius **Hilti** priedus ir įrankius.
- ▶ Elektrostatinams efektams išvengti naudokite antistatinę siurbimo žarną.
- ▶ Nesiurbkite tokių daiktų, kurie, prasiskverbę pro dulkių surinkimo maišą, gali sužaloti (pvz., smailūs ar aštriabriauniai daiktai).
- ▶ Nenaudokite prietaiso vietoje kopėčių.
- ▶ Atkreipkite dėmesį į šalyje galiojančias nelaimingų atsitikimų prevencijos taisykles.

Leistinas naudojimas:

- Naudojant dulkių gaudymo įtaisus, jeigu nuvedamas oras grįžta į patalpą, būtina patalpoje užtikrinti pakankamą vėdinimo intensyvumą L. Laikykitės nacionalinių nuostatų!

- ▶ Didelio kiekio dulkių, kylančių dirbant su **Hilti** deimantiniais kampiniais šlifuoalais, abrazyvinio pjovimo mašinomis, perforatoriais ir sausojo gręžimo karūnomis, nusiurbimas.
- ▶ Mineralinio gręžimo šlamo, susidarancio dirbant su **Hilti** deimantinėmis gręžimo karūnomis arba **Hilti** deimantiniais pjūklais, ir skystų siurbiamųjų medžiagų, kurių temperatūra neviršija 60 °C (140 °F), nusiurbimas.
- ▶ Alyvos ir kitų skystų medžiagų, kurių temperatūra neviršija 60 °C (140 °F), nusiurbimas.
- ▶ Sausasis ir šlapiasis sienų bei grindų valymas.



VC 20M-X
VC 40M-X

Papildomai M klasės siurbliams

- ▶ Sausų, nedegių dulkių, skysčių, medienos pjuvenų ir pavojingų dulkių, kurių ribinės ekspozicijos vertės $\geq 0,1 \text{ mg/m}^3$ (M dulkių klasė), nusiurbimas.
- ▶ Mašinos, skirtos mineralinėms dulkėms, kurių sudėtyje yra kvarco, turi atitikti ne žemesnę kaip M dulkių klasę.

VC 20L-X
VC 40L-X

Papildomai L klasės siurbliams

- ▶ Sausų, nedegių dulkių, skysčių, medienos pjuvenų ir pavojingų dulkių, kurių ribinės ekspozicijos reikšmės $> 1 \text{ mg/m}^3$ (L dulkių klasė), nusiurbimas.

3.3 Netinkamas naudojimas

- ▶ Siurblio neleidžiama naudoti asbestui siurbti.
- ▶ Siurblio neleidžiama naudoti, kai jis yra gulsčioje padėtyje.
- ▶ Siurblio neleidžiama naudoti sprogioms, smilkstančioms, degančioms arba degioms medžiagoms ir agresyvioms (pvz., magnio arba aliuminio) dulkėms susiurbti (išimtis: medienos pjuvenos).
- ▶ Siurblio neleidžiama naudoti degiems skysčiams (pvz., benzinui, tirpikliams, rūgštims, aušinimo ir tepimo priemonėms) siurbti.

3.4 Rodmenys ant prietaiso

Rodmuo	Aprašymas
	Techninės priežiūros rodmuo Filtro keitimas Šviesos diodas šviečia, filtras užblokuotas. 1. Patikrinkite šiukšlių konteinerio pripildymo lygį. 2. Paspauskite valdymo mygtuką Rankinis filtro valymas . 3. Patikrinkite ir, jei reikia, pakeiskite filtrą.
	Pripildymo lygio kontrolė Šviesos diodas šviečia, dirbant šlapiuoju režimu apsauginė išjungimo funkcija aktyvi. Ištuštinkite konteinerį ir nuvalykite zondus.
	Našumo rodmuo Rodmuo suteikia informacijos apie einamąją filtro būklę. Esant maksimaliam siurbimo našumui, šviečia visi 3 šviesos diodai.

3.5 Valdymo mygtukai ant prietaiso

Valdymo mygtukas	Aprašymas
	Rankinis filtro valymas Paspauskite šį mygtuką, kad atliktumėte rankinį filtro valymą.
	Automatinis filtro valymo įtaisas Jei šviesos diodas šviečia, automatinis filtro valymo įtaisas įjungtas. Išjunkite automatinį filtro valymo įtaisą paspausdami mygtuką. Šviesos diodas užgęsta.



Valdymo mygtukas	Aprašymas
	<p>Žarnos skersmens nustatymas (tik M klasei)</p> <p>Paspauskite mygtuką, kad nustatytumėte dabartinį naudojamą žarnos skersmenį.</p> <p>Nustatoma vertė priklauso nuo prijungto prietaiso ir jo nusiurbimo skersmens ir, jei reikia, turi būti pritaikyta.</p>

3.6 Tiekiamas komplektas

Sausų ir šlapių atliekų siurblys su filtruojančiu elementu, siurbimo žarna su sukamąja mova (siurblio pusėje) ir įrankio mova, dulkių surinkimo maišas (plastikinis) PE, naudojimo instrukcija

Daugiau Jūsų turimam prietaisui skirtų sisteminių reikmenų rasite vietinėje **Hilti Store** arba tinklalapyje www.hilti.group

3.7 Garsinis įspėjimo signalas

VC 20M-X
VC 40M-X

M klasės siurbLIAI turi garsinį įspėjimo signalą. Jis skamba saugumo sumetimais, kai oro srauto greitis siurbimo žarnoje krinta žemiau 20 m/s.

Kad įspėjimo signalas įsijungtų tinkamai, siurbimo žarnos skersmens nustatymo rankenėle turi būti nustatytas naudojamos žarnos skersmuo.

3.8 Filto valymo įtaisas

Filto valymas vyksta tik tada, kai prijungta siurbimo žarna.

Siurblyje įrengtas rankinio ir automatinio filto valymo įtaisas, skirtas filtruojančiam elementui kiek įmanoma labiau išvalyti nuo prilipusių dulkių.

Automatinis filto valymo įtaisas išjungiamas spaudžiant mygtuką „Automatinis filto valymo įtaisas“, o įjungiamas šį mygtuką spaudžiant dar kartą.

Būsena	Reikšmė
Diodas šviečia.	Filto valymo įtaisas yra įjungtas.
Diodas nešviečia.	Filto valymo įtaisas yra išjungtas.

Įjungiant siurbLį, filto valymas visada automatiškai suaktyvinamas.

Filtruojantis elementas automatiškai išvalomas oro smūgiu (girdisi pulsuojantis triukšmas).

Kad būtų galima užtikrinti didelį siurbimo našumą, naudojant siurblio ir įrankio sistemą (ypač šlifuojant, atpjaunant ir pjaunant griovelius) arba siurbiant didesnį kiekį dulkių, filto valymo įtaisas turi būti įjungtas.

Nepriklausomai nuo automatinio filto valymo įtaiso, filtrą galima bet kuriuo metu valyti paspaudžiant mygtuką „Rankinis filto valymas“.

Galingas valymas: valydami filtrą, maksimalų našumą pasieksite uždarydami žarną ir tuo pačiu spausdami mygtuką „Rankinis filto valymas“.



3.9 Naudojimo nurodymai

VC 20M-X
VC 40M-X



M klasės siurbį naudokite tik su dulkių surinkimo maišu.

M klasė – dulkėms, kurių ribinės ekspozicijos vertės $\geq 0,1$ mg/m³, susiurbti.

Priedai ir naudojimo būdai

Medžiagos numeris	Priedai	Naudojimo būdas
2261451	Plastikinis dulkių surinkimo maišas PE VC 20, VC 150-6	Šlapioms ir sausoms mineralinėms medžiagoms susiurbti
2262095	Plastikinis dulkių surinkimo maišas PE VC 40, VC 150-10	Šlapioms ir sausoms mineralinėms medžiagoms susiurbti
2261258	Aukščiausios kokybės dulkių surinkimo maišas VC 20, VC 150-6	Sausoms medienos ir mineralinėms (betono) dulkėms
2262130	Aukščiausios kokybės dulkių surinkimo maišas VC 40, VC 150-10	Sausoms medienos ir mineralinėms (betono) dulkėms
2261453	Filtrai PTFE VC 20/40/150	Universalus – šlapiam ir sausam siurbimui
2261257	Universalus filtrai VC 20/40/150	Universalus – šlapiam ir sausam siurbimui
2278640	Universalus filtrai DRY VC 20/40/150	Sausam siurbimui
2261452	Filtrai HEPA VC 20/40/150	Šlapiam ir sausam siurbimui
203867	Siurbimo žarna, 36x4,65M AS	Šlapiam ir sausam siurbimui

4 Techniniai duomenys

4.1 Gaminio savybės



Prietaisą maitinant iš generatoriaus arba transformatoriaus, šių įrenginių atiduodamoji galia turi būti bent dvigubai didesnė už prietaiso firminėje duomenų lentelėje nurodytą nominalią vartojamąją galią. Generatoriaus arba transformatoriaus darbinės įtampos reikšmė bet kuriuo metu turi būti prietaiso nominalios maitinimo įtampos +5 % ir -15 % ribose.

	VC 20-X	VC 40-X
Svoris	11 kg	14,4 kg
Matmenys (I x P x A)	530 mm x 290 mm x 415 mm	560 mm x 365 mm x 590 mm
Maks. papildoma apkrova	25 kg	25 kg
Konteinerio talpa	15 l	30 l
Naudingasis dulkių kiekis	15 kg	34 kg
Naudingoji vandens talpa	9 l	22,8 l
Oro temperatūra	-10 °C ... 40 °C	-10 °C ... 40 °C
Automatinis filtro valymo įtaisas	valdoma jutikliu	valdoma jutikliu
Elektros tinklo dažnis	50 Hz ... 60 Hz	50 Hz ... 60 Hz
Apsaugos klasė	I	I
Apsaugos laipsnis	IP X4	IP X4



4.2 Nurodytoji įtampa

	100 V	110 V	110 V (GB 16 A)	110 V (GB 32 A)
Nominali vartojamoji galia	1 200 W	1 100 W	1 100 W	1 100 W
Elektriniam įrankiui skirtos integruoto elektros lizdo naudojamoji galia	•/•	•/•	650 W	1 600 W
Elektros maitinimo kabelis (tipas)	CNS HVCTF 300 3x2 mm ²	CNS HVCTF 300 3x2 mm ²	H07 RNF 3G 1,5 mm ²	HARSJT 3x12 (2,5) AWG

	220–240 V	220–240 V (CH)	220–240 V (GB)	240 V (NZ)
Nominali vartojamoji galia	1 200 W	1 200 W	1 200 W	1 200 W
Elektriniam įrankiui skirtos integruoto elektros lizdo naudojamoji galia	2 400 W	1 100 W	1 800 W	1 200 W
Elektros maitinimo kabelis (tipas)	H07 RNF 3G 1,5 mm ²	H07 RNF 3G 1,5 mm ²	H07 RNF 3G 1,5 mm ²	H07 RNF 3G 1,5 mm ²

4.3 Maksimalus tūrinis oro srautas ir maksimalus vakuumas

	100 V	110 V	220–240 V	220–240 V (CH)	240 V (NZ)
Maks. tūrinis oro srautas (turbina)	71 l/s	71 l/s	74 l/s	74 l/s	74 l/s
Maks. tūrinis oro srautas žarnos gale	177,1 m ³ /h (49,2 l/s)	177,1 m ³ /h (49,2 l/s)	183 m ³ /h (50,6 l/s)	183 m ³ /h (50,6 l/s)	183 m ³ /h (50,6 l/s)
Maks. vakuumas	22,3 kPa	22,3 kPa	24,25 kPa	24,25 kPa	24,25 kPa

4.4 Informacija apie triukšmą ir vibraciją, išmatuota pagal EN 60335

Toliau nurodyti duomenys galioja visiems pramoniniams dulkių siurbliams VC 20 ir VC 40.

Skleidžiamo garso slėgio lygis (L_{pA})	69 dB(A)
Garso slėgio lygio paklaida (K_{pA})	2,5 dB(A)
Vibracijų emisijos reikšmė	< 2,5 m/s ²

5 Ilginimo kabelio naudojimas

ĮSPĖJIMAS

Pavojų kelia pažeistas kabelis! Nesilieskite prie maitinimo kabelio, jeigu darbo metu jis buvo apgadintas. aitinimo kabelio kištuką ištraukite iš elektros lizdo.

- ▶ Nuolat tikrinkite prietaiso maitinimo kabelį; pažeistą kabelį turėtų pakeisti kvalifikuotas specialistas.
- Naudokite tik darbo zonoje pritaikytą ir leistiną pakankamo laidų skerspjūvio ploto ilginimo kabelį. Priešingu atveju prietaisas gali veikti mažesne galia arba kabelis gali perkaisti.
- Reguliariai tikrinkite, ar ilginimo kabelis nėra pažeistas.
- Pažeistą ilginimo kabelį pakeiskite nauju.
- Dirbdami lauke, naudokite tik tokius ilginimo kabelius, kurie yra aprobuoti ir atitinkamai paženklininti.

6 Eksploatavimo pradžia

PAVOJUS

Elektros srovės keliami pavojai. Dulkių siurblių prijungus netinkamai, gali grėsti žūtis arba sunkūs sužalojimai.

- ▶ Dulkių siurblių jungkite tik prie nustatyta tvarka įžeminto elektros maitinimo šaltinio.



ATSARGIAI

Sužalojimo pavojus dėl nekontroliuojamų judesių! Kai ratų stabdžiai neįjungti, dulkių siurblys gali pradėti nekontroliuojamai judėti.

- ▶ Kad siurblys saugiai stovėtų, įjunkite jo ratų stabdžius.

6.1 Pirmasis naudojimas

Atsižvelgdami į siurbiamas medžiagas (mineralinė, medienos dulkės) ir naudojimo būdą (šlapiasis / sausasis) pasirinkite tinkamą dulkių surinkimo maišą. → Skyrius „Naudojimo nurodymai“

1. Atidarykite abi užraktų apkabas.
2. Nuo šiukšlių konteinerio nukelkite siurblio galvutę.
3. Iš šiukšlių konteinerio ir pakuotės išimkite priedus.
4. Laikydami instrukcijos įdėkite dulkių surinkimo maišą.
5. Ant šiukšlių konteinerio uždėkite siurblio galvutę ir uždarykite abi užraktų apkabas.
6. Įsitinkinkite, kad siurblio galvutė tinkamai uždėta ir užfiksuota.
7. Prijunkite siurbimo žarną.

6.2 Dulkių surinkimo maišo įdėjimas

Smailūs arba aštrūs daiktai gali pradurti dulkių surinkimo maišą. Įsitinkinkite, kad jokie daiktai dulkių surinkimo maišo nepradūrė.

1. Maitinimo kabelio kištuką ištraukite iš elektros lizdo.
2. Atidarykite 2 užraktų apkabas.
3. Nuo šiukšlių konteinerio nukelkite siurblio galvutę.
4. Dulkių surinkimo maišą „Premium“ įdėkite į dulkių konteinerį.
5. Įsitinkinkite, kad adapteris tinkamai užsifiksavo, o dulkių surinkimo maišas nekyšo virš konteinerio kraštų.
6. Siurblio galvutę uždėkite ant šiukšlių konteinerio.
7. Uždarykite 2 užraktų apkabas.
8. Įsitinkinkite, kad siurblio galvutė tinkamai uždėta ir užfiksuota.
9. Prijunkite siurbimo žarną.

6.3 Dulkių surinkimo maišo (plastikinio) keitimas

1. Maitinimo kabelio kištuką ištraukite iš elektros lizdo.
2. Atidarykite 2 užraktų apkabas.
3. Nuo šiukšlių konteinerio nukelkite siurblio galvutę.
4. Jei reikia, išimkite pilną plastikinį dulkių surinkimo maišą.
5. Įdėkite naują dulkių surinkimo maišą (plastikinį) į šiukšlių konteinerį ir uždėkite dulkių surinkimo maišą ant šiukšlių konteinerio krašto.
 - ▶ Dulkių surinkimo maišo skylės turi būti šiukšlių konteinerio viduje.
 - ▶ Įdėtą dulkių surinkimo maišą išlygiuokite pagal juodą liniją ant konteinerio krašto.
6. Siurblio galvutę uždėkite ant šiukšlių konteinerio.
7. Uždarykite 2 užraktų apkabas.
8. Įsitinkinkite, kad siurblio galvutė tinkamai uždėta ir užfiksuota.
9. Prijunkite siurbimo žarną.

7 Naudojimas

ĮSPĖJIMAS

Sužalojimo pavojus. Dėl filtravimo sistemos pažeidimo sveikatai kenksmingos dulkės gali pasklisti į aplinką.

- ▶ Avariniu atveju (pvz., plyšus filtrui) siurbį išjunkite, maitinimo kabelio kištuką ištraukite iš elektros lizdo ir, prieš siurbį naudodami toliau, leiskite patikrinti specialistams.



⚠️ ATSARGIAI

Sužalojimo pavojus dėl nekontroliuojamų judesių! Kai ratų stabdžiai neįjungti, dulkių siurblys gali pradėti nekontroliuojamai judėti.

- ▶ Kad siurblys saugiai stovėtų, įjunkite jo ratų stabdžius.

7.1 Žarnos skersmens nustatymas

1. Prieš susiurbdami ar nusiurbdami sausas nedegias dulkes, kurioms yra nustatytos ribinės ekspozicijos reikšmės, ir medienos pjuvenas, siurbimo žarnos skersmenį suderinkite su žarnos skersmens nustatymo jungiklio padėtimi.
2. Pakeiskite žarnos skersmens nustatymą ir kartu garsinio įspėjimo signalo slenkstį, pakartotinai spausdami mygtuką .

7.2 Eksploatacija nenaudojant elektros lizdo įrankiams prijungti

1. Prieš kišdami maitinimo kabelio kištuką į elektros lizdą įsitikinkite, kad prietaiso jungiklis yra padėtyje „OFF“.
2. Siurblio maitinimo kabelio kištuką įkiškite į elektros lizdą.
3. Prietaiso jungiklį pasukite į padėtį „ON“.

7.3 Eksploatacija naudojant elektros lizdą įrankiams prijungti

 Šis įrankių elektros lizdas yra skirtas tik elektriniams įrankiams prijungti tiesiai prie dulkių siurblio. Būtina laikytis prie prietaiso elektros lizdo jungiamų elektrinių įrankių naudojimo instrukcijų ir jose pateiktų saugos nurodymų.

1. Siurblio maitinimo kabelio kištuką ištraukite iš elektros lizdo.
2. Patikrinkite, ar prijungiamo elektrinio įrankio maksimali vartojamoji galia neviršija leistinos maksimalios įrankių elektros lizdo galios, žr. skyrių „Techniniai duomenys“ ir užrašą ant įrankių elektros lizdo.
3. Prieš kišdami elektrinio įrankio maitinimo kabelio kištuką į elektros lizdą įsitikinkite, kad elektrinis įrankis yra išjungtas.
4. Elektrinio įrankio maitinimo kabelio kištuką įkiškite į įrankių elektros lizdą.
5. Siurblio maitinimo kabelio kištuką įkiškite į elektros lizdą.
6. Prietaiso jungiklį pasukite į padėtį „Auto“.
7. Įjunkite elektrinį įrankį.

 Išjungus elektrinį įrankį, siurblys dar trumpai veiks, kad susiurbtų siurbimo žarnoje esančias dulkes.

7.4 Sausų dulkių siurbimas

 Prieš siurbiant sausas, o ypač mineralinių medžiagų dulkes, būtina kontroliuoti, kad į konteinerį visada būtų įdėtas tinkamas dulkių surinkimo maišas. Tokiu būdu susiurbtą medžiagą galima paprastai ir švariai utilizuoti.

⚠️ ATSARGIAI

Sužalojimo pavojus dėl sveikatai kenksmingų dulkių! Nenaudojant filtruojančio elemento, pavojingos siurbiamosios medžiagos gali pasklisti į aplinką.

- ▶ Siurblij naudokite tik su įstatytu filtro elementu.
- ▶ Atkreipkite dėmesį, kad filtruojantis elementas turi būti sausas, o įdėtas dulkių surinkimo maišas turi būti tinkamas.



7.5 Skysčių siurbimas

ATSARGIAI

Sužalojimo pavojus dėl sveikatai kenksmingų dulkių! Nenaudojant filtruojančio elemento, pavojingos siurbiamosios medžiagos gali pasklisti į aplinką.

► Siurbį naudokite tik su įstatytu filtro elementu.

1. Patikrinkite pripildymo kontrolės įtaiso veikimą. → psl. 233
2. Pagal galimybes šlapiam siurbimui naudokite atskirą filtruojantį elementą.



Informaciją apie tinkamus filtrus rasite priedo naudojimo nurodymuose → psl. 227.

3. Baigę siurbti skysčius, atidarykite abi užraktų apkabas.
4. Nuo šiukšlių konteinerio nukelkite siurblio galvutę ir padėkite ant lygaus paviršiaus taip, kad filtruojantis elementas galėtų džiūti.
5. Šiukšlių konteinerį ištuštinkite ir išplaukite vandeniu iš žarnos. Elektrodus nuvalykite šepečiu, o išdžiuvusį filtruojantį elementą nubraukite plaštaka.
6. Šiukšlių konteineriui leiskite išdžiūti.

7.6 Baigus siurbti

1. Išjunkite elektrinį įrankį.
2. Prietaiso jungiklį pasukite į padėtį „OFF“.
3. Siurblio maitinimo kabelio kištuką ištraukite iš elektros lizdo.
4. Elektros maitinimo kabelį suvyniokite ir pakabinkite ant kabelio kablo.
5. Konteinerį ištuštinkite, prietaisą nuvalykite drėgna šluoste.
6. Suvyniokite žarną.
7. Siurbį pastatykite sausoje patalpoje ir apsaugokite nuo nesankcionuoto naudojimo.

7.7 Sausų dulkių išpylimas iš šiukšlių konteinerio

1. Maitinimo kabelio kištuką ištraukite iš elektros lizdo.
2. Atidarykite 2 užraktų apkabas.
3. Nuo šiukšlių konteinerio nukelkite siurblio galvutę ir padėkite ant lygaus paviršiaus.
4. Ištuštinkite šiukšlių konteinerį:

VC 20L-X
VC 40L-X

- Paėmę už tam skirtų lovelių, šiukšlių konteinerį paverskite ir ištuštinkite arba išimkite dulkių surinkimo maišą.

VC 20M-X
VC 40M-X

- **Naudojant M klasės siurblius:** iš šiukšlių konteinerio išimkite dulkių surinkimo maišą.



H klasės siurbį naudokite tik su dulkių surinkimo maišu.

5. Paskui ant šiukšlių konteinerio uždėkite siurblio galvutę ir uždarykite 2 užraktų apkabas.

7.8 Šiukšlių konteinerio be dulkių surinkimo maišo (siurbiant skysčius) ištuštinimas

1. Maitinimo kabelio kištuką ištraukite iš elektros lizdo.
2. Nuo šiukšlių konteinerio nukelkite siurblio galvutę ir padėkite ant lygaus paviršiaus.
3. Atidarykite 2 užraktų apkabas.
4. Paėmę už tam skirtų lovelių, šiukšlių konteinerį paverskite ir ištuštinkite.
5. Šluoste nuvalykite šiukšlių konteinerio briauną.
6. Ant šiukšlių konteinerio uždėkite siurblio galvutę ir uždarykite abi užraktų apkabas.



7.9 Maksimalios srovės apsauginio jungiklio naudojimas

Tik Australijos ir Naujosios Zelandijos rinkoms

Saugiklis saugo prietaiso elektros lizdą nuo didžiausiosios srovės vertės. Jei saugiklis suveikia, po skaidriu dangteliu pasirodo automatinis maksimaliosios srovės jungiklis (baltas). Kad saugiklis nesuveiktų iš naujo, pašalinkite priežastį, pvz., nuo prietaiso elektros lizdo atjunkite prijungtą elektrinį prietaisą.

- ▶ Paspauskite automatinį maksimaliosios srovės jungiklį, kad vėl būtų tiekama elektros srovė prijungtam elektriniam prietaisui.

8 Priežiūra ir einamasis remontas

8.1 Siurblio priežiūra

ĮSPĖJIMAS

Pavojų kelia elektros srovė! Netinkamas elektrinių dalių remontas gali tapti elektros smūgių sukeliama sunkių sužalojimų priežastimi.

- ▶ Elektrinių komponentų remontą patikėkite tik elektros įrangos specialistams.
- ▶ Siurblys, ypač jo rankenų paviršiai, visada turi būti sausi, švarūs ir netepaluoti. Nenaudokite priežiūros priemonių, kurių sudėtyje yra silikono.
- ▶ Nenaudokite siurblio, jeigu yra užsikimšę jo vėdinimo plyšiai! Vėdinimo plyšius atsargiai išvalykite sausu šepetiu. Saugokite, kad į siurblio vidų nepatektų pašalinių daiktų.
- ▶ Paviršių reguliariai valykite šiek tiek sudrėkinta šluoste. Valymui nenaudokite purkštuvo, aukšto slėgio garų įrangos arba tekančio vandens, nes šios priemonės gali pabloginti siurblio elektrinį saugumą.

L ir M klasės siurbliams:

Valymo ir techninės priežiūros darbams siurblių reikia paruošti taip, kad nekiltų pavojus techninės priežiūros personalui ir kitiems asmenims.

- ▶ Naudokite filtruotą priverstinę ventilaciją.
- ▶ Vilkėkite apsauginius drabužius.
- ▶ Tvarkomą zoną valykite taip, kad pavojingos medžiagos nepatektų į aplinką.
- ▶ Prieš išgabendami siurblių iš zonos, kurioje yra pavojingų medžiagų, nusiurbkite jo išorę, švariai jį nuplaukite arba sandariai supakuokite. Tuo metu kontroliuokite, kad nusėdusios pavojingos dulksės nepasklistų į aplinką.
- ▶ Vykdydami techninės priežiūros ir remonto darbus, visas užterštas detales, kurių negalima tinkamai nuvalyti, sudėkite į nepralaidžius maišus ir utilizuokite pagal galiojančias instrukcijas.
- ▶ Ne rečiau kaip kartą per metus leiskite **Hilti** techninės priežiūros centrui arba apmokytam asmeniui siurblių patikrinti: pvz., įvertinti filtro būklę, siurblio sandarumą orui ir kontrolinių įtaisų veikimą.

8.2 Filtro valymas

 Valant filtruojantį elementą, negalima jo daužyti į kietus daiktus arba atvirksčiai – kietais ar aštriais daiktais bandyti išmušti iš jo dulkes. Tai trumpina filtruojančio elemento tarnavimo laiką.

Filtruojančio elemento negalima valyti suslėgto oro įrenginiais. Dėl to gali trūkti filtro medžiaga.

Filtruojantis elementas yra susidėvintis komponentas.

- ▶ Filtruojantį elementą keiskite ne rečiau kaip kas pusę metų.
- ▶ Tačiau, prietaisą naudodami intensyviau, filtruojantį elementą keiskite dažniau.

8.3 Filtruojančio elemento keitimas

1. Maitinimo kabelio kištuką ištraukite iš elektros lizdo.
2. Atidarykite filtro dėklo fiksavimo apkaabą.
3. Atidarykite filtro dėklą.
4. Paėmę už laikiklyje esančių paėmimui skirtų lovelių, atsargiai išimkite filtruojantį elementą.
5. Prigludantį paviršių nuvalykite šluoste.
6. Įdėkite naują filtruojantį elementą.
7. Uždarykite filtro dėklą, dangčio fiksatorių atlenkdami pirmyn.



8. Uždarykite filtro dėklo fiksavimo apkabą.
9. Atkreipkite dėmesį, kad vėl būtų pašalintos dulės, kurios keičiant filtrą išsiskiria iš siurblio ir (arba) filtruojančio elemento.

8.4 Pripildymo kontrolės įtaiso tikrinimas

1. Maitinimo kabelio kištuką ištraukite iš elektros lizdo.
2. Atidarykite abi užraktų apkabas.
3. Nuo šiukšlių konteinerio nukelkite siurblio galvutę ir padėkite ant lygaus paviršiaus.
4. Patikrinkite, ar neužteršti atjungimo kontaktai (vieliniai zondai) ir, jei reikia, nuvalykite juos šepetėliu.
5. Patikrinkite, ar neužteršta siurblio galvutės sandarinimo tarpinė, ir, jei reikia, nuvalykite ją šluoste.
6. Siurblio galvutę uždėkite ant šiukšlių konteinerio.
7. Uždarykite abi užraktų apkabas.
8. Įsitinkinkite, kad siurblio galvutė tinkamai uždėta ir užfiksuota.

8.5 Tikrinimas po techninės priežiūros ir einamojo remonto darbų

1. Baigę techninės priežiūros ir einamojo remonto darbus, patikrinkite, ar dulkių siurblys tinkamai surinktas ir ar veikia be priekaištų.
2. Atlikite veikimo testą.

9 Transportavimas ir sandėliavimas

9.1 Transportavimas

Neleidžiama nešti siurblio su pilnu šiukšlių konteineriu.

Siurblyj draudžiama pakabinti ant krano.

- ▶ Jeigu reikia, nuimkite galios reguliatorių arba iš laikiklio išimkite palaidą įrankį.
- ▶ Jei siurblyj reikia pernešti į kitą stovėjimo vietą, pirma jį ištuštinkite.
- ▶ Neapverskite siurblio ir gabenkite jį tik stovintį vertikaliai, jei susiurbėte skysčių.
- ▶ Prieš transportuodami siurblyj, kūginiu adapteriu sujunkite tarpusavyje abu žarnos galus.

VC 20M-X
VC 40M-X

M klasės siurbliams

ĮSPĖJIMAS

Sužalojimo pavojus dėl sveikatai kenksmingų dulkių! Per lizdą siurbimo žarnai prijungti pavojingos siurbiamosios medžiagos gali pasklisti į aplinką.

- ▶ Kai M klasės siurblio nenaudojate arba jį transportuojate, lizdą siurbimo žarnai prijungti uždarykite dangteliu.

9.2 Lagamino pritvirtinimas

1. Pasirūpinkite, kad dulkių siurblys saugiai stovėtų ir užfiksuokite stovėjimo stabdį. Ištraukite iki galo transportavimo rankeną.
2. Padėkite ant siurblio vieną arba kelis lagaminus.
 - ▶ Lagaminas arba lagaminai neturi būti aukščiau transportavimo rankenos aukščio.
 - ▶ Atkreipkite dėmesį į maksimalią papildomą apkrovą.
3. Tvirtinimo kilpą traukite iš laikiklio virš lagaminų. Jei reikia, pailginkite tvirtinimo kilpą.
4. Tvirtinimo kilos kablį užkabinkite už transportavimo rankenos ir įverkite tvirtinimo kilpą.

9.3 Sandėliavimas



- ▶ Siurblyj pastatykite sausoje patalpoje ir apsaugokite nuo nesankcionuoto naudojimo.

10 Pagalba sutrikus veikimui

Pasitaikius sutrikimų, kurie nėra aprašyti šioje lentelėje arba kurių negalite pašalinti patys, kreipkitės į **Hilti** techninės priežiūros centrą.



10.1 Siurblio sutrikimas

Sutrikimas	Galima priežastis	Sprendimas
 <p>Šviečia techninės priežiūros rodmuo Filtro keitimas.</p>	<p>Filtruojantis elementas užsikimšęs arba per senas.</p> <p>Filtruojantis elementas neįdėtas.</p>	<ul style="list-style-type: none"> ▶ Patikrinkite šiukšlių konteinerio pripildymo lygį. ▶ Paspauskite valdymo mygtuką Rankinis valymas. → psl. 226 ▶ Jei reikia, filtrą pakeiskite. → psl. 232 ▶ Įdėkite tinkamą filtruojantį elementą. → psl. 232
 <p>Prietaisas neveikia arba įjungtas tuojau pat išsijungia.</p>	<p>Suveikė skysčio lygio kontrolės įrenginys.</p>	<ul style="list-style-type: none"> ▶ Zondus ir jų aplinką nuvalykite šepetiu.
<p>VC 20M-X VC 40M-X</p> <p>Garsinis įspėjimo signalas (sumažėjo siurbimo našumas)</p>	<p>Dulkių surinkimo maišas pripildytas.</p> <p>Filtruojantis elementas stipriai užterštas.</p> <p>Užsikimšo siurbimo žarna arba elektrinio įrankio dulkių gaudymo gaubtas.</p> <p>Žarnos skersmens nustatymo perjungiklis yra netinkamoje padėtyje.</p>	<ul style="list-style-type: none"> ▶ Pakeiskite dulkių surinkimo maišą. ▶ Jeigu automatinis filtro valymo įtaisas yra išjungtas, įjunkite jį ir leiskite siurbliui veikti 30 sekundžių. ▶ Siurbimo žarną ir dulkių gaudymo gaubtą išvalykite. ▶ Nustatykite žarnos skersmenį → psl. 230.
<p>Prietaisas išpučia dulkes.</p>	<p>Filtruojantis elementas netinkamai įdėtas.</p> <p>Pažeistas filtruojantis elementas.</p>	<ul style="list-style-type: none"> ▶ Filtruojantį elementą įdėkite iš naujo. → psl. 232 ▶ Sumontuokite naują filtruojantį elementą. → psl. 232
<p>Prietaisas savaime išsijungia ir išsijungia arba naudotojas, prisilietęs prie prietaiso, jaučia statinę iškravą.</p>	<p>Nėra užtikrintas elektrostatiinių krūvių nuvedimas, prietaisas yra prijungtas prie neįžeminto elektros lizdo.</p>	<ul style="list-style-type: none"> ▶ Prietaisą prijunkite prie įžeminto elektros lizdo, naudokite antistatinę siurbimo žarną.
<p>Variklis nebesisuka.</p>	<p>Suveikė elektros maitinimo grandinės, kurioje sumontuotas elektros lizdas, automatinis saugiklis.</p> <p>Šiukšlių konteineris pripildytas.</p> <p>Suveikė variklio šiluminės apsaugos įrenginys.</p> <p>Variklio šiluminės apsaugos įrenginys vėl išsijungia variklį.</p>	<ul style="list-style-type: none"> ▶ Saugiklį įjunkite. ▶ Jeigu saugiklis suveikė dar kartą, ieškokite gedimo, dėl kurio neleistinai padidėja srovė. ▶ Išjunkite siurblią ir ištuštinkite šiukšlių konteinerį. ▶ Prietaisą išjunkite ir leiskite maždaug 5 minutes atvėsti. ▶ Jeigu variklis neįsijungia, prietaisą pristatykite į Hilti techninės priežiūros centrą. ▶ Vėdinimo plyšius atsargiai išvalykite sausu šepetiu.
<p>Automatiniame režime nesisuka variklis.</p>	<p>Prietaisas sugedęs arba netinkamai prijungtas.</p>	<ul style="list-style-type: none"> ▶ Patikrinkite, ar prijungtas prietaisas veikia, arba maitinimo kabelio kištuką patikimai įkiškite į elektros lizdą.
<p>Neveikia filtruojančio elemento automatinio valymo įtaisas.</p>	<p>Neprijungta siurbimo žarna.</p>	<ul style="list-style-type: none"> ▶ Prijunkite siurbimo žarną.



10.2 Sistemos prietaiso sutrikimas

Jeigu siurblys naudojamas be laidėje sistemoje, susieti sistemos prietaisai ekrane gali rodyti toliau išvardytus pranešimus.

Sutrikimas	Galima priežastis	Sprendimas
 Šviečia techninės priežiūros rodmuo Nežinomas sutrikimas .	Susietas sistemos prietaisas gavo nežinomą sutrikimo kodą iš siurblio.	<ul style="list-style-type: none"> ► Patikrinkite, ar siurblys nesugedęs.
 Šviečia techninės priežiūros rodmuo Filtro keitimas .	Filtruojantis elementas užsikimšęs arba per senas.	<ul style="list-style-type: none"> ► Patikrinkite šiukšlių konteinerio pripildymo lygį. ► Paspauskite valdymo mygtuką Rankinis valymas. → psl. 226 ► Jei reikia, filtrą pakeiskite. → psl. 232
	Filtruojantis elementas nejdėtas.	<ul style="list-style-type: none"> ► Įdėkite tinkamą filtruojantį elementą. → psl. 232
 Šviečia techninės priežiūros rodmuo Vandens tiekimo išjungimas .	Suveikė skysčio lygio kontrolės įrenginys.	<ul style="list-style-type: none"> ► Zondus ir jų aplinką nuvalykite šepetiu.
 Šviečia techninės priežiūros rodmuo Sumažėjo siurbimo našumas .	Dulkių surinkimo maišas pripildytas.	<ul style="list-style-type: none"> ► Pakeiskite dulkių surinkimo maišą.
	Filtruojantis elementas stipriai užterštas.	<ul style="list-style-type: none"> ► Jeigu automatinis filtro valymo įtaisas yra išjungtas, įjunkite jį ir leiskite siurbliui veikti 30 sekundžių.
	Užsikimšo siurbimo žarna arba elektrinio įrankio dulkių gaudymo gaubtas.	<ul style="list-style-type: none"> ► Siurbimo žarną ir dulkių gaudymo gaubtą išvalykite.
	Žarnos skersmens nustatymo perjungiklis yra netinkamoje padėtyje.	<ul style="list-style-type: none"> ► Nustatykite žarnos skersmenį → psl. 230.

11 Utilizavimas

 Didelė **Hilti** prietaisų dalis yra pagaminta iš medžiagų, kurias galima perdirbti. Būtina antrinio perdirbimo sąlyga yra tinkamas medžiagų išrūšiuavimas. Daugelyje šalių **Hilti** priims Jūsų nebenaudojamą prietaisą perdirbti. Apie tai galite pasiteirauti artimiausiam **Hilti** techninės priežiūros centre arba savo prekybos konsultantui.

Laikantis Europos direktyvos dėl naudotų elektros ir elektronikos prietaisų ir sprendimo dėl jos įtraukimo į nacionalinius teisės aktus, naudotus elektrinius prietaisus būtina surinkti atskirai ir pateikti antriniam perdirbimui pagal aplinkosaugos reikalavimus.



- Neišmeskite elektrinių prietaisų į buitinius šiukšlynus!

Gręžimo šlamas

Gręžimo metu susidarancio šlamo išleidimas į vandens telkinius ar kanalizaciją, jo prieš tai neapdorojus, prieštarauja aplinkos apsaugos reikalavimams.

- Apie Jūsų šalyje galiojančius reikalavimus pasiteiraukite atsakingų žinybų.

Mes rekomenduojame tokį pirminį apdorojimą:

- Gręžimo šlamą surinkite (pavyzdžiui, šlapių atliekų siurbliu).



- ▶ Leiskite grężimo řlamui nusęsti ant dugno, nupilkite vandenį, o kietąją dalį išveřkite į statybių atliekų saugyklą (koagulatoriai gali pagreitinti nusodinimo procesą).
- ▶ Prieš išleisdami likusį vandenį (jo reakcija řarminę, pH > 7) į kanalizaciją, neutralizuokite jį įpildami rūgřtinių neutralizavimo priemonių arba stipriai atskieskite vandeniu.

Grężimo dulkęs

- ▶ Susikauptusias grężimo dulkes utilizuokite vadovaudamiesi galiojančiais nacionaliniais įstatymais.

12 Gamintojo teikiama garantija

- ▶ Kilus klausimų dėl garantijos sąlygų, kreipkitęs į vietinį **Hilti** partnerį.

Eredeti használati utasítás**1 A dokumentáció adatai****1.1 A dokumentumról**

- Üzembe helyezés előtt olvassa el ezt a dokumentumot. Ez a biztonságos munkavégzés és a hibamentes kezelés előfeltétele.
- Vegye figyelembe a dokumentumban és a terméken található biztonsági utasításokat és figyelmeztetéseket.
- Ezt a használati utasítást mindig tárolja a termék közelében, és a gépet csak ezzel az utasítással együtt adja tovább harmadik személynek.

1.2 Jelmagyarázat**1.2.1 Figyelmeztetések**

A figyelmeztetések a termék használata során előforduló veszélyekre hívják fel a figyelmet. A következő figyelmeztetéseket használjuk:

 VESZÉLY**VESZÉLY !**

- ▶ Súlyos testi sérüléshez vagy halálhoz vezető közvetlen veszély esetén.

 FIGYELMEZTETÉS**FIGYELMEZTETÉS !**





- ▶ Ezzel a szóval hívjuk fel a figyelmet egy olyan lehetséges veszélyre, amely súlyos személyi sérüléshez vagy halálhoz vezethet.

 VIGYÁZAT**VIGYÁZAT !**

- ▶ Ezzel a szóval hívjuk fel a figyelmet egy lehetséges veszélyhelyzetre, amely személyi sérüléshez vagy anyagi kárhoz vezethet.

1.2.2 A dokumentációban használt szimbólumok

A dokumentációban a következő szimbólumokat használjuk:

	Használat előtt olvassa el a használati utasítást
	Vigyázat
	Alkalmazási útmutatók és más hasznos tudnivalók
	Újrahasznosítható anyagokkal való bánásmód





Az elektromos gépeket és akkukat ne dobja a háztartási szemétkébe

1.2.3 Az ábrákon használt szimbólumok

Az ábrákon a következő szimbólumokat használjuk:

2	Ezek a számok a jelen utasítás elején található ábrákra vonatkoznak
3	A számozás a munkalépések sorrendjét mutatja képekben, és eltérhet a szövegben található munkalépések számozásától
11	Az átekintő ábrában használt pozíciószámok a termék áttekintésére szolgáló szakasz jelmagyarázatában lévő számokra utalnak
	Ez a jel hívja fel a figyelmét arra, hogy a termék használata során különös odafigyeléssel kell eljárnia.

1.3 Termékhez kötődő szimbólumok

1.3.1 Szimbólumok a terméken

A terméken a következő szimbólumokat használhatjuk:



A készülék NFC technológiás, iOS és Android platformokkal kompatibilis adatátvitelhez használható.



Amennyiben fel van tüntetve a terméken, akkor a tanúsítóhely az érvényben lévő szabályok szerint jóváhagyta a terméket az USA-beli és a kanadai piacokra.

1.3.2 Tiltó jel

A következő tiltó jelzéseket használjuk a terméken:



Tilos daruval szállítani

1.4 Speciális címke a terméken

FIGYELMEZTETÉS: Ez az elszívó egészségre ártalmas porokat tartalmaz. Az ürítést és a karbantartást, beleértve a porzsák eltávolítását is, csak olyan szakemberek végezhetik, akik megfelelő személyi védőfelszerelést viselnek. Az elszívót kizárólag teljesen felszerelve és kifogástalanul működő szűrőrendszerrel együtt működtesse.

Az elszívón a következő figyelmeztető matricák egyike található:

VC 20L-X
VC 40L-X

Figyelmeztető matrica L-jelzésű elszívóknál:



Ügyeljen arra, hogy a figyelmeztető matrica jól látható legyen.

VC 20M-X
VC 40M-X



Figyelmeztető matrica L-jelzésű porszivónál:



Ügyeljen arra, hogy a figyelmeztető matrica jól látható legyen.

1.5 Termékinformációk

A Hilti termékeket kizárólag szakember általi használatra szánták és a készüléket csak engedéllyel rendelkező, szakképzett személy használhatja, javíthatja. Ezt a személyt minden lehetséges kockázati tényezőről tájékoztatni kell. A termék és tartozékai könnyen veszélyt okozhatnak, ha nem képzett személy dolgozik velük, vagy nem rendeltetésszerűen használják őket.

A típusjelölés és a sorozatszám a típustáblán található.

- ▶ Jegyezze fel a sorozatszámot a következő táblázatba. Amennyiben kérdéssel fordul a képviselőünkhöz vagy a szervizhez, szüksége lesz ezekre a termékadatokra.

Termékadatok

Száraz-nedves porszivó	VC 20M-X VC 20L-X VC 40M-X VC 40L-X
Generáció	1.
Sorozatszám	

1.6 Megfelelőségi nyilatkozat

Kizárólagos felelősségünk tudatában kijelentjük, hogy ez a termék megfelel az érvényben lévő irányelveknek és szabványoknak. A megfelelőségi nyilatkozat másolatát a dokumentáció végén találja.

A műszaki dokumentáció helye:

Hilti Entwicklungsgesellschaft mbH | Zulassung Geräte | Hiltistraße 6 | 86916 Kaufering, DE

2 Biztonság

2.1 Általános biztonsági tudnivalók

A használati utasítás egyes fejezeteiben található biztonsági utasításain kívül a következő rendelkezéseket is szigorúan be kell tartani.

- ▶ **Olvasson el minden információt!** A következő információk figyelmen kívül hagyása elektromos áramütéshez, tűzhez és/vagy súlyos sérülésekhez vezethet.
- ▶ **Ha a készüléket elektromos kéziszerszámmal együtt használja, a használat előtt olvassa el az elektromos kéziszerszám használati utasítását és tartsa be az összes utasítást.**
- ▶ **A készülék átalakítása tilos.**
- ▶ **Használja a megfelelő készüléket. Ne használja a készüléket olyan célra, melyre az nem alkalmas; kizárólag rendeltetésszerűen és kifogástalan állapotban használja a készüléket.**
- ▶ **A készülékkel végzendő munka megkezdése előtt tájékozódjon a kezelésről, az anyag jellegéből következő veszélyekről, valamint a felszívott anyag biztonságos ártalmatlanításáról.**
- ▶ **Vegye figyelembe a környezeti viszonyokat. Ne használja a készüléket olyan helyen, ahol tűz- és robbanásveszély áll fenn.**
- ▶ **A készüléket csak olyan személyek használhatják, akik ismerik a készüléket, tájékoztatást kaptak a használatukát illetően és tisztában vannak a használatból esetlegesen következő veszélyekkel. Gyermek nem használhatja a készüléket. Gyermek csak felügyelet mellett tartózkodhat a termék közelében. Ügyeljen arra, hogy ne játszassanak a termékkel.**
- ▶ **A használaton kívüli készülékeket tárolja biztonságosan. A használaton kívüli készüléket száraz, magas, elzárt helyen kell tárolni, hogy gyermekek ne férhessenek hozzá.**



2.2 Személyi biztonsági előírások

- ▶ Munka közben mindig figyeljen, ügyeljen arra, amit csinál, és meggondoltan dolgozzon a készülékkel. Ha fáradt, ha kábítószerek vagy alkohol hatása alatt áll, vagy orvosságokat vett be, ne használja a készüléket. Egy pillanatnyi figyelmetlenség a készülék használata során komoly sérülésekhez vezethet
- ▶ A készülék kezelőjének és a közvetlen közelében tartózkodóknak kötelező az üzemeltetés és karbantartás során védőszemüveg, védősisak, fülvédő, védőkesztyű, munkavédelmi cipő és könnyű légzőmaszk használata.
- ▶ Győződjön meg arról, hogy az elszívó nem gurulhat el vagy nem eshet le.
- ▶ Működtesse a kerékeket a porelszívó biztos állásának biztosításához. Nyitott kerékekek esetén a porelszívó kontrollálatlan mozgásba kezdhet.
- ▶ Tartsa be az Ön országában érvényben lévő balesetvédelmi előírásokat.
- ▶ Ha az elektromos kéziszerszámra fel lehet szerelni a por elszívásához és összegyűjtéséhez szükséges berendezéseket, ellenőrizze, hogy azok megfelelő módon hozzá vannak kapcsolva a szerszámhoz, és rendeltetésüknek megfelelően működnek. Porelszívó egység használata csökkenti a munka során keletkező por veszélyes hatását.

2.3 Készülék gondos kezelése és használata

- ▶ Sose hagyja a készüléket felügyelet nélkül.
- ▶ Ne kapcsolja ki a szűrőtisztítást veszélyes porok elszívásakor, különösen port termelő elektromos kéziszerszámok használata esetén.
- ▶ A készüléket védje a fagy ellen.
- ▶ Rendszeresen tisztítsa meg a víz szintjét korlátozó berendezést az utasítás szerint kéfével, és vizsgálja meg, megtalálhatók-e rajta sérülés jelei.
- ▶ A szívófej felhelyezése során ügyeljen arra, hogy ne szoruljon be valamely testrésze és hogy ne sérüljön meg a hálózati kábel. Sérülés és károsodás veszélye áll fenn.
- ▶ Ellenőrizze, hogy esetleg nem sérült-e a készülék vagy a tartozék. A további használat előtt a védőberendezéseket és az enyhén sérült alkatrészeket gondosan meg kell vizsgálni, hogy kifogástalanul és előírás szerűen működnek-e. Ellenőrizze, hogy a mozgó alkatrészek kifogástalanul működnek-e, nem akadnak-e és sértetlenek-e. Az összes alkatrész legyen megfelelően felszerelve, és teljesítse valamennyi feltételt, csak így biztosítható a készülék kifogástalan üzemeltetése.
- ▶ A készüléket csak szakképzett személyzet javíthatja, kizárólag eredeti pótkatrészek felhasználásával. Ez biztosítja, hogy az elektromos kéziszerszám biztonságos maradjon.
- ▶ Mindig húzza ki a csatlakozódugót az aljzatból, ha nem használja a készüléket (munkaszünetben), a készülék ápolása és karbantartása, valamint tartozékok és szűrő cseréje előtt. Ez az elővigyázatossági intézkedés meggátolja a készülék szándékolatlan üzembe helyezését.
- ▶ Az elszívót soha ne húzza a hálózati kábelnél fogva másik munkahelyzetbe. Ne menjen rá az elszívóval az elektromos kábelre.
- ▶ Ne szállítsa daruval a készüléket.

VC 20M-X

VC 40M-X

Kiegészítőleg M-osztályú elszívók esetében

- ▶ Szállítás és a készülék használaton kívül helyezése esetén zárja le a bevezető csöcsconkot a zárókarmantyúval.

2.4 Elektromos biztonsági előírások

- ▶ A készülék csatlakozódugójának illeszkednie kell a csatlakozóaljzathoz. A csatlakozódugót semmilyen módon sem szabad megváltoztatni. Védőföldeléssel ellátott készülékekhez ne használjon csatlakozóadapert. A változtatás nélküli csatlakozódugók és a megfelelő dugaszolóaljzatok csökkentik az áramütés kockázatát.
- ▶ Dugja a csatlakozódugót egy megfelelő, földelt csatlakozóaljzatba, amely biztonságosan van telepítve és minden helyi adottsággal összhangban működik. Ha nem biztos benne, hogy a csatlakozóaljzat földelve van-e, ellenőriztesse szakképzett villamossági szakemberrel.
- ▶ Ne érjen hozzá földelt felületekhez, például csövekhez, fűtőtestekhez, tűzhelyekhez és hűtőszekrényekhez. Az áramütés veszélye megnövekszik, ha a teste le van földelve.
- ▶ Tartsa távol az elektromos kéziszerszámot az esőtől és egyéb nedvességtől. Ha víz hatol be egy elektromos kéziszerszámba, ez megnöveli az áramütés veszélyét.
- ▶ Győződjön meg arról, hogy a kábel nem halad át tőcsán.



- ▶ Rendszeresen ellenőrizze a készülék csatlakozóvezetékét, és sérülés esetén cseréltesse ki egy Hilti Szervizzel. Rendszeresen ellenőrizze a hosszabbítókábelt, és cserélje ki, ha sérült.
- ▶ Ha a munka során megsérül a hálózati csatlakozókábel és/vagy a hosszabbítókábel, akkor tilos megfogni azt! Húzza ki a hálózati dugót a csatlakozóaljzatból. A sérült csatlakozóvezeték és a sérült hosszabbítókábel áramütésveszélyt jelent.
- ▶ Az elektromos csatlakozókábelt csak a használati utasításban meghatározott típussal szabad helyettesíteni.
- ▶ Ne használja a kábelt a rendeltetésétől eltérő célokra, vagyis a kéziszerszámot soha ne hordozza vagy akassza fel a kábelnél fogva, és soha ne húzza ki a hálózati csatlakozódugót a kábelnél fogva. Tartsa távol a kábelt hőforrásoktól, olajtól, éles élektől és sarkaktól, mozgó készülékekalkatrészekétől. Egy megrongálódott vagy csomókkal teli kábel megnöveli az áramütés veszélyét.
- ▶ Ha elektromos kéziszerszámmal szabadban dolgozik, akkor csak a szabadban való használatra engedélyezett hosszabbítót használjon. A szabadban való használatra engedélyezett hosszabbító használata csökkenti az áramütés veszélyét.
- ▶ Áramkimaradás esetén kapcsolja ki a készüléket, és húzza ki a hálózati csatlakozót.
- ▶ A készülék dugaszolóaljzatát csak a kezelési utasításban leírt célra használja.
- ▶ Soha ne üzemeltesse a készüléket, ha az vizes vagy piszkos. A készülék felületére tapadó por, mindenekelőtt az elektromosan vezető anyagok pora, illetve a nedvesség kedvezőtlen körülmények között elektromos áramütéshez vezethet. A rendszeres időközönként vizsgáltsa meg a Hilti Szervizzel a szennyezett készüléket, különösen abban az esetben, ha gyakran munkál meg elektromosan vezető anyagot.

2.5 Munkahely

- ▶ Biztosítsa a munkahely jó megvilágítását.
- ▶ Biztosítsa a munkahely jó szellőzését. A rosszul szellőztetett munkahelyek egészségre károsak lehetnek a portyerhelés miatt.
- ▶ Tartson rendet a munkaterületen. A munkaterületről el kell távolítani azokat a tárgyakat, amelyek sérülést okozhatnak. A munkaterületen uralkodó rendetlenség balesetet okozhat.
- ▶ Ne dolgozzon az elektromos kéziszerszámmal olyan robbanásveszélyes környezetben, ahol éghető folyadékok, gázok vagy porok vannak. Az elektromos készülékek szikrákat bocsáthatnak ki, amelyek meggyújthatják a port vagy a gyúlékony gőzöket.

2.6 Felszívott anyag

- ▶ Tilos olyan egészségre ártalmas porokat elszívni, amelynek a porosztálya meghaladja az elszívó porosztályát. Soha ne szívjon fel az elszívóval gyúlékony és/vagy robbanékony porokat (magnézium és alumíniumport stb.). 60 °C-nál (140 °F) forróbb anyagok (pl. izzó cigaretta, forró hamu) nem szívhatók fel.
- ▶ Tilos gyúlékony, robbanékony, agresszív folyadékokat (hűtő- és kenőanyagokat, benzint, oldószerket, savakat (pH < 5), lúgokat (pH > 12,5) stb.) felszívni.
- ▶ Azonnal kapcsolja ki az elszívót, ha hab vagy folyadék távozik belőle.
- ▶ Forró anyag felszívásakor viseljen max. 60 °C-ig (140 °F) védelmet nyújtó védőkesztyűt.
- ▶ Ásványi fűrészszaggal végzett munka közben viseljen védőruhát és kerülje el, hogy az iszap a bőrére kerüljön (pH > 9 maró).
- ▶ Kerülje a lúgos vagy savas folyadékokkal való érintkezést. Ha véletlenül mégis hozzáér, azonnal öblítse le vízzel az érintett felületet. Ha a folyadék a szemébe jutott, mossa ki bő vízzel és keresen fel egy orvost.

VC 20L-X
VC 40L-X

Továbbá L-jelzésű elszívóknál

- ▶ Az L-osztályú elszívó alkalmas száraz, nem éghető porok, folyadékok, faforgács és veszélyes, > 1 mg/m³ expozíciós határértékű porok elszívására. A fel-, ill. elszívandó porok veszélyessége szerint a készüléket megfelelő szűrőkkel kell felszerelni.



Kiegészítőleg M-osztályú elszívók esetében

- ▶ Az M-osztályú elszívó alkalmas száraz, nem éghető porok, faforgács és veszélyes, > 0,1 mg/m³ expozíciós határértékű porok elszívására. **A fel-, ill. elszívandó porok veszélyessége szerint a készüléket megfelelő szűrőkkel kell felszerelni.**

3 Leírás

3.1 Termékáttekintés

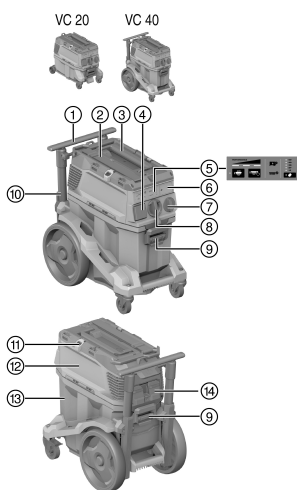

- ① Szállítómarkolat (kihúzható)
- ② Rögzítőhurok **Hilti** kofferhez
- ③ Tartófogantyú
- ④ A készülék csatlakozóaljzata
- ⑤ Kijelző- és kezelőmező
- ⑥ Vakfedél a rádiómodulhoz (opcionális)
- ⑦ A készülék kapcsolója
- ⑧ Bevezető szerelvény (szívótműlő)
- ⑨ Tartályretesz (2x)
- ⑩ Elektromos csatlakozókábel
- ⑪ Rögzítőhorog (2x) gumis tartóval
- ⑫ Szívófej
- ⑬ Szennyfogó tartály
- ⑭ Szűrőkazetta rögzítőkengyellel

3.2 Rendeltetészerű használat

Az itt leírt termékek univerzális ipari porelszívók, ipari célú használatra készültek. Száraz és nedves porelszívóként is alkalmazhatók.

A termékkel tilos embereket vagy állatokat tisztítani. A készülékkel tilos víz alatt dolgozni.

- ▶ A termékkel végzendő munka megkezdése előtt tájékozódjon a kezelésről, az anyag jellegéből következő veszélyekről, valamint az anyag biztonságos ártalmatlanításáról.
- ▶ A terméket ne használja folyamatos tartós üzemben, automata és félautomata berendezésekben.
- ▶ A sérülés veszélyének csökkentése érdekében csak eredeti **Hilti** tartozékokat és szerszámokat használjon.
- ▶ Elektrosztatikus hatások elkerüléséhez használjon antistatikus szívótműlőt.
- ▶ Ne szívjon fel olyan tárgyat, például hegyes vagy éles peremű anyagot, amely a porzsákon keresztül sérülést okozhat.
- ▶ A terméket ne használja létra helyett.
- ▶ Tartsa be az Ön országában érvényben lévő balesetvédelmi előírásokat.

Megengedett alkalmazások:

Amennyiben az elszívott levegő visszakerül a helyiség légtérébe, porelszívás esetén feltétlenül biztosítani kell a légcserét (L) megfelelő mértékét.

Vegye figyelembe a vonatkozó nemzeti rendelkezéseket!

- ▶ Nagyobb mennyiségű por elszívása **Hilti** gyémántcsiszolóval, darabolóval, fúrókalapáccsal és szárazfűrő fúrókoronával végzett munkák során.
- ▶ Ásványi fúróiszap elszívása **Hilti** gyémánt fúrókoronával, ill. **Hilti** gyémántvágóval végzett munkák során, valamint folyékony anyagok elszívása maximum 60 °C (140 °F) hőmérsékletig.
- ▶ Olaj és folyékony közegek elszívása maximum 60 °C (140 °F) hőmérsékletig.



- ▶ Fal- és padlófelületek nedves- és szárasztisztítása

VC 20M-X
VC 40M-X

Kiegészítőleg M-osztályú elszívók esetében

- ▶ Száraz, nem éghető porok, folyadékok, faforgács és veszélyes, $\geq 0,1 \text{ mg/m}^3$ robbanási határértékekkel rendelkező (M-porosztályú) porok elszívására.
- ▶ A kvarctartalmú ásványi por felszívására tervezett gépeknek meg kell felelniük legalább az M-porosztály követelményeinek.

VC 20L-X
VC 40L-X

Továbbá L-jelzésű elszívóknál

- ▶ Száraz, nem éghető porok, folyadékok, faforgács és veszélyes, $> 1 \text{ mg/m}^3$ (L porosztály) expozíciós határértékű porok elszívása.

3.3 Lehetséges hibás használat

- ▶ Az elszívót tilos azbeszt felszívására használni.
- ▶ Az elszívót tilos elfektetve működtetni.
- ▶ Az elszívó nem használható robbanásveszélyes anyagok, izzó, égő vagy gyúlékony anyagok és agresszív porok (pl. magnézium vagy alumínium por) elszívására (kivétel: faforgács).
- ▶ Az elszívót tilos a gyúlékony folyadékok (pl. benzin, oldószerek, savak, hűtő- és kenőanyagok) felszívására használni.

3.4 Kijelzések a terméken

Kijelző	Leírás
	Szűrőcsere szervizkijelző Ha a LED világít, akkor az annak a jele, hogy a szűrő eltömődött. 1. Ellenőrizze a szennyfogó tartály töltöttségét 2. Nyomja meg a Manuális szűrőtisztítás kezelőgombot. 3. Ellenőrizze és szükség esetén cserélje ki a szűrőt.
	Töltésszint-felügyelet Ha a LED világít, akkor a védőlekapcsoló nedves üzemmódban aktív. Ürítse ki a tartályt, és tisztítsa meg a szondákat.
	Teljesítménykijelző A kijelző a szűrő aktuális állapotáról nyújt tájékoztatást. Maximális szívóteljesítmény esetén mind a 3 LED világít.

3.5 Kezelőgombok a terméken

Kezelőgomb	Leírás
	Manuális szűrőtisztítás A manuális szűrőtisztítás elvégzéshez nyomja meg ezt a gombot.
	Automatikus szűrőtisztítás Ha a LED világít, akkor aktív az automatikus szűrőtisztítás. Inaktiválja az automatikus szűrőtisztítást, ehhez nyomja meg a gombot. A LED kialszik.



Kezelőgomb	Leírás
	Tömlőátmérő beállítása (csak M-osztályhoz) Az aktuálisan használt tömlőátmérő beállításához nyomja meg a gombot. A beállítandó érték a csatlakoztatott eszköztől és annak elszívási átmérőjétől függ, amit szükség esetén be kell állítani.

3.6 Szállítási terjedelem

Nedves-száraz porszivó szűrőelemmel, komplett, forgókarmantyúval rendelkező szivótömlővel (szívóoldalon), valamint szerszámkarmantyú, porzsák (műanyag) PE, használati útmutató



A termékéhez jóváhagyott további rendszertartozékokat a **Hilti Store** helyen vagy a következő oldalon talál: www.hilti.group

3.7 Figyelmeztető hangjelzés

VC 20M-X
VC 40M-X

Az M-osztályú elszívók figyelmeztető hangjelzéssel rendelkeznek. Biztonsági okokból megszólal a figyelmeztető hangjelzés, ha a levegő sebessége a szivótömlőben 20 m/s alá csökken.

Ahhoz, hogy a figyelmeztető jelzés helyesen oldjon ki, a tömlőátmérő beállításnál be kell állítani a használt szivótömlő átmérőjét.

3.8 Szűrőtisztítás



A szűrőtisztítás csak rácsatlakoztatott szivótömlő esetén működik.

Annak érdekében, hogy a szűrőelemet a lehető legnagyobb mértékben megsabadítsa a rátapadt portól, a porszivó manuális és automatikus szűrőtisztítóval rendelkezik.

Az automatikus szűrőtisztítás az „Automatikus szűrőtisztítás BE/KI” gombbal kapcsolható ki, majd újbóli megnyomásával újra bekapcsolható.

Állapot	Jelentés
A LED világít.	A szűrőtisztítás aktiválva van.
A LED nem világít.	A szűrőtisztítás ki van kapcsolva.

A porszivó minden indításakor a szűrőtisztítás automatikusan aktiválódik.

A levegőloket automatikusan megtisztítja a szűrőelemet (pulzáló zaj).



A tartósan magas szivóteljesítmény eléréséhez a rendszeralkalmazások (különösen csiszolás, vágás és bemetszés esetén), illetve a nagyobb pormennyiségek elszívásakor a szűrőtisztítónak aktívnak kell lennie.

Az automatikus szűrőtisztítótól függetlenül a szűrő bármikor megtisztítható a „Manuális szűrőtisztítás” gomb megnyomásával.



Power tisztítás: A szűrőtisztítás maximális teljesítményéhez zárja a tömlőt és ezzel egyidejűleg nyomja meg a „Manuális szűrőtisztítás” gombot.



3.9 Felhasználási utasítások

VC 20M-X
VC 40M-X



Az M-osztályú elszívót kizárólag porzsákkal együtt használja.
M-porosztályú kivétel $\geq 0,1$ mg/m³ robbanási határértékkel rendelkező porok felszívásához.

Tartozékok és alkalmazási módok

Anyag-szám	Tartozékok	Alkalmazás módja
2261451	Műanyag porzsák PE VC 20, VC 150-6	ásványi alkalmazások, nedves és száraz
2262095	Műanyag porzsák PE VC 40, VC 150-10	ásványi alkalmazások, nedves és száraz
2261258	Premium porzsák VC 20, VC 150-6	Fa alkalmazások és ásványi alkalmazások (beton), száraz
2262130	Premium porzsák VC 40, VC 150-10	Fa alkalmazások és ásványi alkalmazások (beton), száraz
2261453	Szűrő PTFE VC 20/40/150	univerzális nedves és száraz
2261257	VC 20/40/150 univerzális szűrő	univerzális nedves és száraz
2278640	DRY VC 20/40/150 univerzális szűrő	száraz
2261452	Szűrő HEPA VC 20/40/150	nedves és száraz
203867	Szívótömlő 36x4,65M AS	nedves és száraz

4 Műszaki adatok

4.1 Terméktulajdonságok



Generátorral vagy transzformátorral való működtetés esetén annak leadott teljesítménye legyen legalább a duplája a gép típusátlóján megadott névleges teljesítményfelvételi értékeknek. A transzformátor vagy a generátor üzemi feszültsége mindig essen a termék névleges feszültségfelvételi értékeinek +5%-os és -15%-os határa közé.

	VC 20-X	VC 40-X
Tömeg	11 kg	14,4 kg
Méreték (H x Sz x M)	530 mm x 290 mm x 415 mm	560 mm x 365 mm x 590 mm
Max. kiegészítő terhelés	25 kg	25 kg
Tartálytérfogat	15 l	30 l
Por hasznos mennyiség	15 kg	34 kg
Vízhasználati hasznos térfogat	9 l	22,8 l
Levegő-hőmérséklet	-10 °C ... 40 °C	-10 °C ... 40 °C
Automatikus szűrőtisztítás	érezékelő által vezérelt	érezékelő által vezérelt
Hálózati frekvencia	50 Hz ... 60 Hz	50 Hz ... 60 Hz
Érintésvédelmi osztály	I	I
Védettség	IP X4	IP X4



4.2 Névleges feszültség

	100 V	110 V	110 V (GB 16 A)	110 V (GB 32 A)
Névleges teljesítményfelvétel	1 200 W	1 100 W	1 100 W	1 100 W
Elektromos kéziszerszám beépített készülékcsatlakozójának csatlakozási teljesítménye	•/•	•/•	650 W	1 600 W
Hálózati csatlakozó (típus)	CNS HVCTF 300 3x2 mm ²	CNS HVCTF 300 3x2 mm ²	H07 RNF 3G 1,5 mm ²	HARSJT 3x12 (2,5) AWG

	220–240 V	220–240 V (CH)	220–240 V (GB)	240 V (NZ)
Névleges teljesítményfelvétel	1 200 W	1 200 W	1 200 W	1 200 W
Elektromos kéziszerszám beépített készülékcsatlakozójának csatlakozási teljesítménye	2 400 W	1 100 W	1 800 W	1 200 W
Hálózati csatlakozó (típus)	H07 RNF 3G 1,5 mm ²	H07 RNF 3G 1,5 mm ²	H07 RNF 3G 1,5 mm ²	H07 RNF 3G 1,5 mm ²

4.3 Maximális térfogatáram és maximális vákuum

	100 V	110 V	220–240 V	220–240 V (CH)	240 V (NZ)
Max. térfogatáram (turbina)	71 ℓ/s	71 ℓ/s	74 ℓ/s	74 ℓ/s	74 ℓ/s
Max. térfogatáram a tömlő végén	177,1 m ³ /h (49,2 ℓ/s)	177,1 m ³ /h (49,2 ℓ/s)	183 m ³ /h (50,6 ℓ/s)	183 m ³ /h (50,6 ℓ/s)	183 m ³ /h (50,6 ℓ/s)
Max. vákuum	22,3 kPa	22,3 kPa	24,25 kPa	24,25 kPa	24,25 kPa

4.4 Zaj- és vibrációs értékek (az EN 60335 szabvány szerint mérve)

Az alábbi adatok az összes VC 20 és VC 40 ipari porszívóra érvényesek.

Kibocsátott hangnyomás szintje (L_{pA})	69 dB(A)
Hangnyomásszint bizonytalanság (K_{pA})	2,5 dB(A)
Kibocsátott rezgési érték	< 2,5 m/s ²

5 Hosszabbítókábel használata

FIGYELMEZTETÉS

Sérült kábel miatt fellépő veszély! Ne érintse a vezetéket, ha az munka közben megsérül. Húzza ki a gép csatlakozóvezetékét a dugaszolóaljzatból.

- ▶ Rendszeresen ellenőrizze a gép csatlakozóvezetékét, és sérülés esetén cseréltesse ki egy felhatalmazott szakemberrel.
- Csak az adott felhasználási területre engedélyezett, megfelelő vezeték-keresztmetszetű hosszabbítókábelt használjon. Ellenkező esetben a gép teljesítménye csökkenhet és a hosszabbítókábel túlhevülhet.
- Rendszeresen ellenőrizze a hosszabbítókábel épségét.
- A sérült hosszabbítókábelt cserélje ki.
- Ha hosszabbítókábelt használ, annak szabványosnak kell lennie.

6 Üzembe helyezés

VESZÉLY

Elektromos áram miatti veszély. A porszívó nem megfelelő csatlakoztatása halálhoz vagy súlyos sérüléshez vezethet.

- ▶ A porszívót csak megfelelően földelt áramforráshoz csatlakoztassa.



⚠ VIGYÁZAT

Sérülésveszély nem ellenőrzött mozgások miatt! Nyitott kerékfekek esetén a porleszívó kontrollálatlan mozgásba kezdhet.

- ▶ Működtesse a kerékfekeket a porleszívó biztos állásának biztosításához.

6.1 Első üzembe helyezés

i Válassza ki a megfelelő porzsákat az elszívott anyag (ásványi anyagok, fa) és az alkalmazás alapján (száras/nedves). → „Felhasználási utasítások” c. fejezet

1. Nyissa ki a két zárókapcsot.
2. Emelje el a szívófejet a szennyfogó tartályról.
3. Emelje ki a tartozékokat a szennyfogó tartályból és a csomagolásból.
4. Helyezzen be porzsákat a leírás szerint.
5. Helyezze fel a szívófejet a szennyfogó tartályra és zárja a két zárókapcsot.
6. Győződjön meg arról, hogy a szívófej megfelelően van felszerelve és reteszelve.
7. Csatlakoztassa a szívótömlőt.

6.2 Premium porzsák behelyezése 2

i A hegyes tárgyak átszúrhatják a porzsákat.
Győződjön meg arról, hogy semmilyen tárgy sem szúrta át a porzsákat.

1. Húzza ki a hálózati dugót a csatlakozóaljzatból.
2. Nyissa ki a 2 zárókapcsot.
3. Emelje el a szívófejet a szennyfogó tartályról.
4. Helyezze vissza a Premium porzsákat a szennyfogó tartályba.
5. Győződjön meg arról, hogy az adapter megfelelően bepattant, és a porzsák nem nyúlik túl a tartály szélén.
6. Helyezze a szívófejet a szennyfogó tartályra.
7. Zárja a 2 zárókapcsot.
8. Győződjön meg arról, hogy a szívófej megfelelően van felszerelve és reteszelve.
9. Csatlakoztassa a szívótömlőt.

6.3 Műanyag porzsák cseréje 3

1. Húzza ki a hálózati dugót a csatlakozóaljzatból.
2. Nyissa ki a 2 zárókapcsot.
3. Emelje el a szívófejet a szennyfogó tartályról.
4. Szükség esetén vegye ki a megtelt műanyag porzsákat.
5. Helyezzen be egy új műanyag porzsákat a szennyfogó tartályba, majd hajtsa rá a porzsákat a szennyfogó tartály szélére.
 - ▶ A porzsák furatainak a szennyfogó tartály belsejében kell lenniük.
 - ▶ A tartály peremén található fekete vonal segítségével igazítsa be a behelyezett porzsákat.
6. Helyezze a szívófejet a szennyfogó tartályra.
7. Zárja a 2 zárókapcsot.
8. Győződjön meg arról, hogy a szívófej megfelelően van felszerelve és reteszelve.
9. Csatlakoztassa a szívótömlőt.

7 Üzemeltetés**⚠ FIGYELMEZTETÉS**

Sérülésveszély. A szűrőrendszer sérülése esetén egészségre káros por léphet ki.

- ▶ Vészhelyzetben (pl. szűrő szakadása) kapcsolja ki az elszívót, húzza ki a hálózati csatlakozót a dugaszolóaljzatból és ellenőriztesse az elszívót további használat előtt szakemberrel.



VIGYÁZAT

Sérülésveszély nem ellenőrzött mozgások miatt! Nyitott kerékfekek esetén a porelszívó kontrollálatlan mozgásba kezdhet.

- ▶ Működtesse a kerékfekeket a porelszívó biztos állásának biztosításához.

7.1 A tömlőátmérő beállítása

1. Száraz, nem gyúlékony, expozíciós határértékekkel rendelkező porok és faforgács fel- és elszívásához igazítsa egymáshoz a szívótömlő átmérőjét és a tömlőátmérő-beállító kapcsoló állását.
2. Módosítsa a tömlőátmérő beállítását és ezzel együtt a figyelmeztető hangjelzés küszöbértékét, ehhez nyomja meg ismételten a gombot.

7.2 Üzemeltetés a készülék csatlakozójának használata nélkül

1. A hálózati csatlakozó bedugása előtt győződjön meg arról, hogy a készülék kapcsolója „OFF” állásban van.
2. Dugja be a porelszívó csatlakozódugóját az aljzatba.
3. Fordítsa el a készülék kapcsolóját az „ON” pozícióra.

7.3 Üzemeltetés a készülék csatlakozójának használatával



A készülék csatlakozójata csak elektromos kéziszerszámok elszívóhoz történő közvetlen csatlakoztatására szolgál.

A készülék csatlakozójatára csatlakoztatott elektromos kéziszerszám esetén figyelembe kell venni a kéziszerszám kezelési útmutatóját és az abban található biztonsági tudnivalókat.

1. Húzza ki a készülék csatlakozódugóját az aljzattól.
2. Ellenőrizze, hogy a csatlakoztatandó elektromos kéziszerszám maximális teljesítményfelvétele a készülék csatlakozójatának megengedett maximális teljesítménye alatt marad-e, lásd a „Műszaki adatok” c. fejezetet és a készülék csatlakozójatán található nyomtatott szöveget.
3. Az elektromos kéziszerszám csatlakozódugójának bedugása előtt győződjön meg arról, hogy az elektromos kéziszerszám ki van kapcsolva.
4. Dugja be az elektromos kéziszerszám csatlakozódugóját a készülék csatlakozójatába.
5. Dugja be a porelszívó csatlakozódugóját az aljzatba.
6. Fordítsa el a készülék kapcsolóját az „Auto” pozícióra.
7. Kapcsolja be az elektromos kéziszerszámot.



Az elektromos kéziszerszám kikapcsolása után a porelszívó egy rövid ideig utánfutást végez annak érdekében, hogy a szívótömlőben található por elszívásra kerüljön.

7.4 Száraz porok elszívása



Száraz, különösen ásványi porok elszívása előtt ügyeljen arra, hogy a tartályban mindig a megfelelő porzsák legyen. A felszívott anyagot ekkor egyszerűen és tisztán lehet eltávolítani.

VIGYÁZAT

Sérülésveszély az egészségre ártalmas por miatt! Szűrőelem használata nélkül veszélyes por léphet ki.

- ▶ Az elszívót csak behelyezett szűrőelemmel működtesse.
- ▶ Ügyeljen arra, hogy a szűrőelem száraz-e, és a megfelelő porzsák van-e behelyezve.

7.5 Folyadék felszívása

VIGYÁZAT

Sérülésveszély az egészségre ártalmas por miatt! Szűrőelem használata nélkül veszélyes por léphet ki.

- ▶ Az elszívót csak behelyezett szűrőelemmel működtesse.

1. Ellenőrizze a töltésszint-felügyeletet. → Oldal 249



2. Lehetőség szerint használjon külön szűrőelemet a nedves anyagokhoz.



A megfelelő szűrőkkel kapcsolatos tudnivalókat a tartozékok alkalmazási utasításai tartalmazzák
→ Oldal 244.

3. A folyadékok elszívása után nyissa ki a két zárókapcsot.
4. Emelje le a szívófejet a szennyfogó tartályról és helyezze egy sík felületre, hogy a szűrőelem megszáradhasson.
5. Ürítse ki a szennyfogó tartályt, majd tisztítsa meg vízszaggárral. Az elektródákat kefével, a szűrőelemet előzetes szárítást követően kézzel lehúzza tisztítsa meg.
6. Hagyja a szennyfogó tartályt megszáradni.

7.6 Az elszívást követően

1. Kapcsolja ki az elektromos kéziszerszámot.
2. Fordítsa el a készülék kapcsolóját az „OFF” pozícióra.
3. Húzza ki a készülék csatlakozódugóját az aljzatból.
4. Tekerje fel a csatlakozóvezetékét és akassza a kábelhorogra.
5. Ürítse ki a tartályt, majd tisztítsa meg a készüléket, az áttörléshez használjon egy nedves ruhát.
6. Tekerje fel a tömlőt.
7. Jogosulatlan használat ellen védett módon helyezze el a porelszívót egy száraz helyiségben.

7.7 Szennyfogó tartály ürítése száraz porok esetén

1. Húzza ki a hálózati dugót a csatlakozóaljzatból.
2. Nyissa ki a 2 zárókapcsot.
3. Emelje le a szívófejet a szennyfogó tartályról, és helyezze egy sík felületre.
4. Ürítse ki a szennyfogó tartályt:

VC 20L-X
VC 40L-X

- ▶ Markolja meg a markolat mélyedéseit, és döntse meg a szennyfogótartályt az ürítéshez vagy vegye ki a porzsákat.

VC 20M-X
VC 40M-X

- ▶ **M-osztályú elszívók esetén:** Vegye ki a porzsákat a szennyfogó tartályból.



A H-porosztályú elszívót kizárólag porzsákkal együtt használja.

5. Végül helyezze fel a szívófejet a szennyfogó tartályra, és zárja a 2 zárókapcsot.

7.8 Porzsák nélküli szennyfogó tartály kiürítése (folyadékok esetén)

1. Húzza ki a hálózati dugót a csatlakozóaljzatból.
2. Emelje le a szívófejet a szennyfogó tartályról és helyezze egy sík felületre.
3. Nyissa ki a 2 zárókapcsot.
4. Markolja meg a markolat mélyedéseit, és döntse meg a szennyfogótartályt az ürítéshez.
5. Tisztítsa meg a szennyfogó tartály peremét egy rongy segítségével.
6. Helyezze fel a szívófejet a szennyfogó tartályra és zárja a két zárókapcsot.

7.9 Használjon túláramvédő-kapcsolót



Csak Ausztrália és Új-Zéland esetében

A biztosíték az áramcsúcsoktól védi a készülékcsatlakozót. Ha a biztosíték kiold, akkor megjelenik a túláram-kapcsoló (fehér) az átlátszó burkolat alatt. Szüntesse meg az okot annak érdekében, hogy a csatlakoztatott elektromos készüléket leválaszthassa a készülék csatlakozóaljzatáról.

- ▶ A csatlakoztatott elektromos készülék áramellátásának helyreállításához nyomja meg a túláram-védőkapcsolót.



8 Ápolás és karbantartás

8.1 Az elszívó ápolása

FIGYELMEZTETÉS

Elektromos áram miatti veszély! Az elektromos alkatrészek nem szakszerű javítása az áramütés okozta súlyos sérülésekhez vezethet.

- ▶ A készülék elektromos részeit csak szakképzett villamossági szakember javíthatja.
- ▶ Az elszívó, különösen a fogantyú, legyen mindig száraz, tiszta, olaj- és zsírmentes. Ne használjon szilikontartalmú ápolószereket.
- ▶ Soha ne üzemeltesse a porelszívót eldugult szellőzőnyílásokkal! Száraz keféet használjon a szellőzőnyílások gondos kitisztításához. Idegen tárgyakkal ne nyúljon az elszívó belső részeihez, és ezt másoknak se engedje meg.
- ▶ Rendszeres időközönként tisztítsa meg enyhén benedvesített törlőronggyal a külső felületet. Tisztításhoz ne használjon szórókészüléket, gőzborotvát és folyó vizet, mert ez veszélyeztetheti a gép elektromos biztonságát.

L- és M-osztályú elszívók esetén:

Karbantartás és tisztítás során úgy kell kezelni az elszívót, hogy ne okozhasson veszélyt a karbantartók és más személyek számára.

- ▶ Használjon szűrt kényszerszellőztetést.
- ▶ Viseljen védőruhát.
- ▶ A karbantartási területet úgy tisztítsa meg, hogy ne kerüljön veszélyes anyag a környezetbe.
- ▶ Mielőtt eltávolítja az elszívót egy veszélyes anyagokkal szennyezett területről, végezzen porleszívást annak külső felületén majd törölje tisztára, vagy csomagolja be szorosan. Ennek során kerülje el, hogy a lerakódott, veszélyes por szétterjedjen.
- ▶ A karbantartási és javítási munkák során az összes olyan alkatrészt, amelyeket nem lehetett kielégítő módon megtisztítani, át nem eresztő tasakba kell csomagolni és a hulladékkezelésre érvényes előírásokkal összhangban ártalmatlanítani kell.
- ▶ Évente egyszer a **Hilti** Szerviznek vagy egy szakképzett szakembernek portechnikai ellenőrzést kell végeznie, ami kiterjed például a szűrő sérülésére, az elszívó légzáróságára és az ellenőrző berendezések működésére.

8.2 Szűrőtisztítás

Tisztításhoz ne ütögesse a szűrőelemet kemény tárgyhoz és ne tisztogassa kemény, ill. hegyes tárggyal. Ezáltal csökken a szűrőelem élettartama.

A szűrőelemet tilos nagynyomású tisztítóberendezéssel tisztítani. Az ugyanis szakadásokat okozhat a szűrő anyagában.

A szűrőelem gyorsan kopó alkatrész.

- ▶ A szűrőelemet legalább félfévente cserélje.
- ▶ Intenzív használat esetén gyakoribb csere szükséges.

8.3 Szűrőelem cseréje

1. Húzza ki a hálózati dugót a csatlakozóaljzatból.
2. Nyissa ki a szűrőkazetta rögzítőkengyelét.
3. Nyissa ki a szűrőkazettát.
4. Vegye ki óvatosan a szűrőelemet a tartóban lévő markolat mélyedéseinek fogva.
5. Tisztítsa meg a tömitést egy kendő segítségével.
6. Helyezze be az új szűrőelemet.
7. Zárja a szűrőkazettát, ehhez hajtsa előre a fedélreteszt.
8. Zárja a szűrőkazetta rögzítőkengyelét.
9. Ügyeljen arra, hogy eltávolítsa a szűrőcsere következtében kilépő port az elszívóból és/vagy a szűrőelemből.

8.4 Töltésszint-felüveget ellenőrzése

1. Húzza ki a hálózati dugót a csatlakozóaljzatból.



2. Nyissa ki a két zárókapcsot.
3. Emelje le a szívófejet a szennyfogó tartályról és helyezze egy sík felületre.
4. Ellenőrizze a megszakító érintkezők (huzalszondák) szennyezettségét, és ha szükséges, tisztítsa meg azokat egy kefével.
5. Ellenőrizze a szívófej tömítésének szennyezettségét, és ha szükséges, tisztítsa meg a tömítést egy kendő segítségével.
6. Helyezze a szívófejet a szennyfogó tartályra.
7. Zárja a két zárókapcsot.
8. Győződjön meg arról, hogy a szívófej megfelelően van felszerelve és reteszelve.

8.5 A készülék ellenőrzése az ápolás és karbantartás után

1. Az ápolási és karbantartási munkálatok elvégzése után ellenőrizze, hogy a porelszívó helyesen van-e összeszerelve, és hogy hibátlanul működik-e.
2. Végezzen működéstartást.

9 Szállítás és tárolás

9.1 Szállítás

Az elszívót ne hordozza, ha a szennyfogó tartálya megtelt.

Az elszívó nem akasztható darura.

- ▶ Szükség esetén távolítsa el a Power Conditioner egységet vagy a különálló szerszámot a rögzítésből.
- ▶ Mielőtt átvinné másik helyre, ürítse ki az elszívót.
- ▶ Ha folyadékot szívott fel, akkor ügyeljen rá, hogy ne döntse meg az elszívót, azt csak függőleges helyzetben szállítsa.
- ▶ Szállításhoz egymásba dughatja a tömlő két végét a kúpos adapter segítségével.

VC 20M-X

VC 40M-X

M-osztályú elszívók esetén



FIGYELMEZTETÉS

Sérülésveszély az egészségre ártalmas por miatt! A bevezető csőcsonkon keresztül veszélyes elszívott anyag léphet ki.

- ▶ M-osztályú elszívók esetén a szállításhoz és használaton kívüli tároláshoz zárja a bevezető csőcsonkot a zárókarmantyúval.

9.2 Koffer rögzítése

1. Gondoskodjon az elszívó stabil helyzetéről, és reteszelje a rögzítőféket. Húzza ki teljesen a szállítómárkolatot.
2. Helyezzen egy vagy több koffert az elszívóra.
 - ▶ A kofferek magasságban nem nyúlhatnak túl a szállítómárkolatban.
 - ▶ Vegye figyelembe a maximálisan engedélyezett kiegészítő terhelést.
3. Húzza ki a rögzítőhurkot a tartóból, majd húzza át a koffereken. Szükség esetén hosszabbítsa meg a rögzítőhurkot.
4. Akassza be a rögzítőhurok akasztóját a szállítómárkolatba, és húzza meg a rögzítőhurkot.

9.3 Raktározás



- ▶ Jogosulatlan használat ellen védett módon helyezze el a porelszívót egy száraz helyiségben.

10 Segítség zavarok esetén

Az ebben a táblázatban fel nem sorolt zavarok, illetve olyan zavarok esetén, amelyeket saját maga nem tud megjavítani, kérjük, forduljon a **Hilti** Szervizhez.



10.1 Elszívó üzemmódozara

Üzemmózoar	Lehetséges ok	Megoldás
 <p>Világít a Szűrőcsere szerviz-kijelző.</p>	<p>Szűrőelem eltömődött vagy túl régi.</p> <p>Nem helyeztek be szűrőelemet.</p>	<ul style="list-style-type: none"> ▶ Ellenőrizze a szennyfogó tartály töltöttségi szintjét. ▶ Nyomja meg a Manuális tisztítás kezelőgombot. → Oldal 243 ▶ Szükség esetén cserélje ki a szűrőt. → Oldal 249 ▶ Helyezzen be egy megfelelő szűrőelemet. → Oldal 249
 <p>A készülék nem működik, vagy rövid felfutás után lekapcsol.</p>	<p>A vízlekapcsolás kioldott.</p>	<ul style="list-style-type: none"> ▶ Tisztítsa meg a szondákat és azok környékét egy kefe segítségével.
<p>VC 20M-X VC 40M-X</p> <p>Figyelmeztető hangjelzés (csökkent szívóteljesítmény)</p>	<p>A porzsák megtelt.</p> <p>A szűrőelem erősen szennyezett.</p> <p>Az elektromos kéziszerszám szívótömlője vagy porelvezető fedele eldugult.</p> <p>A tömlőátmérő-beállító hibás állásban van.</p>	<ul style="list-style-type: none"> ▶ Cserélje ki a porzsákat. ▶ Ha az automatikus szűrőtisztítás nincs aktiválva, aktiválja az automatikus szűrőtisztítást, és működtesse a porszívót 30 másodpercig. ▶ Tisztítsa meg a szívótömlőt és a porelvezető fedelelet. ▶ Állítsa be a tömlő átmérőjét → Oldal 247.
<p>A készülék port fúvat ki.</p>	<p>A szűrőelem nincs megfelelően felszerelve.</p> <p>A szűrőelem sérült.</p>	<ul style="list-style-type: none"> ▶ Szerelje fel újra a szűrőelemet. → Oldal 249 ▶ Szereljen fel új szűrőelemet. → Oldal 249
<p>A készülék akaratlanul kapcsol be és ki, vagy a készülék kezelőjén keresztül statikus kisülések történnek.</p>	<p>Az elektrosztatikus levezetés nem biztosított, a készülék nem földelt csatlakozóaljzatba van csatlakoztatva.</p>	<ul style="list-style-type: none"> ▶ Csatlakoztassa a készüléket földelt csatlakozóaljzatba, használjon antisztatikus tömlőt.
<p>A motor nem működik.</p>	<p>Kioldott a dugaszolóaljzat biztosító téka.</p> <p>A szennyfogó tartály megtelt.</p> <p>A motor hőbiztosító téka elindult.</p> <p>A motor hőbiztosító téka újra lekapcsolja a motort.</p>	<ul style="list-style-type: none"> ▶ Kapcsolja be a biztosító tékát. ▶ Újabb kioldás után keresse meg a túláram okát. ▶ Kapcsolja ki a készüléket és ürítse ki a szennyfogó tartályt. ▶ Kapcsolja ki a készüléket, és hagyja hűlni mintegy 5 percig. ▶ Ha a motor nem indul, vigye el készülékét a Hilti ügyfélszolgálathoz. ▶ Száraz keféet használjon a szellőzőnyílások gondos kitisztításához.
<p>A motor nem működik automata üzemmódozban.</p>	<p>A csatlakoztatott készülék meghibásodott vagy nincs megfelelően csatlakoztatva.</p>	<ul style="list-style-type: none"> ▶ Ellenőrizze a csatlakoztatott készülék működését, vagy helyezze be teljesen a hálózati csatlakozódugót.
<p>Az automatikus szűrőelem-tisztítás nem működik.</p>	<p>Nincs szívótömlő csatlakoztatva.</p>	<ul style="list-style-type: none"> ▶ Csatlakoztassa a szívótömlőt.



10.2 Rendszerkészülék üzemzavar

Ha az elszívót vezeték nélküli rendszerben használják, akkor az összekapcsolt rendszerkészülékek kijelzőjén a következő üzenetek jelennek meg.

Üzemzavar	Lehetséges ok	Megoldás
 Az Ismeretlen hiba szervizki-jelző világítani kezd.	Az összekapcsolt rendszerkészülék ismeretlen hibakódot kapott az elszívótól.	<ul style="list-style-type: none"> ▶ Ellenőrizze az elszívó esetleges üzemzavarait.
 Világít a Szűrőcsere szervizki-jelző.	Szűrőelem eltömődött vagy túl régi. Nem helyeztek be szűrőelemet.	<ul style="list-style-type: none"> ▶ Ellenőrizze a szennyfogó tartály töltöttségi szintjét. ▶ Nyomja meg a Manuális tisztítás kezelógombot. → Oldal 243 ▶ Szükség esetén cserélje ki a szűrőt. → Oldal 249 ▶ Helyezzen be egy megfelelő szűrőelemet. → Oldal 249
 A vízlekapcsolás szervizki-jelző világít.	A vízlekapcsolás kioldott.	<ul style="list-style-type: none"> ▶ Tisztítsa meg a szondákat és azok környékét egy kefe segítségével.
 A csökkentett szívóteljesítmény szervizki-jelző világít.	A porzsák megtelt. A szűrőelem erősen szennyezett. Az elektromos kéziszerszám szívótömlője vagy porelvezető fedele eldugult. A tömlőátmérő-beállító hibás állásban van.	<ul style="list-style-type: none"> ▶ Cserélje ki a porzsákat. ▶ Ha az automatikus szűrőtisztítás nincs aktiválva, aktiválja az automatikus szűrőtisztítást, és működtesse a porelszívót 30 másodpercig. ▶ Tisztítsa meg a szívótömlőt és a porelvezető fedelet. ▶ Állítsa be a tömlő átmérőjét → Oldal 247.

11 Ártalmatlanítás

 A **Hilti** termékek nagyrészt újrahasznosítható anyagokból készülnek. Az újrahasznosítás előtt az anyagokat gondosan szét kell válogatni. A **Hilti** sok országban már visszaveszi használt készülékét újrahasznosítás céljára. Kérdezze meg a **Hilti** ügyfélszolgálatot vagy kereskedelmi tanácsadóját.

A használt elektromos és elektronikai készülékekről szóló európai uniós irányelv és annak a nemzeti jogba történt átültetése szerint az elhasznált elektromos kéziszerszámokat külön kell gyűjteni, és környezetbarát módon újra kell hasznosítani.



- ▶ Az elektromos készülékeket ne dobja a háztartási szemétkébe!

Fűróiszap

Környezetvédelmi szempontból a fűróiszap csatornába vagy vizekbe engedése megfelelő előkezelés nélkül problematikus.

- ▶ Érdeklődj meg a helyi hatóságoknál az érvényben lévő előírásokat.

A következő előkezelést ajánljuk:

- ▶ Gyűjtse össze a fűróiszapot (például nedves porelszívóval).



- ▶ Várja meg, míg a fúróiszap leülepszik, és az iszap szilárd részét egy építési törmelékkel tároló hulladéklerakóban ártalmatlanítsa (pelyhesítőszerek meggyorsíthatják az ülepitési folyamatot).
- ▶ Mielőtt a megmaradt vizet (lúgos, Ph érték > 7) bevezetné a csatornahálózatba, semlegesítse savas semlegesítőszerral vagy hígítsa fel sok vízzel.

Fúrópor

- ▶ Az összegyűjtött fúróport a nemzeti törvényi előírások szerint ártalmatlanítsa.

12 Gyártói garancia

- ▶ Kérjük, a garancia feltételeire vonatkozó kérdéseivel forduljon helyi **Hilti** partneréhez.

Originalno uputstvo za upotrebu

1 Podaci o dokumentaciji

1.1 O ovoj dokumentaciji

- Pročitajte ovu dokumentaciju pre početka rada. To predstavlja preduslov za bezbedan rad i nesmetano rukovanje.
- Obratite pažnju na bezbednosne i upozoravajuće napomene koje se nalaze u ovoj dokumentaciji i na proizvodu.
- Uputstvo za rukovanje uvek čuvajte na proizvodu i samo ga sa ovim uputstvom prosledujte dalje drugim osobama.

1.2 Legenda

1.2.1 Upozoravajuće napomene

Upozoravajuće napomene upozoravaju na opasnosti pri rukovanju proizvodom. Koriste se sledeće signalne reči:

OPASNOST

OPASNOST !

- ▶ Znači neposrednu opasnu situaciju, koja može prouzrokovati telesne povrede ili smrt.

UPOZORENJE

UPOZORENJE !

- ▶ Ova reč skreće pažnju na moguću opasnost koja može prouzrokovati tešku telesnu povredu ili smrt.





OPREZ

OPREZ !

- ▶ Za moguću opasnu situaciju koja može da dovede do telesnih povreda ili do materijalne štete.

1.2.2 Simboli u dokumentaciji

Sledeći simboli se koriste u našoj dokumentaciji:

	Pre upotrebe pročitajte uputstvo za upotrebu
	Oprez
	Napomene o primeni i druge korisne informacije
	Rad sa reciklažnim materijalima
	Električne uređaje i baterije ne odlažite u kućni otpad



1.2.3 Simboli na slikama

Sljedeći simboli se koriste na našim slikama:

2	Ovi brojevi se odnose na odgovarajuću sliku sa početka ovog uputstva
3	Numerisanje reflektuje redosled radnih koraka na slici i može da odstupa od radnih koraka u tekstu
11	Pozicioni brojevi se koriste na slici Pregled i odnose se na brojeve legende u poglavlju Pregled proizvoda
	Ovaj znak bi trebalo da vas podstakne na poseban oprez prilikom rada sa proizvodom.

1.3 Simboli u zavisnosti od proizvoda

1.3.1 Simboli na proizvodu

Na proizvodu se koriste sledeći simboli:

	Uređaj podržava NFC tehnologiju koja je kompatibilna sa iOS i Android platformama.
	Ako postoji na proizvodu, ova sertifikaciona institucija za tržište SAD i Kanade je sertifikovala proizvod prema važećim standardima.

1.3.2 Znak zabrane

Na proizvodu se koriste sledeće oznake za zabranu:

	Transport na dizalici
--	-----------------------

1.4 Specijalne nalepnice na proizvodu

UPOZORENJE: Ovaj usisivač sadrži prašine koje su opasne po zdravlje. Pražnjenje i održavanje, uključujući uklanjanje vreće za prašinu sme da vrši isključivo stručno osoblje koje snosi odgovarajuću ličnu zaštitnu opremu. Usisivač koristite isključivo sa filterskim sistemom koji besprekorno funkcioniše.

Na usisivaču se nalazi jedna od sledećih upozoravajućih nalepnica:

VC 20L-X
VC 40L-X

Upozoravajuća nalepnica za usisivače klase L:



Vodite računa da upozoravajuća nalepnica bude dobro vidljiva.

VC 20M-X
VC 40M-X

Upozoravajuća nalepnica za usisivače klase L:



Vodite računa da upozoravajuća nalepnica bude dobro vidljiva.



1.5 Informacije o proizvodu

Hilti proizvodi su namenjeni za profesionalnog korisnika, a njima sme da rukuje, da ih održava ili popravlja samo ovlašćeno i obučeno osoblje. To osoblje mora biti posebno upoznato sa mogućim opasnostima. Proizvod i njegova pomoćna sredstva mogu da budu opasni ako ih neobučena lica nestručno tretiraju ili ako se ne koriste namenski.

Oznaka tipa i serijski broj su navedeni na tipskoj pločici.

- ▶ Prenesite serijski broj u sledeću tabelu. Podaci o proizvodu će vam biti potrebni kada budete kontaktirali naše predstavništvo ili servis.

Podaci o proizvodu

Mokro / suvi usisivač	VC 20M-X VC 20L-X VC 40M-X VC 40L-X
Generacija	01
Serijski br.	

1.6 Izjava o usklađenosti

Pod vlastitom odgovornošću izjavljujemo da je ovde opisani proizvod u skladu sa važećim smernicama i normama. Primerak izjave o usklađenosti nalazi se na kraju ove dokumentacije.

Tehnička dokumentacija se čuva ovde:

Hilti Entwicklungsgesellschaft mbH | Zulassung Geräte | Hiltistraße 6 | 86916 Kaufering, DE

2 Sigurnost

2.1 Opšte sigurnosne napomene

Pored sigurnosnih napomena u pojedinačnim poglavljima ovog uputstva za upotrebu, u svakom trenutku treba da vodite računa o sledećim odredbama.

- ▶ **Pročitajte sve napomene!** Nepridržavanjem sledećih uputstava, može doći do električnog udara, požara i/ili teških telesnih povreda.
- ▶ **Kod korišćenja uređaja sa električnim alatom pre upotrebe pročitajte uputstvo za upotrebu električnog alata i vodite računa o svim napomenama.**
- ▶ **Manipulacije ili promene na uređaju nisu dozvoljene.**
- ▶ **Koristite odgovarajući uređaj. Nemojte koristiti uređaj u svrhe za koje nije predviđen, koristite ga samo u skladu sa odredbama i kada je u ispravnom stanju.**
- ▶ **Pre rada sa uređajem informišite se o njegovom rukovanju, o opasnostima do kojih može doći zbog materijala i o odlaganju usisanog materijala.**
- ▶ **Vodite računa o uticaju okoline. Uređaj ne upotrebljavajte tamo gde postoji opasnost od požara ili eksplozije.**
- ▶ **Uređaj smeju koristiti samo osobe koje su sa njim upoznate, vezano za sigurnu upotrebu uređaja, i koje su razumele opasnosti koje su rezultat toga. Uređaj nije predviđen za decu. Morate da pazite na to da se deca ne smeju igrati sa uređajem.**
- ▶ **Dobro čuvajte nekorišćene uređaje. Kada nisu u upotrebi, treba ih držati na suvom, visokom ili zaključanom mestu van domašaja dece.**

2.2 Sigurnost ljudi

- ▶ **Budite oprezni, vodite računa i razumno koristite proizvod pri radu. Nemojte koristiti usisivač ako ste umorni ili pod uticajem droga, alkohola ili lekova.** Trenutak nepažnje prilikom upotrebe uređaja može da dovede do ozbiljnih povreda.
- ▶ **Korisnik i osobe koje se nalaze u njegovoj neposrednoj blizini moraju tokom primene i održavanja uređaja da upotrebljavaju odgovarajuće zaštitne naočare, zaštitnu kacigu, zaštitne slušalice, zaštitne rukavice, zaštitnu obuću i laganu zaštitu organa za disanje.**
- ▶ **Uverite se da usisivač ne može da se otkotrlja ili padne.**
- ▶ **Aktivirajte kočnice točkica za stabilan položaj usisivača.** Kod neaktiviranih kočnica točkica usisivač se može nekontrolisano pokrenuti.
- ▶ **Poštujte lokalne bezbednosne propise za sprečavanje nezgoda.**



- ▶ Ako su montirani uređaji za usisavanje i hvatanje prašine, proverite jesu li isti priključeni i da li se pravilno koriste. Korišćenje usisavanja prašine može smanjiti opasnosti uzrokovane prašinom.

2.3 Pažljivo rukovanje i upotreba uređaja

- ▶ Nikada nemojte da ostavite uređaj bez nadzora.
- ▶ Nemojte deaktivirati čišćenje filtera prilikom usisavanja opasne prašine, naročito kod korišćenja sa električnim alatima kod kojih se stvara prašina.
- ▶ Zaštitite uređaj od mraza.
- ▶ Redovno čistite uređaj za ograničenje nivoa vode prema uputstvima pomoću četke i proverite da li pokazuje znake oštećenja.
- ▶ Pazite prilikom postavljanja usisne glave na to, da ne zaglavljuje i da mrežni kabl nije oštećen. Postoji opasnost od povrede i oštećenja.
- ▶ Proverite da li uređaj i pribor eventualno imaju oštećenja. Pre daljeg korišćenja sigurnosna oprema ili neznatno oštećeni delovi moraju se pažljivo proveriti kako biste bili sigurni da funkcionišu savršeno i onako kako je predviđeno. Proverite da li pokretni delovi ispravno funkcionišu bez zapinjanja i da li ima oštećenih delova. Svi delovi se moraju pravilno montirati i moraju ispunjavati sve potrebne uslove za pravilan rad uređaja.
- ▶ Popravku uređaja prepustite samo kvalifikovanom stručnom osoblju i samo sa originalnim rezervnim delovima. Na taj način postići će se održavanje sigurnosti uređaja.
- ▶ Prilikom nekorišćenja uređaja (tokom pauza u radu), uvek pre nege i održavanja, pre zamene delova pribora ili zamene filtera izvucite mrežni utikač iz utičnice. Ovim merama opreza sprečićete nehotično pokretanje uređaja.
- ▶ Nikad ne vucite usisivač za mrežni kabl u drugi radni položaj. Ne prelazite sa usisivačem preko mrežnog kabla.
- ▶ Nemojte transportovati uređaj sa dizalicom.

VC 20M-X

VC 40M-X

Dodatno kod usisivača klase M

- ▶ Prilikom transporta ili nekorišćenja uređaja, zatvorite ulazni element pomoću zaptivnog zatvarača.

2.4 Električna sigurnost

- ▶ Priključni utikač uređaja mora da odgovara utičnici. Na utikaču se ni u kom slučaju ne smeju izvoditi izmene. Ne koristite adapterske utikače zajedno sa zaštitno uzemljenim električnim uređajima. Nepromenjeni utikači i odgovarajuće utičnice smanjuju opasnost od električnog udara.
- ▶ Ubacite utikač u predviđenu, uzemljenu utičnicu, koja je bezbedno instalirana i usklađena sa svim lokalnim okolnostima. Ukoliko niste sigurni, da li je utičnica uzemljena, proverite je kod kvalifikovanog električara.
- ▶ Izbegavajte dodir tela sa uzemljenim površinama kao što su cevi, radijatori, šporeti i frižideri. Postoji povećana opasnost od električnog udara ako je vaše telo uzemljeno.
- ▶ Uređaj držite dalje od kiše ili vlage. Prodiranje vode u električni uređaj povećava rizik od električnog udara.
- ▶ Uverite se da se mrežni kabl ne nalazi u bari.
- ▶ Redovno proveravajte priključni kabl uređaja i ukoliko je oštećen, zamenite ga u servisnoj radionici Hilti. Redovno kontrolišite produžne vodove i zamenite ih, ukoliko su oštećeni.
- ▶ Ukoliko se tokom rada ošteti mrežni priključni vod i/ili produžni kabl, isti ne smete da dodirnete. Izvucite mrežni utikač iz utičnice. Oštećeni mrežni priključni i produžni kablovi predstavljaju opasnost od električnog udara.
- ▶ Mrežni priključni vod sme da se zameni samo od strane utvrđenog tipa u uputstvu za upotrebu.
- ▶ Kabl ne upotrebljavajte za nošenje ili vešanje uređaja odnosno za izvlačenje utikača iz utičnice. Kabl držite dalje od izvora toplote, ulja, oštih ivica ili pokretljivih delova uređaja. Oštećeni ili usukani kablovi povećavaju opasnost od električnog udara.
- ▶ Ako sa električnim uređajem radite na otvorenom, upotrebljavajte samo produžne kablove odobrene za upotrebu na otvorenom. Primena produžnog kabla prikladnog za upotrebu na otvorenom smanjuje opasnost od električnog udara.
- ▶ Isključite uređaj kod prekida struje i izvucite utikač.
- ▶ Uvek koristite utičnicu uređaja samo za utvrđene svrhe u uputstvu za upotrebu.



- ▶ **Uređaj ne pokrećite ako je prljav ili mokar.** Prašina provodnih materijala, koja se nakuplja na površini uređaja, ili tečnost mogu pod nepovoljnim uslovima dovesti do električnog udara. **Stoga, ako često obrađujete provodne materijale, odnesite zaprljane uređaje u redovnim vremenskim intervalima na proveru u Hilti servis.**

2.5 Radno mesto

- ▶ **Pobrinite se za dobro osvetljenje radnog prostora.**
- ▶ **Pobrinite se za dobro provetranje radnog mesta.** Loše provetrena radna mesta mogu zbog opterećenosti prašinom biti štetna po zdravlje.
- ▶ **Svoje radno okruženje održavajte urednim. Iz radnog okruženja uklonite predmete kojim biste mogli da se povredite.** Nered u radnom okruženju rada može prouzrokovati nesreće.
- ▶ **Sa uređajem ne radite u okolini ugroženoj eksplozijom, u kojoj se nalaze zapaljive tečnosti, gasovi ili prašine.** Električni uređaji proizvode iskre koje mogu zapaliti prašinu ili isparenja.

2.6 Usisni materijal

- ▶ **Ne sme se usisavati prašina koja je opasna po zdravlje, a čija klasa prašine prevazilazi klasu prašine usisivača. Ne sme se usisavati zapaljiva i/ili eksplozivna prašina (magnezijumska ili aluminijumska prašina). Ne smeju se usisavati materijali koji imaju temperaturu preko 60 °C (140 °F) (npr. tinjajuće cigarete, vreo pepeo).**
- ▶ **Zapaljive, eksplozivne, agresivne tečnosti se ne smeju usisavati (rashladna i sredstva za podmazivanje, benzin, rastvarači, kiseline (pH < 5), baze (pH > 12,5) itd.).**
- ▶ **Ako iz usisivača izlazi pena ili tečnost, odmah ga isključite.**
- ▶ **Prilikom usisavanja vrućeg materijala koji ima maksimalnu temperaturu od 60 °C (140 °F) nosite zaštitne rukavice.**
- ▶ **Prilikom rada sa mineralnim muljem pri bušenju nosite zaštitnu odeću i izbegavajte kontakt sa kožom (pH > 9, nagrizajući).**
- ▶ **Izbegavajte kontakt sa baznim ili kiselim tečnostima. U slučaju nehotičnog kontakta isperite vodom. Ako tečnost dospe u oči, istu isperite sa dosta vode i dodatno potražite pomoć doktora.**

VC 20L-X
VC 40L-X

Dodatno kod usisivača klase L

- ▶ Usisivač sa klasom prašine L je namenjen za usisavanja/isisavanja suve, nezapaljive prašine, piljevine i opasne prašine sa graničnim vrednostima ekspozicije > 1 mg/m³. **U zavisnosti od stepena opasnosti prašine koja se usisava/isisava, usisivač mora da se opremi odgovarajućim filterima.**

VC 20M-X
VC 40M-X

Dodatno kod usisivača klase M

- ▶ Usisivač sa klasom prašine M je namenjen za usisavanja/isisavanja suve, nezapaljive prašine, piljevine i opasne prašine sa graničnim vrednostima ekspozicije \geq 0,1 mg/m³. **U zavisnosti od stepena opasnosti prašine koja se usisava/isisava, usisivač mora da se opremi odgovarajućim filterima.**



3.1 Pregled proizvoda

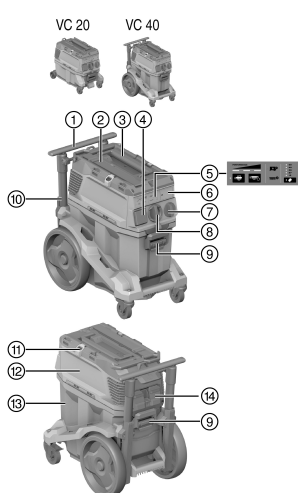

- ① Transportna ručka (na izvlačenje)
- ② Kuka na izvlačenje za **Hilti** kofer
- ③ Ručka za nošenje
- ④ Utičnica uređaja
- ⑤ Polje za upotrebu i indikatore
- ⑥ Poklopac za bežični modul (opciono)
- ⑦ Prekidač uređaja
- ⑧ Ulazni element (usisno crevo)
- ⑨ Blokada posude (2x)
- ⑩ Mrežni kabl
- ⑪ Fiksirne kuke (2x) sa gumenim španerom
- ⑫ Glava usisivača
- ⑬ Posuda za prljavštinu
- ⑭ Kasetna filtera sa blokadnim lukom

3.2 Namenska upotreba

Opisani proizvodi su univerzalni industrijski usisivači za komercijalnu upotrebu. Mogu se koristiti za rad u suvom i vlažnom području.

Ne smete usisavati ljude i životinje ovim proizvodom. Podvodna upotreba nije dozvoljena.

- ▶ Pre rada sa proizvodom informišite se o rukovanju i opasnostima do kojih može doći zbog materijala i o bezbednom odlaganju usisanog materijala.
- ▶ Ne koristite proizvod u stacionarnom neprekidnom režimu rada, u automatskim ili poluautomatskim sistemima.
- ▶ Upotrebljavajte samo originalni pribor i alate **Hilti**, kako biste izbegli opasnosti od povrede.
- ▶ Da biste sprečili elektrostatičke efekte, koristite antistatičko usisno crevo.
- ▶ Nemojte usisavati predmete koji preko vreće za prašinu mogu dovesti do povrede (npr. oštri materijal ili materijal sa oštrim ivicama).
- ▶ Ne koristite proizvod kao zamenu za merdevine.
- ▶ Poštujte lokalne bezbednosne propise za sprečavanje nezgoda.

Dozvoljeni primene:



Kod otprašivača je neophodno da osigurate dovoljan nivo razmene vazduha L u prostoriji ukoliko se izduvni vazduh vraća u prostoriju.

Obratite pažnju na propise koje važe u zemlji!

- ▶ Usisavanje velikih količina prašine od radova sa **Hilti** brusilicama sa dijamantskom krunom, brusilicama za rezanje, udarnim bušilicama i krunama za suvo bušenje.
- ▶ Usisavanje mineralnog mulja od radova sa **Hilti** brusilicama sa dijamantskom krunom odn. **Hilti** testerama sa dijamantskim sečivom i tečnog materijala sa maksimalnom temperaturom od 60 °C (140 °F).
- ▶ Usisavanje ulja i tečnih medijuma koji imaju maksimalnu temperaturu od 60 °C (140 °F).
- ▶ Mokro i suvo čišćenje površina zida i poda.



VC 20M-X
VC 40M-X

Dodatno kod usisivača klase M

- ▶ Usisavanje suvih i nezapaljivih prašina, tečnosti, drvenih opiljaka i opasnih prašina sa vrednošću ekspozicije $\geq 0,1 \text{ mg/m}^3$ (klasa prašine M).
- ▶ Mašine koje su predviđene za prihvatanje mineralne prašine koja sadrži kvarc, mora najmanje da odgovaraju klasi prašine M.

VC 20L-X
VC 40L-X

Dodatno kod usisivača klase L

- ▶ Usisavanje suvih, nezapaljivih prašina, tečnosti, drvenih opiljaka i opasnih prašina sa graničnim vrednostima za eksploziju $> 1 \text{ mg/m}^3$ (klasa prašine L).

3.3 Moguća pogrešna upotreba

- ▶ Usisivač se ne sme koristiti za usisavanje azbesta.
- ▶ Usisivač se ne sme da radi u položenu položaju.
- ▶ Usisivač se ne sme koristiti za usisavanje eksplozivnih materijala, užarenih, zapaljenih ili zapaljivih materijala i agresivne prašine (npr. magnezijumske ili aluminijumske prašine) (izuzetak: opiljci drveta).
- ▶ Usisivač se ne sme koristiti za usisavanje zapaljivih tečnosti (npr. benzina, rastvarača, kiselina, rashladnih sredstava i sredstava za podmazivanje).

3.4 Indikatori na proizvodu

Indikator	Opis
	Servisni indikator Promeniti filter Ukoliko LED lampica svetli, filter je zapašen. 1. Proverite ispunjenosti posude za prljavštinu 2. Pritisnite komandni taster Ručno čišćenje filtera . 3. Proverite i zamenite filter prema potrebi.
	Provera stanja ispunjenosti Ukoliko LED lampica svetli, zaštitno isključivanje za mokru upotrebu je aktivno. Ispraznite posude i očistite sonde.
	Indikator snage Indikator daje uvid u trenutno stanje filtera. Kod maksimalne usisne snage svetle sva 3 LED-a.

3.5 Komandni tasteri na proizvodu

Komandni taster	Opis
	Ručno čišćenje filtera Pritisnite ovaj taster, kako biste izvršili ručno čišćenje filtera.
	Automatsko čišćenje filtera Ukoliko LED lampica svetli, automatsko čišćenje filtera je aktivno. Deaktivirajte funkciju automatskog čišćenja filtera, tako što ćete pritisnuti taster. LED lampica se gasi.



Komandni taster	Opis
	<p>Podešavanje prečnika creva (samo za M klasu) Pritisnite taster kako biste podesili trenutan prečnik creva.</p> <p>Podešena vrednost zavisi od priključenog uređaja i prečnika njegovog usisa i mora se podešavati pri korišćenju.</p>

3.6 Sadržaj isporuke

Mokro/suvi usisivač sa filterskim elementom, komplet usisnog creva sa obrtnim naglavkom (sa usisne strane) i naglavkom za alat, plastična vreća za prašinu PE, uputstvo za upotrebu

Ostale, za vaš proizvod odobrene sistemske proizvode pronađite u vašoj **Hilti Store** ili na: www.hilti.group

3.7 Zvučni signal upozorenja

VC 20M-X
VC 40M-X

M usisivači raspolažu zvučnim znakom upozorenja. On se oglašava iz bezbednosnih razloga ako brzina vazduha u usisnom crevu padne ispod 20 m/s.

Kako bi se signal upozorenja pravovremeno aktivirao, morate podesiti prečnik korišćenog usisnog creva u opciji podešavanja prečnika creva.

3.8 Čišćenje filtera

Čišćenje filtera funkcioniše samo kada je priključeno usisno crevo.

Usisivač raspolaže sa ručnim i automatskim čišćenjem filtera, kako bi se element filtera oslobodio od zalepljenih naslaga prašine.

Automatsko čišćenje filtera može da se isključi pritiskom na taster "Automatsko čišćenje filtera" i opet uključi ponovnim pritiskom.

Stanje	Značenje
LED lampica svetli.	Čišćenje filtera je aktivirano.
LED lampica ne svetli.	Čišćenje filtera je deaktivirano.

Prilikom svakog pokretanja usisivača čišćenje filtera se automatski aktivira.

Filterski element se automatski čisti udarcem vazduha (pulsirajući zvuk).

Da bi se omogućila visoka snaga usisavanja, u sistemskim aplikacijama (posebno kod brušenja, sečenja i razrezivanja) ili pri usisavanju većih količina prašine, čišćenje filtera mora biti aktivirano.

Nezavisno od automatskog čišćenja filtera, filter se u svakom trenutku može očistiti pritiskom na taster "Ručno čišćenje filtera".

Snažno čišćenje: Maksimalnu snagu kod čišćenja filtera dostići ćete zatvaranjem creva i istovremenim pritiskom na taster „Ručno čišćenje filtera“.



3.9 Uputstva za upotrebu

VC 20M-X
VC 40M-X



Usisivač klase M koristite isključivo sa vrećom za prašinu.

Klasa M za usisavanje prašine sa graničnim vrednostima za eksploziju $\geq 0,1$ mg/m³.

Pribor i načini upotrebe

Broj materijala	Pribor	Način upotrebe
2261451	Plastična vreća za prašinu PE VC 20, VC 150-6	upotreba sa mineralnim materijama, mokro i suvo
2262095	Plastična vreća za prašinu PE VC 40, VC 150-10	upotreba sa mineralnim materijama, mokro i suvo
2261258	Vreća za sakupljanje prašine Premium VC 20, VC 150-6	upotreba za drvene i minerale materijale (beton), suvo
2262130	Vreća za sakupljanje prašine Premium VC 40, VC 150-10	upotreba za drvene i minerale materijale (beton), suvo
2261453	Filter PTFE VC 20/40/150	univerzalna, mokra i suva upotreba
2261257	Filter VC 20/40/150 univerzalni	univerzalna, mokra i suva upotreba
2278640	Filter DRY VC 20/40/150 univerzalni	suvo
2261452	Filter HEPA VC 20/40/150	mokra i suva upotreba
203867	Usisno crevo 36x4,65M AS	mokra i suva upotreba

4 Tehnički podaci

4.1 Osobine proizvoda



Prilikom rada na generatoru ili transformatoru njegova izlazna snaga mora da bude najmanje duplo veća od nominalne potrošnje energije koja je navedena na identifikacionoj pločici uređaja. Radni napon transformatora ili generatora mora u svakom trenutku da bude između +5% i -15% dimenzioniranog napona proizvoda.

	VC 20-X	VC 40-X
Težina	11 kg	14,4 kg
Dimenzije (D x Š x V)	530 mm x 290 mm x 415 mm	560 mm x 365 mm x 590 mm
Maks. dodatno opterećenje	25 kg	25 kg
Zapremina posude	15 ℓ	30 ℓ
Kapacitet prašine	15 kg	34 kg
Korisna zapremina vode	9 ℓ	22,8 ℓ
Temperatura vazduha	-10 °C ... 40 °C	-10 °C ... 40 °C
Automatsko čišćenje filtera	Kontrolisano senzorom	Kontrolisano senzorom
Frekvencija mreže	50 Hz ... 60 Hz	50 Hz ... 60 Hz
Klasa zaštite	I	I
Vrsta zaštite	IP X4	IP X4



4.2 Referentni napon

	100 V	110 V	110 V (GB 16 A)	110 V (GB 32 A)
Nominalni prihvati	1.200 W	1.100 W	1.100 W	1.100 W
Priključna snaga integrisane utičnice uređaja za električni alat	•/•	•/•	650 W	1.600 W
Mrežni priključak (tip)	CNS HVCTF 300 3x2 mm ²	CNS HVCTF 300 3x2 mm ²	H07 RNF 3G 1,5 mm ²	HARSJT 3x12 (2,5) AWG

	220–240 V	220–240 V (CH)	220–240 V (GB)	240 V (NZ)
Nominalni prihvati	1.200 W	1.200 W	1.200 W	1.200 W
Priključna snaga integrisane utičnice uređaja za električni alat	2.400 W	1.100 W	1.800 W	1.200 W
Mrežni priključak (tip)	H07 RNF 3G 1,5 mm ²	H07 RNF 3G 1,5 mm ²	H07 RNF 3G 1,5 mm ²	H07 RNF 3G 1,5 mm ²

4.3 Maksimalni zapreminski protok i maksimalni potpritisak

	100 V	110 V	220–240 V	220–240 V (CH)	240 V (NZ)
Maks. zapreminski protok (turbina)	71 l/s	71 l/s	74 l/s	74 l/s	74 l/s
Maks. zapreminski protok na kraju creva	177,1 m ³ /h (49,2 l/s)	177,1 m ³ /h (49,2 l/s)	183 m ³ /h (50,6 l/s)	183 m ³ /h (50,6 l/s)	183 m ³ /h (50,6 l/s)
Maks. potpritisak	22,3 kPa	22,3 kPa	24,25 kPa	24,25 kPa	24,25 kPa

4.4 Obaveštenja o buci i vibracijama, mereno prema EN 60335

Sledeći podaci važe za sve industrijske usisivače VC 20 i VC 40.

Nivo emisije zvučnog pritiska (L _{PA})	69 dB(A)
Nesigurnost nivoa zvučnog pritiska (K _{PA})	2,5 dB(A)
Vrednost emisije vibracija	< 2,5 m/s ²

5 Upotreba produžnog kabla

UPOZORENJE

Opasnost zbog oštećenog kabla! Ne dodirujte oštećeni mrežni, odnosno produžni kabl. Izvucite mrežni utikač iz utičnice.

- ▶ Redovno kontrolišite priključni vod uređaja i u slučaju oštećenja treba da ga zameni ovlašćeni stručnjak.
- Koristite samo produžne kablove koji su dozvoljeni za konkretnu primenu i imaju odgovarajući provodni prečnik. U suprotnom može doći do gubitka snage uređaja i pregrevavanja kabla.
- Redovno proveravajte da li na produžnom kablju postoje oštećenja.
- Zamenite oštećene produžne kablove.
- Na otvorenom upotrebljavajte samo za to dozvoljene i odgovarajuće označene produžne kablove.

6 Pre stavljanja u pogon

OPASNOST

Opasnost od električne struje. Ako usisivač nije pravilno priključen, posledice mogu biti smrt ili teške povrede.

- ▶ Priključite usisivač samo na ispravno uzemljeni izvor struje.



OPREZ

Opasnost od povređivanja usled nekontrolisanih pokreta! Kod neaktiviranih kočnica točkića usisivač se može nekontrolisano pokrenuti.

- ▶ Aktivirajte kočnice točkića za stabilan položaj usisivača.

6.1 Prvo puštanje u rad

Izaberite odgovarajuću vreću za prikupljanje prašine u zavisnosti od materijala (minerali, drvo) i primene (suvo/mokro usisavanje). → poglavlje „Uputstva za upotrebu“

1. Otklopite dve stege za zatvaranje.
2. Podignite glavu usisivača sa posude za prljavštinu.
3. Izvadite delove pribora iz posude za prljavštinu i pakovanja.
4. Postavite jednu vreću za prikupljanje prašine prema uputstvu.
5. Postavite glavu usisivača na posudu za prljavštinu i sklopite stege za zatvaranje.
6. Uverite se da je usisna glava pravilno montirana i fiksirana.
7. Priključite usisno crevo.

6.2 Ubacivanje vreće za sakupljanje prašine Premium 2

Oštri predmeti mogu da probiju vreću za sakupljanje prašine.
Uverite se da neki predmet nije probio vreću za prikupljanje prašine.

1. Izvucite mrežni utikač iz utičnice.
2. Otvorite 2 stege za zatvaranje.
3. Podignite glavu usisivača sa posude za prljavštinu.
4. Postavite vreću za sakupljanje prašine Premium u posudu za prljavštinu.
5. Uverite se da adapter tačno naleže i da vreća za prikupljanje prašine ne stoji van ivice posude.
6. Postavite glavu usisivača na posudu za prljavštinu.
7. Zatvorite 2 stege za zatvaranje.
8. Uverite se da je glava usisivača pravilno montirana i fiksirana.
9. Priključite usisno crevo.

6.3 Zamena vreće za sakupljanje prašine (plastika) 3

1. Izvucite mrežni utikač iz utičnice.
2. Otvorite 2 stege za zatvaranje.
3. Podignite glavu usisivača sa posude za prljavštinu.
4. Po potrebi izvadite punu plastičnu vreću za prašinu.
5. Postavite novu vreću za prašinu (plastika) u posudu za prljavštinu i navucite vreću za prašinu oko ivice posude za prljavštinu.
 - ▶ Rupice vreće za prašinu moraju da leže u unutrašnjosti posude za prljavštinu.
 - ▶ Pomoću crne linije na ivici posude usmerite ubačenu vreću za prašinu.
6. Postavite glavu usisivača na posudu za prljavštinu.
7. Zatvorite 2 stege za zatvaranje.
8. Uverite se da je glava usisivača pravilno montirana i fiksirana.
9. Priključite usisno crevo.

7 Rukovanje

UPOZORENJE

Opasnost od povrede. Ukoliko se ošteti sistem za filtraciju, može da izađe prašina koja je štetna po zdravlje.

- ▶ U slučaju nužde (npr. prelom filtera) isključite usisivač, izvucite mrežni utikač iz utičnice i prepustite proveru usisivača stručnom licu pre nego što ga budete opet koristili.



⚠ OPREZ

Opasnost od povređivanja usled nekontrolisanih pokreta! Kod neaktiviranih kočnica točkića usisivač se može nekontrolisano pokrenuti.

- ▶ Aktivirajte kočnice točkića za stabilan položaj usisivača.

7.1 Podešavanje prečnika creva

1. Prilikom usisavanja/isisavanja suvih, nezapaljivih prašina sa graničnim vrednostima ekspozicije i drvenih opijjaka podesite prečnik usisnog creva tako što ćete podesiti prekidač za podešavanje prečnika creva.
2. Promenite podešavanje za prečnik creva i samim tim prag akustičnog upozoravajućeg signala, tako što više puta pritisnete taster .

7.2 Pogon bez upotrebe utičnice uređaja

1. Pre nego što utaknete mrežni utikač, uverite se da prekidač uređaja stoji na položaju „OFF“ (isključeno).
2. Utaknite mrežni utikač usisivača u utičnicu.
3. Okrenite prekidač uređaja na položaj „ON“ (uključeno).

7.3 Pogon uz upotrebu utičnice uređaja

 Utičnica uređaja je namenjena isključivo za direktno priključivanje električnih alata na usisivač. Poštujte uputstva za upotrebu priključenih električnih alata na utičnicu uređaja, kao i bezbednosne napomene koje se u njima nalaze.

1. Izvucite mrežni utikač usisivača iz utičnice.
2. Proverite da li je maksimalna ulazna snaga električnog alata koji priključujete ispod dozvoljene maksimalne snage utičnice uređaja, pogledajte poglavlje „Tehnički podaci“ i natpis na utičnici uređaja.
3. Pre nego što utaknete mrežni utikač električnog alata, uverite se da je električni alat isključen.
4. Utaknite mrežni utikač električnog alata u utičnicu uređaja.
5. Utaknite mrežni utikač usisivača u utičnicu.
6. Okrenite prekidač uređaja na položaj „Auto“.
7. Uključite električni alat.

 Nakon isključivanja električnog alata usisivač će raditi još neko kratko vreme kako bi usisao preostalu prašinu u usisnom crevu.

7.4 Usisavanje suve prašine

 Pre usisavanja suve prašine, a naročito mineralne prašine, vodite računa o tome da uvek umetnete odgovarajuću vreću za prašinu u posudu. Usisani materijal se onda može jednostavno i čisto ukloniti.

⚠ OPREZ

Opasnost od povređivanja usled prašine koja je opasna po zdravlje! Ako ne koristite filterski element, opasna usisana materija može da izađe.

- ▶ Usisivač koristite samo kada je filterski element umetnut.
- ▶ Vodite računa o tome da filterski element bude suv i da je umetnuta odgovarajuća vreća za prašinu.

7.5 Usisavanje tečnosti**⚠ OPREZ**

Opasnost od povređivanja usled prašine koja je opasna po zdravlje! Ako ne koristite filterski element, opasna usisana materija može da izađe.

- ▶ Usisivač koristite samo kada je filterski element umetnut.

1. Utvrdite stanje ispunjenosti. → Strana 266



- Po mogućstvu koristite odvojeni filterski element za upotrebu na mokrom.



Informacije o odgovarajućim filterima možete pogledati u napomenama za upotrebu pribora
→ Strana 261.

- Nakon usisavanja tečnosti otvorite dve stege za zatvaranje.
- Podignite glavu usisivača sa posude za prljavštinu i postavite je na ravnu podlogu kako bi filterski element mogao da se osuši.
- Ispraznite posudu za prljavštinu i očistite je pomoću creva za vodu. Očistite elektrode četkom, a filterski element očistite rukom nakon prethodnog sušenja brisanjem.
- Ostavite posudu za prljavštinu da se osuši.

7.6 Nakon usisavanja

- Isključite električni alat.
- Okrenite prekidač uređaja na položaj „OFF“ (isključeno).
- Izvucite mrežni utikač usisivača iz utičnice.
- Umotajte priključni kabl i okačite ga na kuku za kabl.
- Ispraznite posudu i očistite uređaj tako što ćete ga obrisati vlažnom krpom.
- Umotajte crevo.
- Ostavite usisivač u suvoj prostoriji tako da ga ne mogu koristiti neovlašćena lica.

7.7 Pražnjenje posude za prljavštinu u slučaju suve prašine

- Izvucite mrežni utikač iz utičnice.
- Otvorite 2 stege za zatvaranje.
- Podignite glavu usisivača sa posude za prljavštinu i postavite ga na ravnu podlogu.
- Ispraznite posudu za prljavštinu:

VC 20L-X
VC 40L-X

- ▶ Uхватite rukohvate i izvните posudu za prljavštinu da biste je ispraznili ili izvđite vreću za prašinu.

VC 20M-X
VC 40M-X

- ▶ **Kod usisivača klase M:** Izvđite vreću za prašinu iz posude za prljavštinu.



Usisivač klase H koristite isključivo sa vrećom za prašinu.

- Postavite zatim glavu usisivača na posudu za prljavštinu i zatvorite 2 stege za zatvaranje.

7.8 Ispraznite posudu za prljavštinu bez vreće za prašinu (ukoliko ima tečnosti)

- Izvucite mrežni utikač iz utičnice.
- Podignite glavu usisivača sa posude za prljavštinu i postavite je na ravnu podlogu.
- Otvorite 2 stege za zatvaranje.
- Uхватite rukohvate i izvните posudu za prljavštinu da biste je ispraznili.
- Krpom očistite ivicu posude za prljavštinu.
- Postavite glavu usisivača na posudu za prljavštinu i sklopite stege za zatvaranje.

7.9 Upotreba zaštitnog uređaja za diferencijalne struje



Važi za tržište Australije i Novog Zelanda

Zaštita štiti utičnicu električnog uređaja od električnog udara. Ukoliko se zaštita aktivira, prekidač za diferencijalne struje ispod providnog poklopca će pobeleti. Da se zaštita ne bi ponovo aktivirala, uklonite uzrok, npr. odvojite povezani električni uređaj od utičnice uređaja.

- ▶ Pritisnite prekidač zaštitnog uređaja za diferencijalne struje kako biste povezani uređaj ponovo snabdeli električnom energijom.



8 Nega i održavanje

8.1 Nega usisivača

UPOZORENJE

Opasnost od električnog udara! Nestručne popravke električnih delova mogu dovesti do povreda usled električnog udara.

▶ Neka popravke na električnim delovima izvrše samo elektrostručnjaci.

- ▶ Usisivač, a naročito površine za držanje, održavajte suvim, čistim, bez ulja i masnoće. Ne upotrebljavajte sredstva za negu na bazi silikona.
- ▶ Nemojte koristiti usisivač ukoliko su prorezi za ventilaciju začepljeni! Proreze za ventilaciju oprezno očistite suvom četkom. Sprečite prodiranje stranih tela u unutrašnjost usisivača.
- ▶ Spoljašnju stranu redovno čistite malo nakvašenom krpom za čišćenje. Za čišćenje ne upotrebljavajte uređaj za raspršivanje, pami raspršivač ili tekuću vodu, jer bi tako mogli da ugrozite električnu sigurnost usisivača.

Za usisivače klase L i M:

Prilikom održavanja i čišćenja, usisivač mora da se tretira tako da ne nastane opasnost po osobe koje obavljaju održavanje kao i ostale osobe.

- ▶ Koristite filtriranu prinudnu ventilaciju.
- ▶ Nosite zaštitnu odeću.
- ▶ Očistite područje za održavanje tako da nijedna opasna materija ne može da dospe u okruženje.
- ▶ Pre nego što usisivač udaljite iz prostora sa opasnim supstancama, usisajte spoljašnjost usisivača, prebrišite ga i dobro zapakujte usisivač. Sprečite pritom širenje nakupljene opasne prašine.
- ▶ Prilikom radova na održavanju i popravkama, zapakujte u neprovidne kese sve prljave delove koji se ne mogu dovoljno očistiti i odložite ih na otpad u skladu sa važećim propisima.
- ▶ Najmanje jednom godišnje **Hilti** servis ili druga osoba sa obukom treba da izvrši tehničku proveru elemenata za prašinu, npr. da li postoji oštećenje filtera, nepropustljivost vazduha na usisivaču i da li kontrolni uređaji ispravno funkcionišu.

8.2 Čišćenje filtera



Filterski element koji čistite ne udarajte o tvrde predmete niti ga čistite čvrstim ili oštrim predmetima. U suprotnom ćete skratiti vek trajanja filterskog elementa.

Nije dozvoljeno čistiti filterski element kompresorskim čistačem. Moguće je kidanje materijala filtera.

Filterski element je potrošni deo.

- ▶ Menjajte filterski element barem na svakih šest meseci.
- ▶ Ukoliko intenzivno koristite filterski element, menjajte ga češće.

8.3 Menjanje elementa filtera

1. Izvucite mrežni utikač iz utičnice.
2. Otvorite blokadni luk kasete filtera.
3. Otvorite kasetu filtera.
4. Oprezno izvucite element filtera povlačeći drške koje se nalaze na držaču.
5. Krpom očistite površinu zaptivača.
6. Umetnite novi element filtera.
7. Zatvorite poklopac filtera tako što ćete sklopiti blokadu poklopcu prema napred.
8. Zatvorite blokadni luk kasete filtera.
9. Vodite računa da ponovo uklonite prašinu koja zbog promene filtera izlazi iz usisivača i / ili iz elementa filtera.

8.4 Utvrđivanje provere stanja ispunjenosti

1. Izvucite mrežni utikač iz utičnice.
2. Otklopite dve stege za zatvaranje.
3. Podignite glavu usisivača sa posude za prljavštinu i postavite je na ravnu podlogu.
4. Proverite da li ima prljavštine na kontaktima za isključivanje (žičanim sondama) i očistite ih četkom po potrebi.



5. Proverite da li ima prljavštine na zaptivaču na glavi usisivača i očistite ga krpom po potrebi.
6. Postavite glavu usisivača na posudu za prljavštinu.
7. Sklopite dve stege za zatvaranje.
8. Uverite se da je usisna glava pravilno montirana i fiksirana.

8.5 Kontrola nakon radova na nezi i održavanju

1. Posle radova na nezi i održavanju prekontrolišite da li je usisivač pravilno sastavljen i da li besprekorno funkcioniše.
2. Sprovedite funkcionalni test.

9 Transport i skladištenje

9.1 Transport

Usisivač se ne sme prenositi sa punom posudom za prljavštinu.

Usisivač se ne sme kačiti za dizalicu.

- ▶ Po potrebi izvadite energetske kondicioner ili nepričvršćeni alat iz držača.
- ▶ Ispraznite usisivač, pre nego što ga presenetes na drugo mesto.
- ▶ Ako ste usisali tečnost, nemojte da naginjete usisivač i transportujte ga samo u uspravnom položaju.
- ▶ Pomoću konusnog adaptera sklopite oba kraja creva prilikom transporta.

VC 20M-X
VC 40M-X

Za usisivače klase M



UPOZORENJE

Opasnost od povređivanja usled prašine koja je opasna po zdravlje! Opasna usisana materija može da izađe kroz ulazni element.

- ▶ Za transport usisivača klase M ili ako ga ne koristite, zatvorite ulazni element pomoću zaptivnog naglavka.

9.2 Pričvršćivanje kofera

1. Obezbedite siguran oslonac usisivača i zaključajte fiksirajuću kočnicu. U potpunosti izvucite transportnu ručku.
2. Postavite jedan ili više kofera na usisivač.
 - ▶ Kofer(i) ne sme(ju) biti viši od visine transportne ručke.
 - ▶ Obratite pažnju na maksimalno dodatno opterećenje.
3. Izvucite petlju na izvlačenje iz držača i iznad kofera. Po potrebi produžite petlju na izvlačenje.
4. Zakačite kuku petlje na izvlačenje na transportnu ručku i zategnite petlju na izvlačenje.

9.3 Skladištenje

- ▶ Ostavite usisivač u suvoj prostoriji tako da ga ne mogu koristiti neovlašćena lica.



10 Pomoć u slučaju smetnji

U slučaju smetnji, koje nisu navedene u ovoj tabeli ili koje ne možete samostalno da otklonite, molimo da se obratite našem **Hilti** servisu.

10.1 Smetnja usisivača

Smetnja	Mogući uzrok	Rešenje
 <p>Servisni indikator Zamenite filter svetli.</p>	Element filtera je zapušten ili je zastareo.	<ul style="list-style-type: none"> ▶ Proverite ispunjenost posude za prljavštinu. ▶ Pritisnite komandni taster Ručno pražnjenje. → Strana 260 ▶ Prema potrebi zamenite filter. → Strana 266







Smetnja	Mogući uzrok	Rešenje
 <p>Servisni indikator Zamenite filter svetli.</p>	Nije ubačen element filtera.	▶ Postavite odgovarajući element filtera. → Strana 266
 <p>Uređaj ne radi ili se isključuje ubrzo nakon pokretanja.</p>	Aktivirao se sistem za isključivanje vode.	▶ Četkom očistite sonde i njihovu okolinu.
<div style="border: 1px solid black; padding: 2px; margin-bottom: 5px;">VC 20M-X VC 40M-X</div> <p>Zvučni signal upozorenja (smanjena usisna snaga)</p>	Vreća za sakupljanje prašine je puna.	▶ Zamenite vreću za sakupljanje prašine.
	Element filtera je jako zaprljan.	▶ Ako je deaktivirano automatsko čišćenje filtera, aktivirajte ga i ostavite usisivač da radi 30 sekundi.
	Zapušeno je usisno crevo ili sakupljač prašine električnog alata.	▶ Očistite usisno crevo i sakupljač prašine.
	Podešavanje prečnika creva je u pogrešnom položaju.	▶ Podesite prečnik creva. → Strana 264
Prašina se oduvava sa uređaja.	Element filtera nije pravilno montiran.	▶ Montirajte ponovo element filtera. → Strana 266
	Element filtera je oštećen.	▶ Montirajte novi element filtera. → Strana 266
Uređaj se uključuje i isključuje samostalno ili dolazi do statičkog pražnjenja preko korisnika.	Odvođenje elektrostatičkog elektriciteta nije zagarantovano, uređaj nije priključen na uzemljenu utičnicu.	▶ Priključite uređaj na uzemljenu utičnicu, koristite antistatičko crevo.
Motor više ne radi.	Aktivirao se osigurač mrežne utičnice.	▶ Uključite osigurač. ▶ Ukoliko se još jednom aktivira, potražite uzrok za prekomernu struju.
	Posuda za prljavštinu je puna.	▶ Isključite uređaj i ispraznite posudu za prljavštinu.
	Termo osigurač motora je reagovao.	▶ Isključite uređaj i ostavite ga oko 5 minuta da se ohladi. ▶ Ako se motor ne pokreće, odnesite uređaj u korisnički servis kompanije Hilti .
	Termo osigurač motora neprestano isključuje motor.	▶ Proreze za ventilaciju oprezno očistite suvom četkom.
Motor ne radi u automatskom režimu rada.	Priključeni uređaj je pokvaren ili utikač nije pravilno utaknut.	▶ Proverite funkcionalnost priključenog uređaja ili čvrsto utaknite mrežni utikač.
Automatsko čišćenje elementa filtera ne funkcioniše.	Nije priključeno usisno crevo.	▶ Priključite usisno crevo.

10.2 Smetnja sistemskog uređaja

Ako se usisivač koristi u bežičnom sistemu, povezani sistemski uređaji mogu da prikažu sledeće poruke na vašem displeju.



Smetnja	Mogući uzrok	Rešenje
 Servisni indikator Nepoznata greška svetli.	Povezani sistemski uređaj je primio nepoznat kôd greške od usisivača.	► Proverite smetnje kod usisivača.
 Servisni indikator Zamenite filter svetli.	Element filtera je zapušen ili je za-stareo.	► Proverite ispunjenost posude za prljavštinu. ► Pritisnite komandni taster Ručno pražnjenje . → Strana 260 ► Prema potrebi zamenite filter. → Strana 266
	Nije ubačen element filtera.	► Postavite odgovarajući element filtera. → Strana 266
 Servisni indikator Sistem za isključivanje vode svetli.	Aktivirao se sistem za isključivanje vode.	► Četkom očistite sonde i njihovu okolinu.
 Servisni indikator Smanjena usisna snaga svetli.	Vreća za sakupljanje prašine je puna.	► Zamenite vreću za sakupljanje prašine.
	Element filtera je jako zaprljan.	► Ako je deaktivirano automatsko čišćenje filtera, aktivirajte ga i ostavite usisivač da radi 30 sekundi.
	Zapušeno je usisno crevo ili sakupljač prašine električnog alata.	► Očistite usisno crevo i sakupljač prašine.
	Podešavanje prečnika creva je u pogrešnom položaju.	► Podesite prečnik creva. → Strana 264

11 Zbrinjavanje otpada

 **Hilti** proizvodi su sa velikim udelom proizvedeni od reciklažnih materijala. Preduslov za ponovnu upotrebu je stručna podela materijala. U mnogim zemljama **Hilti** vaš stari uređaj vraća na reciklažu. Pitajte **Hilti** servis za klijente ili vašeg konsultanta za prodaju.

Prema evropskoj direktivi i nacionalnom pravu o preuzimanju starih električnih i elektronskih uređaja, istrošeni električni uređaji moraju da se skupljaju odvojeno i predaju na ekološki ispravnu ponovnu preradu.



- Električne uređaje ne odlažite u kućne otpatke!

Mulj od bušenja

Otklanjanje u vode ili kanalizaciju bez odgovarajućeg prethodnog tretiranja se smatra ekološki problematičnim.

- Kod lokalnih organa se upoznajete sa postojećim propisima.

Preporučujemo sledeće prethodno tretiranje:

- Sakupljajte mulj od bušenja (npr. pomoću usisivača za mokro usisavanje).
- Pustite da se stvori talog mulja od bušenja i uklonite čvrsti sastav na deponiji za građevinski otpad (sredstva za sakupljanje čvrstih materija mogu da ubrzaju proces razdvajanja).
- Pre nego što uklonite preostalu vodu (bazična, ph vrednost > 7) uvođenjem u kanalizaciju izvršite njenu neutralizaciju dodavanjem kiselog sredstva za neutralizaciju ili razblaživanjem pomoću mnogo vode.

Prašina od bušenja

- Odložite sakupljenu prašinu od bušenja prema postojećim državnim zakonskim propisima.



- ▶ U slučaju pitanja o uslovima garancije obratite se Vašem lokalnom **Hilti** partneru.

Originalne upute za uporabu

1 Podaci o dokumentaciji

1.1 Uz ovu dokumentaciju

- Prije početka rada pročitajte ovu dokumentaciju. To je preduvjet za siguran rad i neometano rukovanje.
- Pridržavajte se sigurnosnih napomena i upozoravajućih naputaka u ovoj dokumentaciji i na proizvodu.
- Ove upute za uporabu uvijek čuvajte u blizini proizvoda i prosljedite ga drugim osobama samo zajedno s uputama za uporabu.

1.2 Objašnjenje znakova

1.2.1 Upozoravajući naputci

Upozoravajući naputci upozoravaju na opasnost prilikom rukovanja proizvodom. Koriste se sljedeće signalne riječi:

OPASNOST

OPASNOST !

- ▶ Znači moguću neposrednu opasnu situaciju, koja može prouzročiti tjelesne ozljede ili smrt.

UPOZORENJE

UPOZORENJE !

- ▶ Ova riječ skreće pozornost na moguću opasnu situaciju koja može uzrokovati teške tjelesne ozljede ili smrt.





OPREZ

OPREZ !

- ▶ Ova riječ skreće pozornost na moguću opasnu situaciju koja može uzrokovati tjelesne ozljede ili materijalnu štetu.

1.2.2 Simboli u dokumentaciji

Koriste se sljedeći simboli u našoj dokumentaciji:

	Prije uporabe pročitajte uputu za uporabu
	Oprez
	Napomene o primjeni i druge korisne informacije
	Rukovanje materijalima koji se mogu ponovno preraditi
	Električne uređaje i akumulatorske baterije ne bacajte u kućni otpad

1.2.3 Simboli na slikama

Koriste se sljedeći simboli na našim slikama:

2	Ovi brojevi odnose se na određene slike na početku ove upute
3	Numeriranjem na slikama se navodi redosljed radnih koraka i može odstupati od radnih koraka u tekstu



11	Brojevi položaja koriste se na slici Pregled i odnose se na brojeve legende u odlomku Pregled proizvoda
	Ovaj znak upućuje da trebate biti posebno pažljivi prilikom rukovanja proizvodom.

1.3 Simboli ovisno o proizvodu

1.3.1 Simboli na proizvodu

Mogu se koristiti sljedeći simboli na proizvodu:

	Uređaj podržava NFC tehnologiju koja je kompatibilna s iOS i Android platformama.
	Ako postoji na proizvodu, proizvod je certificiralo ovo certifikacijsko tijelo za američko i kanadsko tržište sukladno važećim normama.

1.3.2 Znakovi zabrane

Koriste se sljedeći znakovi zabrane na proizvodu:

	Zabranjen transport kranom
--	----------------------------

1.4 Posebne naljepnice na proizvodu

UPOZORENJE: Ovaj usisavač sadrži prašine štetne po zdravlje. Pražnjenje i održavanje, uključujući zbrinjavanje vrećice za prašinu, smiju izvoditi samo stručne osobe koje nose prikladnu zaštitnu opremu. Koristite usisavač isključivo s potpunim filterskim sustavom koji funkcionira besprijekorno.

Jedna od sljedećih naljepnica s upozorenjem nalazi se na usisavaču:

VC 20L-X
VC 40L-X

Naljepnica s upozorenjem kod usisavača L:



Pazite da je naljepnica s upozorenjem dobro vidljiva.

VC 20M-X
VC 40M-X

Naljepnica s upozorenjem kod usisavača M:



Pazite da je naljepnica s upozorenjem dobro vidljiva.

1.5 Informacije o proizvodu

Hilti proizvodi su namijenjeni profesionalnom korisniku i smije ih posluživati, održavati i servisirati samo ovlašteno kvalificirano osoblje. To osoblje mora biti posebno podučeno o mogućim opasnostima. Proizvod i njemu pripadajuća pomoćna sredstva mogu biti opasna ako ih nepropisno i neispravno upotrebljava neosposobljeno osoblje.

Oznaka tipa i serijski broj navedeni su na označnoj pločici.



- Prepišite serijski broj u sljedeću tablicu. Podaci o proizvodu potrebni su vam prilikom kontaktiranja našeg zastupništva ili servisa.

Podaci o proizvodu

Usisavač za mokro/suho usisavanje	VC 20M-X VC 20L-X VC 40M-X VC 40L-X
Generacija	01
Serijski br.	

1.6 Izjava o sukladnosti

Pod vlastitom odgovornošću izjavljujemo da je ovdje opisani proizvod sukladan s važećim smjernicama i normama. Sliku izjave o sukladnosti naći ćete na kraju ove dokumentacije.

Tehnička dokumentacija kod:

Hilti Entwicklungsgesellschaft mbH | Zulassung Geräte | Hiltistraße 6 | 86916 Kaufering, DE

2 Sigurnost**2.1 Opće sigurnosne napomene**

Osim sigurnosnih napomena u pojedinim poglavljima ove upute za uporabu valja uvijek strogo slijediti sljedeće odredbe.

- **Pročitajte sve napomene!** Nepriдрžavanje sljedećih napomena može uzrokovati električni udar, požar i/ili teške tjelesne ozljede.
- **Kod korištenja uređaja zajedno s električnim alatom, prije uporabe pročitajte upute za uporabu električnog alata i poštuјte sve napomene.**
- **Manipulacije ili preinake na uređaju nisu dozvoljene.**
- **Koristite pravi uređaj.** Uređaj ne upotrebljavajte u svrhu za koju nije namijenjen nego samo u skladu s propisima i u bespriјekornom stanju.
- **Informirajte se o radu s uređajem, o rukovanju, o opasnostima koje mogu uzrokovati određeni materijali i o zbrinjavanju usisanog materijala.**
- **Vodite računa o okolnim utjecajima.** Uređaj ne koristite tamo gdje postoji opasnost od požara ili eksplozije.
- **Uređaj smiju upotrebljavati samo osobe koje su s njim upoznate i upućene glede sigurnog korištenja i osobe koje razumiju opasnosti koje iz toga proizlaze.** Uređaj nije namijenjen djeci. Djeca moraju biti pod nadzorom kako bi se osiguralo da se ne igraju s uređajem.
- **Nekoristene uređaje spremite na sigurno mjesto.** Uređaje, koji nisu u uporabi, valja čuvati na suhom, visokom ili zaključanom mjestu izvan dohvata djece.

2.2 Sigurnost ljudi

- **Budite pažljivi, pazite što činite i kod rada s proizvodom postupajte razumno.** Usisavač ne koristite ako ste umorni ili pod utjecajem opojnih sredstava, alkohola ili lijekova. Trenutak nepažnje prilikom uporabe uređaja može dovesti do ozbiljnih tjelesnih ozljeda.
- **Korisnik i osobe, koje se zadržavaju u njegovoj blizini, moraju tijekom uporabe i održavanja uređaja nositi prikladne zaštitne naočale, zaštitnu kacigu, zaštitne slušalice, zaštitne rukavice, zaštitnu obuću i laganu zaštitu organa za disanje.**
- **Provjerite da se usisavač ne može otkotrljati ili srušiti.**
- **Kako bi usisavač imao sigurno uporište, pritisnite kočnice kotača.** Ako kočnice kotača nisu pritisnute, usisavač se može nekontrolirano pokrenuti.
- **Poštuјte lokalne propise o sprječavanju nezgoda.**
- **Ako se mogu montirati uređaji za usisavanje i skupljanje prašine, provjerite jesu li isti priključeni i rabe li se pravilno.** Uporaba usisavača može smanјiti opasnost.

2.3 Oprezno rukovanje i uporaba uređaja

- **Uređaj nikada ne ostavljajte bez nadzora.**
- **Prilikom usisavanja opasnih prašina nemojte deaktivirati čišćenje filtra, pogotovo kod korištenja s električnim alatima koji stvaraju prašinu.**



- ▶ **Zaštite uređaj od smrzavanja.**
- ▶ **Sukladno uputama redovito četkom čistite graničnik razine vode i provjerite postoje li znakovi oštećenja.**
- ▶ **Kod postavljanja glave usisivača pazite da se ne priključite te da ne oštetite mrežni kabel.** Postoji opasnost od ozljeda i oštećenja.
- ▶ **Provjerite uređaj i pribor glede mogućih oštećenja. Prije daljnje uporabe morate zaštitne uređaje ili lagano oštećene dijelove brižljivo provjeriti glede njihova besprijekornog i namjenskog djelovanja. Provjerite funkcioniraju li pokretni dijelovi besprijekorno i nisu li zaglavljivi odnosno oštećeni. Svi dijelovi moraju biti pravilno montirani i ispunjavati sve uvjete kako bi se osigurao besprijekoran rad uređaja.**
- ▶ **Popravak uređaja prepustite samo kvalificiranom stručnom osoblju i samo s originalnim zamjenskim dijelovima.** Na taj će se način postići održavanje sigurnosti uređaja.
- ▶ **Mrežni utikač uvijek izvucite iz utičnice kad uređaj nije u uporabi (tijekom radne stanke), prije čišćenja i održavanja, prije zamjene dijelova pribora ili zamjene filtra.** Ovim mjerama opreza spriječit će se nehotično pokretanje uređaja.
- ▶ **Usisivač ne postavljajte u drugi položaj rada povlačenjem za mrežni kabel. S usisivačem ne prelazite preko mrežnog kabela.**
- ▶ **Uređaj ne transportirajte kranom.**

VC 20M-X
VC 40M-X

Dodatno kod usisivača M

- ▶ **Prilikom transporta i kada se uređaj ne koristi, zatvorite ulazni priključak zapornim kolčakom.**

2.4 Električna sigurnost

- ▶ **Priključni utikač uređaja mora odgovarati utičnici. Na utikaču se ni u kojem slučaju ne smiju izvoditi izmjene. Ne koristite adapterske utikače zajedno sa zaštitno uzemljenim uređajima.** Nepromijenjeni utikači i odgovarajuće utičnice smanjuju opasnost od električnog udara.
- ▶ **Utikač utaknite u prikladnu, uzemljenu utičnicu, koja je sigurno instalirana te je uskladena sa svim lokalnim okolnostima. Ukoliko sumnjate u sigurno uzemljenje utičnice, neka je provjeri kvalificirani električar.**
- ▶ **Izbjegavajte dodir tijela s uzemljenim površinama kao što su cijevi, radijatori, štednjaci i hladnjaci.** Postoji povećana opasnost od električnog udara ako je vaše tijelo uzemljeno.
- ▶ **Uređaj držite dalje od kiše ili vlage.** Prodiranje vode u električni uređaj povećava opasnost od električnog udara.
- ▶ **Uvjerite se da mrežni kabel ne leži u lokvi.**
- ▶ **Redovito provjeravajte priključni vod uređaja i u slučaju oštećenja odnesite ga na zamjenu ovlaštenom Hilti serviseru. Redovito provjeravajte produžne kabele i zamijenite ih ako su oštećeni.**
- ▶ **Ako se pri radu oštete mrežni priključni vod i/ili produžni kabel, ne smijete ih dodirivati. Izvucite mrežni utikač iz utičnice.** Oštećeni priključni mrežni vodovi i produžni kabeli predstavljaju opasnost od električnog udara.
- ▶ Mrežni priključni vod može se zamijeniti samo tipom određenim u uputi za uporabu.
- ▶ **Kabel ne upotrebljavajte za nošenje ili vješanje uređaja odnosno za izvlačenje utikača iz utičnice. Kabel držite dalje od izvora topline, ulja, oštarih rubova ili pokretljivih dijelova uređaja.** Oštećeni ili zapleteni kabeli povećavaju opasnost od električnog udara.
- ▶ **Ako s električnim uređajem radite na otvorenom, upotrebljavajte samo produžne kabele odobrene za uporabu na otvorenom.** Primjena produžnog kabela prikladnog za uporabu na otvorenom smanjuje opasnost od električnog udara.
- ▶ **Kod prekida struje isključite uređaj, a mrežni utikač izvucite iz utičnice.**
- ▶ **Utičnicu na uređaju koristite za namjene navedene u uputi za uporabu.**
- ▶ **Nikada ne radite s uređajem ako je prljav ili mokar.** Prašina nakupljena na površini uređaja, posebice od vodljivih materijala, ili vlaga mogu pod nepovoljnim uvjetima dovesti do električnog udara. **Stoga pri češćoj obradi vodljivih materijala odnesite zaprljane uređaje u redovitim razmacima na provjeru u Hilti servis.**

2.5 Radno mjesto

- ▶ **Pobrinite se za dobru rasvjetu u području rada.**
- ▶ **Pobrinite se za dobro prozračivanje radnoga mjesta.** Loše prozračena radna mjesta mogu zbog opterećenosti prašinom biti štetna za zdravlje.



- ▶ **Svoje područje rada održavajte urednim. Iz radnog okruženja uklonite predmete kojima biste se mogli ozlijediti.** Nered u području rada može prouzročiti nesreće.
- ▶ **S uređajem ne radite u okolini ugroženoj eksplozijom u kojoj se nalaze zapaljive tekućine, plinovi ili prašine.** Električni uređaji proizvode iskre koje mogu zapaliti prašinu ili pare.

2.6 Usisani materijal

- ▶ **Ne smiju se usisavati prašine štetne po zdravlje čija je klasa prašine viša od klase prašine usisavača.** Prašine koje su zapaljive i/ili eksplozivne ne smiju se usisavati (npr. magnezijiska ili aluminijiska prašina). Ne smiju se usisavati materijali koji su topliji od 60 °C (140 °F) (npr. užarene cigarete, vrući pepeo).
- ▶ **Ne smiju se usisavati zapaljive, eksplozivne, agresivne tekućine** (rashladna tekućina, sredstva za podmazivanje, benzin, otapala, kiseline (pH < 5), lužine (pH > 12,5) itd.).
- ▶ **Usisavač odmah isključite ako počne istjecati pjena ili tekućine.**
- ▶ **Kod usisavanja vrućeg materijala do maksimalno 60 °C (140 °F) nosite zaštitne rukavice.**
- ▶ **Kod radova s mineralnom isplakom nosite zaštitnu odjeću i izbjegavajte dodir s kožom** (pH > 9 nagrizavajuće).
- ▶ **Izbjegavajte dodir s baznim ili kiselim tekućinama. Kod slučajnog doticaja odmah isperite vodom. Ako tekućina dospije u oči, isperite ih s puno vode i odmah potražite liječničku pomoć.**

VC 20L-X
VC 40L-X

Dodatno kod usisavača L

- ▶ Usisavač klase prašine L primjeren je za usisavanje/isisavanje suhih, nezapaljivih prašina, piljevine i opasnih prašina ekspozicijskih graničnih vrijednosti > 1 mg/m³. **S obzirom na opasnost usisanih/isisanih prašina usisavač mora biti opremljen prikladnim filtrima.**

VC 20M-X
VC 40M-X

Dodatno kod usisavača M

- ▶ Usisavač klase prašine M primjeren je za usisavanje/isisavanje suhih, nezapaljivih prašina, piljevine i opasnih prašina ekspozicijskih graničnih vrijednosti $\geq 0,1 \text{ mg/m}^3$. **S obzirom na opasnost usisanih/isisanih prašina usisavač mora biti opremljen prikladnim filtrima.**

3 Opis

3.1 Pregled proizvoda

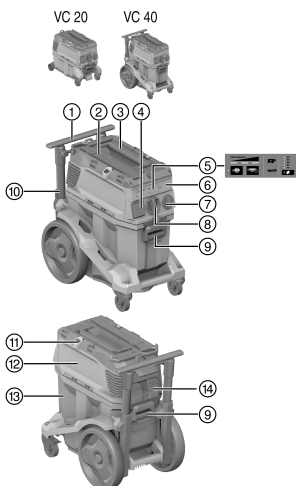

- ① Transportna ručka (izvlačna)
- ② Traka za pričvršćivanje **Hilti** kovčega
- ③ Ručka za prenošenje
- ④ Utičnica na uređaju
- ⑤ Kontrolna i upravljačka ploča
- ⑥ Slijepi poklopac bežičnog modula (opcionalno)
- ⑦ Sklopka uređaja
- ⑧ Ulazni priključak (usisno crijevo)
- ⑨ Blokada spremnika (2x)
- ⑩ Mrežni kabel
- ⑪ Kukica za fiksiranje (2x) s gumicom
- ⑫ Glava usisavača
- ⑬ Spremnik za prašinu
- ⑭ Kasetna filtra sa zapornim držačem



3.2 Namjenska uporaba

Ovdje opisani proizvodi su univerzalni industrijski usisavači za gospodarsku uporabu. Mogu se rabiti za suho i mokro usisavanje.

Ljudi i životinje ne smiju se usisavati ovim proizvodom. Zabranjena je upotreba ispod površine vode.

- ▶ Prije rada s proizvodom informirajte se o rukovanju, o opasnostima koje mogu uzrokovati određeni materijali te o sigurnom zbrinjavanju usisanog materijala.
- ▶ Proizvod nije prikladan za uporabu u neprekidnom stacionarnom radu, u automatskim ili poluautomatskim postrojenjima.
- ▶ Kako biste izbjegli opasnost od ozljeda, koristite samo originalni pribor i alate **Hilti**.
- ▶ Kako biste izbjegli elektrostatičke efekte, koristite antistatičko usisno crijevo.
- ▶ Ne usisavajte predmete koji bi mogli kroz vrećicu za prašinu dovesti do ozljeda (npr. šiljast ili oštar materijal).
- ▶ Ne koristite proizvod kao zamjenu za ljestve.
- ▶ Poštujte lokalne propise o sprječavanju nezgoda.

Dopuštene primjene:



Kod uređaja za uklanjanje prašine je potrebno osigurati dovoljan broj izmjena zraka L u prostoriji kada se odlazni zrak vraća u prostoriju.

Poštujte nacionalne odredbe!

- ▶ Usisavanje velike količine prašine tijekom rada s **Hilti** dijamantnim brusilicama, rezačima, udarnim bušilicama i krunama za suho bušenje.
- ▶ Usisavanje mineralne isplake tijekom rada s **Hilti** dijamantnim krunama za bušenje odn. **Hilti** dijamantnim pilama i tekućim usisanim materijalom do temperature maks. 60 °C (140 °F).
- ▶ Usisavanje ulja i tekućih medija do temperature maks. 60 °C (140 °F).
- ▶ Mokra i suho čišćenje zidnih i podnih površina.

VC 20M-X
VC 40M-X

Dodatno kod usisavača M

- ▶ Usisavanje suhих, nezapaljivih prašina, tekućina, piljevine i opasnih prašina ekspozicijskih graničnih vrijednosti $\geq 0,1 \text{ mg/m}^3$ (klasa prašine M).
- ▶ Uređaji koji su konstruirani za usisavanje mineralne prašine koja sadrži kvarc moraju odgovarati barem klasi prašine M.

VC 20L-X
VC 40L-X

Dodatno kod usisavača L

- ▶ Usisavanje suhих, nezapaljivih prašina, tekućina, piljevine i opasnih prašina ekspozicijskih graničnih vrijednosti $> 1 \text{ mg/m}^3$ (klasa prašine L).

3.3 Moguća pogrešna uporaba

- ▶ Usisavač se ne smije upotrebljavati za usisavanje azbesta.
- ▶ Usisavačem ne smije se raditi u ležećem položaju.
- ▶ Usisavač se ne smije upotrebljavati za usisavanje eksplozivnih materijala, užarenih, gorećih ili zapaljivih materijala i agresivnih prašina (npr. magnezijiska ili aluminijiska prašina) (iznimka: prašina od piljevine).
- ▶ Usisavač se ne smije upotrebljavati za usisavanje zapaljivih tekućina (npr. benzin, otapala, kiseline, rashladne tekućine, sredstva za podmazivanje itd.).

3.4 Indikatori na proizvodu

Indikator	Opis
	<p>Indikator servisa Zamjena filtra</p> <p>Ako LED dioda svijetli, filter je blokiran.</p> <ol style="list-style-type: none"> 1. Provjerite stanje napunjenosti spremnika za prašinu 2. Pritisnite upravljačku tipku Ručno čišćenje filtra. 3. Provjerite filter i po potrebi ga zamijenite.



Indikator	Opis
	Nadzor razine napunjenosti Ako LED dioda svijetli, aktivno je zaštitno isključivanje u mokrom načinu rada. Ispraznite spremnik i očistite sonde.
	Prikaz snage Prikaz daje informaciju o trenutnom stanju filtra. U slučaju maksimalne usisne snage svijetle sve 3 LED diode.

3.5 Upravljačke tipke na proizvodu

Upravljačka tipka	Opis
	Ručno čišćenje filtra Pritisnite ovu tipku kako biste obavili ručno čišćenje filtra.
	Automatsko čišćenje filtra Ako LED dioda svijetli, aktivno je automatsko čišćenje filtra. Deaktivirajte automatsko čišćenje filtra na način da pritisnete tipku. LED dioda se gasi.
	Namještanje promjera crijeva (samo za klasu M) Pritisnite tipku kako biste namjestili trenutno korišteni promjer crijeva. Vrijednost koju treba namjestiti ovisi o priključenom uređaju i njegovom promjeru usisnog crijeva i po potrebi je treba prilagoditi.

3.6 Sadržaj isporuke

Usisavač za mokro/suho usisavanje uključujući element filtra, usisno crijevo s okretnim kolčakom (na usisnoj strani) i kolčakom alata, vrećicu za prašinu (plastična) PE, upute za uporabu.



Ostale proizvode sustava dopuštene za Vaš proizvod naći ćete u Vašoj **Hilti Store** ili na: www.hilti.group

3.7 Zvučni signal upozorenja

VC 20M-X
VC 40M-X

Usisavači M opremljeni su zvučnim signalom upozorenja. On se javlja iz sigurnosnih razloga kada brzina zraka u usisnom crijevu padne ispod 20 m/s.

Kako bi se signal upozorenja ispravno aktivirao, na sklopki za namještanje promjera crijeva namjestite promjer usisnog crijeva koje koristite.

3.8 Čišćenje filtra



Čišćenje filtra radi samo kod priključenog usisnog crijeva.

Usisavač ima ručno i automatsko čišćenje filtra kako bi se element filtra što je više moguće oslobodio od prianajuće prašine.

Automatsko čišćenje filtra može se isključiti pritiskom na tipku „automatsko čišćenje filtra“ i uključiti ponovnim pritiskom.



Stanje	Značenje
LED dioda svijetli.	Čišćenje filtra je aktivirano.
LED dioda ne svijetli.	Čišćenje filtra je deaktivirano.

Kod svakog uključivanja usisavača čišćenje filtra se automatski uključuje.

Element filtra se automatski čisti zupuhom zraka (pulsirajući zvuk).

i Kako bi bila omogućena stalno velika usisna snaga, prilikom primjena sustava (posebice kod brušenja, rezanja i urezivanja) ili prilikom usisavanja velike količine prašine mora biti aktivirano čišćenje filtra.

Filtar se uvijek može očistiti pritiskom na tipku „ručno čišćenje filtra“ neovisno o automatskom čišćenju filtra.

i Snažno čišćenje: Pri čišćenju filtra postići ćete maksimalnu snagu zatvaranjem crijeva i istovremenim pritiskom na tipku „ručno čišćenje filtra“.

3.9 Napomene o primjeni

VC 20M-X

VC 40M-X

i Koristite usisavač klase M isključivo s vrećicom za prašinu.
Klasa M za usisavanje prašina ekspozicijskih graničnih vrijednosti $\geq 0,1$ mg/m³.

Pribor i načini primjene

Broj materijala	Pribor	Način primjene
2261451	Plastična vrećica za prašinu PE VC 20, VC 150-6	mineralne primjene, mokro i suho
2262095	Plastična vrećica za prašinu PE VC 40, VC 150-10	mineralne primjene, mokro i suho
2261258	Vrećica za prašinu Premium VC 20, VC 150-6	primjene s drvom i mineralne primjene (beton), suho
2262130	Vrećica za prašinu Premium VC 40, VC 150-10	primjene s drvom i mineralne primjene (beton), suho
2261453	Filtar PTFE VC 20/40/150	univerzalni, mokro i suho
2261257	Univerzalni filtari VC 20/40/150	univerzalni, mokro i suho
2278640	Univerzalni filtari DRY VC 20/40/150	suho
2261452	Filtar HEPA VC 20/40/150	mokro i suho
203867	Usisno crijevo 36x4,65M AS	mokro i suho

4 Tehnički podaci

4.1 Značajke proizvoda

i Pri radu na generatoru ili transformatoru njegova izlazna snaga mora biti najmanje dvostruko veća od dimenzionirane potrošnje navedene na označnoj pločici uređaja. Radni napon transformatora ili generatora mora u svakom trenutku biti između +5 % i -15 % dimenzioniranog napona proizvoda.

	VC 20-X	VC 40-X
Težina	11 kg	14,4 kg
Dimenzije (D x Š x V)	530 mm x 290 mm x 415 mm	560 mm x 365 mm x 590 mm
Maks. dodatno opterećenje	25 kg	25 kg
Zapremnina spremnika	15 ℓ	30 ℓ
Iskoristiva količina prašine	15 kg	34 kg
Iskoristiva zapremina spremnika za vodu	9 ℓ	22,8 ℓ



	VC 20-X	VC 40-X
Temperatura zraka	-10 °C ... 40 °C	-10 °C ... 40 °C
Automatsko čišćenje filtra	senzorski upravljano	senzorski upravljano
Frekvencija mreže	50 Hz ... 60 Hz	50 Hz ... 60 Hz
Klasa zaštite	I	I
Vrsta zaštite	IP X4	IP X4

4.2 Dimenzionirani napon

	100 V	110 V	110 V (GB 16 A)	110 V (GB 32 A)
Dimenzionirana potrošnja	1.200 W	1.100 W	1.100 W	1.100 W
Priključna snaga integrirane utičnice na uređaju za električni alat	•/•	•/•	650 W	1.600 W
Mrežni priključak (tip)	CNS HVCTF 300 3x2 mm ²	CNS HVCTF 300 3x2 mm ²	H07 RNF 3G 1,5 mm ²	HARSJT 3x12 (2,5) AWG

	220 - 240 V	220 - 240 V (CH)	220 - 240 V (GB)	240 V (NZ)
Dimenzionirana potrošnja	1.200 W	1.200 W	1.200 W	1.200 W
Priključna snaga integrirane utičnice na uređaju za električni alat	2.400 W	1.100 W	1.800 W	1.200 W
Mrežni priključak (tip)	H07 RNF 3G 1,5 mm ²	H07 RNF 3G 1,5 mm ²	H07 RNF 3G 1,5 mm ²	H07 RNF 3G 1,5 mm ²

4.3 Maksimalni volumni protok i maksimalni podtlak

	100 V	110 V	220 - 240 V	220 - 240 V (CH)	240 V (NZ)
Maks. volumni protok (turbina)	71 l/s	71 l/s	74 l/s	74 l/s	74 l/s
Maks. volumni protok na kraju crijeva	177,1 m ³ /h (49,2 l/s)	177,1 m ³ /h (49,2 l/s)	183 m ³ /h (50,6 l/s)	183 m ³ /h (50,6 l/s)	183 m ³ /h (50,6 l/s)
Maks. podtlak	22,3 kPa	22,3 kPa	24,25 kPa	24,25 kPa	24,25 kPa

4.4 Informacije o buci i vibracijama, izmjereno prema EN 60335

Sljedeći podaci vrijede za sve industrijske usisavače VC 20 i VC 40.

Razina emisije zvučnog tlaka (L _{pA})	69 dB(A)
Nesigurnost razine zvučnog tlaka (K _{pA})	2,5 dB(A)
Vrijednost emisije vibracije	< 2,5 m/s ²

5 Uporaba produžnog kabela

UPOZORENJE

Opasnost zbog oštećenog kabela! Ne dodirujte oštećeni mrežni odn. produžni kabel. Izvucite mrežni utikač iz utičnice.

- ▶ Redovito provjeravajte priključni vod uređaja i u slučaju oštećenja ga odnesite na zamjenu ovlaštenom serviseru.
- Upotreblijavajte samo produžne kabele odgovarajućeg presjeka koji su dozvoljeni za područje primjene. U suprotnom slučaju može doći do gubitka snage uređaja i pregrijavanja kabela.
- Redovito provjeravajte ima li na produžnom kabeu oštećenja.
- Zamijenite oštećene produžne kabele.
- Na otvorenom upotreblijavajte samo za to dozvoljene i odgovarajuće označene produžne kabele.



6 Stavljanje u pogon

OPASNOST

Opasnost uslijed električne struje. Ako usisivač nije propisno priključen, može doći do smrtnih posljedica ili teških ozljeda.

- ▶ Usisivač priključite samo na propisno uzemljen izvor struje.

OPREZ

Opasnost od ozljede uslijed nekontroliranog kretanja! Ako kočnice kotača nisu pritisnute, usisivač se može nekontrolirano pokrenuti.

- ▶ Kako bi usisivač imao sigurno uporište, pritisnite kočnice kotača.

6.1 Prvo stavljanje u pogon



Odaberite odgovarajuću vrećicu za prašinu na temelju usisanog materijala (mineralni, drvo) i primjene (suho/mokro). → Poglavlje "Napomene o primjeni"

1. Otvorite oba zatvarača.
2. Glavu usisavača podignite sa spremnika za prašinu.
3. Iz spremnika za prašinu i ambalaže izvadite dijelove pribora.
4. Umetnite vrećicu za prašinu sukladno uputi.
5. Postavite glavu usisavača na spremnik za prašinu i zatvorite oba zatvarača.
6. Uvjerite se da je glava usisavača pravilno montirana i završljena.
7. Priključite usisno crijevo.

6.2 Umetanje vrećice za prašinu Premium



Šiljasti predmeti mogu probiti vrećicu za prašinu.
Uvjerite se da predmeti nisu probili vrećicu za prašinu.

1. Izvucite mrežni utikač iz utičnice.
2. Otvorite 2 zatvarača.
3. Glavu usisavača podignite sa spremnika za prašinu.
4. Umetnite vrećicu za prašinu Premium u spremnik za prašinu.
5. Provjerite je li adapter ispravno uglavljen i da vrećica za prašinu nije isturena preko ruba spremnika.
6. Glavu usisavača postavite na spremnik za prašinu.
7. Zatvorite 2 zatvarača.
8. Uvjerite se da je glava usisavača pravilno montirana i završljena.
9. Priključite usisno crijevo.

6.3 Zamjena vrećice za prašinu (plastične)

1. Izvucite mrežni utikač iz utičnice.
2. Otvorite 2 zatvarača.
3. Glavu usisavača podignite sa spremnika za prašinu.
4. Po potrebi izvadite punu plastičnu vrećicu za prašinu.
5. Umetnite novu vrećicu za prašinu (plastičnu) u spremnik za prašinu i stavite vrećicu za prašinu oko ruba spremnika za prašinu.
 - ▶ Rupice na vrećici za prašinu moraju biti u unutrašnjosti spremnika za prašinu.
 - ▶ Izravnajte umetnutu vrećicu za prašinu uz pomoć crne linije na rubu spremnika.
6. Glavu usisavača postavite na spremnik za prašinu.
7. Zatvorite 2 zatvarača.
8. Uvjerite se da je glava usisavača pravilno montirana i završljena.
9. Priključite usisno crijevo.



7 Rukovanje



UPOZORENJE

Opasnost od ozljede. Zbog oštećenja sustava filtriranja može izaći prašina koja je štetna po zdravlje.

- ▶ U slučaju nužde (npr. proboj filtra) isključite usisivač, otpojite ga s mreže te ga prije daljnje upotrebe dajte na pregled stručnom osoblju.



OPREZ

Opasnost od ozljede uslijed nekontroliranog kretanja! Ako kočnice kotača nisu pritisnute, usisivač se može nekontrolirano pokrenuti.

- ▶ Kako bi usisivač imao sigurno uporište, pritisnite kočnice kotača.

7.1 Podešavanje promjera crijeva

1. Za usisavanje/isisavanje suhih, nezapaljivih prašina s ekspozicijskim graničnim vrijednostima i piljevine odredite promjer usisnog crijeva s položajem sklopke za namještanje promjera crijeva.
2. Promijenite postavku promjera crijeva, a time i prag zvučnog signala upozorenja na način da ponovno pritisnete tipku .

7.2 Rad bez korištenja utičnice na uređaju

1. Prije umetanja mrežnog utikača u utičnicu uvjerite se da je utičnica uređaja u položaju "OFF".
2. Mrežni utikač usisavača utaknite u utičnicu.
3. Okrenite sklopku uređaja u položaj "ON".

7.3 Rad s korištenjem utičnice na uređaju



Utičnica na uređaju namijenjena je samo za izravno priključivanje električnih alata na usisavač.

Kod električnih alata priključenih na utičnicu na uređaju treba se pridržavati njihovih uputa za uporabu i sigurnosnih napomena.

1. Izvucite mrežni utikač usisavača iz utičnice.
2. Provjerite je li maksimalna ulazna snaga električnog alata za priključivanje ispod dopuštene maksimalne snage utičnice na uređaju, vidi poglavlje "Tehnički podaci" i natpis na utičnici na uređaju.
3. Prije umetanja mrežnog utikača električnog alata u utičnicu uvjerite se da je električni alat isključen.
4. Mrežni utikač električnog alata utaknite u utičnicu na uređaju.
5. Mrežni utikač usisavača utaknite u utičnicu.
6. Okrenite sklopku uređaja u položaj "Auto".
7. Uključite električni alat.



Nakon isključivanja električnog alata usisivač još neko vrijeme radi kako bi se usisala prašina koja se nalazi u usisnom crijevu.

7.4 Usisavanje suhe prašine



Prije usisavanja suhih prašina i posebice mineralnih prašina treba paziti da se u spremniku nalazi odgovarajuća vrećica za prašinu. Zatim se usisani materijal može jednostavno i čisto zbrinuti.



OPREZ

Opasnost od ozljede zbog prašina štetnih po zdravlje! Ako se ne koristi element filtra može izaći opasni usisani materijal.

- ▶ Koristite usisavač samo s umetnutim elementom filtra.
- ▶ Pazite na to da je element filtra suh i da je umetnuta odgovarajuća vrećica za prašinu.



7.5 Usisavanje tekućina

OPREZ

Opasnost od ozljede zbog prašina štetnih po zdravlje! Ako se ne koristi element filtra može izaći opasni usisani materijal.

- ▶ Koristite usisavač samo s umetnutim elementom filtra.

1. Provjerite nadzor razine napunjenosti. → stranica 283
2. Za mokro usisavanje po mogućnosti upotrijebite poseban element filtra.



Informacije o prikladnim filtrima možete pronaći u napomenama o primjeni pribora → stranica 277.

3. Nakon usisavanja tekućina otvorite oba zatvarača.
4. Glavu usisavača podignite sa spremnika za prašinu i postavite je na ravnu podlogu tako da se element filtra može osušiti.
5. Ispraznite spremnik za prašinu i očistite ga crijevom za vodu. Četkom očistite elektrode i element filtra nakon prethodnog sušenja brisanjem rukom.
6. Ostavite spremnik za prašinu da se osuši.

7.6 Nakon usisavanja

1. Isključite električni alat.
2. Okrenite sklopku uređaja u položaj "OFF".
3. Izvucite mrežni utikač usisavača iz utičnice.
4. Namotajte priključni kabel i objesite ga na kuku.
5. Ispraznite spremnik te uređaj obrišite mokrom krpom.
6. Namotajte crijevo.
7. Usisavač zašтите od neovlaštene uporabe i odložite ga u suhu prostoriju.

7.7 Ispraznite spremnik za prašinu kod suhih prašina

1. Izvucite mrežni utikač iz utičnice.
2. Otvorite 2 zatvarača.
3. Gornji dio usisavača podignite sa spremnika za prašinu i postavite ga na ravnu podlogu.
4. Ispraznite spremnik za prašinu.

VC 20L-X
VC 40L-X

- ▶ Uхватite za zahvatna korita i prevrnite spremnik za prašinu kako biste ga ispraznili ili izvadite vrećicu za prašinu.

VC 20M-X
VC 40M-X

- ▶ **Kod usisavača klase M:** Izvadite vreću za prašinu iz spremnika za prašinu.



Koristite usisavač klase H isključivo s vrećicom za prašinu.

5. Zatim postavite glavu usisavača na spremnik za prašinu i zatvorite 2 zatvarača.

7.8 Pražnjenje spremnika za prašinu bez vrećice za prašinu (kod tekućina)

1. Izvucite mrežni utikač iz utičnice.
2. Glavu usisavača podignite sa spremnika za prašinu i postavite je na ravnu podlogu.
3. Otvorite 2 zatvarača.
4. Uхватite za zahvatna korita i prevrnite spremnik za prašinu kako biste ga ispraznili.
5. Rub spremnika za prašinu očistite krpom.
6. Postavite glavu usisavača na spremnik za prašinu i zatvorite oba zatvarača.



7.9 Uporaba nadstrujne zaštitne sklopke 4

Samo za Australiju i Novi zeland

Osigurač štiti utičnicu na uređaju od strujnog vrha. Ako se osigurač aktivira, pojavljuje se nadstrujna sklopka (bijela) ispod prozirnog poklopca. Kako se osigurač ne bi ponovno aktivirao, uklonite uzrok, npr. spojeni električni uređaj isključite iz utičnice na uređaju.

- ▶ Za ponovnu uspostavu napajanja sa spojenim električnim uređajem pritisnite nadstrujnu zaštitnu sklopku.

8 Čišćenje i održavanje

8.1 Čišćenje usisavača

UPOZORENJE

Opasnost uslijed električne struje! Nestručni popravci na električnim dijelovima mogu uzrokovati teške ozljede uslijed električnog udara.

- ▶ Popravke električnih dijelova neka obavlja isključivo električar.

- ▶ Usisavač, posebice rukohvat održavajte suhim, čistim, bez ulja i masti. Ne upotrebljavajte silikonska sredstva za čišćenje.
- ▶ Ne koristite usisavač ukoliko su začepljeni prerezi za prozračivanje! Proreze za prozračivanje pažljivo očistite suhom četkom. Sprječite prodiranje stranih tijela u unutrašnjost usisavača.
- ▶ Vanjsku stranu redovito čistite lagano navlaženom krpom. Za čišćenje ne upotrebljavajte uređaj za prskanje, parni raspršivač ili tekuću vodu jer se time može ugroziti električna sigurnost usisavača.

Kod usisavača klase L i M:

Pri održavanju i čišćenju usisavačem se mora nositi tako nema opasnosti za servisno osoblje i druge osobe.

- ▶ Primijenite filtrirano prinudno odzračivanje.
- ▶ Nosite zaštitnu odjeću.
- ▶ Područje održavanja očistite tako da u okolinu ne dospiju opasni materijali.
- ▶ Prije nego što usisavač uklonite iz područja s opasnim materijalima, usišite vanjski dio usisavača, obrišite ga ili ga nepropusno zapakirajte. Pritom pazite da se ne rasprostire nataložena, opasna prašina.
- ▶ Kod radova na održavanju i popravljanju sve onečišćene dijelove, koji nisu mogli biti očišćeni na zadovoljavajući način, umotajte u nepropusne vrećice te zbrinite sukladno važećim propisima za zbrinjavanje.
- ▶ Neka najmanje jednom godišnje **Hilti** servis ili osposobljena osoba provede tehničku provjeru na prašinu, primjerice na oštećenje filtra, nepropusnost usisavača za zrak i funkciju kontrolnih uređaja.

8.2 Čišćenje filtra

 Prilikom čišćenja elementa filtra ne udarajte o tvrde predmete i ne obrađujte ga tvrdim odnosno šiljastim predmetima. Time se smanjuje trajnost elementa filtra.

Element filtra ne smije se čistiti pneumatskim čistačem. Ovakvo čišćenje može dovesti do kidanja materijala filtra.

Element filtra je potrošni dio.

- ▶ Element filtra zamijenite najmanje svakih pola godine.
- ▶ Kod intenzivne uporabe element filtra mijenjajte češće.

8.3 Zamjena elementa filtra 5

1. Izvucite mrežni utikač iz utičnice.
2. Otvorite zaporni držač kasete filtra.
3. Otvorite kasetu filtra.
4. Oprezno izvadite element filtra držeći ga za zahvatna korita koja se nalaze u držaču.
5. Brtvene površine očistite krpom.
6. Umetnite novi element filtra.
7. Zatvorite kasetu filtra na način da preklopite blokadu poklopca prema naprijed.
8. Zatvorite zaporne držače kasete filtra.



9. Pazite da ponovno uklonite prašinu koja zbog zamjene filtra izlazi iz usisavača i/ili elementa filtra.

8.4 Provjera nadzora razine napunjenosti

1. Izvucite mrežni utikač iz utičnice.
2. Otvorite oba zatvarača.
3. Glavu usisavača podignite sa spremnika za prašinu i postavite je na ravnu podlogu.
4. Provjerite jesu li isključni kontakti (žičane sonde) zaprljani te ih očistite četkom ukoliko je potrebno.
5. Provjerite ima li na brtvi glave usisivača prljavštine te je po potrebi očistite krpom.
6. Glavu usisavača postavite na spremnik za prašinu.
7. Zatvorite oba zatvarača.
8. Uvjerite se da je glava usisavača pravilno montirana i završljena.

8.5 Kontrola nakon čišćenja i održavanja

1. Nakon radova čišćenja i održavanja provjerite je li usisavač ispravno sastavljen i radi li ispravno.
2. Provedite ispitivanje funkcije.

9 Transport i skladištenje

9.1 Transport

Ne smijete nositi usisavač s punim spremnikom za prašinu.

Usisava ne smije biti obješen na kran.

- ▶ Po potrebi izvadite regulator snage ili labavi alat iz držača.
- ▶ Usisavač ispraznite prije nego što ga prenosite na drugo mjesto.
- ▶ Ako ste usisali tekućine, nemojte prevrtati usisavač ili ga transportirati u uspravnom položaju.
- ▶ Za transport utaknite pomoću konusnog adaptera oba kraja crijeva jedan u drugi.

VC 20M-X
VC 40M-X

Kod usisavača klase M

UPOZORENJE

Opasnost od ozljede zbog prašina štetnih po zdravlje! Iz ulaznog otvora može izaći opasni usisani materijal.

- ▶ Prilikom transporta i kada se ne koristi usisavač klase M zatvorite ulazni otvor sa zapornim kolčakom.

9.2 Pričvršćivanje kovčega

1. Pobrinite se za sigurno uporište usisavača i blokirajte parkirnu kočnicu. Izvucite transportnu ručku od kraja.
2. Postavite jedan ili nekoliko kovčega na usisavač.
 - ▶ Kovčeg/kovčezi ne smiju prelaziti transportnu ručku po visini.
 - ▶ Pridržavajte se maksimalnog dodatnog opterećenja.
3. Izvadite traku za pričvršćivanje iz držača i iznad kovčega. Po potrebi produljite traku za pričvršćivanje.
4. Objesite kuku trake za pričvršćivanje na transportnu ručku i zategnite traku za pričvršćivanje.

9.3 Skladištenje



- ▶ Usisavač zaštitite od neovlaštene uporabe i odložite ga u suhu prostoriju.

10 Pomoć u slučaju smetnji

U slučaju smetnji, koje nisu navedene u ovoj tablici ili koje ne možete sami ukloniti, obratite se našem **Hilti** servisu.



10.1 Smetnja na usisavaču

Smetnja	Mogući uzrok	Rješenje
 Indikator servisa Zamjena filtra svijetli.	Element filtra je začepljen ili prestar.	<ul style="list-style-type: none"> ▶ Provjerite stanje napunjenosti spremnika za prašinu. ▶ Pritisnite upravljačku tipku Ručno čišćenje. → stranica 276 ▶ Po potrebi zamijenite filterar. → stranica 282
	Element filtra nije umetnut.	▶ Umetnite odgovarajući element filtra. → stranica 282
 Uređaj ne radi ili se isključuje nakon kratkog pokretanja.	Aktivirano je isključivanje vode.	▶ Sonde i područje oko sondi očistite četkom.
 Zvučni signal upozorenja (smanjena usisna snaga)	Vrećica za prašinu je puna.	▶ Zamijenite vrećicu za prašinu.
	Element filtra je jako zaprljan.	▶ Ako je deaktivirano automatsko čišćenje filtra, aktivirajte automatsko čišćenje filtra i ostavite usisavač da radi 30 sekundi.
	Začepljeno je usisno crijevo ili štitnik za prašinu električnog alata.	▶ Očistite usisno crijevo i štitnik za prašinu.
	Sklopka za namještanje promjera crijeva u pogrešnom položaju.	▶ Namjestite promjer crijeva → stranica 280.
Uređaj ispuhuje prašinu.	Element filtra nije pravilno montiran.	▶ Ponovno montirajte element filtra. → stranica 282
	Element filtra je oštećen.	▶ Montirajte novi element filtra. → stranica 282
Uređaj se neželjeno uključuje i isključuje ili dolazi do statičkog pražnjenja preko korisnika.	Nije osiguran elektrostatski odvod, uređaj nije priključen na uzemljenu utičnicu.	▶ Uređaj priključite na uzemljenu utičnicu, koristite antistatičko crijevo.
Motor je prestao raditi.	Aktivirao se osigurač mrežne utičnice.	<ul style="list-style-type: none"> ▶ Uključite osigurač. ▶ Ako se ponovno aktivira, potražite uzrok preopterećenosti strujne mreže.
	Spremnik za prašinu je pun.	▶ Isključite uređaj i ispraznite spremnik za prašinu.
	Aktivirao se termički osigurač motora.	<ul style="list-style-type: none"> ▶ Isključite uređaj i ostavite da se ohladi 5 minuta. ▶ Ako se motor ne pokreće, odnesite svoj uređaj u Hilti servis.
	Termički osigurač motora opetovano isključuje motor.	▶ Proreze za prozračivanje pažljivo očistite suhom četkom.
Motor ne radi u automatskom načinu rada.	Priključeni uređaj je neispravan ili nije pravilno utaknut.	▶ Provjerite funkciju priključenog uređaja i čvrsto utaknite mrežni utikač.
Automatsko čišćenje elementa filtra ne radi.	Usisno crijevo nije priključeno.	▶ Priključite usisno crijevo.



10.2 Smetnja na uređaju sustava

Ako usisavač koristite u bežičnom sustavu, povezani uređaji sustava mogu prikazati sljedeće poruke na svojem zaslonu.

Smetnja	Mogući uzrok	Rješenje
 Indikator servisa Nepoznata pogreška zasvijetli.	Povezani uređaj sustava primio je kod nepoznate pogreške od usisavača.	<ul style="list-style-type: none"> ► Provjerite ima li smetnji na usisavaču.
 Indikator servisa Zamjena filtra svijetli.	Element filtra je začepljen ili prestar.	<ul style="list-style-type: none"> ► Provjerite stanje napunjenosti spremnika za prašinu. ► Pritisnite upravljačku tipku Ručno čišćenje. → stranica 276 ► Po potrebi zamijenite filter. → stranica 282
	Element filtra nije umetnut.	► Umetnite odgovarajući element filtra. → stranica 282
 Indikator servisa Isključivanje vode svijetli.	Aktivirano je isključivanje vode.	► Sonde i područje oko sonde očistite četkom.
 Indikator servisa Smanjena usisna snaga svijetli.	Vrećica za prašinu je puna.	► Zamijenite vrećicu za prašinu.
	Element filtra je jako zaprljan.	► Ako je deaktivirano automatsko čišćenje filtra, aktivirajte automatsko čišćenje filtra i ostavite usisavač da radi 30 sekundi.
	Začepljeno je usisno crijevo ili štitnik za prašinu električnog alata.	► Očistite usisno crijevo i štitnik za prašinu.
	Sklopka za namještanje promjera crijeva u pogrešnom položaju.	► Namjestite promjer crijeva → stranica 280.

11 Zbrinjavanje otpada

 **Hilti** Proizvodi su većim dijelom izrađeni od materijala koji se mogu ponovno preraditi. Pretpostavka za to je njihovo stručno razvrstavanje. U mnogim zemljama **Hilti** preuzima Vaš stari uređaj na recikliranje. Raspitajte se u **Hilti** servisnoj službi ili kod Vašeg prodajnog predstavnika.

Prema Europskoj direktivi o starim električnim i elektroničkim aparatima i preuzimanju u nacionalno pravo moraju se istrošeni električni uređaji skupljati odvojeno i predati za ekološki ispravnu ponovnu preradu.



- Električne uređaje ne bacajte u kućne otpatke!

Isplaka

Puštanje isplake u vodu ili u kanalizaciju bez prikladne pripreme ekološki je problematično.

- Informirajte se kod lokalne uprave o postojećim propisima.

Preporučujemo sljedeću pripremu:

- Sakupite isplaku (na primjer pomoću mokrog usisavanja).
- Pustite da se isplaka slegne i čvrsti dio zbrinite na odlagalištu građevnog otpada (koagulacijska sredstva mogu ubrzati razgradnju).
- Prije ispuštanja ostatka lužine (bazično, pH-vrijednost > 7) u kanalizaciju, neutralizirajte ga dodavanjem kiselih sredstava za neutralizaciju ili razrjeđivanjem s velikom količinom vode.



Прашина од бушення

- ▶ Сакупљену прашину од бушення збирите у складу с постојећим националним законским прописима.

12 Jamstvo proizvođača

- ▶ Уколико имате питања гледе јамствених увјета, обратите се Вашем локалном **Hilti** партнеру.

Оригинална інструкція з експлуатації**1 Інформація про документацію****1.1 Інформація про цей документ**

- Перш ніж розпочинати роботу з інструментом, прочитайте цей документ. Це є передумовою безпечної роботи та відсутності несправностей під час застосування інструмента.
- Дотримуйтеся попереджувальних вказівок та вказівок з техніки безпеки, наведених у цьому документі та на корпусі інструмента.
- Завжди зберігайте інструкцію з експлуатації поблизу інструмента та передавайте інструмент іншим особам лише разом з інструкцією.

1.2 Пояснення символів**1.2.1 Попереджувальні вказівки**

Попереджувальні вказівки інформують користувача про фактори небезпеки, пов'язані із застосуванням інструмента. Використовуються такі сигнальні слова:

 НЕБЕЗПЕКА**НЕБЕЗПЕКА !**

- ▶ Указує на безпосередню небезпеку, що може призвести до отримання тяжких тілесних ушкоджень або навіть до смерті.

 ПОПЕРЕДЖЕННЯ**ПОПЕРЕДЖЕННЯ !**





- ▶ Указує на потенційно небезпечну ситуацію, яка може призвести до отримання тяжких тілесних ушкоджень або навіть смерті.

 ОБЕРЕЖНО**ОБЕРЕЖНО !**

- ▶ Указує на потенційно небезпечну ситуацію, яка може призвести до отримання тілесних ушкоджень або до матеріальних збитків.

1.2.2 Символи у документі

У наших документах використовуються такі символи:

	Перед використанням прочитайте інструкцію з експлуатації
	Обережно!
	Указівки щодо експлуатації та інша корисна інформація
	Поводження з матеріалами, придатними для вторинної переробки
	Не викидайте електроінструменти і акумуляторні батареї у баки для побутового сміття



1.2.3 Символи на ілюстраціях

На наших ілюстраціях використовуються такі символи:

2	Цифрами позначаються відповідні ілюстрації, наведені на початку цієї інструкції
3	Нумерація відображає послідовність робочих кроків на ілюстраціях та може відрізнятися від нумерації у тексті
11	Номера позицій, наведені на оглядовій ілюстрації , відповідають номерам у легенді, що представлена у розділі « Огляд продукту »
	Цей символ позначає аспекти, на які слід звернути особливу увагу під час застосування інструмента.

1.3 Символи, що обумовлені типом інструмента

1.3.1 Символи на інструменті

На інструменті можуть бути наведені такі символи:

	Інструмент підтримує технологію NFC та є сумісним із платформами iOS та Android.
	Якщо ця мітка проставлена на інструменті, це означає, що інструмент був сертифікований цим органом сертифікації для ринку США й Канади відповідно до стандартів, що застосовуються.

1.3.2 Заборонні знаки

На інструменті наведені такі заборонні знаки:

	Транспортування інструмента за допомогою підйомного крана заборонено
--	--

1.4 Спеціальні наклейки на інструменті

ПОПЕРЕДЖЕННЯ! Цей пилосос містить шкідливий для здоров'я пил. Тільки спеціалістам дозволяється утилізувати мішок для пилу, а також здійснювати технічне обслуговування інструмента – за умови використання відповідних засобів індивідуального захисту. Використовуйте пилосос лише з повністю зібраною та справною системою фільтрації.

Одна з наведених нижче попереджувальних наклейок закріплена на пилососі:

VC 20L-X
VC 40L-X

Попереджувальні наклейки на пилососах класу L:



Слідкуйте за тим, щоб попереджувальні наклейки завжди залишалися добре помітними.

VC 20M-X
VC 40M-X

Попереджувальні наклейки на пилососах класу L:



Слідкуйте за тим, щоб попереджувальні наклейки завжди залишалися добре помітними.



1.5 Інформація про інструмент

Інструменти Hilti призначені для професійного використання, а тому їхню експлуатацію, технічне обслуговування та ремонт слід доручати лише авторизованому персоналу зі спеціальною підготовкою. Цей персонал повинен бути спеціально проінструктований про можливі ризики. Інструмент та допоміжне приладдя можуть стати джерелом небезпеки у разі їхнього неправильного застосування некваліфікованим персоналом або у разі використання не за призначенням.

Тип та серійний номер зазначені на заводській таблиці.

- ▶ Перепишіть серійний номер у наведену нижче таблицю. При оформленні запитів до нашого представництва та до сервісної служби вказуйте інформацію про інструмент.

Інформація про інструмент

Промисловий пиросос для вологого/сухого прибирання	VC 20M-X VC 20L-X VC 40M-X VC 40L-X
Версія	01
Серійний номер	

1.6 Сертифікат відповідності

Зі всією належною відповідальністю заявляємо, що описаний у цьому документі інструмент відповідає діючим директивам і стандартам. Копія сертифіката відповідності наведена у кінці цього документа.

Технічна документація зазначена нижче:

Hilti Entwicklungsgesellschaft mbH | Zulassung Geräte | Hiltistraße 6 | 86916 Kaufering, DE

2 Безпека

2.1 Загальні вказівки з техніки безпеки

Окрім загальних вимог з техніки безпеки, що наведені в окремих розділах цієї інструкції з експлуатації, необхідно також повсякчас суворо дотримуватись усіх наведених нижче вказівок.

- ▶ **Прочитайте усі вказівки!** Недотримання цих вказівок може призвести до ураження електричним струмом, займання та/або отримання важких травм.
- ▶ **Перш ніж починати використання інструмента у комбінації з іншим електроінструментом, прочитайте інструкцію з експлуатації цього електроінструмента та дотримуйтеся наведених у ній вказівок.**
- ▶ **Вносити будь-які зміни до конструкції інструмента заборонено.**
- ▶ **Використовуйте лише той інструмент, який призначений для виконання відповідного типу робіт. Використовуйте інструмент тільки за призначенням, не користуйтеся несправним інструментом.**
- ▶ **Перш ніж починати роботу з інструментом, ознайомтеся з правилами його використання, процедурою належної утилізації матеріалів, а також з можливими факторами небезпеки, яку вони становлять.**
- ▶ **Обов'язково враховуйте умови навколишнього середовища. Не застосовуйте інструмент у пожежонебезпечних і вибухонебезпечних умовах.**
- ▶ **Інструмент дозволяється використовувати лише тим особам, які ознайомилися з ним, були проінструктовані стосовно його безпечного використання і розуміють пов'язані з цим небезпеки. Інструмент не призначений для використання дітьми. Забезпечте належний догляд за дітьми та подбайте про те, щоб вони не грали з інструментом.**
- ▶ **Інструменти, які не використовуються, зберігайте у безпечному місці. Якщо Ви не використовуєте інструменти, зберігайте їх у сухому місці, яке розташоване високо над підлогою або зачиняється на замок і тому є недоступним для дітей.**

2.2 Безпека персоналу

- ▶ **Будьте уважними, зосередьтеся на виконуваній операції, до роботи з інструментом ставтеся відповідально. Не користуйтеся інструментом, якщо Ви втомлені або перебуваєте під дією наркотичних речовин, алкоголю або лікарських засобів. Під час роботи з інструментом не відволікайтеся ні на мить, оскільки це може призвести до отримання серйозних травм.**



- ▶ Під час роботи з інструментом та під час проведення його технічного обслуговування сам користувач, а також особи, що знаходяться поблизу, мають використовувати відповідні захисні окуляри, шолом, навушники, робочі рукавиці, захисне взуття та легкий респиратор.
- ▶ Переконайтеся, що пиросос не може відкотитися або власти.
- ▶ Щоб пиросос надійно стояв на обраному місці, скористайтеся системою блокування коліс. Якщо система блокування коліс не задіяна, пиросос може раптово зсунути з місця.
- ▶ Враховуйте правила техніки безпеки і попередження нещасних випадків, чинні у Вашій країні.
- ▶ Якщо передбачена можливість встановлення системи пиловидалення та пилозбірників, обов'язково переконайтеся в тому, що вони правильно приєднані й використовуються належним чином. Застосування системи пиловидалення дозволяє зменшити негативний вплив пилу на персонал.

2.3 Використання інструмента та дбайливий догляд за ним

- ▶ Ніколи не залишайте інструмент без нагляду.
- ▶ Не деактивуйте систему очистки фільтра під час усмоктування небезпечних речовин, особливо під час роботи з електроінструментами в умовах підвищеного пилоутворення.
- ▶ Захищайте інструмент від впливу низьких температур.
- ▶ Регулярно чистьте обмежувач рівня води щіткою відповідно до вказівок, а також перевіряйте його на наявність пошкоджень.
- ▶ Установлюючи верхню частину пирососа, слідкуйте за тим, щоб Ви не защемили пальці та не пошкодили кабель живлення. Будьте обережними, оскільки існує ризик отримання травм або пошкодження обладнання.
- ▶ Перевіряйте інструмент та приладдя до нього на наявність пошкоджень. Перед кожним застосуванням інструмента ретельно перевіряйте справність та функціонування захисних пристроїв і деталей, що легко пошкоджуються. Перевіряйте рухомі деталі на наявність пошкоджень; вони повинні справно працювати та не заклинювати. Усі деталі інструмента мають бути належним чином змонтовані та повинні відповідати всім вимогам щодо забезпечення його безперебійної роботи.
- ▶ Доручайте ремонт інструмента лише кваліфікованому персоналу зі спеціальною підготовкою за умови використання тільки оригінальних запасних частин. Це забезпечить справність інструмента.
- ▶ Завжди виймайте штепсельну вилку кабелю живлення з розетки, якщо Ви не використовуєте інструмент (під час перерв у роботі), наприклад перед проведенням технічного обслуговування, перед заміною приладдя або фільтра. Такий запобіжний захід допоможе уникнути випадкового вмикання інструмента.
- ▶ Якщо потрібно перемістити пиросос в інше місце, ніколи не тягніть його за кабель живлення. Не переїжджайте колесами пирососа кабель живлення.
- ▶ Для транспортування інструмента забороняється використовувати кран.

VC 20M-X
VC 40M-X

Пилососи M (додатково)

- ▶ Під час транспортування та періодів невикористання інструмента закривайте фітинг усмоктувального шланга передбаченою для цього заглушкою.

2.4 Електрична безпека

- ▶ Штепсельна вилка інструмента повинна підходити до розетки живлення. Забороняється вносити зміни до конструкції штепсельної вилки. Не дозволяється застосовувати перехідні штепсельні вилки в інструментах із захисним заземленням. У разі застосування оригінальних штепсельних вилок і відповідних розеток знижується ризик ураження електричним струмом.
- ▶ Уставте штепсельну вилку у відповідну заземлену та належним чином установлену розетку, яка відповідає усім чинним місцевим нормам. Якщо у Вас виникли сумніви стосовно належного заземлення розетки, її повинен перевірити кваліфікований електрик.
- ▶ Під час роботи намагайтеся не торкатися заземлених поверхонь, наприклад труб, радіаторів опалення, печей та холодильників. Якщо Ваше тіло знаходиться в контакт з системою заземлення, існує підвищений ризик ураження електричним струмом.
- ▶ Захищайте інструмент від дощу та вологи. У разі проникнення води в електроінструмент підвищується ризик ураження електричним струмом.
- ▶ Переконайтеся, що кабель живлення не лежить у калюжі.



- ▶ Регулярно перевіряйте з'єднувальний кабель інструмента та у разі пошкодження замінійте його у сервісному центрі компанії Hilti. Регулярно перевіряйте стан подовжувальних кабелів і замінійте їх у разі пошкодження.
- ▶ Якщо під час роботи було пошкоджено з'єднувальний кабель, що підключається до мережі живлення, та/або подовжувальний кабель, доторкатися до них заборонено. Вийміть штепсельну вилку кабелю живлення з розетки. Якщо пошкоджено з'єднувальний кабель, що підключається до мережі живлення, та подовжувальний кабель, це становить небезпеку ураження електричним струмом.
- ▶ З'єднувальний кабель, що підключається до мережі живлення, можна замінити тільки на кабель відповідного типу, який зазначений у цій інструкції з експлуатації.
- ▶ Використовуйте кабель тільки за призначенням, не переносьте за нього інструмент, не користуйтеся ним для підвішування інструмента та не тягніть за нього, виймаючи штепсельну вилку з розетки. Оберегайте кабель від впливу високих температур, від дії мастил та контакту з гострими кромками або рухомими частинами інструмента. Пошкоджений або заплутаний кабель підвищує ризик ураження електричним струмом.
- ▶ Працюючи з електроінструментом під відкритим небом, використовуйте лише подовжувальний кабель, придатний для зовнішнього застосування. Використання подовжувального кабелю, призначеного для зовнішнього застосування, зменшує ризик ураження електричним струмом.
- ▶ У разі відключення електроживлення вимкніть інструмент і вийміть штепсельну вилку кабелю живлення з розетки.
- ▶ Використовуйте інтегровану розетку тільки за вказаним у цій інструкції з експлуатації призначенням.
- ▶ Не користуйтеся інструментом, якщо він знаходиться у забрудненому або мокрому стані. Якщо на поверхні інструмента накопичується волога та пил, особливо від струмопровідних матеріалів, це може за несприятливих умов призвести до ураження електричним струмом. Тому рекомендується регулярно здавати забруднені інструменти до служби сервісного обслуговування компанії Hilti для перевірки, особливо якщо Вам часто доводиться виконувати обробку струмопровідних матеріалів.

2.5 Безпека на робочому місці

- ▶ Подбайте про належне освітлення робочого місця.
- ▶ Подбайте про належну вентиляцію робочого місця. Недостатньо провітрюване робоче місце може стати причиною погіршення стану здоров'я через високе пилове навантаження.
- ▶ Підтримуйте порядок на робочому місці. У зоні проведення робіт не повинно бути сторонніх предметів, які можуть спричинити травми. Безлад на робочому місці може стати причиною травмування.
- ▶ Не працюйте з інструментом у вибухонебезпечному середовищі, що містить легкозаймисті рідини, гази або пил. Під час роботи електроінструментів утворюються іскри, від яких можуть зайнятися легкозаймисті випари або пил.

2.6 Захист від пилу та сміття

- ▶ Забороняється використовувати пиლოსос для усмоктування шкідливого для здоров'я пилу, клас якого вище за клас пиლოსоса. Забороняється використовувати інструмент для усмоктування займистого та/або вибухонебезпечного пилу (наприклад, магнієвого або алюмінієвого пилу). Забороняється використовувати інструмент для усмоктування речовин, температура яких перевищує 60 °C (140 °F) (наприклад, гарячого попелу або сигарет, що тліють).
- ▶ Забороняється використовувати інструмент для усмоктування легкозаймистих, вибухонебезпечних та агресивних рідин (наприклад, охолоджувальної рідини та мастильних матеріалів, бензину, розчинників, кислот (pH < 5), лугів (pH > 12,5) тощо).
- ▶ Негайно вимикайте пиლოსос у разі появи піни або рідини.
- ▶ Надягайте захисні рукавиці під час використання інструмента для усмоктування гарячого пилу та сміття температурою до 60 °C (140 °F).
- ▶ Під час роботи з мінеральним буровим шламом використовуйте захисний одяг та уникайте контакту шламу зі шкірою (pH > 9 має роз'їдаючу дію).
- ▶ Уникайте контакту з лужними або кислотними рідинами. У разі випадкового контакту зі шкірою негайно промийте уражене місце достатньою кількістю води. Якщо рідина потрапила в очі, промийте їх великою кількістю води та терміново зверніться по лікарську допомогу.



VC 20L-X
VC 40L-X

Пилососи L (додатково)

- ▶ Пилосос призначений для усмоктування пилу класу L: сухого незаймистого пилу, тирси, а також небезпечного пилу, для якого зазначена максимально припустима концентрація > 1 мг/м³. **Залежно від ступеня небезпеки усмоктуваного пилу на пилосос слід установлювати відповідні фільтри.**

VC 20M-X
VC 40M-X

Пилососи M (додатково)

- ▶ Пилосос призначений для усмоктування пилу класу M: сухого незаймистого пилу, тирси, а також небезпечного пилу, для якого зазначена максимально припустима концентрація $\leq 0,1$ мг/м³. **Залежно від ступеня небезпеки усмоктуваного пилу на пилосос слід установлювати відповідні фільтри.**

3 Опис

3.1 Огляд продукту

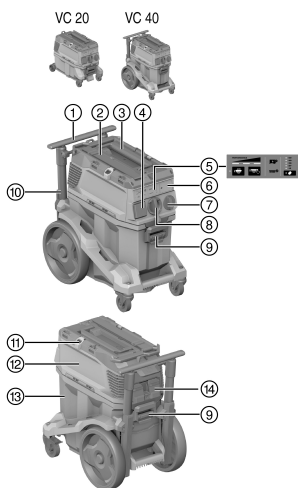

- ① Рукотка для перевезення (висувна)
- ② Кріпильна петля для валізи **Hilti**
- ③ Рукотка для перенесення
- ④ Інтегрована розетка
- ⑤ Індикаторне поле та панель керування
- ⑥ Заглушка для радіомодуля (опція)
- ⑦ Вимикач інструмента
- ⑧ Забірний фітинг (усмоктувального шланга)
- ⑨ Фіксатор контейнера (2x)
- ⑩ Кабель живлення
- ⑪ Кріпильний гачок (2x) із гумовою стрічкою
- ⑫ Верхня частина пилососа
- ⑬ Контейнер для сміття
- ⑭ Касета фільтра зі скобою-фіксатором

3.2 Використання за призначенням

Описані у цьому документі інструменти являють собою універсальні промислові пилососи. Вони можуть використовуватися як для вологого, так і для сухого прибирання.

Забороняється направляти усмоктувальний шланг на людей та тварин. Забороняється використовувати інструмент під водою.

- ▶ Перш ніж починати роботу з інструментом, ознайомтеся з правилами його використання, процедурою належної утилізації матеріалів, а також з можливими факторами небезпеки, яку вони становлять.
- ▶ Не використовуйте інструмент стаціонарно у режимі безперервної роботи, а також в автоматичних або напівавтоматичних установках.
- ▶ Щоб уникнути ризику травмування, використовуйте лише оригінальне приладдя та інструменти виробництва компанії **Hilti**.
- ▶ Щоб уникнути електростатичних ефектів, використовуйте антистатичний усмоктувальний шланг.
- ▶ Забороняється усмоктувати предмети, які можуть спричинити травми навіть під час знаходження у мішку для пилу (наприклад, предмети з гострими кінцями або краями).
- ▶ Не використовуйте інструмент як драбину.
- ▶ Враховуйте правила техніки безпеки і попередження нещасних випадків, чинні у Вашій країні.



2268215

Допустимі способи застосування:

i Під час використання пилозбірника необхідно подбати про належну кратність повітрообміну L у приміщенні, якщо відпрацьоване повітря направляєється з інструмента назад у приміщення. Дотримуйтеся національних норм та вказівок!

- ▶ Усмоктування великих обсягів пилу під час застосування інструмента у комбінації з алмазними шліфувальними системами, відрізними машинами, перфораторами та коронками для сухого буріння виробництва компанії **Hilti**.
- ▶ Усмоктування мінерального бурового шламу під час застосування інструмента у комбінації з установками алмазного буріння виробництва компанії **Hilti** або з алмазними пилами виробництва компанії **Hilti**, а також усмоктування рідкого бруду температурою до 60 °C (140 °F).
- ▶ Усмоктування мастила та рідких речовин температурою до 60 °C (140 °F).
- ▶ Сухе та вологе прибирання поверхонь стін та підлоги.

VC 20M-X
VC 40M-X

Пилососи M (додатково)

- ▶ Усмоктування сухого незаймистого пилу, рідини, тирси, а також небезпечного пилу, для якого зазначена максимально припустима концентрація $\geq 0,1 \text{ мг/м}^3$ (пил класу M).
- ▶ Пилососи, які використовуються для збирання мінерального пилу, що містить кварц, повинні відповідати принаймні класу M.

VC 20L-X
VC 40L-X

Пилососи L (додатково)

- ▶ Усмоктування сухого незаймистого пилу, рідини, тирси, а також небезпечного пилу, для якого зазначена максимально припустима концентрація $> 1 \text{ мг/м}^3$ (пил класу L).

3.3 Можливі варіанти неналежного використання

- ▶ Забороняється використовувати пилосос для всмоктування азбесту.
- ▶ Пилосос забороняється використовувати у горизонтальному положенні.
- ▶ Пилосос забороняється використовувати для усмоктування вибухонебезпечних речовин та пилу, що тліє або горить; це також стосується займистого пилу (за винятком тирси) та агресивного пилу (наприклад, магнієвого або алюмінієвого пилу).
- ▶ Забороняється використовувати пилосос для всмоктування займистих рідин (наприклад, бензину, розчинників, кислот, охолоджувальної рідини та мастильних матеріалів).

3.4 Засоби індикації на інструменті

Дисплей	Опис
	Сервісний індикатор « Замініть фільтр » Якщо світлодіод горить, це означає, що фільтр заблокований. 1. Перевірте ступінь заповнення контейнера для сміття 2. Натисніть кнопку керування « Ручна очистка фільтра ». 3. Перевірте фільтр і за необхідності замініть його.
	Контроль рівня заповнення Якщо світлодіод горить, це означає, що система захисного відключення у режимі вологого прибирання активована. Спорожніть контейнер і прочистьте датчики.
	Індикація потужності у режимі Індикатор надає інформацію про поточний стан фільтра. Коли потужність усмоктування максимальна, горять усі 3 світлодіоди.



3.5 Кнопки керування на інструменті

Кнопка керування	Опис
	Ручна очистка фільтра Натисніть цю кнопку, щоб виконати ручну очистку фільтра.
	Автоматична очистка фільтра Якщо світлодіод горить, це означає, що система автоматичної очистки фільтра активована. Деактивуйте систему автоматичної очистки фільтра, натиснувши цю кнопку. Світлодіод згасне.
	Налаштування діаметра шланга (тільки для пирососів класу М) Натисніть кнопку, щоб налаштувати поточний діаметр шланга. Значення, яке слід установити, залежить від підключеного інструмента та діаметра його усмоктувального шланга; за необхідності це значення слід відрегулювати відповідним чином.

3.6 Комплект постачання

Промисловий пиросос для вологого/сухого прибирання; до комплекту також входить фільтруючий елемент, усмоктувальний шланг із поворотною муфтою (зі сторони пирососа) та муфтою для приєднання змінного робочого інструмента, мішок для пилу (синтетичний) PE, інструкція з експлуатації



Інше приладдя, допущене до експлуатації з Вашим інструментом, Ви можете придбати у **Hilti Store** або на веб-сайті **www.hilti.group**

3.7 Попереджувальний звуковий сигнал

VC 20M-X
VC 40M-X

Пирососи класу М оснащені системою, яка видає попереджувальний акустичний сигнал. Він вмикається з міркувань безпеки, якщо швидкість повітря в усмоктувальному шлангу падає нижче 20 м/с.

Щоб забезпечити належну активацію попереджувального звукового сигналу, необхідно встановити на цьому пристрої вірне значення діаметра шланга, що використовується.

3.8 Очистка фільтра



Очистка фільтра працює тільки тоді, коли приєднаний усмоктувальний шланг.

Інструмент оснащений системою очистки фільтра: вона, наскільки це можливо, дозволяє вручну або автоматично видаляти з фільтруючого елемента пил, який у ньому накопичився.

Щоб вимкнути автоматичну очистку фільтра, натисніть кнопку автоматичної очистки фільтра; щоб задіяти її знову, натисніть цю кнопку ще раз.

Стан	Значення
Світлодіод горить.	Очистка фільтра активована.
Світлодіод не горить.	Очистка фільтра деактивована.

Після кожного запуску пирососа система очистки фільтра вмикається автоматично.

Фільтруючий елемент автоматично прочищається струменем повітря (пульсуючий звук).



i Під час застосування інструмента у поєднанні з іншими пристроями (особливо під час шліфування, різання та шробління) або під час усмокування значних обсягів пилу слід активувати систему очистки фільтра, щоб забезпечити високу потужність усмокування протягом тривалого часу.

Незалежно від того, чи увімкнена система автоматичної очистки, фільтр можна будь-якого часу очистити вручну, натиснувши кнопку ручної очистки фільтра.

i Форсована очистка: Щоб досягти максимально потужної очистки фільтра, закрийте отвір шланга та натисніть кнопку ручної очистки фільтра.

3.9 Указівки щодо експлуатації

VC 20M-X
VC 40M-X

i Використовуйте пилосос класу M виключно з мішком для пилу.
Клас M – для всмокування пилу з максимально допустимою концентрацією $\geq 0,1$ мг/м³.

Приладдя та способи його використання

Номер матеріалу	Приладдя	Тип використання
2261451	Синтетичний мішок для пилу PE VC 20, VC 150-6	усмокування мінеральних речовин, вологе та сухе прибирання
2262095	Синтетичний мішок для пилу PE VC 40, VC 150-10	усмокування мінеральних речовин, вологе та сухе прибирання
2261258	Мішок для пилу Premium VC 20, VC 150-6	Усмокування тирси та мінеральних речовин (бетону), сухе
2262130	Мішок для пилу Premium VC 40, VC 150-10	Усмокування тирси та мінеральних речовин (бетону), сухе
2261453	Фільтр PTFE VC 20/40/150	універсальне використання, вологе та сухе прибирання
2261257	Фільтр VC 20/40/150 універсальний	універсальне використання, вологе та сухе прибирання
2278640	Фільтр DRY VC 20/40/150 універсальний	сухе прибирання
2261452	Фільтр HEPA VC 20/40/150	вологе та сухе прибирання
203867	Усмокувальний шланг 36x4,65M AS	вологе та сухе прибирання

4 Технічні дані

4.1 Характеристики інструмента

i Якщо живлення інструмента здійснюється від генератора або трансформатора, то його вихідна потужність має принаймні вдвічі перевищувати номінальну споживану потужність, вказану на заводській табличці інструмента. Робоча напруга трансформатора або генератора повинна постійно перебувати у межах від +5 % до -15 % від номінальної напруги інструмента.

	VC 20-X	VC 40-X
Маса	11 кг	14,4 кг
Габаритні розміри (Д x Ш x В)	530 мм x 290 мм x 415 мм	560 мм x 365 мм x 590 мм
Макс. додаткове навантаження	25 кг	25 кг
Об'єм контейнера	15 л	30 л
Корисний об'єм для пилу	15 кг	34 кг



	VC 20-X	VC 40-X
Корисний об'єм для рідини	9 л	22,8 л
Температура повітря	-10 °C ... 40 °C	-10 °C ... 40 °C
Автоматична очистка фільтра	контролюється датчиком	контролюється датчиком
Частота електромережі	50 Гц ... 60 Гц	50 Гц ... 60 Гц
Клас захисту	I	I
Вид захисту	IP X4	IP X4

4.2 Номінальна напруга

	100 В	110 В	110 В (GB 16 A)	110 В (GB 32 A)
Номінальна споживана потужність	1 200 Вт	1 100 Вт	1 100 Вт	1 100 Вт
Приєднана потужність – інтегрована розетка для електроінструмента	•/•	•/•	650 Вт	1 600 Вт
Підключення до мережі живлення (тип)	CNS HVCTF 300, 3 x 2 мм ²	CNS HVCTF 300, 3 x 2 мм ²	H07 RNF 3G 1,5 мм ²	HARSJT 3 x 12 (2,5) AWG

	220–240 В	220–240 В (CH)	220–240 В (GB)	240 В (NZ)
Номінальна споживана потужність	1 200 Вт	1 200 Вт	1 200 Вт	1 200 Вт
Приєднана потужність – інтегрована розетка для електроінструмента	2 400 Вт	1 100 Вт	1 800 Вт	1 200 Вт
Підключення до мережі живлення (тип)	H07 RNF 3G 1,5 мм ²	H07 RNF 3G 1,5 мм ²	H07 RNF 3G 1,5 мм ²	H07 RNF 3G 1,5 мм ²

4.3 Максимальна об'ємна витрата та максимальне розрідження

	100 В	110 В	220–240 В	220–240 В (CH)	240 В (NZ)
Макс. об'ємна витрата (турбіна)	71 л/с	71 л/с	74 л/с	74 л/с	74 л/с
Макс. об'ємна витрата на кінці шланга	177,1 м ³ /год (49,2 л/с)	177,1 м ³ /год (49,2 л/с)	183 м ³ /год (50,6 л/с)	183 м ³ /год (50,6 л/с)	183 м ³ /год (50,6 л/с)
Макс. розрідження	22,3 кПа	22,3 кПа	24,25 кПа	24,25 кПа	24,25 кПа

4.4 Дані про шум та значення вібрації, виміряні згідно зі стандартом EN 60335

Нижче наведені дані стосовно всіх промислових пилоососів VC 20 та VC 40.

Рівень звукового тиску (L _{рА})	69 дБ(А)
Похибка для рівня звукового тиску (K _{рА})	2,5 дБ(А)
Рівень вібрації	< 2,5 м/с ²



5 Використання подовжувального кабелю

ПОПЕРЕДЖЕННЯ

Небезпека через пошкодження кабелю! Якщо під час роботи було пошкоджено кабель живлення або подовжувальний кабель, торкатися до них заборонено. Вийміть штепсельну вилку кабелю живлення з розетки.

- ▶ Регулярно перевіряйте з'єднувальний кабель інструмента. Якщо Ви виявили його пошкодження зверніться до фахівця-електрика, щоб замінити кабель.
- Використовуйте тільки дозволені для цієї області застосування подовжувальні кабелі з достатнім поперечним перерізом дроту. Інакше може спостерігатися зниження потужності інструмента і перегрівання кабелю.
- Регулярно перевіряйте подовжувальний кабель на наявність пошкоджень.
- Пошкоджені подовжувальні кабелі підлягають заміні.
- Для зовнішніх робіт використовуйте лише дозволені для експлуатації подовжувальні кабелі, що мають відповідне маркування.

6 Уведення в експлуатацію

НЕБЕЗПЕКА

Небезпека ураження електричним струмом. Якщо пилосос приєднаний до мережі живлення неналежним чином, це може спричинити тяжкі травми або навіть смерть.

- ▶ Підключайте пилосос тільки до належним чином заземленого джерела електроживлення.

ОБЕРЕЖНО

Ризик отримання травм через неконтрольований рух! Якщо система блокування коліс не задіяна, пилосос може раптово зсунутися з місця.

- ▶ Щоб пилосос надійно стояв на обраному місці, скористайтеся системою блокування коліс.

6.1 Перше уведення в експлуатацію

 Виберіть мішок, який підходить для всмоктування пилу відповідного типу (мінерального пилу, тирси) та для способу застосування інструмента (вологого/сухого прибирання). → Розділ «Указівки щодо експлуатації»

1. Відкрийте два фіксатори.
2. Зніміть верхню частину пилососа з контейнера для сміття.
3. Дістаньте приладдя з контейнера для сміття та зніміть упаковку.
4. Установіть в інструмент мішок для пилу відповідно до вказівок, наведених в інструкції.
5. Установіть верхню частину пилососа назад на контейнер для сміття та закрийте два фіксатори.
6. Переконайтеся, що верхня частина пилососа встановлена вірно та зафіксована належним чином.
7. Приєднайте усмоктувальний шланг.

6.2 Установлення мішка для пилу Premium

 Гострі предмети можуть проколоти мішок для пилу.
Перевірте мішок на наявність проколів, які могли утворитися внаслідок потрапляння до нього гострих предметів.

1. Вийміть штепсельну вилку кабелю живлення з розетки.
2. Відкрийте 2 фіксатори.
3. Зніміть верхню частину пилососа з контейнера для сміття.
4. Уставте мішок для пилу Premium у контейнер для сміття.
5. Переконайтеся, що адаптер зафіксований належним чином, а мішок для пилу не виступає над краєм контейнера.
6. Установіть верхню частину пилососа назад на контейнер для сміття.
7. Закрийте 2 фіксатори.
8. Переконайтеся, що верхня частина пилососа встановлена вірно та зафіксована належним чином.



9. Приєднайте усмоктувальний шланг.

6.3 Заміна синтетичного мішка для пилу

1. Вийміть штепсельну вилку кабелю живлення з розетки.
2. Відкрийте 2 фіксатори.
3. Зніміть верхню частину пирососа з контейнера для сміття.
4. За необхідності дістаньте заповнений синтетичний мішок для пилу.
5. Уставте у контейнер для сміття новий синтетичний мішок для пилу та загорніть його за край контейнера для сміття.
 - ▶ Отвори у мішку для пилу повинні знаходитися всередині контейнера для сміття.
 - ▶ Вирівняйте вставлений мішок для пилу, орієнтуючись за допомогою чорної лінії, розташованої на краю контейнера.
6. Установіть верхню частину пирососа назад на контейнер для сміття.
7. Закрийте 2 фіксатори.
8. Переконайтеся, що верхня частина пирососа встановлена вірно та зафіксована належним чином.
9. Приєднайте усмоктувальний шланг.

7 Експлуатація

ПОПЕРЕДЖЕННЯ

Ризик отримання травм. У разі пошкодження системи фільтрації до повітря може потрапити шкідливий для здоров'я пил.

- ▶ У разі надзвичайної ситуації (наприклад, у разі пошкодження фільтра) вимкніть пиросос, вийміть штепсельну вилку кабелю живлення з розетки та передайте пиросос кваліфікованому персоналу для проведення обстеження.

ОБЕРЕЖНО

Ризик отримання травм через неконтрольований рух! Якщо система блокування коліс не задіяна, пиросос може раптово зсунутися з місця.

- ▶ Щоб пиросос надійно стояв на обраному місці, скористайтеся системою блокування коліс.

7.1 Установлення діаметра шланга

1. Під час усмоктування тирси та сухого незаймистого пилу, для якого встановлена певна максимально припустима концентрація, переконайтеся, що діаметр шланга відповідає значенню, на яке встановлений перемикач діаметра шланга.
2. Щоб змінити налаштування діаметра шланга, а з ним – і поріг спрацьовування попереджувального звукового сигналу, декілька разів натисніть кнопку

7.2 Використання інструмента без інтегрованої розетки

1. Перш ніж уставити штепсельну вилку в розетку, переконайтеся, що вимикач інструмента встановлений у положення «OFF» (вимкн.).
2. Уставте штепсельну вилку пирососа в розетку.
3. Переведіть вимикач інструмента у положення «ON» (увімкн.).

7.3 Використання інструмента із інтегрованою розеткою



Інтегрована розетка призначена виключно для прямого підключення електроінструментів до пирососа.

При підключенні електроінструмента до інтегрованої розетки дотримуйтеся інструкції з його експлуатації та наведених у ній вказівок з техніки безпеки.

1. Вийміть з розетки штепсельну вилку кабелю живлення.
2. Переконайтеся, що максимальна споживана потужність підключеного електроінструмента знаходиться у межах максимально припустимої потужності інтегрованої розетки (додаткова інформація наведена у розділі «Технічні дані» та на відтиску інтегрованої розетки).



3. Перш ніж уставляти штепсельну вилку електроінструмента, переконайтеся, що електроінструмент вимкнений.
4. Уставте штепсельну вилку електроінструмента в інтегровану розетку.
5. Уставте штепсельну вилку пилососа в розетку.
6. Переведіть вимикач інструмента у положення «AUTO» (авто).
7. Увімкніть електроінструмент.



Після відключення електроінструмента пилосос продовжує працювати ще протягом короткого проміжку часу, щоб увібрати пил, що знаходиться в усмоктувальному шлангу.

7.4 Використання пилососа для усмоктування сухого пилу



Перед усмоктуванням сухого пилу (особливо це стосується мінерального пилу) переконайтеся, що у контейнер для пилу установлений належний мішок для пилу. Це дозволить утилізувати зібраний матеріал просто та без забруднення.



ОБЕРЕЖНО

Небезпека травмування внаслідок контакту зі шкідливим для здоров'я пилом! Якщо використовувати інструмент без фільтруючого елемента, до повітря може потрапляти небезпечний пил та сміття.

- ▶ Використовуйте пилосос тільки з установленим фільтруючим елементом.
- ▶ Переконайтеся, що фільтруючий елемент сухий та що в інструменті знаходиться належний мішок для пилу.

7.5 Використання пилососа для всмоктування рідини



ОБЕРЕЖНО

Небезпека травмування внаслідок контакту зі шкідливим для здоров'я пилом! Якщо використовувати інструмент без фільтруючого елемента, до повітря може потрапляти небезпечний пил та сміття.

- ▶ Використовуйте пилосос тільки з установленим фільтруючим елементом.

1. Перевірте рівень заповнення. → стор. 300
2. За можливості використовуйте окремий фільтруючий елемент для вологого прибирання.



Інформація про відповідні фільтри наведена у вказівках щодо експлуатації приладдя → стор. 294.

3. Коли всмоктування рідини буде завершено, відкрийте два фіксатори.
4. Зніміть верхню частину пилососа з контейнера для сміття та розташуйте її на рівній поверхні, щоб просушити фільтруючий елемент.
5. Спорожніть контейнер для сміття та промийте його водою зі шланга. Прочистьте електроди щіткою. Коли фільтруючий елемент висохне, протріть його вручну.
6. Зачекайте, доки контейнер для сміття не висохне.

7.6 Завершення роботи з пилососом

1. Вимкніть електроінструмент.
2. Переведіть вимикач інструмента у положення «OFF» (вимкн.).
3. Вийміть з розетки штепсельну вилку кабелю живлення.
4. Згорніть з'єднувальний кабель та намотайте його на передбачені для цього гачки для кабелю.
5. Спорожніть контейнер для пилу та протріть інструмент вологою тканиною.
6. Згорніть шланг.
7. Зберігайте пилосос у сухому приміщенні, захищеному від доступу сторонніх осіб.

7.7 Спорожнення контейнера для сміття при сухому прибиранні

1. Вийміть штепсельну вилку кабелю живлення з розетки.
2. Відкрийте 2 фіксатори.
3. Зніміть верхню частину пилососа з контейнера для сміття та розташуйте її на рівній поверхні.



4. Спорожніть контейнер для сміття:

VC 20L-X
VC 40L-X

- ▶ Щоб спорожнити контейнер для сміття, перекиньте його, утримуючись за захвати, або дістаньте мішок для пилу.

VC 20M-X
VC 40M-X

- ▶ **Пилососи класу M:** Дістаньте мішок для пилу з контейнера для сміття.



Використовуйте пилосос класу H виключно з мішком для пилу.

5. Після цього установіть верхню частину пилососа назад на контейнер для сміття та закрийте 2 фіксатори.

7.8 Спорожнення контейнера для сміття без мішка для пилу (із рідиною)

1. Вийміть штепсельну вилку кабелю живлення з розетки.
2. Зніміть верхню частину пилососа з контейнера для сміття та розташуйте її на рівній поверхні.
3. Відкрийте 2 фіксатори.
4. Щоб спорожнити контейнер для сміття, перекиньте його, утримуючись за захвати.
5. Протріть край контейнера для сміття ганчіркою.
6. Установіть верхню частину пилососа назад на контейнер для сміття та закрийте два фіксатори.

7.9 Використання автомата захисту від струму перенавантаження



Тільки для ринків Австралії та Нової Зеландії

Запобіжник захищає інтегровану розетку інструмента від стрибків струму. Якщо запобіжник спрацьовує, автомат захисту від струму перенавантаження загоряється під прозорою кришкою (білим кольором). Щоб уникнути повторного спрацьовування запобіжника, усуньте причину цієї ситуації, наприклад від'єднайте електроінструмент від інтегрованої розетки.

- ▶ Щоб відновити живлення підключеного електроінструмента, натисніть на автомат захисту від струму перенавантаження.

8 Догляд і технічне обслуговування

8.1 Догляд за пилососом



ПОПЕРЕДЖЕННЯ

Небезпека ураження електричним струмом! Проведення неавторизованого ремонту електричних частин інструмента може призвести до отримання тяжких травм внаслідок ураження електричним струмом.

- ▶ До ремонту електричної частини інструмента залучайте лише фахівця-електрика.
- ▶ Слідкуйте за тим, щоб пилосос був сухим і чистим – це особливо стосується його рукояток; не допускайте забруднення пилососа мастилом. Для догляду за інструментом не користуйтеся засобами, що містять в собі сілікон.
- ▶ Не працюйте з пилососом, якщо його вентиляційні прорізи заблоковані! Обережно прочистьте вентиляційні прорізи сухою щіткою. Слідкуйте за тим, щоб усередину корпусу пилососа не потрапляли сторонні предмети.
- ▶ Регулярно очищайте зовнішні поверхні злегка зволоженою тканиною. Не застосовуйте для чищення розпилювачі, парогенератори або проточну воду, оскільки це може негативно вплинути на електричну безпеку пилососа.

Пилососи класу L та M:

Обслуговувати або чистити пилосос слід таким чином, щоб не піддавати небезпеці технічний персонал та інших осіб.

- ▶ Використовуйте примусову вентиляцію з фільтрацією.
- ▶ Використовуйте захисний одяг.



- ▶ Під час виконання технічного обслуговування дбайте про чистоту на робочому місці, щоб небезпечні речовини не потрапили до навколишнього середовища.
- ▶ Перш ніж вносити пиросос із приміщення, яке містить небезпечні речовини, слід очистити корпус пирососа за допомогою усмоктувального шланга, а потім протерти насухо або герметично упакувати. При цьому слідкуйте за тим, щоб небезпечний пил не розповсюджувався приміщенням.
- ▶ Під час виконання технічного обслуговування та ремонту слід очистити усі забруднені частини, а ті частини, які не можуть бути очищені належним чином, слід запакувати у герметичні пакети та утилізувати згідно з чинними нормами та вказівками.
- ▶ Принаймні один раз на рік слід проводити перевірку пирососа на запыленість його деталей, наявність пошкоджень фільтра, герметичність корпусу та справність органів керування; перевірку повинна виконувати сервісна служба компанії **Hilti** або відповідний кваліфікований спеціаліст.

8.2 Чищення фільтра

i Здійснюючи чищення фільтруючого елемента, не слід стукати ним по твердих предметах, а також обробляти твердими або гострими предметами. Внаслідок цього зменшується термін служби фільтруючого елемента.

Забороняється чистити фільтруючий елемент за допомогою пневматичного очищувача. Інакше у матеріалі фільтра можуть утворитися розриви.

Фільтруючий елемент є деталлю, що швидко зношується.

- ▶ Замінійте фільтруючий елемент принаймні один раз на півроку.
- ▶ У разі інтенсивного використання інструмента замінійте фільтруючий елемент ще частіше.

8.3 Заміна фільтруючого елемента

1. Вийміть штепсельну вилку кабелю живлення з розетки.
2. Відкрийте скобу-фіксатор касети фільтра.
3. Відкрийте касету фільтра.
4. Обережно вийміть фільтруючий елемент, утримуючи його за передбачені для цього захвати.
5. Протріть поверхню ущільнення ганчіркою.
6. Установіть новий фільтруючий елемент.
7. Закрийте касету фільтра, потягнувши фіксатор кришки уперед.
8. Закрийте скобу-фіксатор касети фільтра.
9. Приберіть пил, який під час заміни фільтра висипався з пирососа та/або фільтруючого елемента.

8.4 Перевірка рівня заповнення

1. Вийміть штепсельну вилку кабелю живлення з розетки.
2. Відкрийте два фіксатори.
3. Зніміть верхню частину пирососа з контейнера для сміття та розташуйте її на рівній поверхні.
4. Перевірте на наявність забруднення контакти (дротові зонди), що відповідають за відключення інструмента, та за необхідності прочистьте їх щіткою.
5. Перевірте ущільнення верхньої частини пирососа на наявність забруднення та за необхідності прочистьте його ганчіркою.
6. Установіть верхню частину пирососа назад на контейнер для сміття.
7. Закрийте два фіксатори.
8. Переконайтеся, що верхня частина пирососа встановлена вірно та зафіксована належним чином.

8.5 Перевірка після проведення догляду й технічного обслуговування

1. Після проведення догляду і технічного обслуговування перевірте, чи вірно зібраний пиросос та чи працює він належним чином.
2. Проведіть перевірку функцій інструмента.

9 Транспортування та зберігання

9.1 Транспортування

Забороняється переносити пиросос із повним контейнером для сміття.

Пиросос забороняється підвішувати на крані.



- ▶ Від'єднайте від інструмента джерело стабілізованого електроживлення або незакріплене приладдя.
- ▶ Якщо необхідно перенести пиросос в інше місце, його слід спочатку спорозжити.
- ▶ Якщо пиросос використовувався для всмоктування рідини, не допускайте перекидання пирососа та транспортуйте його тільки у вертикальному положенні.
- ▶ Для транспортування скріплюйте обидва кінці шланга за допомогою конусного адаптера.

VC 20M-X
VC 40M-X

Пирососи класу M

ПОПЕРЕДЖЕННЯ

Небезпека травмування внаслідок контакту зі шкідливим для здоров'я пилом! Через фітинг усмоктувального шланга до повітря може потрапляти небезпечний пилок та сміття.

- ▶ Під час транспортування або періодів невикористання пирососів класу M закривайте фітинг усмоктувального шланга передбаченою для цього заглушкою.

9.2 Закріплення валізи

1. Установіть пиросос у стійке положення та активуйте стоянкове гальмо. Повністю висуньте рукоятку для перевезення.
2. Установіть одну або декілька валіз на пиросос.
 - ▶ При цьому висота валізи (валіз) не повинна перевищувати висоту рукоятки для перевезення.
 - ▶ Крім того, враховуйте значення максимального додаткового навантаження.
3. Дістаньте кріпильну петлю з тримача та протягніть її над валізою. За необхідності подовжте кріпильну петлю.
4. Зачепіть гачок кріпильної петлі за рукоятку для перевезення, після чого натягніть кріпильну петлю.

9.3 Зберігання

- ▶ Зберігайте пиросос у сухому приміщенні, захищеному від доступу сторонніх осіб.

10 Допомога у разі виникнення несправностей

У разі виникнення несправностей, які не зазначені у цій таблиці або які Ви не можете полагодити самостійно, зверніться до сервісної служби компанії **Hilti**.

10.1 Несправність пирососа

Несправність	Можлива причина	Рішення
<p>Горить сервісний індикатор «Замініть фільтр».</p>	<p>Фільтруючий елемент засмічений або занадто старий.</p> <p>Фільтруючий елемент не встановлений.</p>	<ul style="list-style-type: none"> ▶ Перевірте ступінь заповнення контейнера для сміття. ▶ Натисніть кнопку керування «Ручна очистка». → стор. 293 ▶ За необхідності замініть фільтр. → стор. 300 ▶ Установіть відповідний фільтруючий елемент. → стор. 300
<p>Інструмент не вмикається або відключається через короткий час після увімкнення.</p>	<p>Спрацювала функція відключення подачі води.</p>	<ul style="list-style-type: none"> ▶ Очистьте щіткою датчики та область навколо них.
<p>VC 20M-X VC 40M-X</p> <p>Попереджувальний звуковий сигнал (знижена потужність усмоктування)</p>	<p>Мішок для сміття заповнений.</p> <p>Фільтруючий елемент сильно засмічений.</p>	<ul style="list-style-type: none"> ▶ Замініть мішок для пилу. ▶ Якщо система автоматичної очистки фільтра деактивована, активуйте її та дайте пирососу попрацювати протягом 30 секунд на холостому ході.



Несправність	Можлива причина	Рішення
<p>Попереджувальний звуковий сигнал (знижена потужність усмоктування)</p>	Засмічений усмоктувальний шланг або кожух для видалення пилу в електроінструменті.	► Прочистьте усмоктувальний шланг та кожух для видалення пилу.
	Перемикач діаметра шланга встановлений у невірне положення.	► Установіть діаметр шланга → стор. 297.
З інструмента видувається пил.	Фільтруючий елемент установлений невірно.	► Дістаньте фільтруючий елемент, а потім установіть його знову. → стор. 300
	Фільтруючий елемент пошкоджений.	► Установіть новий фільтруючий елемент. → стор. 300
Інструмент вмикається або вимикається мимовільно, або користувач отримує удар статичним розрядом.	Відведення електростатичних розрядів не забезпечується; інструмент підключений до незаземленої розетки.	► Підключіть інструмент до заземленої розетки; скористайтеся антистатичним усмоктувальним шлангом.
Двигун не запускається.	Спрацював запобіжник розетки електромережі.	► Увімкніть запобіжник. ► У разі повторного спрацювання встановіть причину появи струму перенавантаження.
	Заповнений контейнер для сміття.	► Вимкніть інструмент та спорозжніть контейнер для сміття.
	Спрацювала система термозахисту двигуна.	► Вимкніть інструмент та дайте йому охолонути протягом приблизно 5 хвилин. ► Якщо Вам не вдається запустити двигун, передайте інструмент до сервісної служби компанії Hilti .
	Система термозахисту двигуна постійно вимикає двигун.	► Обережно прочистьте вентиляційні прорізи сухою щіткою.
Двигун не запускається в автоматичному режимі.	Підключений електроінструмент несправний або приєднаний не належним чином.	► Перевірте функціональність підключеного електроінструмента або щільніше устатуйте штепсельну вилку.
Система автоматичної очистки фільтруючого елемента не працює.	Усмоктувальний шланг не приєднаний.	► Приєднайте усмоктувальний шланг.

10.2 Несправність системного пристрою

Якщо пилосос використовується у складі бездротової системи, то підключені до нього системні пристрої можуть відображати на своєму дисплеї зазначені нижче повідомлення.

Несправність	Можлива причина	Рішення
<p>Сервісний індикатор «Невідома помилка» загоряється на короткий час.</p>	Підключений системний пристрій отримав від пилососа невідомий код помилки.	► Перевірте пилосос на наявність несправностей.



Несправність	Можлива причина	Рішення
 Горить сервісний індикатор «Замініть фільтр».	Фільтруючий елемент засмічений або занадто старий.	<ul style="list-style-type: none"> ▶ Перевірте ступінь заповнення контейнера для сміття. ▶ Натисніть кнопку керування «Ручна очистка». → стор. 293 ▶ За необхідності замініть фільтр. → стор. 300
	Фільтруючий елемент не встановлений.	▶ Установіть відповідний фільтруючий елемент. → стор. 300
 Горить сервісний індикатор відключення подачі води.	Спрацювала функція відключення подачі води.	▶ Очистьте щіткою датчики та область навколо них.
 Горить сервісний індикатор зниженої потужності усмоктування.	Мішок для сміття заповнений.	▶ Замініть мішок для пилу.
	Фільтруючий елемент сильно засмічений.	▶ Якщо система автоматичної очистки фільтра деактивована, активуйте її та дайте пілососу попрацювати протягом 30 секунд на холостому ходу.
	Засмічений усмоктувальний шланг або кожух для видалення пилу в електроінструменті.	▶ Прочистьте усмоктувальний шланг та кожух для видалення пилу.
	Перемикач діаметра шланга встановлений у невірне положення.	▶ Установіть діаметр шланга → стор. 297.

11 Утилізація

 Більшість матеріалів, з яких виготовлено інструменти компанії **Hilti**, придатні для вторинної переробки. Передумовою для їхньої вторинної переробки є належне сортування відходів за типом матеріалу. У багатьох країнах світу компанія **Hilti** приймає старі інструменти для їхньої утилізації. Щоб отримати додаткову інформацію, звертайтеся до сервісної служби компанії **Hilti** або до свого торгового консультанта.

Як зазначено у Директиві Європейського союзу щодо норм утилізації старого електричного й електронного устаткування та щодо узгодження цих норм з національним законодавством, електроінструменти, термін служби яких закінчився, необхідно збирати окремо і утилізувати екологічно безпечним способом.



- ▶ Не викидайте електроінструменти у баки для побутового сміття!

Буровий шлам

Згідно з нормами охорони довкілля потрапляння бурових відходів у ріки, озера або інші природні водойми без відповідної попередньої обробки є неприпустимим.

- ▶ Відповідну інформацію та інструкції можна одержати у представників місцевих органів влади.

Ми рекомендуємо проводити попередню обробку бурового шламу таким чином:

- ▶ Зберіть буровий шлам (наприклад, промисловим пілососом для вологого прибирання).
- ▶ Дайте буровому шламу відстоятися та передайте тверді матеріали на смітник промислових відходів для їхньої подальшої утилізації (додавання флокулянтів прискорює процес відстоювання).
- ▶ Перш ніж зливати лужну воду (значення рН > 7) у каналізацію, її варто нейтралізувати додаванням кислих реагентів або розбавити великою кількістю води.

Буровий пил

- ▶ Утилізуйте зібраний буровий пил відповідно до норм чинного національного законодавства.



► Из питань гарантiї, будь ласка, звертайтеся до Вашого мiсцевого партнера компанії **Hilti**.

Түпнұсқа пайдалану бойынша нұсқаулық

1 **Құжаттама бойынша деректер**

1.1 **Бұл құжаттама туралы**



Импорттауыш және өндiрушiнiң өкiлеттi ұйымы

- (RU) Ресей Федерациясы
"Хилти Дистрибьюшн ЛТД" АҚ, 141402, Мәскеу облысы, Химки қ., Ленинградская көш., ғим. 25
- (BY) Беларусь Республикасы
222750, Минск облысы, Дзержинский ауданы, Р-1, 18-ші км, 2 (Слободка ауылының жанында), 1-34 бөлiмi
- (KZ) Қазақстан Республикасы
Қазақстан Республикасы, индекс 050011, Алматы қ., Пугачев көш., 4-үй
- (KG) Қырғыз Республикасы
"Т AND Т" ЖШҚ, 720021, Қырғызстан, Бiшкек қ., Ибраимов көш., 29 А үйi
- (AM) Армения Республикасы
Эйч-Кон ЖШҚ, Армения Республикасы, Ереван қ., Бабаян көш., 10/1 үйi

Өндiрiлген елi: жабдықтағы белгiлеу тақтайшасын қараңыз.

Өндiрiлген күнi: жабдықтағы белгiлеу тақтайшасын қараңыз.

Тiстi сертификатты мына мекенжай бойынша табуға болады: www.hilti.ru

Сақтау, тасымалдау және пайдалану шарттарына пайдалану бойынша нұсқаулықта белгiленгеннен басқа арнайы талаптар қойылмайды.

Өнiмнiң қызмет ету мерзiмi 5 жыл.

- Иске қосу алдында осы құжаттаманы оқып шығыңыз. Бұл қауiпсiз жұмыс пен ақаусыз басқару үшiн алғышарт болып табылады.
- Осы құжаттамадағы және өнiмдегi қауiпсiздiк және ескерту нұсқауларын орындаңыз.
- Пайдалану бойынша нұсқаулықты әрдайым өнiмде сақтаңыз және оны басқа тұлғаларға тек осы нұсқаулықпен бiрге тапсырыңыз.

1.2 **Шартты белгiлердiң анықтамасы**

1.2.1 **Ескерту**

Ескертулер өнiмдi қолдану барысындағы қауiптер туралы ескертедi. Төмендегi сигналдық сөздер пайдаланылады:

**ҚАУИПТІ****ҚАУИПТІ !**

- Ауыр жарақаттарға өкелетiн немесе өмiрге қауiп төндiретiн тiкелей қауiптi жағдайдың жалпы белгiленуi.

**ЕСКЕРТУ****ЕСКЕРТУ !**

- Ауыр жарақаттарға өкелуi немесе өмiрге қауiп төндiруi мүмкiн ықтимал қауiптi жағдайдың жалпы белгiленуi.



АБАЙЛАҢЫЗ

АБАЙЛАҢЫЗ !

- ▶ Жарақат алуға немесе мүліктің зақымдалуына әкелуі мүмкін ықтимал қауіпті жағдайдың жалпы белгіленуі.

1.2.2 Құжаттамадағы белгілер

Біздің құжаттамаларда төмендегі белгілер қолданылады:

	Пайдалану алдында пайдалану бойынша нұсқаулықты оқу қажет
	Абайлаңыз
	Аспапты пайдалану бойынша нұсқаулар және басқа пайдалы ақпарат
	Қайта пайдалануға болатын материалдармен жұмыс істеу
	Электр аспаптарды және аккумуляторларды тұрмыстық қоқысқа тастамаңыз

1.2.3 Суреттердегі белгілер

Біздің суреттерде төмендегі белгілер қолданылады:

	Бұл сандар осы нұсқаулықтың басындағы әр суретке сәйкес келеді
3	Нөмірлеу суреттегі жұмыс қадамдарының реттілігін білдіреді және мәтіндегі жұмыс қадамдарынан өзгешеленуі мүмкін
	Позиция нөмірлері Шолу суретінде қолданылады және Өнімге шолу мақаласындағы шартты белгілердің нөмірлеріне сілтейді
	Аталмыш белгілер өнімді қолдану барысында айрықша назарыңызды аудартады.

1.3 Өнімге қатысты белгілер

1.3.1 Өнімдегі белгілер

Өнімде төмендегі белгілер пайдаланылуы мүмкін:

	Құрылғы iOS және Android платформаларымен үйлесімді NFC технологиясын қолдайды.
	Өнім бар болған жағдайда, өнім АҚШ пен канадалық нарықтар үшін осы сертификаттау органдарында қолданыстағы стандарттарға сәйкес сертификатталады.

1.3.2 Тыйым салатын белгілер

Төмендегі тыйым салу белгілері өнімде қолданылады:

	Кранмен тасымалдауға тыйым салынады
--	-------------------------------------

1.4 Өнімдегі арнайы жапсырма

ЕСКЕРТУ: Бұл сорғыш денсаулыққа зиянды шаңды қамтиды. Босату және техникалық қызмет көрсету, соның ішінде шаң жинағыш қапты кәдеге жарату жұмысын тек арнайы жеке қорғаныс киім-кешегі бар техник мамандар өткізуі керек. Сорғышты тек толықтай және ақаусыз жұмыс істейтін сүзгі жүйесімен пайдаланыңыз.

Төмендегі ескерту жапсырмаларының бірі сорғышта орналасқан:



L сорғыштарындағы ескерту жапсырмасы:



Ескерту жапсырмасының жақсы көрінгеніне көз жеткізіңіз.

L сорғыштарындағы ескерту жапсырмасы:



Ескерту жапсырмасының жақсы көрінгеніне көз жеткізіңіз.

1.5 Өнім туралы ақпарат

Hilti өнімдері кәсіби пайдаланушыларға арналған және тек өкілетті, білікті қызметкерлермен пайдаланылуы, күтілуі және техникалық қызмет көрсетуі тиіс. Қызметкерлер қауіпсіздік бойынша арнайы нұсқау алуы керек. Өнім мен оның қосалқы құралдарын басқа мақсатта қолдану немесе олардың оқытылмаған қызметкерлердің тарапынан пайдаланылуы қауіпті.

Түр сипаттамасы мен сериялық нөмір фирмалық тақтайшада берілген.

- ▶ Сериялық нөмірді төмендегі кестеге көшіріп қойыңыз. Өнім туралы мәліметтерді өкілдігімізге немесе қызмет көрсету бөлімімізге сұрау беру арқылы алуға болады.

Өнім туралы мәліметтер

Құрғақ және ылғалды жинауға арналған әмбебап шаңсорғыш	VC 20M-X VC 20L-X VC 40M-X VC 40L-X
Буын	01
Сериялық нөмір	

1.6 Сәйкестік декларациясы

Біз осы нұсқаулықта сипатталған өнімнің қолданыстағы директивалар мен нормативтерге сәйкес келетінін толық жауапкершілікпен жариялаймыз. Сәйкестік декларациясының суреті осы құжаттаманың соңында орналасқан.

Техникалық құжаттама мына жерде сақталған:

Hilti Entwicklungsgesellschaft mbH | Zulassung Geräte | Hiltistraße 6 | 86916 Kaufering, DE

2 Қауіпсіздік

2.1 Қауіпсіздік бойынша жалпы нұсқаулар

Осы пайдалану бойынша нұсқаулықтың бөлек тарауларында берілген қауіпсіздік нұсқауларына қоса, төменде берілген нұсқауларды қатаң сақтау керек.

- ▶ **Барлық нұсқауларды міндетті түрде оқып шығыңыз!** Бұл нұсқауларды елемей электр тогының соғуына, өртке және/немесе ауыр жарақаттарға әкелуі мүмкін.
- ▶ **Аспапты қолданған кезде электрлік құралмен бірге берілген пайдалану бойынша нұсқаулықты оқып шығып, барлық нұсқауларды орындаңыз.**
- ▶ **Аспап конструкциясына өзгертулер енгізуге және оны модификациялауға тыйым салынады.**



- ▶ Сәйкес аспапты пайдаланыңыз. Оны тек өз мақсаты бойынша және тек дұрыс күйінде пайдаланыңыз.
- ▶ Аспаппен жұмыс істемес бұрын оған қызмет көрсету, материалдардан пайда болатын зияндар мен сорғыланатын материалдарды кедеге жарату бойынша мәліметтермен танысыңыз.
- ▶ Қоршаған ортаның әсерін ескеріңіз. Аспапты өрт немесе жарылыс қаупі бар жерде қолданбаңыз.
- ▶ Аспапты тек осы ақпаратпен таныс, қауіпсіз қолдану бойынша нұсқау алған және ықтимал қауіптерді түсінетін адамдар ғана пайдалануы тиіс. Аспап балаларға арналмаған. Балалардың аспаппен ойнамауын қадағалап отыру қажет.
- ▶ Қолданылмайтын аспаптарды сенімді жерде сақтаңыз. Қолданылмайтын аспаптар құрғақ, жоғары орналасқан немесе жабық, балалар жетпейтін жерде сақталуы керек.

2.2 Адамдардың қауіпсіздігі

- ▶ Сақ болыңыз, не істеп жатқаныңызды қадағалаңыз және аспаппен жұмыс істегенде ақылды пайдаланыңыз. Аспапты шаршап тұрған күйде немесе есірткілер, алкоголь немесе дәрілер әсерінің астында болсаңыз пайдаланбаңыз. Аспаппен жұмыс істегендегі бір сәт зейінсіздік ауыр жарақаттарға әкелуі мүмкін.
- ▶ Аспаппен жұмыс істегенде жұмыс істейтін адам және оның жанындағы тұлғалар тиісті қорғауыш көзілдіркті, қорғауыш шлемді, қорғауыш құлаққапты, қорғауыш қолғаптарды және жеңіл респираторды киюі керек.
- ▶ Сорғыштың домалап кетпеуін немесе құламауын қадағалаңыз.
- ▶ Сорғыштың берік тұруына жол беру үшін дөңгелек тежегіштерін іске қосыңыз. Дөңгелек тежегіштері ашық болса, сорғыш қозғалысы бақыланбауы мүмкін.
- ▶ Жергілікті қауіпсіздік техникасының ережелерін сақтаңыз.
- ▶ Егер шаңды жинау және кетіруге арналған аспаптарды қосу қарастырылған болса, олар қосылғанына және мақсаты бойынша қолданылып жатқанына көз жеткізіңіз. Шаңды кетіру модулін пайдалану шаңның зиянды әсерін азайтады.

2.3 Ұқыпты қарау және пайдалану

- ▶ Ешқашан аспапты қараусыз қалдырмаңыз.
- ▶ Қауіпті шаңды сорғылау, әсіресе шаң шығаратын электрлік құралдармен бірге қолдану кезінде сүзгі тазалау функциясын ажыратпаңыз.
- ▶ Аспапты аяздан қорғау керек.
- ▶ Тұрақты түрде нұсқауларға сай қылшақпен су деңгейінің шектегішін қылшақпен тазалау және онда зақымдар жоқ екенін тексеру керек.
- ▶ Сорғыштың жоғарғы бөлігін орнатқанда абай болыңыз: қолдардың қысылуын және желілік кабельдің зақымдалуын болдырмаңыз. Жарақат алу және зақымдау қаупі бар.
- ▶ Аспапта зақымдар жоқ екенін тексеріңіз. Аспапты әр пайдалану алдында қорғауыш аспаптардың және оңай зақымдалатын бөлшектердің дұрыстығын және қызмет етуін мұқият тексеріңіз. Қозғалмалы бөлшектерде зақымдар жоқ екенін тексеріңіз. Олар сыналануларсыз, еркін қозғалуы керек. Барлық бөлшектер дұрыс орнатылуы және аспаптың дұрыс жұмысын қамтамасыз ететін барлық шарттарға сай болуы керек.
- ▶ Аспапты жөндеуді тек түпнұсқа қосалқы бөлшектерді қолданатын білікті қызметкерлерге сеніп тапсырыңыз. Осылайша аспаптың қауіпсіздігін сақтау қамтамасыз етіледі.
- ▶ Аспапты қолданбаған кезде (жұмыс үзілістерінде), күтім және техникалық қызмет көрсету алдында, қосалқы құралдарды алмастыру алдында немесе сүзгіні алмастыру алдында желілік штекерді әрдайым розеткадан ажыратыңыз. Бұл сақтық шарасы аспаптың кездейсоқ қосылуын болдырмайды.
- ▶ Ешбір жағдайда аспапты желілік кабель артындағы басқа жұмыс орнына жылжытпаңыз. Сорғышпен электрмен қамту кабелінің үстінен өтпеңіз.
- ▶ Аспапты кран көмегімен тасымалдамаңыз.



М сорғыштарындағы қосымша

- ▶ Аспапты тасымалдаған және қолданбаған кезде кіріс фитингінсіз жапқыш тығынмен жабыңыз.

2.4 Электр қауіпсіздігі

- ▶ Аспаптың біріктіруші ашасы электр розеткасына сай болуы керек. Ашаның конструкциясын өзгертпеңіз. Қорғауыш жерге қосылымы бар аспаптар үшін штекерлік адаптерлерді пайдаланбаңыз. Түпнұсқа ашаларды және оларға сай розеткаларды қолдану электр тогының соғу қаупін азайтады.
- ▶ Ашаны барлық жергілікті жағдайларға сай берік орнатылған, қолайлы жерге қосылған розеткаға қосыңыз. Егер розетканың сенімді бекітілгеніне күдіктенсеңіз, оны білікті электрші маман тексеруі керек.
- ▶ Жерге қосылған беттерге, мысалы, құбырларға, жылыту құралдарына, пештерге (плиталарға) және тоназытқыштарға тікелей тиюді болдырмаңыз. Жерге қосылған заттарға тигенде электр тогының соғуының үлкен қаупі туындайды.
- ▶ Аспапты жаңбырдан немесе ылғал әсерінен қорғаңыз. Электр құралға су кіруінің нәтижесінде электр тогының соғу қаупі артады.
- ▶ Желілік кабельдің шалшықтармен өтпейтініне көз жеткізіңіз.
- ▶ Тұрақты түрде аспаптың электр қамту кабелін тексеріңіз. Зақымдалған кабельді ауыстыруды Hilti компаниясының сервис орталығында өткізу керек. Тұрақты түрде ұзартқыш кабельдерді тексеріңіз және зақымдар бар болғанда оларды ауыстырыңыз.
- ▶ Егер жұмыс кезінде желілік және/немесе ұзартқыш кабель зақымдалса, оған тиюге тыйым салынады. Желілік кабельді розеткадан шығарыңыз. Ақаулы желілік кабельдер және ұзартқыш кабель электр тогының соғу қаупін тудырады.
- ▶ Тек пайдалану бойынша нұсқаулықта көрсетілген желілік кабель түрлерін қолдануға рұқсат етіледі.
- ▶ Кабельді басқа мақсатта қолданбаңыз, мысалы, аспапты тасымалдау, оны іліп қою немесе розеткадан ашаны шығару үшін. Кабельді жоғары температуралардың, майдың, үшкір жиектердің немесе аспаптың айналатын түйіндерінің әсерінен қорғаңыз. Кабель зақымдалуының немесе шатасуының нәтижесінде электр тогының соғу қаупі артады.
- ▶ Егер электр құралмен жұмыстар ашық ауада орындалса, тек бөлмелерден тыс қолдануға рұқсат етілген ұзартқыш кабельдерді пайдаланыңыз. Бөлмелерден тыс қолдануға жарамды ұзартқыш кабельді пайдалану электр тогының соғу қаупін азайтады.
- ▶ Ток үзілген жағдайда аспапты өшіріңіз және желілік штекерді ажыратыңыз.
- ▶ Ендірілген розетканы тек пайдалану бойынша нұсқаулықта көрсетілген мақсаттарда қолдануға рұқсат етіледі.
- ▶ Кір немесе ылғалды аспапты пайдалануға тыйым салынады. Қолайсыз жағдайларда аспап бетінде жиналатын ылғал мен шаң (әсіресе төк өткізгіш материалдардан) электр тогының соғуын тудыруы мүмкін. Ток өткізгіш материалдарды өңдеу қажет болған кезде, кірленген аспапты жүйелі түрде Hilti сервис орталығына тексертіңіз.

2.5 Жұмыс орны

- ▶ Жұмыс орнын жақсы жарық түсумен қамтамасыз етіңіз.
- ▶ Жұмыс аймағының жақсы желдетілуін қамтамасыз етіңіз. Нашар желдетілетін жұмыс аймағы шаңның жоғарғы концентрациясына байланысты көңіл-күйдің нашарлауының себебі болуы мүмкін.
- ▶ Жұмыс орнында тәртіпті сақтаңыз. Жұмыс ортасын жарақаттауы мүмкін нысандардан бос күйде сақтаңыз. Жұмыс орнындағы ретсіздік жарақаттану қаупін арттырады.
- ▶ Аспапты тұтанғыш сұйықтықтар, газдар немесе шаң бар жарылыс қаупі бар аймақта қолданбаңыз. Жұмыс кезінде электр құралдан ұшқындар шығады және ұшқындар шаңды немесе буларды тұтандыруы мүмкін.

2.6 Қоқыстар

- ▶ Шаң класы сорғыштың шаң класынан жоғары болған денсаулыққа зиянды шаң түрлерін соруға тыйым салынады. Тұтанғыш және/немесе жарылғыш шаңды (мысалы, магний немесе алюминий шаңы) соруға тыйым салынады. 60°C (140°F) температурасынан ыстық материалдарды соруға тыйым салынады (мысалы, бықситын шылым, ыстық күл).



- ▶ **Жанғыш, жарылғыш, агрессивті сұйықтықтарды сорғылауға тыйым салынады (салқындатқыш және майлағыш заттар, бензин, еріткіштер, қышқылдар (pH < 5), сілтілер (pH > 12,5) және т.б.).**
- ▶ **Көбік немесе сұйықтықтар шыққанда, сорғышты дереу өшіріңіз.**
- ▶ **Макс. температурасы 60°C (140°F) болатын ыстық материалдарды сору кезінде қорғауыш қолғапты киіп жүріңіз.**
- ▶ **Минералды жыныстарды бұрғылаудан кейін қорғауыш киімді киіңіз және олардың теріге тиюін болдырмаңыз (pH > 9, күйдіргіш зат)**
- ▶ **Сілтілік немесе қышқылдық сұйықтықтарға тиемеңіз. Кездейсоқ тигенде сумен шайыңыз. Кезге осындай сұйықтықтар тигенде судың көп мөлшерімен шайыңыз және дереу дәрігерден көмек алыңыз.**

VC 20L-X
VC 40L-X

L класты сорғыштар үшін қосымша

- ▶ L шаң класына жататын сорғыш құрғақ, тұтанғыш емес шаңды, ағаш жоңқасын және шығарылымның шектік мәні 1 мг/м³ шамасынан үлкен болатын зиянды шаңды соруға арналған. **Белгілі бір шаң түрі тудыратын қауіпке байланысты сорғыш тиісті сүзгілермен жабдықталуы тиіс.**

VC 20M-X
VC 40M-X

M сорғыштарындағы қосымша

- ▶ M шаң класына жататын сорғыш құрғақ, тұтанғыш емес шаңды, ағаш жоңқасын және шығарылымның шектік мәні $\geq 0,1$ мг/м³ болатын зиянды шаңды соруға арналған. **Белгілі бір шаң түрі тудыратын қауіпке байланысты сорғыш тиісті сүзгілермен жабдықталуы тиіс.**

3 Сипаттама

3.1 Өнімге шолу

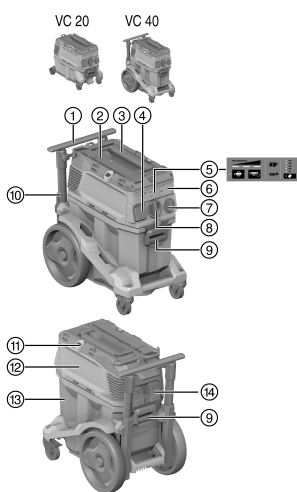

- ① Тасымалдау тұтқасы (созылмалы)
- ② Hilti сандығына арналған бекіткіш ілмек
- ③ Тұтқыш
- ④ Ендірілген розетка
- ⑤ Индикация және басқару панелі
- ⑥ Радио модульге арналған жапқыш (қосымша)
- ⑦ Аспап ажыратқышы
- ⑧ Кіріс фитингісі (сорғыш шланг)
- ⑨ Резервуар құлпы (2x)
- ⑩ Желілік кабель
- ⑪ Резеңке тартқышы бар бекіткіш ілмек (2x)
- ⑫ Сорғыштың жоғарғы бөлігі
- ⑬ Кір жинағыш
- ⑭ Бұғаттау қамыты бар сүзгіш кассета

3.2 Мақсатына сай қолдану

Мұнда сипатталған өнімдер коммерциялық қолданысқа арналған өнеркәсіптік сорғыш болып табылады. Олар құрғақ және ылғалды шарттар үшін жарамды.

Өнімді адамдарға және жануарларға бағытауға тыйым салынады. Сорғышты су астында қолдануға тыйым салынады.

- ▶ Өніммен жұмыс істемес бұрын қызмет көрсету, материалдардан пайда болатын зияндар мен материалдарды қауіпсіз кәдеге жарату бойынша мәліметтермен танысыңыз.



- ▶ Өнімді тұрақты түрде үздіксіз жұмыс режимінде автоматты немесе жартылай автоматты қондырғыларда қолданбаңыз.
- ▶ Жарақат алу қауіптерін болдырмау үшін **Hilti** ұсынған түпнұсқа керек-жарақтар мен құралдарды ғана қолданыңыз.
- ▶ Электр статикалық потенциалдың пайда болуын болдырмау үшін антистатикалық соратын шлангіні қолданыңыз.
- ▶ Сізге жарақат тигізе алатын заттарды сорғышпен тазаламаңыз (мысалы, үшкір немесе өткір жиекті заттарды).
- ▶ Өнімді саты ретінде қолданбаңыз.
- ▶ Жергілікті қауіпсіздік техникасының ережелерін сақтаңыз.

Рұқсат етілген пайдалану әдістері:

- Шаң сору кезінде, шығыс ауа бөлмеге қайтып кірген жағдайда, бөлме ішінде жеткілікті ауа алмасу деңгейін (L) қамтамасыз еткен маңызды.
Ұлттық ережелерді сақтаңыз!

- ▶ **Hilti** алмасты ажарлағыштарымен, абразивті ажарлағыштарымен, перфораторларымен және құрғақ бұрғылау коронкаларымен жұмыс істегенде үлкен мөлшердегі шаңды сору.
- ▶ **Hilti** алмасты бағаналы бұрғы білдектерімен немесе **Hilti** алмасты араларымен және сұйық сорғылау материалымен ең көбі 60°C (140°F) шамасына дейінгі температурада минералдық бұрғылау шламын сорғылау.
- ▶ Май мен сұйық заттектерді ең көбі 60°C (140°F) шамасына дейінгі температурада сору.
- ▶ Қабырға мен еден беттерін ылғалды және құрғақ тазалау.

VC 20M-X
VC 40M-X

М сорғыштарындағы қосымша

- ▶ Құрғақ, жанғыш емес шаңдарды, сұйықтықтарды, ағаш жоңқасын және шығарылымның шектік мәні 0,1 мг/м³ шамасына тең не одан асатын (M шаң класы) зиянды шаңдарды сорғылау.
- ▶ Кварцты қамтитын минералды шаңды жинау үшін жарамды машиналар кем дегенде M шаң класына сәйкес келуі тиіс.

VC 20L-X
VC 40L-X

L класты сорғыштар үшін қосымша

- ▶ Құрғақ, жанғыш емес шаңдар, сұйықтықтар, ағаш жоңқасын және шығарылымның шектік мәні 1 мг/м³-ден үлкен (L шаң класы) зиянды шаңдарды сорғылау.

3.3 Ықтимал қате қолдану

- ▶ Сорғышты асбестті сору үшін пайдалануға болмайды.
- ▶ Сорғышты көлденең күйде қолдануға болмайды.
- ▶ Сорғышты жарылу қаупі бар материалдарды, ыстық, күйгіш немесе жанғыш материалдарды және агрессивті шаңды (мысалы, магний немесе алюминий шаңы) сору үшін қолдануға болмайды (ерекшелігі: ағаш жоңқасы).
- ▶ Сорғышты тұтанғыш сұйықтықтарды (мысалы, бензин, еріткіштер, қышқылдар, суыту сұйықтықтары мен майлағыштар) сору үшін пайдалануға болмайды.

3.4 Өнімдегі индикаторлар

Индикатор	Сипаттама
	Сүзгіні алмастыру қызметтік индикаторы Жарық диоды жанса, бұл сүзгінің бітелгенін білдіреді. 1. Кір жинағыштың толтыру деңгейін тексеріңіз 2. Сүзгіні қолмен тазалау басқару түймесін басыңыз. 3. Сүзгіні тексеріп, қажет болса, алмастырыңыз.
	Толтыру деңгейін бақылау Жарық диоды жанса, бұл ылғалды режимде сақтандырғыш өшіру бөлсенді екенін білдіреді. Контейнерді босатып, зондтарды тазалаңыз.



Индикатор	Сипаттама
	<p>қуат индикаторы</p> <p>Индикатор сүзгінің ағымдағы күйі туралы мәліметтер береді. Макс. сору күшінде барлық 3 жарық диоды жанады.</p>

3.5 Өнімдегі басқару түймелері

Басқару түймесі	Сипаттама
	<p>Сүзгіні қолмен тазалау</p> <p>Сүзгіні қолмен тазалау әрекетін орындау үшін осы түймені басыңыз.</p>
	<p>Сүзгіні автоматты түрде тазалау</p> <p>Жарық диоды жанса, бұл сүзгіні автоматты түрде тазалау әрекеті орындалып жатқанын білдіреді.</p> <p>Түймені басу арқылы сүзгіні автоматты түрде тазалау функциясын ажыратыңыз. Жарық диоды сөнеді.</p>
	<p>Шланг диаметрін реттеу (тек М класы үшін)</p> <p>Ағымдағы уақытта пайдаланылатын шланг диаметрін реттеу үшін түймені басыңыз.</p> <p>Реттелетін мән жалғанған құрылғыға және оның сорғыш диаметріне байланысты болады және оны қажеттілікке қарай бейімдеу қажет.</p>

3.6 Жеткізілім жинағы

Құрғақ және ылғалды жинауға арналған әмбебап сорғыш, соның ішінде сүзгіш элемент, айналмалы муфтаны (сорғыш жағындағы) және құрал муфтасын қамтитын сорғыш шланг жинағы, РЕ шаң жинағыш қабы (пластик), пайдалану бойынша нұсқаулық



Оған қоса өніміңіз үшін рұқсат етілген жүйелік өнімдерді **Hilti Store** дүкенінде немесе мына веб-сайттан табуға болады: www.hilti.group

3.7 Дыбыстық ескерту сигналы

VC 20M-X
VC 40M-X

М сорғышы акустикалық ескерту сигналымен жабдықталған. Ол сорғыш шлангідегі ауа жылдамдығы 20 м/с шамасынан төмен түскенде қауіпсіздік тұрғысынан шығарылады.

Ескерту сигналы дұрыс іске қосылуы үшін, шланг диаметрінің параметрінде қолданылған сорғыш шлангінің диаметрі орнатылуы тиіс.

3.8 Сүзгіні тазалау



Сүзгі тазалау функциясы тек сорғыш шланг қосылғанда іске қосылады.

Сорғышта сүзгіш элементті жабысқан шаңнан босатуға арналған сүзгіні қолмен және автоматты түрде тазалау функциялары бар.

Сүзгіні автоматты түрде тазалау функциясын "Сүзгіні автоматты түрде тазалау" түймесін басу арқылы өшіруге және қайта басу арқылы қосуға болады.



Құралдың бөлшектері	Сипаттамасы
Жарық диоды жанады.	Сүзгі тазалау функциясы белсендірілді.
Жарық диоды жанбайды.	Сүзгі тазалау функциясы ажыратылды.

Сорғышты әр іске қосқан сайын сүзгі тазалау функциясы автоматты түрде белсендіріледі. Сүзгіш элемент ауа соққысының (соғатын шу естіледі) көмегімен автоматты түрде тазаланады.

i Ұзақ мерзімді жоғары сорғылау күшін қамтамасыз ету үшін, жүйелік әрекеттер барысында (әсіресе қырнау, кесу және тілу кезінде) немесе шаңның үлкен мөлшерлерін сорғылау кезінде, сүзгі тазалау функциясы қосылуы болуы тиіс.

Сүзгіні автоматты түрде тазалау функциясына қарамастан, "Сүзгіні қолмен тазалау" түймесін басу арқылы сүзгіні әркез тазалауға болады.

i Қуатты тазалау: Сүзгіні тазалау кезіндегі максималды қуатқа шлангіні жабу және дәл сол уақытта "Сүзгіні қолмен тазалау" түймесін басу арқылы қол жеткізуге болады.

3.9 Аспапты пайдалану бойынша нұсқаулар

VC 20M-X
VC 40M-X

i М сорғышын тек шаң жинағыш қаппен бірге пайдаланыңыз. Шығарылымның шектік мәндері $\geq 0,1$ мг/м³ болатын шаңды соруға арналған М класы.

Керек-жарақтар және қолдану әдістері

Материал нөмірі	Жабдықтар	Қолдану әдісі
2261451	Пластик шаң жинағыш қап PE VC 20, VC 150-6	Ылғалды және құрғақ минералдық материалдар үшін пайдалану
2262095	Пластик шаң жинағыш қап PE VC 40, VC 150-10	Ылғалды және құрғақ минералдық материалдар үшін пайдалану
2261258	Премиум класты шаң жинағыш қап VC 20, VC 150-6	Сүрекке қолдану және минералды материалдарға (бетон) қолдану, құрғақ
2262130	Премиум класты шаң жинағыш қап VC 40, VC 150-10	Сүрекке қолдану және минералды материалдарға (бетон) қолдану, құрғақ
2261453	PTFE VC 20/40/150 сүзгісі	әмбебап ылғалды және құрғақ жинауға арналған
2261257	VC 20/40/150 universal сүзгісі	әмбебап ылғалды және құрғақ жинауға арналған
2278640	DRY VC 20/40/150 universal сүзгісі	құрғақ жинауға арналған
2261452	HEPA VC 20/40/150 сүзгісі	ылғалды және құрғақ жинауға арналған
203867	Сорғыш шланг 36x4,65M AS	ылғалды және құрғақ жинауға арналған

4 Техникалық сипаттамалар

4.1 Өнім сипаттары

i Генераторда немесе трансформаторда жұмыс істеген кезде, осы шығыс қуат аспаптың фирмалық тақтайшасында көрсетілген номиналды тұтынылатын қуаттан кем дегенде екі есе жоғары болуы керек. Трансформатор немесе генератордың жұмыс кернеуі әрдайым өнімнің номиналды тұтынылатын қуатының +5% және -15% аралығында болуы керек.

	VC 20-X	VC 40-X
Салмағы	11 кг	14,4 кг
Габаритті өлшемдері (Ұ x Е x Б)	530 мм x 290 мм x 415 мм	560 мм x 365 мм x 590 мм
Макс. қосымша жүктеме	25 кг	25 кг



	VC 20-X	VC 40-X
Контейнер көлемі	15 л	30 л
Шаң үшін пайдалы көлем	15 кг	34 кг
Сұйықтық үшін пайдалы көлем	9 л	22,8 л
Ауа температурасы	-10 °C ... 40 °C	-10 °C ... 40 °C
Сүзгіні автоматты түрде тазалау	сенсормен басқарылады	сенсормен басқарылады
Желі жиілігі	50 Гц ... 60 Гц	50 Гц ... 60 Гц
Қорғау класы	I	I
Қорғау класы	IP X4	IP X4

4.2 Номиналды кернеу

	100 В	110 В	110 В (GB 16 A)	110 В (GB 32 A)
Номиналды тұтынылатын қуат	1200 Вт	1100 Вт	1100 Вт	1100 Вт
Электр құралына арналған жалғағыш сымы кіріктірілген құрылғы розеткасы	•/•	•/•	650 Вт	1600 Вт
Желілік қосылым (түрі)	CNS HVCTF 300 3x2 мм ²	CNS HVCTF 300 3x2 мм ²	H07 RNF 3G 1,5 мм ²	HARSJT 3x12 (2,5) AWG

	220 - 240 В	220 - 240 В (CH)	220 - 240 В (GB)	240 В (NZ)
Номиналды тұтынылатын қуат	1200 Вт	1200 Вт	1200 Вт	1200 Вт
Электр құралына арналған жалғағыш сымы кіріктірілген құрылғы розеткасы	2400 Вт	1100 Вт	1800 Вт	1200 Вт
Желілік қосылым (түрі)	H07 RNF 3G 1,5 мм ²	H07 RNF 3G 1,5 мм ²	H07 RNF 3G 1,5 мм ²	H07 RNF 3G 1,5 мм ²

4.3 Максималды көлемді ток пен максималды төменгі қысым

	100 В	110 В	220 - 240 В	220 - 240 В (CH)	240 В (NZ)
Макс. көлемді ағын (турбина)	71 л/с	71 л/с	74 л/с	74 л/с	74 л/с
Шланг ұшындағы макс. көлемді ағын	177,1 м ³ /caф (49,2 л/с)	177,1 м ³ /caф (49,2 л/с)	183 м ³ /caф (50,6 л/с)	183 м ³ /caф (50,6 л/с)	183 м ³ /caф (50,6 л/с)
Ең көп сирету	22,3 кПа	22,3 кПа	24,25 кПа	24,25 кПа	24,25 кПа

4.4 EN 60335 стандартына сай өлшенген шу мен діріл туралы ақпарат

Төмендегі мәліметтер VC 20 және VC 40 барлық өндірістік сорғыштары үшін жарамды.

Шу қысымының деңгейі (L _{pA})	69 дБ(A)
Дыбыс қысымының деңгейі бойынша дәлсіздік (K _{pA})	2,5 дБ(A)
Тербелістің шығыс мәні	< 2,5 м/с ²



5 Ұзартқыш кабельді қолдану

ЕСКЕРТУ

Зақымдалған кабельден қауіп бар! Егер жұмыс кезінде желілік немесе ұзартқыш кабель зақымдалса, оған тиюге тыйым салынады. Желілік кабельді розеткадан шығарыңыз.

- ▶ Аспаптың желілік кабелін тұрақты түрде тексеріңіз және зақымдалған кабельді ауыстыру үшін тәжірибелі электрші маманды шақырыңыз.
- Тек жұмыс аймағы үшін рұқсат етілген, көлденең қимасы жеткілікті ұзартқыш кабельдерді қолданыңыз. Өзге жағдайда аспапта қуаттың жоғалуы және кабель қызып кетуі мүмкін.
- Ұзартқыш кабельде зақымдардың бар-жоғын жүйелі түрде тексеріп тұрыңыз.
- Зақымдалған ұзартқыш кабельді ауыстыру керек.
- Ашық ауада жұмыс істегенде тек пайдалануға рұқсат етілген, сәйкес белгілеуі бар ұзартқыш кабельдерді қолданыңыз.

6 Жұмысқа дайындық

ҚАУІПТІ

Ток соғудан пайда болатын қауіп. Сорғыш тиісінше қосылмаған кезде, өлім не ауып жарақат алу қаупі төнуі мүмкін.

- ▶ Сорғышты тек тиісінше жерге тұйықталған ток көзіне ғана жалғаңыз.

АБАЙЛАҢЫЗ

Бақыланбайтын қозғалыстан жарақат алу қаупі! Дөңгелек тежегіштері ашық болса, шаңсорғыш қозғалысы бақыланбауы мүмкін.

- ▶ Шаңсорғыштың берік тұруына жол беру үшін дөңгелек тежегіштерін іске қосыңыз.

6.1 Алғаш рет іске қосу

 Жарамды шаң жинағышты сорылатын материалға (минералды, сүрек) және қолдану әдісіне (құрғақ/ылғалды) байланысты таңдаңыз. → «Аспапты пайдалану бойынша нұсқаулар» бөлімі

1. Екі ілмекті де ашыңыз.
2. Сорғыштың жоғарғы бөлігін кір жинағыштан көтеріп алыңыз.
3. Кір жинағыштан және орауыштан саймандарды алыңыз.
4. Шаң жинағышты нұсқаулыққа сай орнатыңыз.
5. Сорғыштың жоғарғы бөлігін шаң жинағыштың үстіне қойып, екі ілмекті де жабыңыз.
6. Сорғыштың жоғарғы бөлігі дұрыс орнатылғанына және берік бекітілгеніне көз жеткізіңіз.
7. Сорғыш шлангіні жалғаңыз.

6.2 Премиум класты шаң жинағышты енгізу 2

 Өткір заттар шаң жинағышты тесуі мүмкін. Ешқандай заттар шаң жинағышты теспегеніне көз жеткізіңіз.

1. Кабель ашасын желілік розеткадан шығарыңыз.
2. 2 ілмекті ашыңыз.
3. Сорғыштың жоғарғы бөлігін кір жинағыштан көтеріп алыңыз.
4. Премиум класты шаң жинағышты кір жинағыш ішіне салыңыз.
5. Адаптер тиісінше тірелгеніне және шаң жинағыш контейнер жиегінен шығып тұрмағанына көз жеткізіңіз.
6. Сорғыштың жоғарғы бөлігін кір жинағышқа орнатыңыз.
7. 2 ілмекті жабыңыз.
8. Сорғыштың жоғарғы бөлігі дұрыс орнатылғанына және берік бекітілгеніне көз жеткізіңіз.
9. Сорғыш шлангіні жалғаңыз.



6.3 Шаң жинағыш қапты (пластик) ауыстыру

1. Кабель ашасын желілік розеткадан шығарыңыз.
2. 2 ілмекті ашыңыз.
3. Сорғыштың жоғарғы бөлігін кір жинағыштан көтеріп алыңыз.
4. Қажет болса, пластик шаң жинағыш қапты толықтай шығарыңыз.
5. Жаңа шаң жинағыш қапты (пластик) кір жинағышқа енгізіп, шаң жинағыш қапты кір жинағыш жиегінің айналасында бұрап шығарыңыз.
 - ▶ Шаң жинағыш қаптың саңылаулары кір жинағыштың ішкі қуысында орналасуы тиіс.
 - ▶ Енгізілген шаң жинағыш қапты контейнер жиегіндегі қара түсті сызықтың көмегімен туралаңыз.
6. Сорғыштың жоғарғы бөлігін кір жинағышқа орнатыңыз.
7. 2 ілмекті жабыңыз.
8. Сорғыштың жоғарғы бөлігі дұрыс орнатылғанына және берік бекітілгеніне көз жеткізіңіз.
9. Сорғыш шлангіні жалғаңыз.

7 Қызмет көрсету

ЕСКЕРТУ

Жарақат алу қаупі. Сүзу жүйесінің зақымдалуы нәтижесінде денсаулыққа зиянды шаң шығуы мүмкін.

- ▶ Апаттық жағдайда (мысалы, сүзгі бүлінгенде) сорғышты өшіріңіз, желілік штекерді розеткадан ажыратыңыз және қайтадан қолдану алдында мамандарға тексертіңіз.

АБАЙЛАҢЫЗ

Бақыланбайтын қозғалыстан жарақат алу қаупі! Дөңгелек тежегіштері ашық болса, шаңсорғыш қозғалысы бақыланбауы мүмкін.

- ▶ Шаңсорғыштың берік тұруына жол беру үшін дөңгелек тежегіштерін іске қосыңыз.

7.1 Шланг диаметрін орнату

1. Құрамындағы зиянды заттар мен ағаш жоңқасы өте көп құрғақ, жанбайтын шаңды кетіру алдында сорғыш шланг диаметрі шланг диаметрінің ауыстырып-қосқышының күйіне сай екеніне көз жеткізіңіз.
2. түймесін бірнеше рет басу арқылы шланг диаметрінің реттеуін және осылайша дыбыстық ескерту сигналының шегін өзгертіңіз.

7.2 Ендірілген розеткасыз жұмыс істеу

1. Желілік штекерді қосу алдында аспап қосқышы "ӨШІРУЛІ" күйінде екеніне көз жеткізіңіз.
2. Сорғыштың желілік кабель ашасын розеткаға салыңыз.
3. Аспап сөндіргішін «ON» (ҚОС.) күйіне орнатыңыз.

7.3 Ендірілген розеткамен жұмыс істеу



Ендірілген розетка тек электр құралдарын сорғышқа тікелей қосуға арналған.

Электр құралды ендірілген розеткаға қосқанда, пайдалану бойынша нұсқаулықты және ондағы қауіпсіздік бойынша нұсқауларды сақтау керек.

1. Сорғыштың желілік кабель ашасын розеткадан шығарыңыз.
2. Қосылатын электр құралының ең жоғары тұтынатын қуаты аспаптың штепсельдік розетка құралының ең жоғары қуатының рұқсат етілген шектерінен аспайтынын тексеріңіз, «Техникалық параметрлер» бөлімін және аспаптың штепсельдік розеткасындағы белгіні қараңыз.
3. Электрлік құралды желілік розеткаға қосу алдында электрлік құралдың өшірілгеніне көз жеткізіңіз.
4. Электрлік құралдың желілік кабель ашасын розеткаға салыңыз.
5. Сорғыштың желілік кабель ашасын розеткаға салыңыз.
6. Аспап ажыратқышын «Авто» күйіне орнатыңыз.
7. Ендірілген розеткаға қосылған электр құралды іске қосыңыз.



Электр құралды өшіргеннен кейін сорғыш соратын шлангідегі шаңды сору үшін тағы біраз уақыт жұмыс істейді.



7.4 Құрғақ шаңды сорғылау

 Құрғақ шаңды (әсіресе минералды) сорғылау алдында шаң жинағышқа сәйкес шаң жинағыш орнатылғанына көз жеткізіңіз. Бұл жиналған материалды оңай және таза утилизациялауға мүмкіндік береді.

АБАЙЛАҢЫЗ

Денсаулыққа зиянды шаңнан жарақат алу қаупі бар! Сүзетін элементті пайдаланбау қауіпті сорғыш материалдың шығуына апарып соғуы мүмкін.

- ▶ Сорғышты тек салынған сүзгіш элементпен пайдаланыңыз.
- ▶ Сүзгіш элемент құрғақ екенін және тиісті шаң жинағыш орнатылғанын тексеріңіз.

7.5 Сұйықтықтарды сорғылау

АБАЙЛАҢЫЗ

Денсаулыққа зиянды шаңнан жарақат алу қаупі бар! Сүзетін элементті пайдаланбау қауіпті сорғыш материалдың шығуына апарып соғуы мүмкін.

- ▶ Сорғышты тек салынған сүзгіш элементпен пайдаланыңыз.

1. Толу деңгейін бақылауды тексеріңіз. → Бет 318
2. Мүмкін болса, әр ылғалды жинау үшін жеке сүзгіш элементті қолданыңыз.



Жарамды сүзгілер туралы ақпаратты керек-жараққа арналған пайдалану бойынша нұсқаулардан қараңыз → Бет 312.

3. Сұйықтықтарды сорғылаған соң екі ілмекті ашыңыз.
4. Сорғыштың жоғарғы бөлігін кір жинағыштан алыңыз және сүзгіш элемент кебетіндей етіп оны тегіс бетке қойыңыз.
5. Кір жинағышты босатып, су шлангісімен тазалаңыз. Электродтарды қылшақпен тазалаңыз және сүзгіш элементті алдыңғы кептіргеннен кейін қолмен кетіру арқылы тазалаңыз.
6. Кір жинағышты кептіріңіз.

7.6 Сорғылаған соң

1. Аспапты өшіріңіз.
2. Сөндіргішті «OFF» күйіне орнатыңыз.
3. Сорғыштың желілік кабель ашасын розеткадан шығарыңыз.
4. Желілік кабельді орап, ілгекке іліңіз.
5. Ыдысты босатып, оны ылғалды шүберекпен сүртіп тазалаңыз.
6. Шлангты ораңыз.
7. Сорғышты бөгде тұлғалар қолдану мүмкіндігін болдырмай, құрғақ бөлмеге қойыңыз.

7.7 Құрғақ шаңы бар кір жинағышты босату

1. Кабель ашасын желілік розеткадан шығарыңыз.
2. Ілмекті ашыңыз.
3. Сорғыш бастиегін кір жинағыштан көтеріп алыңыз және оны тегіс бетке қойыңыз.
4. Кір жинағышты босатыңыз:

VC 20L-X
VC 40L-X

- ▶ Ұстағыштарды ұстап, кір жинағышты босату үшін еңкейтеіңіз немесе шаң жинағыш қапты шығарыңыз.



VC 20M-X
VC 40M-X

- ▶ **М класты сорғыштар үшін:** Шаң жинағыш қапты кір жинағыштан шығарыңыз.



Н сорғышын тек шаң жинағыш қаппен бірге пайдаланыңыз.

5. Содан кейін сорғыш бастиегін кір жинағыштың үстіне қойып, 2 ілмекті жабыңыз.

7.8 Шаң жинағышы жоқ кір жинағышты (сұйықтықтарды кетіру кезінде) босату

1. Кабель ашасын желілік розеткадан шығарыңыз.
2. Сорғыштың жоғарғы бөлігін кір жинағыштан алыңыз және оны тегіс бетке қойыңыз.
3. 2 ілмекті ашыңыз.
4. Ұстағыштарды ұстап, кір жинағышты босату үшін еңкейтіңіз.
5. Кір жинағыштың жиегін шүберекпен тазалаңыз.
6. Сорғыштың жоғарғы бөлігін шаң жинағыштың үстіне қойып, екі ілмекті де жабыңыз.

7.9 Максималды ток автоматын пайдалану



Тек Австралия мен Жаңа Зеландия нарықтары үшін

Сақтандырғыш аспап розеткасын максималды жүктемеден қорғайды. Сақтандырғыш іске қосылғанда, мөлдір қақпақтың астында максималды ток автоматы (ақ) жанады. Сақтандырғыш қайта іске қосылмауы үшін, ақаулық себебін жойыңыз, мысалы, қосылған электр құралды аспап розеткасынан ажыратыңыз.

- ▶ Қосылған электр құралға қуат берілуін қалпына келтіру үшін максималды ток автоматын басыңыз.

8 Күту және техникалық қызмет көрсету

8.1 Сорғышқа күтім көрсету



ЕСКЕРТУ

Ток соғудан қауіп бар! Электрлік бөлшектерді қате жолмен жөндеу ток соғудан ауыр жарақат алуға әкелуі мүмкін.

- ▶ Электрлік бөлшектерді жөндеу жұмысын тек электрші маман орындауы тиіс.
- ▶ Сорғышты, әсіресе тұтқыштың беттерін таза және құрғақ күйде, май мен жағармайдың іздерінсіз сақтаңыз. Құрамында силикон бар тазалау заттарын қолданбаңыз.
- ▶ Сорғышты бітелген желдету саңылауларымен қолдануға болмайды! Желдету саңылауын жайлап құрғақ щеткамен тазалаңыз. Сорғыштың ішіне бөгде заттардың кіруіне жол бермеңіз.
- ▶ Сыртқы жағын сәл суланған шүберекпен жиі тазалаңыз. Тазалау үшін бүріккіш аспаптарды, бу ағызу аспаптарын немесе ағатын суды қолданбаңыз, себебі сорғыштың электрлік қауіпсіздігі бұзылуы мүмкін.

L және M класты сорғыштар үшін:

Техникалық қызмет көрсету және тазалау жұмыстарын өткізгенде сорғышпен, ол техникалық қызмет көрсетушілерге және басқа да тұлғаларға қауіп төндірмейтіндей, жұмыс істеу керек.

- ▶ Сүзгілеу бар мәжбүрлі желдетуді қолданыңыз.
- ▶ Қорғауыш киімді киіңіз.
- ▶ Жинауды орындағанда жұмыс аймағында зиянды заттардың болмауын қадағалаңыз.
- ▶ Сорғышты ішінде зиянды заттар бар бөлмеден шығару алдында сорғыш корпусын тазалау, құрғақ етіп сүрту немесе герметикалық түрде қаптау керек. Бұл кезде зиянды шаңның бөлмеде таралуына қарсы шараларды қолдану керек.
- ▶ Күту және жөндеу жұмыстарын орындағанда толығымен тазаланбайтын барлық аспап бөлшектерін және түйіндерін герметикалық пакеттерге орамалау және күшіндегі қоқыстарды кәдеге жарату бойынша нормаларға сай кәдеге жарату керек.
- ▶ Кемінде жылына бір рет сорғышта техникалық тексеруді өткізіп, сүзгілерде зақымдардың жоқтығын, сорғыштың герметикалық екенін және оның басқару құрылғыларының дұрыс жұмыс істейтінін тексеру керек. Бұл жұмыстарды Hilti қызмет көрсету орталығы немесе арнайы оқытылған тұлға орындайды.



8.2 Сүзгіні тазалау

- i** Сүзгіш элементті қатты заттарға ұруға я болмаса оны тазалауға арналған қатты немесе үшкір заттармен өңдеуге тыйым салынады. Мұның салдарынан оның қызмет көрсету мерзімі азаяды. Сүзгіш элементті жоғары қысымды пневматикалық тазалағыш көмегімен тазалауға тыйым салынады. Бұл сүзетін материалдың зақымдарына әкелуі мүмкін.

Сүзгіш элемент тез тозатын бөлшек болып табылады.

- ▶ Сүзгіш элементті кем дегенде алты ай сайын алмастырыңыз.
- ▶ Сүзгіш элементті қолдану жиілігі жоғарырақ болғанда, оны одан да жиі алмастырыңыз.

8.3 Сүзгіш элементті ауыстыру

1. Кабель ашасын желілік розеткадан шығарыңыз.
2. Сүзгіш кассетаға арналған бұғаттау қамытын ашыңыз.
3. Сүзгіш кассетаны ашыңыз.
4. Сүзгіш элементті ұстағыштағы ұстайтын жерлерінен ұстап жайлап шығарыңыз.
5. Тығыздағыш бетін шүберекпен тазалаңыз.
6. Жаңа сүзгіш элементті салыңыз.
7. Қақпақ бекіткішін алға жылжытып, сүзгіш кассетаны жабыңыз.
8. Сүзгіш кассетаға арналған бұғаттау қамытын жабыңыз.
9. Сүзгіні алмастырған кезде сорғыштан және/немесе сүзгіш элементтен шығатын шаңды кетіру қажет екендігін ескеріңіз.

8.4 Толу деңгейін бақылауды тексеру

1. Кабель ашасын желілік розеткадан шығарыңыз.
2. Екі ілмекті де ашыңыз.
3. Сорғыштың жоғарғы бөлігін кір жинағыштан алыңыз және оны тегіс бетке қойыңыз.
4. Өшіретін контактілерде (сымды зондтарда) ластанған жерлердің бар-жоғын тексеріңіз және қажет болса, оларды қылшақ көмегімен тазалаңыз.
5. Сорғыштың жоғарғы бөлігінің тығыздағышында кір бар-жоғын тексеріңіз және қажет болса оны шүберекпен тазалаңыз.
6. Сорғыштың жоғарғы бөлігін кір жинағышқа орнатыңыз.
7. Екі ілмекті де жабыңыз.
8. Сорғыштың жоғарғы бөлігі дұрыс орнатылғанына және берік бекітілгеніне көз жеткізіңіз.

8.5 Күту және техникалық қызмет көрсету жұмыстарынан кейін бақылау

1. Күтім және техникалық қызмет көрсету жұмыстарынан кейін, сорғыштың дұрыс құрастырылғанын және қатесіз жұмыс істегенін бақылаңыз.
2. Функцияларды сынауды өткізіңіз.

9 Тасымалдау және сақтау

9.1 Тасымалдау

Сорғышты толы кір жинағышпен бірге тасуға тыйым салынады.

Сорғышты кранға ілуге тыйым салынады.

- ▶ Қажет болса, қуатты ауа салқындатқышты немесе бос құралды ұстағыштан алып тастаңыз.
- ▶ Сорғышты басқа жерге тасымалдамас бұрын босатыңыз.
- ▶ Сұйықтықтар сорылған жағдайда, сорғышты төңкермеңіз және оны тек тігінен тұрғызып тасымалдаңыз.
- ▶ Тасымалдау үшін шлангінің екі ұшын конус тәрізді жалғастырығыш тетік арқылы енгізіңіз.



М класты сорғыштар үшін

ЕСКЕРТУ

Денсаулыққа зиянды шаңнан жарақат алу қаупі бар! Кіріс фитингісі арқылы қауіпті сорғылау материалы шығуы мүмкін.

- ▶ М класты сорғыштар үшін тасымалдау үшін және қолданбаған кезде кіріс фитингіні жабатын тығынмен жабыңыз.

9.2 Қапты бекіту

1. Шаңсорғыштың тұрақты күйін қадағалаңыз және қолмен төжегішті бұғаттаңыз. Тасымалдау тұтқасын толықтай тартып шығарыңыз.
2. Сорғышқа бір немесе бірнеше қапты орналастырыңыз.
 - ▶ Қаптың / қаптардың биіктігі тасымалдау тұтқасынан аспауы тиіс.
 - ▶ Максималды қосымша жүктемені ескеріңіз.
3. Бекіткіш көзді ұстағыш ішінен және қап үстінен тартыңыз. Қажет болса, бекіткіш көзді ұзартыңыз.
4. Бекіткіш көздің ілмегін тасымалдау тұтқасына іліп, бекіткіш көзді керіңіз.

9.3 Сақтау

- ▶ Сорғышты бөгде тұлғалар қолдану мүмкіндігін болдырмай, құрғақ бөлмеге қойыңыз.

10 Ақаулықтардағы көмек

Бұл кестеде келтірілмеген немесе өзіңіз түзете алмайтын ақаулықтар орын алғанда, **Hilti** қызмет көрсету орталығына хабарласыңыз.

10.1 Сорғыш ақаулығы



Ақаулық	Ықтимал себеп	Шешім
<p>Сүзгіні алмастыру қызметтік индикаторы жанып тұр.</p>	Сүзгіш элемент бітелген немесе ескірген.	<ul style="list-style-type: none"> ▶ Кір жинағыштың толтыру деңгейін тексеріңіз. ▶ Қолмен тазалау басқару түймесін басыңыз. → Бет 311 ▶ Қажет болса, сүзгіні алмастырыңыз. → Бет 318
	Сүзгіш элемент енгізілмеген.	<ul style="list-style-type: none"> ▶ Жарамды сүзгіш элементті орнатыңыз. → Бет 318
<p>Аспап іске қосылмайды немесе қысқа уақыттан кейін өшіп қалады.</p>	Сұйықтықты (суды) жіберуді өшіру функциясы іске қосылды.	<ul style="list-style-type: none"> ▶ Датчиктерді және олардың айналасындағы аймақты қылшақпен тазалаңыз.
<p>VC 20M-X VC 40M-X</p> <p>Дыбыстық ескерту сигналы (азайтылған сору қуаты)</p>	Шаңға арналған қап толығымен толған.	<ul style="list-style-type: none"> ▶ Шаңға арналған қапты ауыстырыңыз.
	Сүзгіш элемент қатты ластанған.	<ul style="list-style-type: none"> ▶ Автоматты сүзгі тазалау функциясы өшірілген болса, функцияны қосып, сорғышты 30 секунд жұмыс істетіңіз.
	Электр құралдың сорғыш шлангісі немесе шаң жинағышы бітелген.	<ul style="list-style-type: none"> ▶ Сорғыш шлангіні және шаң жинағышты тазалаңыз.
	Шланг диаметрінің реттегіші қате күйде.	<ul style="list-style-type: none"> ▶ Шланг диаметрін орнатыңыз → Бет 315.





Ақаулық	Ықтимал себеп	Шешім
Шаң аспаптан үрленіп шығарылады.	Сүзгіш элемент дұрыс емес орнатылған.	► Сүзгіш элементті жаңадан орнатыңыз. → Бет 318
	Сүзгіш элемент зақымдалған.	► Жаңа сүзгіш элементті орнатыңыз. → Бет 318
Аспаптың өздігінен қосылуы және өшуі, аспапқа тигенде статикалық разряд.	Электростатикалық разряд қамтамасыз етілмейді, аспап жерге тұйықталмаған розеткаға қосылған.	► Аспапты жерге тұйықталған розеткаға жалғаңыз, антистатикалық шлангіні қолданыңыз.
Қозғалтқыш іске қосылмайды.	Желілік розетка сақтандырғышы іске қосылды.	► Сақтандырғышты қосыңыз. ► Қайта іске қосылғанда шамадан тыс жүктеме тогының пайда болуының себебін анықтаңыз.
	Кір жинағыш толы.	► Аспапты өшіріп, кір жинағышты босатыңыз.
	Қозғалтқыштың жылу қорғанысы іске қосылды.	► Аспапты өшіріп, 5 минут салқындауына мүмкіндік беріңіз. ► Қозғалтқыш іске қосылмайды, аспапты Hilti қызмет көрсету орталығына апарыңыз.
	Қозғалтқыштың термосақтандырғышы қозғалтқышты қайта-қайта өшірөді.	► Желдету саңылауын жайлап құрғақ щеткамен тазалаңыз.
Қозғалтқыш автоматты режимде жұмыс істемейді.	Қосылған аспап ақаулы немесе дұрыс емес қосылған.	► Қосылған аспаптың функциясын тексеріңіз немесе желілік штекерді берік жалғаңыз.
Сүзгіш элементті автоматты тазалау функциясы орындалмайды.	Сорғыш шланг жалғанбаған.	► Сорғыш шлангіні жалғаңыз.

10.2 Жүйелік аспап ақаулығы

Егер сорғыш сымсыз жүйеде пайдаланылса, қосылған дисплейіңізде жүйелік аспаптардан төмендегі хабарлар пайда болуы мүмкін.

Ақаулық	Ықтимал себеп	Шешім
 VC Белгісіз ақаулық қызметтік индикаторы жанып тұр.	Қосылған жүйелік аспап сорғыштан белгісіз ақаулық кодын қабылдады.	► Сорғышта ақаулықтардың бар-жоғын тексеріңіз.
 VC Сүзгіні алмастыру қызметтік индикаторы жанып тұр.	Сүзгіш элемент бітелген немесе ескірген.	► Кір жинағыштың толтыру деңгейін тексеріңіз. ► Қолмен тазалау басқару түймесін басыңыз. → Бет 311 ► Қажет болса, сүзгіні алмастырыңыз. → Бет 318
	Сүзгіш элемент енгізілмеген.	► Жарамды сүзгіш элементті орнатыңыз. → Бет 318



Ақаулық	Ықтимал себеп	Шешім
 <p>Сұйықтықты (суды) жіберуді өшіру функциясы қызметтік индикаторы жанып тұр.</p>	Сұйықтықты (суды) жіберуді өшіру функциясы іске қосылды.	► Датчиктерді және олардың айналасындағы аймақты қылшақпен тазалаңыз.
 <p>Сору күші азайтылған қызметтік индикаторы жанып тұр.</p>	Шаңға арналған қап толығымен толған.	► Шаңға арналған қапты ауыстырыңыз.
	Сүзгіш элемент қатты ластанған.	► Автоматты сүзгі тазалау функциясы өшірілген болса, функцияны қосып, сорғышты 30 секунд жұмыс істетіңіз.
	Электр құралдың сорғыш шлангісі немесе шаң жинағышы бітелген.	► Сорғыш шлангіні және шаң жинағышты тазалаңыз.
	Шланг диаметрінің реттегіші қате күйде.	► Шланг диаметрін орнатыңыз → Бет 315.

11 Утилизация

 **Hilti** өнімдері қайта өңдеу үшін жарамды көптеген материалдардың санынан тұрады. Кәдеге жарату алдында материалдарды мұқият сұрыптау керек. Көптеген елдерде **Hilti** компаниясы ескі аспаптарды кәдеге жарату үшін қабылдайды. **Hilti** қызмет көрсету орталығынан немесе дилерден сұраңыз.

Ескі электрлік және электрондық аспаптарды жою туралы ЕС еуропалық директивасына және жергілікті заңдарға сәйкес, қолданыста болған электрлік құралдар қоршаған орта үшін қауіпсіз әдіспен жеке кәдеге жаратылуы тиіс.



- Электр аспаптарды тұрмыстық қоқысқа лақтырмаңыз!

Бұрғылау шламы

Қоршаған ортаны қорғау мақсаттарында, бұрғылау қоқыстарының алдын ала өңдеусіз өзендерге, көлдерге немесе басқа табиғи су айдындарына түсуіне жол бермеу керек.

- Тиісті ақпаратты және нұсқауларды жергілікті билік органдарынан алуға болады.

Біз келесі алдын ала өңдеуді ұсынамыз:

- Бұрғылауды кейін шламды жинаңыз (мысалы, ылғалды жинауға арналған шаңсорғыш көмегімен).
- Қалдықтардың отыруына мүмкіндік беріңіз және өнеркәсіптік қалдықтар үйіндісінде қатты шөгінділерді жойыңыз (флокулянттарды қосу отыру үрдісін жылдамдатады).
- Қалған суды (сілтілік, рН 7) канализацияға төгу алдында оны қышқылдық реагенттерді қосып немесе судың көп мөлшерімен араластырып бейтараптандыру керек.

Бұрғылау шаңы

- Жиналған бұрғылау шаңын қолданыстағы ұлттық, заңдық ережелерге сәйкес кәдеге жаратыңыз.

12 Өндіруші кепілдігі

- Кепілдік шарттары туралы сұрақтарыңыз болса, жергілікті **Hilti** серіктесіне хабарласыңыз.



Оригинално Ръководство за експлоатация

1 Данни за документацията

1.1 Към настоящата документация

- Преди въвеждане в експлоатация прочетете настоящата документация. Това е предпоставка за безопасна работа и безаварийна употреба.
- Съблюдавайте указанията за безопасност и предупреждение в настоящата документация и върху продукта.
- Съхранявайте Ръководството за експлоатация винаги заедно с продукта и предавайте продукта на други лица само заедно с настоящото ръководство.

1.2 Обяснение на обозначенията

1.2.1 Предупредителни указания

Предупредителните указания предупреждават за опасност в зоната около продукта. Използват се следните сигнални думи:

ОПАСНОСТ

ОПАСНОСТ !

- ▶ Отнася се за непосредствена опасност от заплахата, която води до тежки телесни наранявания или смърт.

ПРЕДУПРЕЖДЕНИЕ

ПРЕДУПРЕЖДЕНИЕ !

- ▶ Отнася се за възможна опасност от заплахата, която може да доведе до тежки телесни наранявания или смърт.

ПРЕДПАЗЛИВОСТ

ВНИМАНИЕ !

- ▶ Отнася се за възможна опасна ситуация, която може да доведе до телесни наранявания или материални щети.

1.2.2 Символи в документацията

В нашата документация се използват следните символи:

	Преди употреба прочетете Ръководството за експлоатация
	Внимание
	Препоръки при употреба и друга полезна информация
	Боравене с рециклируеми материали
	Не изхвърляйте електроуреди и акумулатори в битовите отпадъци

1.2.3 Символи във фигурите

В нашите фигури се използват следните символи:

	Тези числа препращат към съответната фигура в началото на настоящото ръководство
	Номерацията възпроизвежда последователното изпълнение на работните стъпки в изображението и може да се различава от работните стъпки в текста
	Позиционните номера се използват във фигурата Преглед и препращат към номерата на легендата в Раздел Преглед на продукта





Този знак трябва да предизвика Вашето специално внимание при работа с продукта.

1.3 Символи в зависимост от продукта

1.3.1 Символи върху продукта

Върху продукта може да се използват следните символи:



Уредът поддържа NFC-технологията, която е съвместима с iOS- и Android платформи.



Ако присъства на продукта, продуктът е бил сертифициран от този сертифициращ орган за пазарите в САЩ и Канада в съответствие с приложимите стандарти.

1.3.2 Забранителни знаци

Върху продукта се използват следните забранителни знаци:



Забранено е транспортирането с кран

1.4 Специални стикери на продукта

ПРЕДУПРЕЖДЕНИЕ: Тази прахосмукачка съдържа вредни за здравето прахове. Изправване и поддръжка, включително отстраняване на торбата за прах, могат да се извършват само от специалисти, които носят подходящи лични предпазни средства. Работете с прахосмукачката само с цялостна и безупречно функционираща филтърна система.

Върху прахосмукачката се намира един от следните предупредителни стикери:

VC 20L-X
VC 40L-X

Предупредителен стикер при прахосмукачки клас L:



Уверете се, че предупредителният стикер се вижда ясно.

VC 20M-X
VC 40M-X

Предупредителен стикер при прахосмукачки клас M:



Уверете се, че предупредителният стикер се вижда ясно.

1.5 Информация за продукта

Hilti Продуктите са предназначени за професионални потребители и могат да бъдат обслужвани, поддържани в изправност и ремонтирани само от оторизиран компетентен персонал. Този персонал трябва да бъде специално инструктиран за възможните опасности. Продуктът и неговите приспособления могат да бъдат опасни, ако бъдат експлоатирани неправомерно от неквалифициран персонал или ако бъдат използвани не по предназначение.

Обозначението на типа и серийният номер са отбелязани върху типовата табелка.



- ▶ Пренесете серийния номер в представената по-долу таблица. Вие се нуждаете от данните за продукта, когато се обръщате с въпроси към наше представителство или сервизен отдел.

Данни за продукта

Праховсмукачка за мокро/сухо почистване	VC 20M-X VC 20L-X VC 40M-X VC 40L-X
Поколение	01
Сериен №	

1.6 Декларация за съответствие

Ние декларираме на собствена отговорност, че описаният тук продукт отговаря на действащите директиви и стандарти. Копие на Декларацията за съответствие ще намерите в края на настоящата документация.

Тук се съхранява Техническата документация:

Hilti Entwicklungsgesellschaft mbH | Zulassung Geräte | Hiltistraße 6 | 86916 Kaufering, DE

2 Безопасност

2.1 Общи указания за безопасност

Наред с указанията за безопасност в отделните раздели на настоящото Ръководство за експлоатация е задължително по всяко време стриктно да се спазват следните разпоредби.

- ▶ **Прочетете всички указания!** Ако не спазвате дадените по-долу указания, може да възникне опасност от електрически удар, пожар и/или тежки наранявания.
- ▶ **При използване на уреда заедно с електроинструмент преди употреба прочетете Ръководството за експлоатация на електроинструмента и съблюдавайте всички указания.**
- ▶ **Не са разрешени манипулации или промени по уреда.**
- ▶ **Използвайте правилния уред.** Не използвайте уреда за цели, за които той не е предназначен, а само по предписание и в изправно състояние.
- ▶ **Преди работа с уреда се информирайте за неговата експлоатация, за опасностите, които могат да бъдат породени от материала, и за безопасното предаване на изсмуквания материал като отпадък.**
- ▶ **Обърнете внимание на влиянието на околната среда.** Не използвайте уреда на места, където има опасност от пожар или експлозия.
- ▶ **Уредът може да бъде използван само от лица, които са наясно с неговите функции, получили са указания във връзка с безопасното му използване и разбират възникващите вследствие на това опасности.** Уредът не е предназначен за ползване от деца. Децата трябва да бъдат наблюдавани, за да се гарантира, че няма да си играят с уреда.
- ▶ **Съхранявайте на сигурно място неизползваните в момента уреди.** Ако уредите не се използват, те следва да бъдат съхранявани на сухо място, което да бъде затворено или разположено на високо, далеч от достъпа на деца.

2.2 Безопасен начин на работа

- ▶ **Бъдете концентрирани, следете внимателно действията си и постъпвайте разумно при работа с продукта.** Не използвайте праховсмукачката, ако сте уморени или се намирате под влиянието на наркотици, алкохол или медикаменти. Само един момент на невнимание при използването на уреда може да причини сериозни наранявания.
- ▶ **Потребителят и намиращите се в близост лица трябва да използват при експлоатация и поддръжка на уреда подходящи защитни очила, защитна каска, антифони, защитни ръкавици, обезопасени обувки и лека маска за дихателна защита.**
- ▶ **Уверете се, че праховсмукачката не може да се търкаля или да падне.**
- ▶ **Задействайте колесните спирачки се в стабилно положение на праховсмукачката.** При отворени колесни спирачки праховсмукачката може да се задвижи неконтролируемо.
- ▶ **Съблюдавайте специфичните за страната разпоредби за предотвратяване на злополуки.**
- ▶ **Ако е възможно да се монтира съоръжения за събиране и изсмукване на прах, уверете се, че те са свързани и се използват правилно.** Използването на прахоуловител може да намали породените от прахове опасности.



2.3 Грижливо отношение към уреда и правилното му използване

- ▶ Никога не оставяйте уреда без надзор.
- ▶ При изсмукването на опасни прахове не деактивирайте функцията за почистване на филтъра, особено при използването на електроинструменти, образуващи прах.
- ▶ Пазете уреда от замръзване.
- ▶ Почиствайте редовно с четка водното съоръжение за ограничаване на нивото съгласно инструкциите и проверявайте за признаци на повреда.
- ▶ При поставяне на смукателната глава внимавайте да не се прищипете и да не повредите мрежовия кабел. Съществува опасност от нараняване и повреди.
- ▶ Проверете уреда и принадлежностите му за наличие на повреди. Преди по-нататъшна употреба трябва да се проверят защитните съоръжения или леко повредените части за безупречното функциониране по предназначение. Проверете дали движещите се части работят изправно и не блокират, както и дали има повредени части. Всички части трябва да бъдат монтирани правилно и да изпълняват посочените условия за обезпечаване на прецизната работа на уреда.
- ▶ Ремонтът на уреда Ви може да се извършва само от квалифицирани специалисти и само с оригинални резервни части. По този начин се гарантира съхраняване на безопасността на уреда.
- ▶ Ако уредът не се използва (при почивки в работно време), преди поддръжка и ремонт, преди подмяна на принадлежности или филтри, винаги изваждайте мрежовия щепсел от контакта. Тази предпазна мярка предотвратява опасността от задействане на уреда по невнимание.
- ▶ Никога не премествайте прахосмукачката в друго работно положение, като дърпате мрежовия кабел. Не придвижвайте прахосмукачката върху мрежовия кабел.
- ▶ Не транспортирайте уреда с кран.

VC 20M-X

VC 40M-X

Допълнително при прахосмукачки клас M

- ▶ Ако транспортирате уреда или ако не го използвате, затворете входящия фитинг с херметичната муфа.

2.4 Безопасност при работа с електроинструменти

- ▶ Съединителният щепсел на уреда трябва да бъде подходящ за контакта. В никакъв случай не се допуска изменение на конструкцията на щепсела. Когато работите със занулени уреди, не използвайте адаптери за щепсела. Използването на оригинални щепсели и подходящи контакти намалява риска от електрически удар.
- ▶ Включете щепсела в подходящ, заземен контакт, който е инсталиран надеждно и отговаря на всички местни условия. Ако се съмнявате дали контактът е заземен надеждно, подсигурете проверката му от квалифициран електроспециалист.
- ▶ Избягвайте допир на тялото до заземени повърхности като тръби, отоплителни уреди, печки и хладилници. Рискът от възникване на електрически удар се увеличава, когато тялото Ви е заземено.
- ▶ Предпазвайте уреда от дъжд или влага. Проникването на вода в електроуредата повишава опасността от възникване на електрически удар.
- ▶ Уверете се, че мрежовият кабел не е попаднал в локви.
- ▶ Проверявайте редовно захранващия кабел на уреда и при повреда се обърнете към сервизен отдел на Hilti за подмяна. Проверявайте редовно удължителните кабели и ги подменяйте, ако са повредени.
- ▶ Ако по време на работа се повреди мрежовият съединителен проводник и/или удължителният кабел, не трябва да се допирате до тях. Извадете мрежовия щепсел от контакта. Повредени мрежови съединителни проводници и удължителни кабели създават опасност от възникване на електрически удар.
- ▶ Мрежовият съединителен проводник може да бъде подменен само с посочения в Ръководството за експлоатация вид.
- ▶ Не използвайте кабела за непривични цели, като с него носите уреда, окачвате го или издърпвате щепсела от контакта. Предпазвайте кабела от нагриване, масла, остри ръбове или движещи се части на уреда. Повредени или усукани кабели увеличават риска от възникване на електрически удар.



- ▶ Когато работите с електроуред на открито, използвайте само удължителни кабели, които са подходящи за работа на открито. Използването на удължителен кабел, предназначен за работа на открито, намалява риска от възникване на електрически удар.
- ▶ При прекъсване на електрозахранването изключете уреда и извадете мрежовия щепсел.
- ▶ Използвайте контакта на уреда само за посочените в Ръководството за експлоатация цели.
- ▶ Никога не използвайте уреда в нечисто или мокро състояние. Влагата или прахът по повърхността на уреда, най-вече от проводими материали, при неблагоприятни условия могат да предизвикат електрически удар. Затова, особено при често обработване на електропроводими материали, предавайте на равни интервали замърсените уреди в сервиз на Hilti за проверка.

2.5 Работно място

- ▶ Осигурете добро осветление в работната зона.
- ▶ Осигурете добро проветрение на работното място. Лошо проветрените работни места могат да увредят здравето поради прекомерно запращаване.
- ▶ Поддържайте ред на работното си място. Дръжте далече от работната среда предмети, с които бихте могли да се нараните. Безпорядъкът в работната зона може да доведе до възникване на злополуки.
- ▶ Не работете с уреда във взривоопасна среда или на места, където има горими течности, газове или прахове. В електроуредите се отделят искри, които могат да възпламенят прахообразни материали или изпарения.

2.6 Изсмукван материал

- ▶ Вредните за здравето прахове, чийто прахов клас е по-висок от този на прахосмукачката, не трябва да се изсмукват. Не трябва да бъдат изсмуквани запалими и/или експлозивни прахове (напр. магнезиев или алуминиев прах). Материали, които са по-горещи от 60 °C (140 °F), не могат да бъдат изсмуквани (напр. тлеещи цигари, гореща пепел).
- ▶ Не трябва да бъдат изсмуквани запалими, експлозивни, агресивни течности (охлаждащи и мажещи средства, бензин, разтворители, киселини (pH < 5), основи (pH > 12,5) и т.н.).
- ▶ При изпускане на пяна или течности изключете незабавно прахосмукачката.
- ▶ Носете защитни ръкавици при събиране на горещ изсмукван материал до макс. 60 °C (140 °F).
- ▶ При работа с минерален сондажен шлам носете защитно облекло и избягвайте контакт с кожата (pH > 9, разяждащ).
- ▶ Избягвайте контакт с алкални или киселинни течности. При случаен контакт промийте мястото с вода. Ако течността попадне в очите, изплакнете ги обилно с вода и потърсете допълнително лекарска помощ.

VC 20L-X
VC 40L-X

Допълнително при прахосмукачки клас L

- ▶ Прахосмукачката с прахов клас L е подходяща за събиране/ изсмукване на сухи, незапалими прахове, дървесни частици и опасни прахове с гранични стойности на експозиция > 1 мг/м³. Според опасността на праховете за събиране/ изсмукване прахосмукачката трябва да бъде оборудвана с подходящи филтри.

VC 20M-X
VC 40M-X

Допълнително при прахосмукачки клас M

- ▶ Прахосмукачката с прахов клас M е подходяща за събиране/ изсмукване на сухи, незапалими прахове, дървесни частици и опасни прахове с гранични стойности на експозиция $\geq 0,1$ мг/м³. Според опасността на праховете за събиране/ изсмукване прахосмукачката трябва да бъде оборудвана с подходящи филтри.



3 Описание

3.1 Преглед на продукта

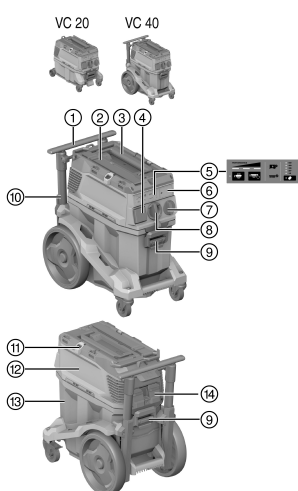

- ① Транспортна дръжка (разтегаема)
- ② Закрепващ контур за **Hilti** куфар
- ③ Носеща дръжка
- ④ Контакт на уреда
- ⑤ Индикатор панел и пулт за управление
- ⑥ Сляпо покритие за радиомодул (опционално)
- ⑦ Превключвател
- ⑧ Входящ фитинг (смукателен маркуч)
- ⑨ Заклучване на контейнера (2x)
- ⑩ Мрежов кабел
- ⑪ Фиксираща кука (2x) с гумен обтегач
- ⑫ Смукателна глава
- ⑬ Контейнер за отпадъци
- ⑭ Филтърна касета със заключваща скоба

3.2 Употреба по предназначение

Описание на тук продукти представляват универсални индустриални прахосмукачки за промишлена употреба. Те са приложими за сухо и мокро почистване.

Този продукт не трябва да се използва за почистване на хора и животни. Използването под вода е забранено.

- ▶ Преди работа с продукта се информирайте за неговата експлоатация, за опасностите, породени от материала, и за безопасното предаване на материала като отпадък.
- ▶ Не използвайте продукта стационарно в продължителен работен цикъл, както и в автоматични или полуавтоматични системи.
- ▶ Използвайте само оригинални принадлежности и инструменти на **Hilti**, за да избегнете опасности от наранявания.
- ▶ За да избегнете електростатични ефекти, използвайте антистатичен смукателен маркуч.
- ▶ Не изсмуквайте предмети, които могат да пробият торбата за прах и да причинят наранявания (напр. остър или ръбест изсмукван материал).
- ▶ Не използвайте продукта като заместител на проводник.
- ▶ Спазвайте специалните местни наредби за предотвратяване на злополуки.

Допустими приложения:

- При прахоуловителите е необходимо да се осигури достатъчна кратност на въздухообмена L в помещението, ако отработеният въздух нахлуе обратно в помещението.
Спазвайте националните разпоредби!

- ▶ Засмукване на големи количества прах при работа с **Hilti** диамантени шлайф машини, шлифовъчно-отрезни машини, ударно-пробивни машини и боркорони за сухо пробиване.
- ▶ Засмукване на минерален сондажен шлам при работа с **Hilti** диамантени боркорони, респ. **Hilti** диамантени триони и течен изсмукван материал до максимална температура 60 °C (140 °F).
- ▶ Засмукване на масла и течни среди до максимална температура 60 °C (140 °F).
- ▶ Мокро и сухо почистване на повърхности на стени и подове.



Допълнително при прахосмукачки клас M

- ▶ Засмукване на сухи, незапалими прахове, течности, дървесни частици и опасни прахове с гранични стойности на експозиция $\geq 0,1 \text{ mg/m}^3$ (прахов клас M).
- ▶ Машините, които са проектирани да поглъщат кварцов минерален прах, трябва да отговарят поне на прахов клас M.

Допълнително при прахосмукачки клас L

- ▶ Засмукване на сухи, незапалими прахове, течности, дървесни частици и опасни прахове с гранични стойности на експозиция $> 1 \text{ mg/m}^3$ (прахов клас L).

3.3 Възможни грешки при употреба

- ▶ Прахосмукачката не трябва да се употребява за изсмукване на азбест.
- ▶ Прахосмукачката не трябва да се използва в легнало положение.
- ▶ Прахосмукачката не трябва да се употребява за изсмукване на взривоопасни, тлеещи, горящи или запалими вещества и агресивни прахове (напр. магнезиев или алуминиев прах) (изключение: дървесни стърготини).
- ▶ Прахосмукачката не трябва да се употребява за изсмукване на запалими течности (напр. бензин, разтворители, киселини, охлаждащи и мажещи средства).

3.4 Индикатори на продукта

Индикатор	Описание
	Сервизен индикатор Смяна на филтър Ако светодиодът свети, филтърът е блокиран. 1. Проверете нивото на запълване на контейнера за отпадъци 2. Натиснете бутона за управление Ръчно почистване на филтъра . 3. Проверете филтъра и при нужда го подменете.
	Контрол на ниво на запълване Ако светодиодът свети, защитното изключване е активно при мокро почистване. Изпразнете контейнера и почистете сондите.
	Индикатор за мощност Индикаторът предоставя информация за текущото състояние на филтъра. При максимална всмукателна мощност светят всичките 3 светодиода.

3.5 Бутони за управление на продукта

Бутон за управление	Описание
	Ръчно почистване на филтъра Натиснете този бутон, за да извършите ръчно почистване на филтъра.
	Автоматично почистване на филтъра Ако светодиодът свети, автоматичното почистване на филтъра е активирано. Деактивирайте автоматичното почистване на филтъра, като натиснете бутона. Светодиодът изгасва.



Бутон за управление	Описание
	<p>Настройка на диаметъра на маркуча (само за клас М)</p> <p>Натиснете бутона, за да регулирате използвания в момента диаметър на маркуча.</p> <p>Стойността, която трябва да се зададе, зависи от свързаното устройство и диаметъра му на засмукване и при нужда трябва да се коригира.</p>

3.6 Обем на доставката

прахосмукачка за мокро/сухо почистване, включително филтърен елемент, смукателен маркуч в комплект с въртяща втулка (от страна на засмукването) и инструменти съединители, (синтетична) торба за прах PE, Ръководство за експлоатация



Други системни продукти, разрешени за Вашия продукт, ще намерите във Вашия **Hilti Store** или на: www.hilti.group

3.7 Акустичен предупредителен сигнал

VC 20M-X
VC 40M-X

Прахосмукачките клас М са оборудвани с акустичен предупредителен сигнал. Сигналят прозвучава от съображения за сигурност, ако скоростта на въздуха в смукателния маркуч падне под 20 м/сек. За да прозвучи предупредителният сигнал правилно, освен настройката за диаметъра на маркуча трябва да се регулира и диаметърът на използвания смукателен маркуч.

3.8 Почистване на филтъра



Почистването на филтъра функционира само при свързан смукателен маркуч.

Прахосмукачката разполага с функция за ръчно и автоматично почистване на филтъра, за да се осигури максимално освобождаване на филтърния елемент от натрупалия се прах.

Функцията за почистване на филтъра се изключва с натискане на бутона "Автоматично почистване на филтъра" и се включва с повторното му натискане.

Състояние	Значение
Светодиодът свети.	Почистването на филтъра е активирано.
Светодиодът не свети.	Почистването на филтъра е деактивирано.

При всяко задействане на прахосмукачката почистването на филтъра се активира автоматично. Филтърният елемент се почиства автоматично чрез въздушен удар (пулсиращ шум).



При системни приложения (особено при шлайфване, рязане и прорязване) или при засмукване на по-големи количества прах трябва да се активира почистването на филтъра, за да се даде възможност за постоянно висока мощност на засмукване.

Независимо от автоматичното почистване на филтъра, филтърът може да бъде почистван по всяко време чрез натискане на бутона "Ръчно почистване на филтъра".



Мощност при почистване: Можете да постигнете максимална ефективност на почистване на филтъра, като затворите маркуча и едновременно натиснете бутона "Ръчно почистване на филтъра".



3.9 Препоръки при употреба

VC 20M-X
VC 40M-X



Използвайте прахосмукачката клас М само с торба за прах.
Клас М за изсмукване на прахове с гранични стойности на експозиция $\geq 0,1$ мг/м³.

Принадлежности и видове приложения

Номер на материала	Принадлежности	Вид приложение
2261451	Синтетична торба за прах PE VC 20, VC 150-6	приложение при минерали, мокро и сухо
2262095	Синтетична торба за прах PE VC 40, VC 150-10	приложение при минерали, мокро и сухо
2261258	Торба за прах Premium VC 20, VC 150-6	приложение при дървесина и при минерали (бетон), сухо
2262130	Торба за прах Premium VC 40, VC 150-10	приложение при дървесина и при минерали (бетон), сухо
2261453	Филтър PTFE VC 20/40/150	универсален мокро и сухо
2261257	Филтър VC 20/40/150 универсален	универсален мокро и сухо
2278640	Филтър DRY VC 20/40/150 универсален	сухо
2261452	Филтър HEPA VC 20/40/150	мокро и сухо
203867	Смукателен маркуч 36x4,65M AS	мокро и сухо

4 Технически данни

4.1 Свойства на продукта



При работа с генератор или трансформатор мощността им на отдаване трябва да бъде най-малко двойно по-висока от номиналната консумация, посочена на типовата табелка на уреда. Работното напрежение на трансформатора или генератора по всяко време трябва да бъде в рамките на +5 % и -15 % от номиналното напрежение на продукта.

	VC 20-X	VC 40-X
Тегло	11 кг	14,4 кг
Размери (Д x Ш x В)	530 мм x 290 мм x 415 мм	560 мм x 365 мм x 590 мм
Макс. допълнително натоварване	25 кг	25 кг
Обем на контейнера	15 л	30 л
Използвано количество прах	15 кг	34 кг
Номинален обем вода	9 л	22,8 л
Температура на въздуха	-10 °C ... 40 °C	-10 °C ... 40 °C
Автоматично почистване на филтъра	сензорно управление	сензорно управление
Мрежова честота	50 Гц ... 60 Гц	50 Гц ... 60 Гц
Клас на защита	I	I
Вид защита	IP X4	IP X4



4.2 Номинално напрежение

	100 V	110 V	110 V (GB 16 A)	110 V (GB 32 A)
Номинална консумация	1 200 Вт	1 100 Вт	1 100 Вт	1 100 Вт
Присъединена мощност вграден контакт на уреда за електроинструмент	•/•	•/•	650 Вт	1 600 Вт
Свързване към мрежа (тип)	CNS HVCTF 300 3x2 мм ²	CNS HVCTF 300 3x2 мм ²	H07 RNF 3G 1,5 мм ²	HARSJT 3x12 (2,5) AWG

	220 - 240 V	220 - 240 V (CH)	220 - 240 V (GB)	240 V (NZ)
Номинална консумация	1 200 Вт	1 200 Вт	1 200 Вт	1 200 Вт
Присъединена мощност вграден контакт на уреда за електроинструмент	2 400 Вт	1 100 Вт	1 800 Вт	1 200 Вт
Свързване към мрежа (тип)	H07 RNF 3G 1,5 мм ²	H07 RNF 3G 1,5 мм ²	H07 RNF 3G 1,5 мм ²	H07 RNF 3G 1,5 мм ²

4.3 Максимален обем на ток и максимално понижено налягане

	100 V	110 V	220 - 240 V	220 - 240 V (CH)	240 V (NZ)
Макс. обем на поток (турбина)	71 л/с	71 л/с	74 л/с	74 л/с	74 л/с
Макс. обем на поток в края на маркува	177,1 м ³ /ч (49,2 л/с)	177,1 м ³ /ч (49,2 л/с)	183 м ³ /ч (50,6 л/с)	183 м ³ /ч (50,6 л/с)	183 м ³ /ч (50,6 л/с)
Макс. понижено налягане	22,3 кПа	22,3 кПа	24,25 кПа	24,25 кПа	24,25 кПа

4.4 Информация за шума и вибрациите, измерени по EN 60335

Следните данни са валидни за всички индустриални прахосмукачки VC 20 и VC 40.

Емисионно ниво на звуково налягане (L_{pA})	69 дБ(A)
Отклонение при ниво на звуково налягане (K_{pA})	2,5 дБ(A)
Емисионна стойност на трептенията	< 2,5 м/с ²

5 Използване на удължителен кабел

ПРЕДУПРЕЖДЕНИЕ

Опасност поради повредени кабели! Ако по време на работа се повреди мрежовият или удължителният кабел, не трябва да допирате кабела. Извадете мрежовия щепсел от контакта.

- ▶ Проверявайте редовно захранващия кабел на уреда и при повреда се обърнете към оторизиран специалист за подмяна.
- Използвайте само разрешени за областта на приложение удължителни кабели с достатъчно голямо напречно сечение. В противен случай може да възникне загуба на мощност на уреда и прегряване на кабела.
- Проверявайте редовно удължителния кабел за наличие на повреди.
- Подменяйте повредените удължителни кабели.
- Използвайте на открито само разрешените за тази цел и съответно маркирани удължителни кабели.



6 Въвеждане в експлоатация

ОПАСНОСТ

Опасност от възникване на електрически удар. Неправилното свързване на прахосмукачката може да доведе до смърт или тежки наранявания.

- ▶ Свързвайте прахосмукачката само със правилно заземен източник на ток.

ПРЕДПАЗЛИВОСТ

Опасност от нараняване вследствие на неконтролируеми движения! При отворени колесни спирачки прахосмукачката може да се задвижи неконтролируемо.

- ▶ Задействайте колесните спирачки за стабилно положение на прахосмукачката.

6.1 Първо въвеждане в експлоатация

 Изберете подходящата торба за прах според смукателните материали (минерал, дърво) и приложението (сухо/мокро. → Раздел "Инструкции за употреба")

1. Отворете двете заключващи клеми.
2. Отстранете смукателната глава от контейнера за боклук.
3. Извадете принадлежностите от контейнера за боклук и от опаковката.
4. Поставете торба за прах съгласно инструкциите.
5. Поставете смукателната глава върху контейнера за боклук и затворете двете заключващи клеми.
6. Уверете се, че смукателната глава е монтирана правилно и е застопорена.
7. Свържете смукателния маркуч.

6.2 Поставяне на торба за прах Premium 2

 Острите предмети могат да пробият торбата за прах.
Уверете се, че никакви предмети не са пробили торбата за прах.

1. Извадете мрежовия щепсел от контакта.
2. Отворете 2-те заключващи скоби.
3. Повдигнете смукателната глава от контейнера за отпадъци.
4. Поставете торбата за прах Premium в контейнера за отпадъци.
5. Уверете се, че адаптерът е застопорен правилно и торбата за прах не се показва извън ръба на контейнера.
6. Поставете смукателната глава върху контейнера за отпадъци.
7. Затворете 2-те заключващи скоби.
8. Уверете се, че смукателната глава е монтирана правилно и е застопорена.
9. Свържете смукателния маркуч.

6.3 Смяна на торба за прах (синтетична) 3

1. Извадете мрежовия щепсел от контакта.
2. Отворете 2-те заключващи скоби.
3. Отстранете смукателната глава от контейнера за отпадъци.
4. При нужда отстранете пълната синтетична торба за прах.
5. Поставете нова торба за прах (синтетична) в контейнера за отпадъци и сгънете торбата за прах около ръба на контейнера за отпадъци.
 - ▶ Дупките на торбата за прах трябва да се намират във вътрешността на контейнера за отпадъци.
 - ▶ Подравнете поставената торба за прах, като използвате черната линия на ръба на контейнера.
6. Поставете смукателната глава върху контейнера за отпадъци.
7. Затворете 2-те заключващи скоби.
8. Уверете се, че смукателната глава е монтирана правилно и е застопорена.
9. Свържете смукателния маркуч.



7 Эксплоатация

ПРЕДУПРЕЖДЕНИЕ

Опасност от нараняване. При повреда на филтрационната система може да излязат застрашаващи здравето прахове.

- ▶ Im Notfall (z. B. Filterbruch) изключете прахосмукачката, извадете мрежовия щепсел от контакта и предайте прахосмукачката за проверка на специалисти преди по-нататъшното ѝ използванея.

ПРЕДПАЗЛИВОСТ

Опасност от нараняване вследствие на неконтролируеми движения! При отворени колесни спирачки прахосмукачката може да се задвижи неконтролируемо.

- ▶ Задействайте колесните спирачки за стабилно положение на прахосмукачката.

7.1 Настройка на диаметъра на маркуча

1. За събиране/изсмукване на сухи, незапалими прахове с гранични стойности на експозиция, както и на дървесни частици, съгласувайте диаметъра на смукателния маркуч с позицията на ключа за настройка на диаметъра на смукателния маркуч.
2. Променете настройката за диаметъра на маркуча и по този начин прага за звуков предупредителен сигнал чрез повторно натискане на бутона

7.2 Работа без използване на контакта на уреда

1. Преди да включите мрежовия щепсел, се уверете, че ключът на уреда е в положение "OFF".
2. Включете мрежовия щепсел на прахосмукачката в контакта.
3. Завъртете ключа на уреда в положение "ON".

7.3 Работа с използване на контакта на уреда

Контактът на уреда е предназначен само за директно включване на електроинструменти към прахосмукачката.

За включените в контакта на уреда електроинструменти трябва да се съблюдават Ръководствата им за експлоатация и съдържащите се в тях указания за безопасност.

1. Извадете мрежовия щепсел на прахосмукачката от контакта.
2. Проверете дали максималната консумирана мощност на електроинструмента, който предстои да се включи, е под допустимата максимална мощност на контакта на уреда, виж Раздел "Технически данни" и щампата върху контакта на уреда.
3. Преди включване на мрежовия щепсел на електроинструмента се уверете, че електроинструментът е изключен.
4. Включете мрежовия щепсел на електроинструмента в контакта на уреда.
5. Включете мрежовия щепсел на прахосмукачката в контакта.
6. Завъртете превключвателя в положение "Auto".
7. Включете електроинструмента.

След изключване на електроинструмента прахосмукачката продължава да работи още известно време, за да може да изсмуче останалия в смукателния маркуч прах.

7.4 Изсмукване на сухи прахове

Преди изсмукване на сухи прахове и особено на минерални прахове трябва да внимавате в контейнера винаги да е поставена правилната торба за прах. Изсмуканият материал може после да се изхвърли лесно без да причини замърсяване.

ПРЕДПАЗЛИВОСТ

Опасност от нараняване поради вредни за здравето прахове! Без използване на филтърен елемент може да излезе опасен изсмукван материал.

- ▶ Използвайте прахосмукачката само с поставен филтърен елемент.



- ▶ Внимавайте филтърният елемент да бъде сух и да е поставена подходящата торба за прах.

7.5 Изсмукване на течности

ПРЕДПАЗЛИВОСТ

Опасност от нараняване поради вредни за здравето прахове! Без използване на филтърен елемент може да излезе опасен изсмукван материал.

- ▶ Използвайте прахосмукачката само с поставен филтърен елемент.

1. Проверете наблюдението на нивото на запълване. → страница 336
2. При мокро почистване използвайте по възможност отделен филтърен елемент.



Информация относно подходящите филтри ще намерите в инструкциите за употреба на принадлежности → страница 330.

3. След изсмукването на течности отворете двете заключващи клеми.
4. Отстранете смукателната глава от контейнера за отпадъци и я поставете върху равна повърхност, така че филтърният елемент да може да изсъхне.
5. Изпразнете контейнера за отпадъци и го почистете с воден маркуч. Почистете електродите с четка, а филтърния елемент - чрез избърсване с ръка, след като е изсъхнал.
6. Оставете контейнера за отпадъци да изсъхне.

7.6 След изсмукването

1. Изключете електроинструмента.
2. Завъртете превключвателя в положение "OFF".
3. Извадете мрежовия щепсел на прахосмукачката от контакта.
4. Навийте захранващия кабел и го закачете на поставената за тази цел кука на кабела.
5. Изпразнете контейнера и почистете уреда, като го избършете с влажна кърпа.
6. Навийте маркуча.
7. Поставете прахосмукачката в сухо помещение, защитена от неправомерно използване.

7.7 Изпразване на контейнер за отпадъци при сухи прахове

1. Извадете мрежовия щепсел от контакта.
2. Отворете 2-те заключващи скоби.
3. Отстранете смукателната глава от контейнера за отпадъци и я поставете върху равна повърхност.
4. Изпразнете контейнера за отпадъци:

VC 20L-X
VC 40L-X

- ▶ Хванете вдлъбнатите дръжки и обърнете контейнера за отпадъци, за да го изпразните.

VC 20M-X
VC 40M-X

- ▶ **При прахосмукачки клас M:** Извадете торбата за прах от контейнера за отпадъци.



Използвайте прахосмукачката клас H само с торба за прах.

5. След това поставете смукателната глава върху контейнера за отпадъци и затворете 2-те заключващи скоби.

7.8 Изпразване на контейнер за отпадъци без торба за прах (за течности)

1. Извадете мрежовия щепсел от контакта.
2. Отстранете смукателната глава от контейнера за отпадъци и я поставете върху равна повърхност.
3. Отворете 2-те заключващи скоби.
4. Хванете се за вдлъбнатите дръжки и обърнете контейнера за отпадъци, за да го изпразните.
5. Почистете ръбовете на контейнера за отпадъци с кърпа.
6. Поставете смукателната глава върху контейнера за отпадъци и затворете 2-те заключващи скоби.



7.9 Използване на прекъсвач за защита срещу свръхток 4



Само за пазарите в Австралия и Нова Зеландия

Предпазителят защитава контакта на уреда от максимален ток. Когато предпазителят изключи, под прозрачния капак се показва прекъсвачът за защита срещу свръхток (бял). За да предотвратите повторното включване на предпазителя, отстранете причината, напр. изключете свързания електроуред от контакта на уреда.

- ▶ За да възстановите свързаното към електроуредата електрическо захранване, натиснете прекъсвача за защита срещу свръхток.

8 Обслужване и поддръжка

8.1 Грижа за прахосмукачката



ПРЕДУПРЕЖДЕНИЕ

Опасност от електрически ток!! Неправилните ремонти на електрически части може да доведат до сериозни наранявания поради токови удари.

- ▶ Ремонти по електрическата част могат да се извършват само от правоспособни електроспециалисти.
- ▶ Поддържайте прахосмукачката, и най-вече повърхностите за хващане, сухи, чисти и свободни от масла и смазки. Не използвайте почистващи средства, съдържащи силикон.
- ▶ Никога не използвайте прахосмукачката със запушени вентилационни отвори! Почиствайте вентилационните отвори внимателно със суха четка. Не допускате попадането на чужди тела във вътрешността на прахосмукачката.
- ▶ Почиствайте редовно външната страна с леко навлажнена кърпа. При почистването не използвайте пръскачки, пароструйки или течаща вода, тъй като по този начин се застрашава електрическата безопасност на прахосмукачката.

При прахосмукачки клас L и M:

При дейности по поддръжка и почистване трябва да боравите с прахосмукачката така, че да не възниква опасност за обслужващия персонал и за други хора.

- ▶ Използвайте принудителна вентилация с филтриране.
- ▶ Носете защитно облекло.
- ▶ Почиствайте зоната за поддръжка така, че в околната среда да не попадат опасни вещества.
- ▶ Преди прахосмукачката да бъде изнесена от замърсената с опасни вещества зона, изсмучете прахосмукачката от външната страна, избършете я или опаковайте плътно прахосмукачката. Освен това предотвратете разпръскването на отложен, опасен прах.
- ▶ При дейности по поддръжка и ремонт всички замърсени части, които не са били почистени задоволително, трябва да се опаковат в непроницаеми чували и да се изхвърлят съобразно валидните разпоредби за предаване на отпадъци.
- ▶ Поне веднъж годишно следва да се извършва техническа проверка за прах от сервиз на **Hilti** или от обучено лице, напр. за повреда на филтъра, херметичност на прахосмукачката и функция на контролните устройства.

8.2 Почистване на филтъра



В процеса на почистване филтърният елемент не трябва да се удря в твърди предмети или да се обработва с твърди, респективно остри предмети. Така се намалява срокът на годност на филтърния елемент.

Филтърният елемент не трябва да се почиства с въздух под налягане. Това може да доведе до разкъсване на филтърния материал.

Филтърният елемент е износваща се част.

- ▶ Сменяйте филтърния елемент най-малко веднъж на половин година.
- ▶ Но при интензивно използване сменяйте филтърния елемент по-често.



8.3 Смяна на филтърен елемент 5

1. Извадете мрежовия щепсел от контакта.
2. Отворете заключващата скоба за филтърната касета.
3. Отворете филтърната касета.
4. Внимателно извадете филтърния елемент от наличните вдлъбнати дръжки в държача.
5. Почистете уплътняващата повърхност с кърпа.
6. Поставете новия филтърен елемент.
7. Затворете филтърната касета, като сгънете ключалката на капака в посока напред.
8. Затворете заключващата скоба за филтърната касета.
9. Уверете се, че поради смяната на филтъра отново отстранявате праха, който излиза от прахосмукачката и / или филтърния елемент.

8.4 Проверка на наблюдението на нивото на запълване 5

1. Извадете мрежовия щепсел от контакта.
2. Отворете двете заключващи клеми.
3. Отстранете смукателната глава от контейнера за отпадъци и я поставете върху равна повърхност.
4. Проверете дали изключващите контакти (телени сонди) са замърсени, и ако е необходимо, почистете същите с четка.
5. Проверете дали уплътнението на смукателната глава е замърсено, и ако е необходимо, го почистете с кърпа.
6. Поставете смукателната глава върху контейнера за отпадъци.
7. Затворете двете заключващи клеми.
8. Уверете се, че смукателната глава е монтирана правилно и е застопорена.

8.5 Контрол след извършване на дейности по обслужване и поддръжка

1. След извършване на дейности по обслужване и поддръжка проверете дали прахосмукачката е сглобена правилно и функционира изправно.
2. Направете тест за изправна работа.

9 Транспорт и съхранение

9.1 Транспорт

Прахосмукачката не трябва да се носи с пълен контейнер за отпадъци.

Прахосмукачката не трябва да се окачва на кран.

- ▶ При нужда отстранете източника на захранване или незакрепения инструмент от държача.
- ▶ Изпразнете прахосмукачката, преди прахосмукачката да бъде пренесена на друго място.
- ▶ Не накланяйте прахосмукачката и транспортирайте прахосмукачката само в изправено положение, когато сте засмукали течности.
- ▶ При транспортиране можете да свържете двата края на маркуча с помощта на конусния адаптер.

VC 20M-X
VC 40M-X

При прахосмукачки клас M



ПРЕДУПРЕЖДЕНИЕ

Опасност от нараняване поради вредни за здравето прахове! През входящия фитинг може за излезе опасен засмукан материал.

- ▶ При транспортиране на прахосмукачки клас M и при неизползването им затваряйте входящия фитинг с херметичната муфа.

9.2 Закрепване на куфар 7

1. Осигурете стабилно положение на прахосмукачката и заключете ръчната спирачка. Издърпайте напълно транспортната дръжка.
2. Поставете един или повече куфари на прахосмукачката.
 - ▶ Куфарът / куфарите не трябва да превишават височината на транспортната дръжка.
 - ▶ Съблюдавайте максималното допълнително натоварване.



3. Издърпайте пристягащата скоба от държача и над куфара. При нужда удължете пристягащата скоба.
4. Закачете куката на пристягащата скоба на транспортната дръжка и затегнете пристягащата скоба.



9.3 Съхранение

- Поставете прахосмукачката в сухо помещение, защитена от неправомерно използване.

10 Помощ при наличие на смущения

При наличие на смущения, които не са посочени в таблицата или които Вие сами не можете да отстраните, моля, обърнете се към нашия сервиз на **Hilti**.

10.1 Неизправност на прахосмукачката

Смущение	Възможна причина	Решение
 <p>Сервизният индикатор Смяна на филтър свети.</p>	Филтърният елемент е запушен или е твърде стар.	<ul style="list-style-type: none"> ► Проверете нивото на запълване на контейнера с отпадъци. ► Натиснете бутона за управление Ръчно почистване. → страница 329 ► При нужда сменете филтъра. → страница 336
	Не е поставен филтърен елемент.	► Поставете подходящ филтърен елемент. → страница 336
 <p>Уредът не работи или след кратко ускорение се изключва.</p>	Изключването на водата е сработило.	► Почистете сондите и мястото около сондите с четка.
 <p>VC 20M-X VC 40M-X Акустичен предупредителен сигнал (намалена всмукателна мощност)</p>	Торбата за прах е пълна.	► Сменете торбата за прах.
	Филтърният елемент е силно замърсен.	► В случай, че автоматичната функция за почистване на филтъра е деактивирана, активирайте автоматичното почистване на филтъра и оставете прахосмукачката да работи 30 секунди.
	Смукателният маркуч или смукателната глава на електроинструмента са запушени.	► Почистете смукателния маркуч и смукателната глава.
От уреда се издухва прах.	Диаметър на маркуча - настройка в неправилно положение.	► Настройте диаметъра на маркуча → страница 333.
	Филтърният елемент не е монтиран правилно.	► Монтирайте повторно филтърния елемент. → страница 336
Филтърният елемент е повреден.	► Монтирайте нов филтърен елемент. → страница 336	
	Уредът се включва и изключва самovolно или се появява електрически разряд през потребителя.	Не е гарантирана електростатична изолация, уредът не е включен към заземен контакт.
Моторът вече не работи.	Предпазителят на мрежовия контакт се е изключил.	<ul style="list-style-type: none"> ► Включете предпазителя. ► При повторно изключване потърсете причината за свръхток.



Смущение	Възможна причина	Решение
Моторът вече не работи.	Контейнерът за боклук е пълен.	▶ Изключете уреда и изпразнете контейнера за боклук.
	Термозащитата на мотора е сработила.	▶ Изключете уреда и го оставете да се охлади за около 5 минути. ▶ Ако моторът не работи, предайте Вашия уред в отдел на Hilti за обслужване на клиенти.
	Термозащитата на мотора многократно изключва мотора.	▶ Почистете вентилационните отвори внимателно със суха четка.
Моторът не работи в автоматичен режим.	Свързаното устройство е дефектно или не е включено правилно.	▶ Проверете дали свързаното устройство функционира или поставете щепсела здраво закрепен.
Автоматичното почистване на филтърия елемент не функционира.	Не е свързан смукателен маркуч.	▶ Свържете смукателния маркуч.

10.2 Неизправност на системното устройство

Ако прахосмукачката се използва в безжична система, свързаните системни устройства могат да показват на дисплея си следните съобщения.

Смущение	Възможна причина	Решение
 Сервизният индикатор Неизвестна грешка светва.	Свързаното системно устройство е получило непознат код за грешка от прахосмукачката.	▶ Проверете прахосмукачката за наличие на смущения.
 Сервизният индикатор Смяна на филтър свети.	Филтърният елемент е запушен или е твърде стар. Не е поставен филтърен елемент.	▶ Проверете нивото на запълване на контейнера с отпадъци. ▶ Натиснете бутона за управление Ръчно почистване . → страница 329 ▶ При нужда сменете филтъра. → страница 336 ▶ Поставете подходящ филтърен елемент. → страница 336
 Сервизният индикатор Изключване на водата свети.	Изключването на водата е сработило.	▶ Почистете сондите и мястото около сондите с четка.
 Сервизният индикатор намалена всмукателна мощност свети.	Торбата за прах е пълна. Филтърният елемент е силно замърсен.	▶ Сменете торбата за прах. ▶ В случай, че автоматичната функция за почистване на филтъра е деактивирана, активирайте автоматичното почистване на филтъра и оставете прахосмукачката да работи 30 секунди.



Смущение	Възможна причина	Решение
 Сервизният индикатор на- малена всмукателна мощ- ност свети.	Смукателният маркуч или смука- телната глава на електроинстру- мента са запушени.	► Почистете смукателния мар- куч и смукателната глава.
	Диаметър на маркуча - наст- ройка в неправилно положение.	► Настройте диаметъра на маркуча → страница 333.

11 Третиране на отпадъци

 **Hilti** В по-голямата си част уредите на Хилти са произведени от материали за многократна употреба. Предпоставка за многократното им използване е тяхното правилно разделяне. В много страни фирмата **Hilti** изкупува Вашите употребявани уреди. Попитайте отдела на **Hilti** за обслужване на клиенти или Вашия търговски представител.

Съобразно Директивата на ЕС относно износени електрически и електронни уреди и отразяването ѝ в националното законодателство износените електроуреди следва да се събират отделно и да се предават за рециклиране според изискванията за опазване на околната среда.



- Не изхвърляйте електроуреди заедно с битови отпадъци!

Сондажен шлам

Съгласно разпоредбите за опазване на околната среда изхвърлянето на отпадъчната след пробиване вода във водни басейни или в канализация без предварителна обработка не е позволено.

- Проучете действащите разпоредби в институциите по места.

Ние Ви препоръчваме следната предварителна обработка:

- Съберете сондажния шлам (например с прахосмукачка за мокро почистване).
- Оставете сондажния шлам да се утаи и изхвърлете твърдата маса на място за изхвърляне на чакъл (коагулиращите средства биха могли да ускорят процеса на утаяване).
- Преди да изхвърлите остатъчната вода (основен характер, pH > 7) в канализацията, я неутрализирайте чрез смесване с киселинно неутрализиращо средство или чрез разреждане с много вода.

Праш от пробиване

- Предайте за отпадъци събрания прах от пробиването съгласно действащите национални, законови разпоредби.

12 Гаранция на производителя

- При въпроси относно гаранционните условия, моля, обърнете се към Вашия партньор на **Hilti** по места.

Manual de utilizare original

1 Date privind documentația

1.1 Referitor la această documentație

- Înainte de punerea în funcțiune, citiți complet această documentație. Aceasta este condiția necesară pentru un lucru în siguranță și pentru o manevrare fără defecțiuni.
- Aveți în vedere indicațiile de securitate și de avertizare din această documentație și de pe produs.
- Păstrați întotdeauna manualul de utilizare în preajma produsului și предаți-l altor persoane numai împreună cu aceste manual.



1.2 Explicitarea simbolurilor

1.2.1 Indicații de avertizare

Indicațiile de avertizare avertizează împotriva pericolelor care apar în lucrul cu produsul. Sunt utilizate următoarele cuvinte-semnal:



PERICOL

PERICOL !

► Pentru un pericol iminent și direct, care duce la vătămări corporale sau la accidente mortale.



ATENȚIONARE

ATENȚIONARE !

► Pentru un pericol iminent și posibil, care poate duce la vătămări corporale sau la accidente mortale.



AVERTISMENT

AVERTISMENT !

► Pentru o situație potențial periculoasă, care poate duce la vătămări corporale sau pagube materiale.

1.2.2 Simboluri în documentație

Următoarele simboluri sunt utilizate în documentațiile noastre:

	Citiți manualul de utilizare înainte de folosire
	Avertisment
	Indicații de folosire și alte informații utile
	Lucrul cu materiale reutilizabile
	Nu aruncați aparatele electrice și acumulatorii în containerele de gunoi menajer

1.2.3 Simboluri în imagini

Următoarele simboluri sunt utilizate în imaginile noastre:

	Aceste numere fac trimitere la imaginea respectivă de la începutul acestor instrucțiuni
	Numerotarea reflectă ordinea etapelor de lucru în imagine și poate să difere de etapele de lucru din text
	Numererele pozițiilor sunt utilizate în figura Vedere generală și fac trimitere la numerele din legendă în paragraful Vedere generală a produsului
	Acest semn are rolul de a stimula atenția dumneavoastră în lucrul cu produsul.

1.3 Simboluri în funcție de produs

1.3.1 Simboluri pe produs

Pe produs pot fi utilizate următoarele simboluri:

	Aparatul este compatibil cu tehnologia NFC, care este compatibilă la rândul ei cu platformele iOS și Android.
	Dacă există pe produs, produsul a fost certificat de acest organism de certificare pentru piața din SUA și Canada, conform normelor în vigoare.

1.3.2 Semn de interdicție

Următoarele semne de interdicție sunt utilizate la produs:





Transportul cu macaraua este interzis

1.4 Autocolante speciale pe produs

ATENȚIONARE: Acest aspirator conține pulberi nocive pentru sănătate. Golirea și lucrările de întreținere, inclusiv dezafectarea și evacuarea ca deșeuri a sacului pentru praf, se vor efectua numai de către persoane specializate și care poartă echipament personal de protecție. Utilizați aspiratorul exclusiv cu un sistem de filtrare complet și care funcționează impecabil.

Pe aspirator există unul din următoarele autocolante de avertizare:

VC 20L-X
VC 40L-X

Autocolant de avertizare în cazul aspiratoarelor L:



Aveți în vedere ca autocolantul de avertizare să fie bine vizibil.

VC 20M-X
VC 40M-X

Autocolant de avertizare în cazul aspiratoarelor M:



Aveți în vedere ca autocolantul de avertizare să fie bine vizibil.

1.5 Informații despre produs

Produsele **Hilti** sunt destinate utilizatorilor profesioniști, iar operarea cu acestea, întreținerea și repararea lor sunt activități permise numai personalului autorizat și instruit. Acest personal trebuie să fie instruit în mod special cu privire la potențialele pericole. Produsul și mijloacele sale auxiliare pot genera pericole dacă sunt utilizate necorespunzător sau folosite inadecvat destinației de către personal neinstruit.

Indicativul de model și numărul de serie sunt indicate pe plăcuța de identificare.

- ▶ Transcrieți numărul de serie în tabelul următor. Datele despre produs vă sunt necesare în cazul solicitărilor de informații la reprezentanța noastră sau la centrul de service.

Date despre produs

Aspirator pentru materiale umede și uscate	VC 20M-X VC 20L-X VC 40M-X VC 40L-X
Generația	01
Număr de serie	

1.6 Declarație de conformitate

Declarăm pe propria răspundere că produsul descris aici este conform cu directivele și normele în vigoare. O imagine a declarației de conformitate găsiți la finalul acestei documentații.

Documentațiile tehnice sunt stocate aici:

Hilti Entwicklungsgesellschaft mbH | Zulassung Geräte | Hiltistraße 6 | 86916 Kaufering, DE



2 Securitate

2.1 Instrucțiuni de ordin general privind securitatea și protecția muncii

Pe lângă instrucțiunile de protecție a muncii din fiecare capitol al acestui manual de utilizare, se vor avea în vedere permanent și strict următoarele dispoziții.

- ▶ **Citiți toate indicațiile!** Nerespectarea indicațiilor următoare poate duce la electrocutări, incendii și/ sau vătămări grave.
- ▶ **La utilizarea aparatului în combinație cu o sculă electrică, citiți manualul de utilizare al sculei electrice înainte de folosire și respectați toate indicațiile.**
- ▶ **Nu sunt admise intervenții neautorizate sau modificări asupra aparatului.**
- ▶ **Utilizați aparatul adecvat. Nu folosiți aparatul în scopuri pentru care nu este prevăzut, ci numai în conformitate cu destinația sa și dacă este în stare impecabilă.**
- ▶ **Informați-vă înainte de lucrul cu aparatul asupra manevrării, pericolelor care pot rezulta de la material și dezafectării în siguranță și evacuării ca deșeu a materialului absorbit.**
- ▶ **Luați în considerare influențele mediului. Nu folosiți aparatul în locurile unde există pericol de incendiu și de explozie.**
- ▶ **Folosirea aparatului este permisă numai persoanelor care sunt familiarizate cu acesta, care au fost instruite în ce privește folosirea în siguranță și care înțeleg pericolele rezultate. Aparatul nu este destinat copiilor. Copiii trebuie supravegheați, pentru a vă asigura că nu se joacă cu aparatul.**
- ▶ **Păstrați în siguranță aparatele nefolosite. Aparatele care nu sunt folosite trebuie să fie păstrate într-un loc uscat, la înălțime sau închis, inaccesibil copiilor.**

2.2 Securitatea persoanelor

- ▶ **Procedați cu atenție, concentrați-vă la ceea ce faceți și lucrați în mod rațional atunci când manevrați produsul. Nu utilizați aspiratorul dacă sunteți obosit sau vă aflați sub influența drogurilor, alcoolului sau medicamentelor.** Un moment de neatenție în folosirea aparatului poate duce la accidentări serioase.
- ▶ **În timpul folosirii și întreținerii aparatului, utilizatorul și persoanele aflate în apropiere trebuie să utilizeze ochelari de protecție adecvați, cască de protecție, căști antifonice, mănuși de protecție, încălțăminte de siguranță și o mască ușoară de protecție respiratorie.**
- ▶ **Asigurați-vă că aspiratorul nu poate rula necontrolat sau nu poate cădea.**
- ▶ **Acționați frânela de roată pentru stabilitatea aspiratorului.** Când frânela de roată sunt deschise, aspiratorul se poate pune necontrolat în mișcare.
- ▶ **Respectați prescripțiile de prevenire a accidentelor specifice țării de utilizare.**
- ▶ **Dacă există posibilitatea montării unor accesorii de aspirare și captare a prafului, asigurați-vă că acestea sunt racordate și folosite corect.** Utilizarea unui sistem de aspirare a prafului poate diminua pericolul provocat de praf.

2.3 Manevrarea și folosirea cu precauție a aparatului

- ▶ **Nu lăsați aparatul nesupravegheat.**
- ▶ **Nu dezactivați dispozitivul de curățare a filtrului la aspirarea pulberilor periculoase, în special la utilizarea cu scule electrice care produc praf.**
- ▶ **Protejați aparatul împotriva înghețului.**
- ▶ **Curățați regulat instalația de limitare a nivelului de apă, după instrucțiuni, cu o perie și examinați dacă există semnalmente de deteriorare.**
- ▶ **La așezarea calotei aspiratorului, aveți grijă să nu vă prindeți hainele sau membrele și să nu deteriorați cablul de rețea. Pericol de vătămare și deteriorare.**
- ▶ **Verificați dacă există eventuale deteriorări la aparat și accesorii. Înainte de a continua folosirea aparatului, trebuie să se verifice cu atenție funcționarea impecabilă și în conformitate cu destinația a dispozitivelor de protecție sau a pieselor ușor deteriorate. Verificați dacă piesele mobile funcționează impecabil și nu se întepenesc, sau dacă există piese deteriorate. Toate piesele trebuie să fie montate corect și să îndeplinească toate condițiile, pentru a asigura funcționarea impecabilă a aparatului.**
- ▶ **Încredințați repararea aparatului dumneavoastră numai personalului calificat de specialitate și numai în condițiile folosirii pieselor de schimb originale. În acest fel, este garantată menținerea siguranței de exploatare a aparatului.**
- ▶ **În intervalele în care nu folosiți aparatul (pe parcursul pauzelor de lucru), înaintea operațiilor de îngrijire și întreținere, trageți întotdeauna fișa de rețea din priza de alimentare înainte de**



schimbarea accesoriilor sau de schimbarea filtrului. Această măsură de precauție reduce riscul unei porniri involuntare a aparatului.

- ▶ **Nu trageți niciodată aspiratorul de cablul de rețea într-o altă poziție de lucru. Nu treceți cu aspiratorul peste cablul de rețea.**
- ▶ **Nu transportați aparatul cu macaraua.**

VC 20M-X
VC 40M-X

Suplimentar în cazul aspiratoarelor M

- ▶ **La transport și pentru perioadele de inactivitate ale aparatului, astupați fittingul de admisie cu mufa de închidere.**

2.4 Securitatea electrică

- ▶ **Fișa de racord a aparatului trebuie să se potrivească cu priza de alimentare. Orice gen de modificare a fișei este interzis. Nu folosiți nici un tip de fișe adaptoare împreună cu aparate având pământare de protecție. Fișele nemodificate și prizele adecvate diminuează riscul de electrocutare.**
- ▶ **Introduceți fișa într-o priză adecvată, cu pământare, care este instalată cu respectarea normelor de siguranță și adaptată tuturor particularităților locale. În cazul în care nu sunteți sigur dacă priza de alimentare are o pământare sigură, dispuneți verificarea acesteia de un specialist electrician calificat.**
- ▶ **Evitați contactul corpului cu suprafețele legate la pământ, cum ar fi țevile, sistemele de încălzire, plitele și frigiderule. Există un risc major de electrocutare atunci când corpul se află în contact cu obiecte legate la pământ.**
- ▶ **Feriți aparatul de influența ploii și umidității. Riscul de electrocutare crește în cazul pătrunderii apei în aparatul electric.**
- ▶ **Asigurați-vă că traseul cablului de rețea nu trece prin bălți.**
- ▶ **Controlați cu regularitate cablul de legătură al aparatului; în cazul deteriorării acestuia, înlocuiți-l la un centru de Service Hilti în vederea înlocuirii. Controlați cu regularitate cablurile prelungitoare și schimbați-le dacă s-au deteriorat.**
- ▶ **Dacă în timpul lucrului sunt deteriorate cablul de alimentare de la rețea și/ sau cablul prelungitor, atingerea acestora nu este permisă. Scoateți fișa de rețea din priză. Cablurile de alimentare de la rețea și cablurile prelungitoare deteriorat reprezintă un pericol major de electrocutare.**
- ▶ **Înlocuirea cablului de alimentare de la rețea este permisă numai cu tipul stabilit în manualul de utilizare.**
- ▶ **Nu utilizați cablul în scopuri pentru care nu este destinat, de exemplu pentru a transporta aparatul, a suspenda aparatul sau pentru a trage fișa din priza de alimentare. Feriți cablul de influențele căldurii, uleiului, muchiilor ascuțite sau componentelor mobile ale aparatului. Cablurile deteriorate sau înfășurate majorează riscul de electrocutare.**
- ▶ **Dacă lucrați cu un aparat electric în aer liber, utilizați numai cabluri prelungitoare care sunt adecvate și pentru folosirea în exterior. Folosirea cablurilor prelungitoare adecvate lucrului în aer liber reduce riscul de electrocutare.**
- ▶ **În caz de întrerupere a alimentării electrice, deconectați aparatul și scoateți fișa de rețea.**
- ▶ **Utilizați priza aparatului numai în scopurile prevăzute de manualul de utilizare.**
- ▶ **Nu puneți niciodată în funcțiune aparatul în stare murdară sau udă. În anumite condiții, praful aderent pe suprafața aparatului, în special cel provenit din materiale conductoare, precum și umiditatea pot provoca electrocutări. De aceea, în special la prelucrarea frecventă a materialelor conductoare, încredințați aparatele murdărite centrului de service Hilti la intervale regulate pentru verificare.**

2.5 Locul de muncă

- ▶ **Asigurați un iluminat bun în zona de lucru.**
- ▶ **Asigurați o aerisire bună a locului de muncă. Aerisirea insuficientă a locului de muncă poate avea efecte nocive asupra sănătății, din cauza poluării cu praful.**
- ▶ **Păstrați ordinea în zona de lucru. Eliberați spațiul adiacent zonei de lucru de obiecte care pot produce vătămări. Dezordinea în zona de lucru poate cauza accidente.**
- ▶ **Nu lucrați cu aparatul în medii cu pericol de explozie, în care sunt prezente lichide, gaze sau pulberi inflamabile. Aparatele electrice generează scântei care pot aprinde praful sau vaporii.**



2.6 Materialul de aspirare

- ▶ Nu este permisă aspirarea pulberilor nocive pentru sănătate a căror clasă de pulberi este mai mare decât clasa de pulberi a aspiratorului. Aspirarea pulberilor inflamabile și/ sau explozive (de ex. praful de magneziu, aluminiu) este interzisă. Nu este permisă aspirarea materialelor mai fierbinți de 60 °C (140 °F) (de ex. țigări moarte, scrum fierbinte).
- ▶ Aspirarea lichidelor inflamabile, explozive sau agresive este interzisă (agenți de răcire și lubrifianți, benzină, solvenți, acizi (pH < 5), soluții bazice (pH > 12,5) etc.).
- ▶ În cazul apariției de spumă sau lichide, deconectați aspiratorul imediat.
- ▶ La absorbția materialului de aspirare fierbinte de până la max. 60 °C (140 °F) purtați mănuși de protecție.
- ▶ În cursul lucrărilor cu noroi mineral de foraj, purtați îmbrăcăminte de protecție și evitați contactul cu pielea (pH > 9, caustic).
- ▶ Evitați contactul cu lichidele bazice sau acide. În cazul contactului accidental, spălați cu apă. Dacă lichidul ajunge în ochi, spălați ochii cu multă apă și solicitați suplimentar asistență medicală.

VC 20L-X

VC 40L-X

Suplimentar în cazul aspiratoarelor L

- ▶ Aspiratorul din clasa de pulberi L este adecvat pentru absorbția/ aspirarea de pulberi uscate, neinflamabile, așchii de lemn și pulberi periculoase cu valorile limită de explozie > 1 mg/m³. **În funcție de pericolozitatea pulberilor care se absorb/ aspiră, aspiratorul trebuie să fie echipat cu filtre adecvate.**

VC 20M-X

VC 40M-X

Suplimentar în cazul aspiratoarelor M

- ▶ Aspiratorul din clasa de pulberi M este adecvat pentru absorbția/ aspirarea de pulberi uscate, neinflamabile, așchii de lemn și pulberi periculoase cu valorile limită de explozie \geq 0,1 mg/m³. **În funcție de pericolozitatea pulberilor care se absorb/ aspiră, aspiratorul trebuie să fie echipat cu filtre adecvate.**

3 Descriere

3.1 Vedere generală a produsului 1

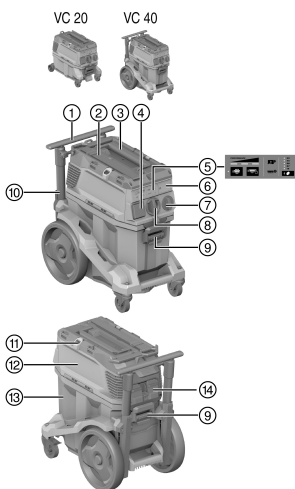

- 1 Mâner de transport (extensibil)
- 2 Buclă de ancorare pentru caseta Hilti
- 3 Mâner de transport
- 4 Priza aparatului
- 5 Panou de indicare și de operare
- 6 Capac orb pentru modul radio (opțional)
- 7 Comutatorul aparatului
- 8 Fitingul de admisie (furtunul de aspirare)
- 9 Închizător de recipient (2x)
- 10 Cablu de rețea
- 11 Cârlig de fixare (2x) cu fir elastic
- 12 Calota aspiratorului
- 13 Recipient de murdărie
- 14 Casetă de filtru cu cadru opritor



3.2 Utilizarea conformă cu destinația

Produsele descrise aici sunt aspiratoare industriale universale pentru uz în industria mică. Ele se pot utiliza pentru aplicații cu materiale uscate și umede.

Este interzisă acționarea cu acest produs asupra oamenilor și animalelor. Utilizarea în imersie este interzisă.

- ▶ Informați-vă înainte de lucrul cu produsul asupra manevrării, pericolelor rezultate de la material și dezafectării în siguranță și evacuării ca deșeu a materialului.
- ▶ Nu utilizați produsul în regim staționar de funcționare continuă, în instalații automate sau semi-automate.
- ▶ Utilizați numai scule și accesorii originale de la **Hilti**, pentru a evita pericolele de accidentare.
- ▶ Pentru evitarea efectelor electrostatice, utilizați un furtun de aspirare antistatic.
- ▶ Nu aspirați obiecte care pot provoca vătămări prin perețele sacului pentru praf (de ex. material ascuțit sau cu muchii tăioase).
- ▶ Nu utilizați produsul pe post de scară.
- ▶ Respectați prescripțiile de prevenire a accidentelor, valabile pe plan național.

Aplicații admisibile:



În cazul desprăfuitoarelor este necesar să fie asigurată o rată de schimb al aerului L suficientă în încăpere, dacă aerul uzat revine în încăpere.

Respectați dispozițiile valabile pe plan național!

- ▶ Aspirarea cantităților mari de pulberi în lucrul cu pietre abrazive diamantate, discuri abrazive de tăiere, mașini de perforat rotopercutante și carotiere pentru materiale uscate, marca **Hilti**.
- ▶ Aspirarea noroiului mineral de foraj în lucrul cu carotiere diamantate **Hilti**, respectiv ferăstraie cu diamant **Hilti** și a materialului de aspirare lichid până la o temperatură de maxim 60 °C (140 °F).
- ▶ Aspirarea de ulei și fluide până la o temperatură de maxim 60 °C (140 °F).
- ▶ Curățarea umedă și uscată a suprafețelor de perete și podea.

VC 20M-X
VC 40M-X

Suplimentar în cazul aspiratoarelor M

- ▶ Aspirarea de pulberi uscate, neinflamabile, lichide, așchii de lemn și pulberi periculoase cu valorile limită de explozie $\geq 0,1 \text{ mg/m}^3$ (clasa de pulberi M).
- ▶ Mașinile care sunt concepute pentru absorbția prafului mineral având conținut de cuarț trebuie să corespundă cel puțin clasei de pulberi M.

VC 20L-X
VC 40L-X

Suplimentar în cazul aspiratoarelor L

- ▶ Aspirarea de pulberi uscate, neinflamabile, lichide, așchii de lemn și pulberi periculoase cu valorile limită de explozie $> 1 \text{ mg/m}^3$ (clasa de pulberi L).

3.3 Posibilă folosire greșită

- ▶ Nu este permis ca aspiratorul să utilizeze pentru absorbția de azbest.
- ▶ Utilizarea aspiratorului în poziție orizontală este interzisă.
- ▶ Nu este permis ca aspiratorul să fie utilizat pentru absorbția de substanțe cu pericol de explozie, incandescente, aprinse sau inflamabile și pulberi agresive (de ex. praf de magneziu sau aluminiu) (excepție: așchii de lemn).
- ▶ Nu este permis ca aspiratorul să fie utilizat pentru absorbția de lichide inflamabile (de ex. benzină, solvenți, acizi, agenți de răcire și lubrifianți).

3.4 Indicatoare pe produs

Afișaj	Descriere
	<p>Indicatorul de service Schimbare filtru Dacă LED-ul se aprinde, filtrul este blocat.</p> <ol style="list-style-type: none"> 1. Verificați gradul de încărcare al recipientului de murdărie 2. Apăsăți tasta de operare Curățare manuală a filtrului. 3. Verificați filtrul și schimbați-l dacă este necesar.



Afișaj	Descriere
	Monitorizarea nivelului Dacă LED-ul se aprinde, deconectarea de protecție este activă în regim umed. Goliți recipientul și curățați sondele.
	Indicatorul puterii Indicația oferă explicații despre starea actuală a filtrului. La putere de aspirare maximă, se aprind toate cele 3 LED-uri.

3.5 Tastele de operare de pe produs

Tastă de operare	Descriere
	Curățare manuală a filtrului Apăsarea acestei taste pentru a executa o curățare manuală a filtrului.
	Curățare automată a filtrului Dacă LED-ul se aprinde, dispozitivul de curățare automată a filtrului este activ. Dezactivați dispozitivul de curățare automată a filtrului prin apăsarea tastei. LED-ul se stinge.
	Reglajul diametrului furtunului (numai pentru clasa M) Apăsarea tastei pentru a regla diametrul utilizat actual al furtunului. Valoarea de reglat este dependentă de aparatul racordat și de diametrul de aspirare al acestuia și trebuie să fie adaptată dacă este necesar.

3.6 Setul de livrare

Aspirator pentru materiale umede și uscate inclusiv element de filtru, furtun de aspirare complet cu mufă rotativă (pe partea de aspirare) și mufă pentru accesorii de lucru, sac pentru praf (material plastic) PE, manual de utilizare

Alte produse din sistem, avizate pentru produsul dumneavoastră, găsiți la centrul dumneavoastră **Hilti Store** sau la: www.hilti.group

3.7 Semnal acustic de avertizare

VC 20M-X
VC 40M-X

Aspiratoarele M sunt dotate cu un semnal de avertizare acustic. Din motive de securitate, acesta se emite când viteza aerului în furtunul de aspirare scade sub 20 m/s.

Pentru ca semnalul de avertizare să se declanșeze corect, trebuie ca la reglarea diametrului furtunului să fie reglat diametrul furtunului de aspirare utilizat.

3.8 Dispozitivul de curățare a filtrului

Dispozitivul de curățare a filtrului funcționează numai dacă furtunul de aspirare este racordat.

Aspiratorul dispune de un dispozitiv de curățare manuală și automată a filtrului, pentru a înlătura în cea mai mare măsură praful aderent pe acesta.



Dispozitivul automat de curățare a filtrului se poate deconecta prin apăsare pe tasta "Curățare automată a filtrului" și se poate conecta din nou prin repetarea apăsării.

Starea	Semnificație
LED-ul se aprinde.	Curățarea filtrului este activată.
LED-ul nu se aprinde.	Curățarea filtrului este dezactivată.

La fiecare pornire a aspiratorului, curățarea filtrului este activată automat.

Elementul de filtru se va curăța automat printr-un șoc cu aer (zgomot pulsatoriu).

i Pentru a face posibil un randament de aspirare permanent ridicat, în cazul aplicațiilor de sistem (în special la șlefuire, tăiere și tăierea de fante) sau la aspirarea unor cantități mari de praf, trebuie să fie activat dispozitivul de curățare a filtrului.

Independent de curățarea automată a filtrului, filtrul pot fi curățat în orice moment prin apăsarea tastei "Curățare manuală a filtrului".

i Curățare de putere: obțineți randamentul maxim la curățarea filtrului prin închiderea furtunului și apăsarea concomitentă a tastei „Curățare manuală a filtrului”.

3.9 Indicații de folosire

VC 20M-X

VC 40M-X

i Utilizați aspiratorul M exclusiv cu sacul pentru praf.
Clasa M pentru absorbția de pulberi cu valori limită de explozie $\geq 0,1$ mg/m³.

Accesorii și tipuri de utilizare

Număr de material	Accesorii	Tipul de utilizare
2261451	Sac din material plastic pentru praf PE VC 20, VC 150-6	Aplicații de lucru cu minerale, umed și uscat
2262095	Sac din material plastic pentru praf PE VC 40, VC 150-10	Aplicații de lucru cu minerale, umed și uscat
2261258	Sac pentru praf Premium VC 20, VC 150-6	Aplicații de lucru cu lemn și aplicații de lucru cu minerale (beton), uscat
2262130	Sac pentru praf Premium VC 40, VC 150-10	Aplicații de lucru cu lemn și aplicații de lucru cu minerale (beton), uscat
2261453	Filtru PTFE VC 20/40/150	Universal umed și uscat
2261257	Filtru VC 20/40/150 universal	Universal umed și uscat
2278640	Filtru DRY VC 20/40/150 universal	Uscat
2261452	Filtru HEPA VC 20/40/150	Umed și uscat
203867	Furtun de aspirare 36x4,65M AS	Umed și uscat

4 Date tehnice

4.1 Proprietăți ale produsului

i La punerea în exploatare cu un generator sau transformator, puterea debitată a acestora trebuie să fie cel puțin dublă față de puterea nominală consumată indicată pe plăcuța de identificare a mașinii. Tensiunea de lucru a transformatorului sau a generatorului trebuie să fie situată în orice moment într-un interval de +5 % până la -15 % din tensiunea nominală a produsului.

	VC 20-X	VC 40-X
Greutate	11 kg	14,4 kg
Dimensiuni (L x l x H)	530 mm x 290 mm x 415 mm	560 mm x 365 mm x 590 mm



	VC 20-X	VC 40-X
Încărcătura suplimentară max.	25 kg	25 kg
Volumul recipientului	15 ℓ	30 ℓ
Capacitatea utilă pentru praf	15 kg	34 kg
Volumul util pentru apă	9 ℓ	22,8 ℓ
Temperatura aerului	-10 °C ... 40 °C	-10 °C ... 40 °C
Curățare automată a filtrului	Controlat cu senzor	Controlat cu senzor
Frecvența rețelei	50 Hz ... 60 Hz	50 Hz ... 60 Hz
Clasa de protecție	I	I
Gradul de protecție	IP X4	IP X4

4.2 Tensiunea nominală

	100 V	110 V	110 V (GB 16 A)	110 V (GB 32 A)
Puterea nominală consumată	1.200 W	1.100 W	1.100 W	1.100 W
Puterea instalată a prizei integrate a aparatului pentru scula electrică	•/•	•/•	650 W	1.600 W
Racordul la rețea (tipul)	CNS HVCTF 300 3x2 mm ²	CNS HVCTF 300 3x2 mm ²	H07 RNF 3G 1,5 mm ²	HARSJT 3x12 (2,5) AWG

	220 - 240 V	220 - 240 V (CH)	220 - 240 V (GB)	240 V (NZ)
Puterea nominală consumată	1.200 W	1.200 W	1.200 W	1.200 W
Puterea instalată a prizei integrate a aparatului pentru scula electrică	2.400 W	1.100 W	1.800 W	1.200 W
Racordul la rețea (tipul)	H07 RNF 3G 1,5 mm ²	H07 RNF 3G 1,5 mm ²	H07 RNF 3G 1,5 mm ²	H07 RNF 3G 1,5 mm ²

4.3 Debitul volumic maxim și subpresiunea maximă

	100 V	110 V	220 - 240 V	220 - 240 V (CH)	240 V (NZ)
Debitul volumic max. (turbină)	71 ℓ/s	71 ℓ/s	74 ℓ/s	74 ℓ/s	74 ℓ/s
Debitul volumic max. la capătul furtunului	177,1 m ³ /h (49,2 ℓ/s)	177,1 m ³ /h (49,2 ℓ/s)	183 m ³ /h (50,6 ℓ/s)	183 m ³ /h (50,6 ℓ/s)	183 m ³ /h (50,6 ℓ/s)
Vidarea maximă	22,3 kPa	22,3 kPa	24,25 kPa	24,25 kPa	24,25 kPa

4.4 Informații referitoare la zgomot și vibrații, măsurate conform EN 60335

Următoarele date sunt valabile pentru toate aspiratoarele industriale VC 20 și VC 40.

Nivelul presiunii acustice emise (L_{pA})	69 dB(A)
Insecuritatea pentru nivelul presiunii acustice (K_{pA})	2,5 dB(A)
Valoarea emisiei vibrațiilor	< 2,5 m/s ²



5 Utilizarea cablurilor prelungitoare

ATENȚIONARE

Pericol în caz de deteriorare a cablului! Dacă, în timpul lucrului, cablul de rețea sau cablul prelungitor suferă deteriorări, atingerea acestora este interzisă. Scoateți fișa de rețea din priză.

- ▶ Controlați cu regularitate cablul de legătură al mașinii; în cazul deteriorării acestuia, adresați-vă unui specialist autorizat în vederea înlocuirii.
-
- Utilizați numai cabluri prelungitoare avizate pentru domeniul aplicației de lucru, cu secțiune suficientă a conductorilor. În caz contrar, poate surveni o pierdere de randament la aparat și supraîncălzirea cablului.
 - Controlați regulat dacă există deteriorări la cablul prelungitor.
 - Înlocuiți cablurile prelungitoare dacă prezintă deteriorări.
 - Dacă lucrați în aer liber, utilizați numai cabluri prelungitoare avizate în acest scop, prevăzute cu marcaje corespunzătoare.

6 Punerea în funcțiune

PERICOL

Pericol cauzat de curentul electric. Dacă aspiratorul nu este racordat corect, sunt posibile accidente mortale sau accidentări grave.

- ▶ Racordați aspiratorul numai la o sursă electrică având pământare corespunzătoare.

AVERTISMENT

Pericol de accidentare prin mișcări necontrolate! Când frânela de roată sunt deschise, aspiratorul se poate pune necontrolat în mișcare.

- ▶ Acționați frânela de roată pentru stabilitatea aspiratorului.

6.1 Prima punere în funcțiune



Alegeți sacul pentru praf potrivit pe baza materialului de aspirare (mineral, lemn) și aplicației de lucru (uscat/umed). → Capitolul "Indicații de folosire"

1. Deschideți două clame de închidere.
2. Desprindeți calota aspiratorului de pe recipientul de murdărie.
3. Scoateți accesoriile din recipientul pentru murdărie și din ambalaj.
4. Introduceți un sac pentru praf conform instrucțiunii.
5. Așezați calota aspiratorului pe recipientul de murdărie și blocați cele două clame de închidere.
6. Asigurați-vă asupra montajului corect al calotei aspiratorului și dacă aceasta este blocată.
7. Racordați furtunul de aspirare.

6.2 Așezarea în aparat a unui sac pentru praf Premium 2



Obiectele ascuțite ar putea străpunge sacul pentru praf.
Asigurați-vă că niciun obiect nu a străpuns sacul pentru praf.

1. Scoateți fișa de rețea din priză.
2. Deschideți cele 2 clame de închidere.
3. Desprindeți calota aspiratorului de pe recipientul de murdărie.
4. Așezați sacul pentru praf Premium în recipientul de murdărie.
5. Asigurați-vă că adaptorul s-a angrenat corect și sacul pentru praf nu iese peste marginea recipientului.
6. Așezați calota aspiratorului pe recipientul de murdărie.
7. Închideți cele 2 clame de închidere.
8. Asigurați-vă asupra montajului corect al calotei aspiratorului și dacă aceasta este blocată.
9. Racordați furtunul de aspirare.



6.3 Schimbarea sacului (din material plastic) pentru praf

1. Scoateți fișa de rețea din priză.
2. Deschideți cele 2 clame de închidere.
3. Desprindeți calota aspiratorului de pe recipientul de murdărie.
4. După caz, scoateți sacul plin din material plastic pentru praf.
5. Așezați noul sac (din material plastic) pentru praf în recipientul de murdărie și răsfrângeți sacul pentru praf în jurul marginii recipientului de murdărie.
 - ▶ Găurile sacului pentru praf trebuie să fie așezate în interiorul recipientului de murdărie.
 - ▶ Aliniați sacul pentru praf așezat în aparat cu ajutorul liniei negre pe marginea recipientului.
6. Așezați calota aspiratorului pe recipientul de murdărie.
7. Închideți cele 2 clame de închidere.
8. Asigurați-vă asupra montajului corect al calotei aspiratorului și dacă aceasta este blocată.
9. Racordați furtunul de aspirare.

7 Modul de utilizare



ATENȚIONARE

Pericol de accidentare. Deteriorarea sistemului de filtrare poate produce praf dăunător sănătății.

- ▶ În caz de urgență (de ex. rupere a filtrului) deconectați aspiratorul, scoateți fișa de rețea din priză și dispuneți verificarea aspiratorului de către personalul de specialitate înainte de continuarea utilizării.



AVERTISMENT

Pericol de accidentare prin mișcări necontrolate! Când frânele de roată sunt deschise, aspiratorul se poate pune necontrolat în mișcare.

- ▶ Acționați frânele de roată pentru stabilitatea aspiratorului.

7.1 Reglarea diametrului furtunului

1. Pentru absorbția/ aspirarea pulberilor uscate și neinflamabile cu valori limită de explozie și a așchiiilor de lemn, corelați diametrul furtunului de aspirare cu poziția comutatorului pentru reglarea diametrului furtunului.
2. Modificați reglajul pentru diametrul furtunului și, implicit, pragul pentru semnalul de avertizare acustic, apăsând repetat tasta .

7.2 Punerea în exploatare fără utilizarea prizei aparatului

1. Înainte de introducerea fișei de rețea, asigurați-vă asupra poziției "OFF" a comutatorului aparatului.
2. Introduceți fișa aspiratorului în priza de alimentare.
3. Rotiți comutatorul aparatului în poziția „ON”.

7.3 Punerea în exploatare cu utilizarea prizei aparatului



Priza aparatului este destinată numai racordării directe a sculelor electrice la aspirator.

În cazul sculelor electrice racordate la priza aparatului, se vor respecta manualele de utilizare ale acestora și instrucțiunile de protecție a muncii pe care le conțin.

1. Scoateți fișa de rețea a aspiratorului din priză.
2. Verificați dacă valoarea maximă a puterii consumate a sculei electrice care se racordează se situează sub puterea maximă admisă a prizei aparatului, vezi capitolul "Date tehnice" și marcajul imprimat de pe priza aparatului.
3. Înainte de introducerea fișei de rețea a sculei electrice, asigurați-vă că aparatul este deconectat.
4. Introduceți fișa de rețea a sculei electrice în priza aparatului.
5. Introduceți fișa aspiratorului în priza de alimentare.
6. Rotiți comutatorul aparatului în poziția „Auto”.



7. Conectați sula electrică.

-  După deconectarea sulei electrice, aspiratorul continuă să funcționeze un timp scurt, pentru ca praful aflat în furtunul de aspirare să fie aspirat.

7.4 Aspirarea pulberilor uscate

-  Înainte de aspirarea pulberilor uscate și, în special, a pulberilor minerale, se va avea în vedere ca în recipient să fie introdus întotdeauna sacul pentru praf potrivit. În acest mod, materialul aspirat poate fi evacuat simplu și în condiții de curățenie.

AVERTISMENT

Pericol de vătămare cauzat de pulberile nocive pentru sănătate! Fără utilizarea unui element de filtru poate apărea material de aspirare periculos.

- ▶ Utilizați aspiratorul numai cu elementul de filtru introdus.
- ▶ Aveți în vedere ca elementul de filtru să fie uscat și să fie introdus sacul potrivit pentru praf.

7.5 Aspirarea lichidelor

AVERTISMENT

Pericol de vătămare cauzat de pulberile nocive pentru sănătate! Fără utilizarea unui element de filtru poate apărea material de aspirare periculos.

- ▶ Utilizați aspiratorul numai cu elementul de filtru introdus.

1. Verificați monitorizarea nivelului. → Pagina 353
2. În funcție de posibilități, utilizați un element de filtru separat pentru aplicații cu materiale umede.

-  Informații referitoare la filtrele adecvate găsiți în indicațiile de folosire pentru accesorii → Pagina 347.

3. După aspirarea de lichide, deschideți cele două clame de închidere.
4. Desprindeți calota aspiratorului de pe recipientul de murdărie și depuneți-o pe o suprafață plană, astfel încât elementul de filtru să se poată usca.
5. Goliți recipientul de murdărie și curățați-l cu un furtun de apă. Curățați electrozii cu o perie și elementul de filtru după uscarea prealabilă prin ștergere cu mâna.
6. Lăsați recipientul de murdărie să se usuce.

7.6 După aspirare

1. Deconectați sula electrică.
2. Rotiți comutatorul aparatului în poziția „OFF”.
3. Scoateți fișa de rețea a aspiratorului din priză.
4. Înfășurați cablul de legătură și agățați-l de cârligul pentru cablu.
5. Goliți recipientul și curățați aparatul prin ștergere cu o cârpă umedă.
6. Înfășurați furtunul.
7. Depuneți aspiratorul într-un spațiu uscat, protejat împotriva folosirii neautorizate.

7.7 Golirea recipientului de murdărie în cazul pulberilor uscate

1. Scoateți fișa de rețea din priză.
2. Deschideți cele 2 clame de închidere.
3. Desprindeți calota aspiratorului de pe recipientul de murdărie și așezați-o pe o suprafață plană.



4. Goliți recipientul de murdărie:

VC 20L-X
VC 40L-X

- ▶ Apucați de locașurile de prindere și înclinați recipientul de murdărie pentru golire sau extrageți sacul pentru praf.

VC 20M-X
VC 40M-X

- ▶ **În cazul aspiratoarelor din clasa M:** Scoateți sacul pentru praf din recipientul de murdărie.



Utilizați aspiratorul H exclusiv cu sacul pentru praf.

5. Așezați apoi calota aspiratorului pe recipientul de murdărie și blocați cele 2 clame de închidere.

7.8 Golirea recipientului de murdărie fără sac pentru praf (în cazul lichidelor)

1. Scoateți fișa de rețea din priză.
2. Desprindeți calota aspiratorului de pe recipientul de murdărie și depuneți-o pe o suprafață plană.
3. Deschideți cele 2 clame de închidere.
4. Apucați de locașurile de prindere și înclinați recipientul de murdărie pentru golire.
5. Curățați marginea recipientului de murdărie cu o cârpă.
6. Așezați calota aspiratorului pe recipientul de murdărie și blocați cele două clame de închidere.

7.9 Utilizarea comutatorului de protecție la curenți mari 4



Numai pentru piețele Australia și Noua Zeelandă

Siguranța protejează priza aparatului împotriva vârfurilor de curent. Dacă siguranța a declanșat, sub apărătoarea transparentă apare comutatorul pentru curenți mari (alb). Pentru ca siguranța să nu declanșeze din nou, remediați cauza, de ex. decuplați aparatul electric conectat de la priza aparatului.

- ▶ Pentru a restabili alimentarea electrică cu aparatul electric conectat, apăsați comutatorul de protecție la curenți mari.

8 Îngrijirea și întreținerea

8.1 Îngrijirea aspiratorului



ATENȚIONARE

Pericol provocat de curentul electric! Reparațiile executate impropriu la piesele electrice pot duce la accidentări grave prin electrocutări.

- ▶ Încredințați reparațiile la piesele electrice numai unui specialist electrician.
- ▶ Păstrați aspiratorul, în special suprafețele mânerelor, uscate, curate, fără urme de ulei și unsoare. Nu utilizați produse de îngrijire care conțin silicon.
- ▶ Nu utilizați niciodată aspiratorul cu fantele de aerisire înfundate! Curățați fantele de aerisire cu multă atenție, folosind o perie uscată. Împiedicați pătrunderea corpurilor străine în interiorul aspiratorului.
- ▶ Curățați regulat partea exterioară cu o cârpă ușor umezită. Nu utilizați pentru curățare aparate de pulverizare, aparate cu jet de aburi sau flux de apă, deoarece securitatea electrică a aspiratorului ar putea fi pusă astfel în pericol.

În cazul aspiratoarelor din clasele L și M:

În cursul lucrărilor de întreținere și curățare, aspiratorul trebuie să fie manevrat în așa fel încât personalul de întreținere sau alte persoane să nu fie puse în pericol.

- ▶ Utilizați un sistem de ventilare forțată cu filtru.
- ▶ Purtați îmbrăcăminte de protecție.
- ▶ Curățați zona de întreținere astfel încât mediul să nu fie poluat cu substanțe periculoase.
- ▶ Înainte ca aspiratorul să fie înlăturat din zona cu substanțe periculoase, aspirați exteriorul aspiratorului, ștergeți-l bine sau ambalați-l etanș. Evitați împrăștierea prafului depus, care produce efecte nocive.



- ▶ În cazul lucrărilor de întreținere și reparație, ambalați toate piesele murdărite care nu au putut fi curățate satisfăcător, în pungi impermeabile și evacuați-le ca deșeu în conformitate cu prescripțiile de mediu.
- ▶ La interval minim de un an, dispuneți efectuarea de către centrul de service **Hilti** sau de o persoană instruită a unei verificări tehnice relevante pentru praful produs, de ex. a eventualei deteriorări a filtrului, a etanșeității la aer a aspiratorului și a funcționării instalațiilor de control.

8.2 Curățarea filtrului



Nu bateți elementul de filtru de obiecte dure pentru a-l curăța și nu efectuați această operație cu obiecte contondente sau ascuțite. Acest lucru diminuează durata de serviciu a elementului de filtru.

Este interzisă curățarea elementului de filtru prin folosirea aparatelor cu aer comprimat. Acest lucru poate provoca fisuri în materialul filtrului.

Elementul de filtru este o piesă de uzură.

- ▶ Înlocuiți elementul de filtru cel puțin semestrial.
- ▶ Înlocuiți însă mai des elementul de filtru în caz de utilizare intensă.

8.3 Schimbarea elementului de filtru

1. Scoateți fișa de rețea din priză.
2. Deschideți cadrul opritor pentru caseta de filtru.
3. Deschideți caseta de filtru.
4. Scoateți cu grijă elementul de filtru de locașurile de prindere, existente în suportul de susținere.
5. Curățați suprafața garniturii cu o cârpă.
6. Introduceți elementul de filtru nou.
7. Închideți caseta de filtru, rabatând spre înainte blocatorul capacului.
8. Închideți cadrul opritor pentru caseta de filtru.
9. Aveți în vedere să îndepărtați din nou praful care iese din aspirator și/ sau elementul de filtru din cauza schimbării filtrului.

8.4 Verificarea sistemului de monitorizare a nivelului

1. Scoateți fișa de rețea din priză.
2. Deschideți două clame de închidere.
3. Desprindeți calota aspiratorului de pe recipientul de murdărie și depuneți-o pe o suprafață plană.
4. Verificați dacă există murdărie la contactele de întrerupere (sonde tip sârmă) și curățați-le, dacă este cazul, cu o perie.
5. Verificați dacă există murdărie la garnitura de la calota aspiratorului și curățați-o, dacă este cazul, cu o cârpă.
6. Așezați calota aspiratorului pe recipientul de murdărie.
7. Închideți cele două clame de închidere.
8. Asigurați-vă asupra montajului corect al calotei aspiratorului și dacă aceasta este blocată.

8.5 Controlul după lucrări de îngrijire și întreținere

1. După lucrările de îngrijire și întreținere, controlați dacă aspiratorul este asamblat corect și dacă funcționează fără probleme.
2. Executați un test al funcționării.

9 Transportul și depozitarea

9.1 Transportul

Transportarea aspiratorului cu recipientul de murdărie plin nu este permisă.

Agățarea aspiratorului de o macara nu este permisă.

- ▶ Dacă este cazul, mlăturați power conditioner-ul sau sculele nefixate în suport.
- ▶ Goliți aspiratorul înainte ca acesta să fie transportat într-un alt loc de amplasare.
- ▶ Nu înclinați aspiratorul și transportați aspiratorul numai în poziție verticală, dacă ați aspirat lichide.
- ▶ Pentru transport, îmbinați cele două capete ale furtunului cu ajutorul adaptorului conic.



În cazul aspiratoarelor din clasa M

ATENȚIONARE

Pericol de vătămare cauzat de pulberile nocive pentru sănătate! Prin fittingul de admisie poate ieși material de aspirare periculos.

- ▶ Pentru transport și în caz de nefolosire, la aspiratoarele din clasa M închideți fittingul de admisie cu mufa de închidere.

9.2 Fixarea casetei 7

- Asigurați stabilitatea aspiratorului de praf și blocați frâna de imobilizare. Extrageți complet mânerul de transport.
- Amplasați una sau mai multe casete pe aspirator.
 - ▶ Casetă/casetele nu trebuie să depășească pe înălțime mânerul de transport.
 - ▶ Respectați valoarea încărcării maxime suplimentare.
- Trageți bucla de ancorare afară din suportul de susținere și peste casetă. Dacă este necesar, prelungiți bucla de ancorare.
- Acroșați cârligul buclei de ancorare la mânerul de transport și tensionați bucla de ancorare.

9.3 Depozitarea

- ▶ Depuneți aspiratorul într-un spațiu uscat, protejat împotriva folosirii neautorizate.

10 Asistență în caz de avarii

În cazul avariilor care nu sunt prezentate în acest tabel sau pe care nu le puteți remedia prin mijloace proprii, vă rugăm să vă adresați centrul nostru de service **Hilti**.

10.1 Avarie aspirator



Avarie	Cauza posibilă	Soluție
<p>Indicatorul de service Schimbare filtru se aprinde.</p>	Elementul de filtru este înfundat sau prea vechi.	<ul style="list-style-type: none"> ▶ Verificați gradul de încărcare al recipientului de murdărie. ▶ Apăsăți tasta de operare Purificare manuală. → Pagina 346 ▶ Dacă este necesar, schimbați filtrul. → Pagina 353
	Niciun element de filtru introdus.	▶ Introduceți un element de filtru adecvat. → Pagina 353
<p>Aparatul nu funcționează sau se deconectează la puțin timp după pornire.</p>	Sistemul de oprire pentru apă a declanșat.	▶ Curățați sondele și zona adiacentă sondelor cu o perie.
<p>VC 20M-X VC 40M-X</p> <p>Semnal acustic de avertizare (randament de aspirare diminuat)</p>	Sacul pentru praf plin.	▶ Schimbați sacul pentru praf.
	Elementul de filtru este murdărit puternic.	▶ Dacă dispozitivul automat de curățare a filtrului este dezactivat, activați curățarea automată a filtrului și lăsați aspiratorul să funcționeze 30 de secunde.
	Furtunul de aspirare sau capota anti-praf a sculei electrice este înfundată.	▶ Curățați furtunul de aspirare și capota anti-praf.





Avarie	Cauza posibilă	Soluție
<p>VC 20M-X VC 40M-X</p> <p>Semnal acustic de avertizare (randament de aspirare diminuat)</p>	Reglarea pentru diametrul furtunului în poziție greșită.	► Reglați diametrul furtunului → Pagina 350.
Praful este suflat de aparat.	Elementul de filtru este montat incorect.	► Montați din nou elementul de filtru. → Pagina 353
	Elementul de filtru este deteriorat.	► Montați un nou element de filtru. → Pagina 353
Aparatul se conectează și deconectează involuntar sau are loc o descărcare statică prin corpul utilizatorului.	Descărcarea electrostatică nu este asigurată, aparatul este racordat la o priză fără pământare.	► Racordați aparatul la o priză cu pământare, utilizați un furtun antistatic.
Motorul nu mai funcționează.	Siguranța prizei de rețea a declanșat.	► Conectați siguranța. ► Dacă are loc încă o declanșare, identificați cauza de apariție a supra-curentului.
	Recipientul de murdărie plin.	► Deconectați aparatul și goliți recipientul de murdărie.
	Siguranța termică a motorului a declanșat.	► Deconectați aparatul și lăsați-l să se răcească aproximativ 5 minute. ► Dacă motorul nu pornește, aduceți aparatul dumneavoastră la serviciul pentru clienți Hilti .
	Siguranța termică a motorului deconectează repetat motorul.	► Curățați fantele de aerisire cu multă atenție, folosind o perie uscată.
Motorul nu funcționează în regimul automat.	Aparatul racordat este defect sau nu este introdus corect în priză.	► Verificați funcționarea aparatului racordat sau introduceți ferm fișa de rețea.
Dispozitivul automat de curățare a elementului de filtru nu funcționează.	Nu este racordat niciun furtun de aspirare.	► Racordați furtunul de aspirare.

10.2 Avarie aparat sistem

Dacă aspiratorul este utilizat într-un sistem fără fir, aparatele sistem conectate pot reda mesajele următoare pe display-ul lor.

Avarie	Cauza posibilă	Soluție
 <p>VC</p> <p>Indicatorul de service Eroare necunoscută se aprinde.</p>	Aparatul sistem conectat a primit un cod de eroare necunoscut de la aspirator.	► Verificați dacă aspiratorul prezintă avarii.
 <p>VC</p> <p>Indicatorul de service Schimbare filtru se aprinde.</p>	Elementul de filtru este înfundat sau prea vechi.	► Verificați gradul de încărcare al recipientului de murdărie. ► Apăsăți tasta de operare Purificare manuală . → Pagina 346
	Niciun element de filtru introdus.	► Introduceți un element de filtru adecvat. → Pagina 353



Avarie	Cauza posibilă	Soluție
 Indicatorul de service Oprire apă se aprinde.	Sistemul de oprire pentru apă a declanșat.	▶ Curățați sondele și zona adiacentă sondelor cu o perie.
 Indicatorul de service Randament de aspirare diminuat se aprinde.	Sacul pentru praf plin.	▶ Schimbați sacul pentru praf.
	Elementul de filtru este murdărit puternic.	▶ Dacă dispozitivul automat de curățare a filtrului este dezactivat, activați curățarea automată a filtrului și lăsați aspiratorul să funcționeze 30 de secunde.
	Furtunul de aspirare sau capota anti-praf a sculei electrice este infundată.	▶ Curățați furtunul de aspirare și capota anti-praf.
	Reglarea pentru diametrul furtunului în poziție greșită.	▶ Reglați diametrul furtunului → Pagina 350.

11 Dezafectarea și evacuarea ca deșeuri

 Produsele **Hilti** sunt fabricate într-o proporție mare din materiale reutilizabile. Condiția necesară pentru reciclare este separarea corectă a materialelor. În multe țări, **Hilti** preia înapoi aparatul dumneavoastră vechi pentru valorificare. Solicitați informații de la centrul pentru clienți **Hilti** sau de la consilierul dumneavoastră de vânzări.

Conform directivei europene privind aparatele electrice și electronice vechi și transpunerea în actele normative naționale, aparatele electrice uzate trebuie să fie colectate separat și depuse la centrele de revalorificare ecologică.



- ▶ Nu aruncați aparatele electrice în containerele de gunoi menajer!

Norii de foraj

Din punctul de vedere al ocrotirii mediului, deversarea noroiului de foraj direct în apele naturale sau în canalizare, fără un tratament prealabil adecvat, ridică o serie de probleme.

- ▶ Informați-vă la autoritățile locale asupra prevederilor existente.

Vă recomandăm următorul tratament prealabil:

- ▶ Colectați noroiul de foraj (de exemplu cu aspiratorul pentru materiale umede).
- ▶ Lăsați noroiul de foraj să se depună și evacuați ca deșeu componentele solide la un depozit de moloz (coagulanții pot accelera procesul de separare).
- ▶ Înainte de a deversa apa rămasă (caracter bazic, valoarea $ph > 7$) în canalizare, neutralizați-o prin adăugarea și amestecarea unor substanțe acide sau prin diluare cu multă apă.

Praf rezultat de la găurire

- ▶ Evacuați ca deșeu praful colectat de la găurire în conformitate cu prevederile legale naționale.

12 Garanția producătorului

- ▶ Pentru relații suplimentare referitoare la condițiile de garanție, vă rugăm să vă adresați partenerului dumneavoastră local **Hilti**.



Πρωτότυπες οδηγίες χρήσης

1 Στοιχεία για την τεχνική τεκμηρίωση

1.1 Σχετικά με την παρούσα τεκμηρίωση

- Πριν από την πρώτη θέση σε λειτουργία διαβάστε την παρούσα τεκμηρίωση. Αποτελεί προϋπόθεση για ασφαλή εργασία και απρόσκοπτο χειρισμό.
- Προσέξτε τις υποδείξεις ασφαλείας και προειδοποίησης στην παρούσα τεκμηρίωση και στο προϊόν.
- Φυλάξτε τις οδηγίες χρήσης πάντα στο προϊόν και δίνετε το προϊόν σε άλλα πρόσωπα μόνο μαζί με αυτές τις οδηγίες χρήσης.

1.2 Επεξήγηση συμβόλων

1.2.1 Υποδείξεις προειδοποίησης

Οι υποδείξεις προειδοποίησης προειδοποιούν από κινδύνους κατά την εργασία με το προϊόν. Χρησιμοποιούνται οι ακόλουθες λέξεις επισήμανσης:



ΚΙΝΔΥΝΟΣ

ΚΙΝΔΥΝΟΣ !

- ▶ Για μια άμεσα επικίνδυνη κατάσταση, που οδηγεί σε σοβαρό ή θανατηφόρο τραυματισμό.



ΠΡΟΕΙΔΟΠΟΙΗΣΗ

ΠΡΟΕΙΔΟΠΟΙΗΣΗ !

- ▶ Για μια πιθανά επικίνδυνη κατάσταση, που μπορεί να οδηγήσει σε σοβαρό ή θανατηφόρο τραυματισμό.



ΠΡΟΣΟΧΗ

ΠΡΟΣΟΧΗ !

- ▶ Για μια πιθανόν επικίνδυνη κατάσταση, που ενδέχεται να οδηγήσει σε τραυματισμούς ή υλικές ζημιές.

1.2.2 Σύμβολα στην τεκμηρίωση

Στα έγγραφα τεκμηρίωσής μας χρησιμοποιούνται τα ακόλουθα σύμβολα:

	Πριν από τη χρήση διαβάστε τις οδηγίες χρήσης
	Προσοχή
	Υποδείξεις χρήσης και άλλες χρήσιμες πληροφορίες
	Χειρισμός ανακυκλώσιμων υλικών
	Μην πετάτε τα ηλεκτρικά εργαλεία και τις μπαταρίες στον κάδο οικιακών απορριμμάτων

1.2.3 Σύμβολα σε εικόνες

Στις εικόνες μας χρησιμοποιούνται τα ακόλουθα σύμβολα:

	Αυτοί οι αριθμοί παραπέμπουν στην εκάστοτε εικόνα στην αρχή αυτών των οδηγιών
	Η αρίθμηση δείχνει τη σειρά των βημάτων εργασίας στην εικόνα και ενδέχεται να διαφέρει από τα βήματα εργασίας στο κείμενο
	Οι αριθμοί θέσης χρησιμοποιούνται στην εικόνα Επισκόπηση και παραπέμπουν στους αριθμούς του υπομνήματος στην ενότητα Συνοπτική παρουσίαση προϊόντος
	Αυτό το σύμβολο έχει σκοπό να επιστήσει ιδιαίτερα την προσοχή σας κατά την εργασία με το προϊόν.



1.3 Σύμβολα ανάλογα με το προϊόν

1.3.1 Σύμβολα στο προϊόν

Στο προϊόν μπορεί να χρησιμοποιούνται τα ακόλουθα σύμβολα:

	Το εργαλείο υποστηρίζει τεχνολογία NFC, που είναι συμβατή με πλατφόρμες iOS και Android.
	Εφόσον υπάρχει στο προϊόν, το προϊόν έχει πιστοποιηθεί από αυτή την υπηρεσία πιστοποίησης για την αγορά των ΗΠΑ και του Καναδά σύμφωνα με τα ισχύοντα πρόσωπα.

1.3.2 Σύμβολα απαγόρευσης

Στο προϊόν χρησιμοποιούνται τα ακόλουθα σύμβολα απαγόρευσης:

	Απαγορεύεται η μεταφορά με γερανό
--	-----------------------------------

1.4 Ειδικά αυτοκόλλητα στο προϊόν

ΠΡΟΕΙΔΟΠΟΙΗΣΗ: Αυτή η σκούπα περιέχει σκόνης επιβλαβείς για την υγεία. Το άδειασμα και η συντήρηση, συμπεριλαμβανομένης της απόρριψης του σάκου συλλογής σκόνης, επιτρέπεται μόνο από ειδικούς που φορούν κατάλληλα μέσα ατομικής προστασίας. Χρησιμοποιείτε τη σκούπα αποκλειστικά και μόνο με πλήρες σύστημα φίλτρων που λειτουργεί απρόσκοπτα.

Ένα από τα ακόλουθα αυτοκόλλητα προειδοποίησης βρίσκεται στη σκούπα:

VC 20L-X
VC 40L-X

Αυτοκόλλητο προειδοποίησης σε σκούπες L:



Φροντίστε ώστε να είναι καλά ορατό το αυτοκόλλητο προειδοποίησης.

VC 20M-X
VC 40M-X

Αυτοκόλλητο προειδοποίησης σε σκούπες L:



Φροντίστε ώστε να είναι καλά ορατό το αυτοκόλλητο προειδοποίησης.

1.5 Πληροφορίες προϊόντος

Τα προϊόντα της **Hilti** προορίζονται για τον επαγγελματία χρήστη και ο χειρισμός, η συντήρηση και η επισκευή τους επιτρέπεται μόνο από εξουσιοδοτημένο, ενημερωμένο προσωπικό. Το προσωπικό αυτό πρέπει να έχει ενημερωθεί ειδικά για τους κινδύνους που ενδέχεται να παρουσιαστούν. Από το προϊόν και τα βοηθητικά του μέσα ενδέχεται να προκληθούν κίνδυνοι, όταν ο χειρισμός τους γίνεται με ακατάλληλο τρόπο από μη εκπαιδευμένο προσωπικό ή όταν δεν χρησιμοποιούνται με κατάλληλο τρόπο.

Η περιγραφή τύπου και ο αριθμός σειράς αναγράφονται στην πινακίδα τύπου.



- ▶ Αντιγράψτε τον αριθμό σειράς στον ακόλουθο πίνακα. Θα χρειαστείτε τα στοιχεία προϊόντος για ερωτήματα προς την αντιπροσωπεία μας ή το σέρβις μας.

Στοιχεία προϊόντος

Σκούπα αναρρόφησης στερεών και υγρών	VC 20M-X VC 20L-X VC 40M-X VC 40L-X
Γενιά	01
Αρ. σειράς	

1.6 Δήλωση συμμόρφωσης

Δηλώνουμε ως μόνοι υπεύθυνοι, ότι το προϊόν που περιγράφεται εδώ συμφώνει με τις ισχύουσες οδηγίες και τα ισχύοντα πρότυπα. Ένα αντίγραφο της δήλωσης συμμόρφωσης υπάρχει στο τέλος αυτής της τεκμηρίωσης. Τα έγγραφα τεχνικής τεκμηρίωσης υπάρχουν εδώ:

Hilti Entwicklungsgesellschaft mbH | Zulassung Geräte | Hiltistraße 6 | 86916 Kaufering, DE

2 Ασφάλεια

2.1 Γενικές υποδείξεις ασφαλείας

Εκτός από τις υποδείξεις για την ασφάλεια που υπάρχουν στα επιμέρους κεφάλαια αυτών των οδηγιών χρήσης, πρέπει να τηρείτε πάντοτε αυστηρά τις οδηγίες που ακολουθούν.

- ▶ **Διαβάστε όλες τις υποδείξεις!** Η μη τήρηση των ακόλουθων υποδείξεων μπορεί να οδηγήσει σε ηλεκτροπληξία, πυρκαγιά και/ή σοβαρούς τραυματισμούς.
- ▶ Σε περίπτωση χρήσης της συσκευής σε συνδυασμό με κάποιο ηλεκτρικό εργαλείο, διαβάστε πριν από την χρήση τις οδηγίες χρήσης του ηλεκτρικού εργαλείου και προσέξτε όλες τις υποδείξεις.
- ▶ Δεν επιτρέπονται οι παραποιήσεις ή οι μετατροπές στη συσκευή.
- ▶ Χρησιμοποιήστε τη σωστή συσκευή. Μην χρησιμοποιείτε τη συσκευή για σκοπούς, για τους οποίους δεν προορίζεται, αλλά μόνο σύμφωνα με τους κανονισμούς και όταν βρίσκεται σε άψογη κατάσταση.
- ▶ Ενημερωθείτε πριν από την εργασία με τη συσκευή για τον χειρισμό της, τους κινδύνους που ενδέχεται να απορρέουν από τα υλικά και για την ασφαλή διάθεση των αναρροφούμενων υλικών.
- ▶ Λαμβάνετε υπόψη σας τις περιβαλλοντικές επιδράσεις. Μην χρησιμοποιείτε τη συσκευή όπου υπάρχει κίνδυνος πυρκαγιάς ή εκρήξεων.
- ▶ Η συσκευή επιτρέπεται να χρησιμοποιείται μόνο από άτομα, τα οποία είναι εξοικειωμένα με αυτή, έχουν ενημερωθεί για την ασφαλή χρήση και κατανοούν τους κινδύνους που απορρέουν. Η συσκευή δεν προορίζεται για παιδιά. Πρέπει να επιβλέπετε τα παιδιά, ώστε να εξασφαλίζεται, ότι δεν θα παίζουν με τη συσκευή.
- ▶ Φυλάξτε τις συσκευές που δεν χρησιμοποιείτε με ασφαλή τρόπο. Οι συσκευές που δεν χρησιμοποιούνται πρέπει να φυλάσσονται σε στεγνό, υπερωψωμένο ή κλειδωμένο χώρο, εκτός της εμβέλειας παιδιών.

2.2 Ασφάλεια προσώπων

- ▶ Να είστε πάντα προσεκτικοί, να προσέχετε τί κάνετε και να εργάζεστε με το προϊόν με περίσκεψη. Μην χρησιμοποιείτε την ηλεκτρική σκούπα όταν είστε κουρασμένοι ή όταν βρίσκεστε υπό την επήρεια ναρκωτικών ουσιών, οινόπνευματος ή φαρμάκων. Μία στιγμή απροσεξίας κατά τη χρήση της συσκευής μπορεί να οδηγήσει σε σοβαρούς τραυματισμούς.
- ▶ Ο χρήστης και τα πρόσωπα που βρίσκονται κοντά πρέπει κατά τη χρήση και τη συντήρηση της συσκευής να χρησιμοποιούν κατάλληλα προστατευτικά γυαλιά, προστατευτικό κράνος, ωτοασπίδες, προστατευτικά γάντια, προστατευτικά υποδήματα και απλή μάσκα προστασίας της αναπνοής.
- ▶ Βεβαιωθείτε ότι η σκούπα δεν μπορεί να κυλήσει ή να πέσει.
- ▶ Ενεργοποιήστε τα φρένα στις ρόδες για καλή ευστάθεια της ηλεκτρικής σκούπας. Όταν τα φρένα είναι λυμένα, μπορείτε να μετακινηθεί ανεξέλεγκτα η ηλεκτρική σκούπα.
- ▶ Προσέχετε τους ισχύοντες σε κάθε χώρα κανονισμούς πρόληψης ατυχημάτων.
- ▶ Εάν υπάρχει η δυνατότητα σύνδεσης συστημάτων αναρρόφησης και συλλογής σκόνης, βεβαιωθείτε ότι είναι συνδεδεμένα και ότι χρησιμοποιούνται σωστά. Η χρήση συστήματος αναρρόφησης σκόνης μπορεί να μειώσει τους κινδύνους που προέρχονται από τη σκόνη.



2.3 Επιμελής χειρισμός και χρήση της συσκευής

- ▶ Ποτέ μην αφήνετε τη συσκευή χωρίς επίβλεψη.
- ▶ Μην απενεργοποιείτε τον καθαρισμό φίλτρου κατά την αναρρόφηση επικίνδυνης σκόνης, ιδίως σε περίπτωση χρήσης με ηλεκτρικά εργαλεία που δημιουργούν σκόνη.
- ▶ Προστατεύετε τη συσκευή από παγετό.
- ▶ Καθαρίζετε τακτικά τη διάταξη περιορισμού στάθμης νερού σύμφωνα με τις οδηγίες με μια βούρτσα και εξετάστε για ενδείξεις ζημιάς.
- ▶ Κατά την τοποθέτηση του επάνω τμήματος της σκούπας προσέχετε ώστε να μην παγιδευτούν τα χέρια σας και να μην υποστεί ζημιά το καλώδιο τροφοδοσίας. Υπάρχει κίνδυνος τραυματισμού και κίνδυνος ζημιάς.
- ▶ Ελέγξτε για τυχόν ζημιές τη συσκευή και τα αξεσουάρ. Πριν από την περαιτέρω χρήση πρέπει να ελέγχετε σχολαστικά την απρόσκοπτη και κατάλληλη λειτουργία των συστημάτων προστασίας ή των εξαρτημάτων που έχουν υποστεί μικρή ζημιά. Ελέγξτε εάν λειτουργούν σωστά και δεν κολλούν τα κινούμενα μέρη ή εάν υπάρχουν εξαρτήματα που έχουν υποστεί ζημιά. Όλα τα εξαρτήματα πρέπει να είναι σωστά τοποθετημένα και να πληρούν όλες τις απαιτήσεις ώστε να διασφαλίζεται η απρόσκοπτη λειτουργία της συσκευής.
- ▶ Αναθέστε την επισκευή της συσκευής σας μόνο σε εκπαιδευμένο εξειδικευμένο προσωπικό χρησιμοποιώντας μόνο γνήσια ανταλλακτικά. Έτσι διασφαλίζεται ότι θα διατηρηθεί η ασφάλεια της συσκευής.
- ▶ Αποσυνδέετε πάντα το φως από την πρίζα όταν δεν χρησιμοποιείτε τη συσκευή (π.χ. σε διαλείμματα από την εργασία), πριν από τη φροντίδα και τη συντήρηση, πριν από την αντικατάσταση αξεσουάρ ή την αντικατάσταση του φίλτρου. Αυτό το προληπτικό μέτρο ασφαλείας αποτρέπει την ακούσια εκκίνηση της συσκευής.
- ▶ Ποτέ μην μετακινείτε τη σκούπα σε άλλο σημείο τραβώντας τη από το καλώδιο τροφοδοσίας. Μην περνάτε τη σκούπα πάνω από το καλώδιο τροφοδοσίας.
- ▶ Μην μεταφέρετε τη συσκευή με γερανό.

VC 20M-X
VC 40M-X

Επιπρόσθετα σε σκούπες M

- ▶ Όταν μεταφέρετε ή δεν χρησιμοποιείτε τη συσκευή, κλείστε το εξάρτημα εισαγωγής με την τάπα.

2.4 Ηλεκτρική ασφάλεια

- ▶ Το φως σύνδεσης της συσκευής πρέπει να ταιριάζει στην πρίζα. Δεν επιτρέπεται σε καμία περίπτωση η μετατροπή του φως. Μην χρησιμοποιείτε αντάπτορες φως μαζί με γειωμένες συσκευές. Τα φως που δεν έχουν υποστεί μετατροπές και οι κατάλληλες πρίζες μειώνουν τον κίνδυνο ηλεκτροπληξίας.
- ▶ Τοποθετήστε το φως σε κατάλληλη, γειωμένη πρίζα, που έχει εγκατασταθεί με ασφάλεια και καλύπτει όλες τις τοπικές διατάξεις. Εάν έχετε αμφιβολία εάν είναι καλά γειωμένη η πρίζα, αναθέστε σε κάποιον εξειδικευμένο ηλεκτρολόγο να την ελέγξει.
- ▶ Αποφύγετε την επαφή του σώματος με γειωμένες επιφάνειες, όπως σωλήνες, καλοριφέρ, ηλεκτρικές κουζίνες και ψυγεία. Υπάρχει αυξημένος κίνδυνος ηλεκτροπληξίας, όταν το σώμα σας είναι γειωμένο.
- ▶ Μην εκθέτετε τη συσκευή σε βροχή ή σε υγρασία. Η εισχώρηση νερού στο ηλεκτρικό εργαλείο αυξάνει τον κίνδυνο ηλεκτροπληξίας.
- ▶ Βεβαιωθείτε ότι το καλώδιο δεν βρίσκεται μέσα σε σημεία με νερά.
- ▶ Ελέγχετε τακτικά το καλώδιο σύνδεσης της συσκευής και, σε περίπτωση ζημιάς, αναθέτετε την αντικατάστασή του στο σέρβις της Hilti. Ελέγχετε τακτικά την μπαλαντζέρα και αντικαταστήστε την εάν έχει υποστεί ζημιά.
- ▶ Εάν κατά την εργασία υποστεί ζημιά το καλώδιο τροφοδοσίας ή το καλώδιο προέκτασης, δεν επιτρέπεται να τα ακουμπήσετε. Αποσυνδέστε το φως από την πρίζα. Εάν τα καλώδια τροφοδοσίας και προέκτασης έχουν υποστεί ζημιά αποτελούν κίνδυνο για ηλεκτροπληξία.
- ▶ Το καλώδιο σύνδεσης στο ηλεκτρικό δίκτυο επιτρέπεται να αντικαθίσταται μόνο με καλώδιο του τύπου που ορίζεται στις οδηγίες χρήσης.
- ▶ Μην χρησιμοποιείτε το καλώδιο για να μεταφέρετε ή να αναρτήσετε τη συσκευή για να τραβήξετε το φως από την πρίζα. Κρατάτε το καλώδιο μακριά από υψηλές θερμοκρασίες, λάδια, αιχμηρές ακμές ή περιστρεφόμενα μέρη της συσκευής. Τα ελαττωματικά ή τα περιστραμμένα καλώδια αυξάνουν τον κίνδυνο ηλεκτροπληξίας.



- ▶ Όταν εργάζεστε με μια ηλεκτρική συσκευή σε υπαίθριους χώρους, χρησιμοποιείτε μόνο καλώδια προέκτασης (μπαλαντέζες), που είναι κατάλληλα για χρήση σε εξωτερικούς χώρους. Η χρήση ενός καλωδίου προέκτασης κατάλληλου για χρήση σε υπαίθριους χώρους μειώνει τον κίνδυνο ηλεκτροπληξίας.
- ▶ Σε περίπτωση διακοπής ρεύματος, απενεργοποιήστε τη συσκευή και αποσυνδέστε το φις από την πρίζα.
- ▶ Χρησιμοποιείτε την πρίζα της συσκευής μόνο για τους σκοπούς που καθορίζονται στις οδηγίες χρήσης.
- ▶ Ποτέ μην χρησιμοποιείτε τη συσκευή όταν είναι λερωμένη ή βρεγμένη. Η σκόνη, ιδίως αγώγιμων υλικών, ή η υγρασία που πιθανόν να υπάρχει στην επιφάνεια της συσκευής ενδέχεται να οδηγήσουν υπό δυσμενείς συνθήκες σε ηλεκτροπληξία. Για αυτόν το λόγο αναθέτετε στο σέρβις της Hilti να ελέγχει τακτικά τις λερωμένες συσκευές, ιδίως εάν χρησιμοποιείτε συχνά αγώγιμα υλικά.

2.5 Χώρος εργασίας

- ▶ Φροντίστε για καλό φωτισμό της περιοχής εργασίας.
- ▶ Φροντίστε για καλό αερισμό του χώρου εργασίας. Οι χώροι εργασίας με κακό αερισμό μπορούν να έχουν επιβλαβείς επιδράσεις στην υγεία λόγω της σκόνης.
- ▶ Διατηρήστε τακτοποιημένη την περιοχή εργασίας σας. Απομακρύνετε από τον περιβάλλοντα χώρο εργασίας αντικείμενα από τα οποία θα μπορούσατε να τραυματιστείτε. Η αταξία στην περιοχή εργασίας μπορεί να προκαλέσει ατυχήματα.
- ▶ Μην εργάζεστε με τη συσκευή σε περιβάλλον επικίνδυνο για εκρήξεις, στο οποίο υπάρχουν εύφλεκτη υγρά, αέρια ή σκόνη. Από τις ηλεκτρικές συσκευές δημιουργούνται σπινθήρες, οι οποίοι μπορεί να αναφλέξουν τη σκόνη ή τις αναθυμιάσεις.

2.6 Υλικό αναρρόφησης

- ▶ Δεν επιτρέπεται η αναρρόφηση σκόνης επιβλαβούς για την υγεία, η κατηγορία σκόνης των οποίων είναι υψηλότερη από την κατηγορία σκόνης της σκούπας. Δεν επιτρέπεται η αναρρόφηση εύφλεκτης και/ή εκρηκτικής σκόνης (π.χ. σκόνη μαγνησίου ή σκόνη αλουμινίου). Δεν επιτρέπεται η αναρρόφηση υλικών, που έχουν θερμοκρασία υψηλότερη από 60 °C (140 °F) (π.χ. αναμμένα τσιγάρα, καυτή στάχτη).
- ▶ Δεν επιτρέπεται η αναρρόφηση εύφλεκτων, εκρηκτικών, διαβρωτικών υγρών (ψυκτικά υγρά και λιπαντικά, βενζίνη, διαλυτικά, οξέα (pH < 5), αλκαλικά διαλύματα (pH > 12,5) κτλ.)
- ▶ Απενεργοποιείτε αμέσως τη σκούπα, σε περίπτωση εξόδου αφρού ή υγρών.
- ▶ Κατά την αναρρόφηση υλικών με μέγιστη θερμοκρασία έως 80 °C (140 °F), φοράτε προστατευτικά γάντια.
- ▶ Στις εργασίες με ορυκτή λάσπη από διάτρηση, φοράτε προστατευτική ένδυση και αποφύγετε την επαφή με το δέρμα (pH > 9, καυστικό).
- ▶ Αποφύγετε την επαφή με βάσεις και οξέα. Σε περίπτωση ακούσιας επαφής, ξεπλύνετε με νερό. Εάν τα υγρά έρθουν σε επαφή με τα μάτια σας, ξεπλύντε τα με πολύ νερό και επισκεφθείτε επιπρόσθετα ένα γιατρό.

VC 20L-X

VC 40L-X

Επιπρόσθετα σε σκούπες L

- ▶ Η σκούπα κατηγορίας σκόνης L είναι κατάλληλη για την αναρρόφηση/απορρόφηση στεγνής, μη εύφλεκτης σκόνης, πριονιδιών και επικίνδυνης σκόνης με οριακές τιμές έκθεσης > 1 mg/m³. **Ανάλογα με την επικινδυνότητα της σκόνης που πρόκειται να αναρροφηθεί, πρέπει η σκούπα να εφοδιάζεται με κατάλληλα φίλτρα.**

VC 20M-X

VC 40M-X

Επιπρόσθετα σε σκούπες M

- ▶ Η σκούπα κατηγορίας σκόνης M είναι κατάλληλη για την αναρρόφηση/απορρόφηση στεγνής, μη εύφλεκτης σκόνης, πριονιδιών και επικίνδυνης σκόνης με οριακές τιμές έκθεσης $\geq 0,1$ mg/m³. **Ανάλογα με την επικινδυνότητα της σκόνης που πρόκειται να αναρροφηθεί, πρέπει η σκούπα να εφοδιάζεται με κατάλληλα φίλτρα.**



3 Περιγραφή

3.1 Συνοπτική παρουσίαση προϊόντος

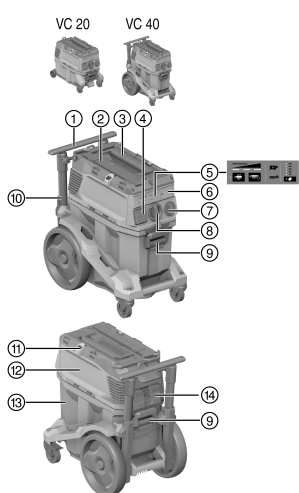

- ① Λαβή μεταφοράς (εκτεινόμενη)
- ② Άγκιστρο πρόσδεσης για βαλίτσάκι **Hilti**
- ③ Λαβή μεταφοράς
- ④ Πρίζα συσκευών
- ⑤ Πεδίο ενδείξεων και χειρισμού
- ⑥ Τυφλό καπάκι για ασύρματη μονάδα (προαιρετικά)
- ⑦ Διακόπτης συσκευής
- ⑧ Εξάρτημα εισαγωγής (εύκαμπτος σωλήνας αναρρόφησης)
- ⑨ Κλειδωμά δοχείου (2x)
- ⑩ Καλώδιο τροφοδοσίας
- ⑪ Άγκιστρο στερέωσης (2x) με λαστιχένιο κορδόνι
- ⑫ Κεφαλή αναρρόφησης
- ⑬ Δοχείο ακαθαρσιών
- ⑭ Κασέτα φίλτρου με έλασμα ασφάλισης

3.2 Κατάλληλη χρήση

Τα προϊόντα που περιγράφονται είναι βιομηχανικές ηλεκτρικές σκούπες για επαγγελματική χρήση. Μπορούν να χρησιμοποιηθούν για στεγνό και υγρό καθαρισμό.

Δεν επιτρέπεται η χρήση του προϊόντος σε ανθρώπους και ζώα. Απαγορεύεται η υποβρύχια χρήση.

- ▶ Ενημερωθείτε πριν από την εργασία με το προϊόν για τον χειρισμό του, τους κινδύνους που απορρέουν από τα υλικά και την ασφαλή διάθεση στα απορρίμματα των υλικών.
- ▶ Μην χρησιμοποιείτε το προϊόν για σταθερή συνεχή λειτουργία σε αυτόματες ή ημιαυτόματες εγκαταστάσεις.
- ▶ Χρησιμοποιείτε μόνο γνήσια αξεσουάρ και εξαρτήματα της **Hilti**, για την αποφυγή κινδύνων τραυματισμού.
- ▶ Για την αποφυγή ηλεκτροστατικών φαινομένων χρησιμοποιείτε αντιστατικό εύκαμπτο σωλήνα.
- ▶ Μην αναρροφάτε αντικείμενα που μπορεί να προκαλέσουν τραυματισμούς μέσα από τον σάκο συλλογής σκόνης (π.χ. μυτερά ή αιχμηρά αντικείμενα).
- ▶ Μην χρησιμοποιείτε το προϊόν ως σκαλοπάτι.
- ▶ Προσέχετε τους ισχύοντες σε κάθε χώρα κανονισμούς πρόληψης ατυχημάτων.

Επιτρεπόμενες εφαρμογές:



Σε αποκωνιωτές είναι απαραίτητο να εξασφαλίσετε επαρκή ρυθμό ανανέωσης αέρα L στον χώρο, όταν ο απαγόμενος αέρας επιστρέφει στον χώρο.

Προσέξτε τους εθνικούς κανονισμούς!

- ▶ Αναρρόφηση μεγάλων ποσοτήτων σκόνης από εργασίες με αδαμαντοφόρους δίσκους λείανσης, δίσκους κοπής, κρουστικά δράπανα και ποτηροτρύπανα στεγνής διάτρησης της **Hilti**.
- ▶ Αναρρόφηση ορυκτής λάσπης διάτρησης από εργασίες με αδαμαντοφόρα ποτηροτρύπανα της **Hilti** ή/και αδαμαντοφόρους δίσκους κοπής της **Hilti** και υγρών υλικών μέγιστης θερμοκρασίας έως 60 °C (140 °F).
- ▶ Αναρρόφηση λαδιών και υγρών σε μέγιστη θερμοκρασία έως 60 °C (140 °F).
- ▶ Υγρός και στεγνός καθαρισμός επιφανειών τοίχων και δαπέδων.



VC 20M-X
VC 40M-X

Επιπρόσθετα σε σκούπες M

- ▶ Αναρρόφηση στεγνής, μη εύφλεκτης σκόνης, υγρών, προιονιδίων και επικίνδυνης σκόνης με οριακές τιμές έκθεσης $\geq 0,1 \text{ mg/m}^3$ (κατηγορία σκόνης M).
- ▶ Οι μηχανές, που είναι σχεδιασμένες για την αναρρόφηση χαλαζακικής ορυκτής σκόνης, πρέπει να αντιστοιχούν τουλάχιστον στην κατηγορία σκόνης M.

VC 20L-X
VC 40L-X

Επιπρόσθετα σε σκούπες L

- ▶ Αναρρόφηση στεγνής, μη εύφλεκτης σκόνης, υγρών, προιονιδίων και επικίνδυνης σκόνης με οριακές τιμές έκθεσης $> 1 \text{ mg/m}^3$ (κατηγορία σκόνης L).

3.3 Πιθανή λανθασμένη χρήση

- ▶ Η σκούπα δεν επιτρέπεται να χρησιμοποιείται για την αναρρόφηση αμιάντου.
- ▶ Η σκούπα δεν επιτρέπεται να χρησιμοποιείται σε ξαπλωτή θέση.
- ▶ Η σκούπα δεν επιτρέπεται να χρησιμοποιείται για την αναρρόφηση εκρήξιμων ουσιών, πυρακτωμένων, αναμμένων ή εύφλεκτων υλικών και διαβρωτικής σκόνης (π.χ. σκόνη μαγνησίου ή σκόνη αλουμινίου) (εξαιρέση: προιονίδια).
- ▶ Η σκούπα δεν επιτρέπεται να χρησιμοποιείται για την αναρρόφηση εύφλεκτων υγρών (π.χ. βενζίνη, διαλύτες, οξέα, ψυκτικά και λιπαντικά).

3.4 Ενδείξεις στο προϊόν

Οθόνη	Περιγραφή
	<p>Ένδειξη σέρβις Αντικατάσταση φίλτρου</p> <p>Εάν ανάβει το LED, είναι βουλωμένο το φίλτρο.</p> <ol style="list-style-type: none"> 1. Ελέγξτε τη στάθμη πλήρωσης του δοχείου ακαθαρσιών 2. Πατήστε το πλήκτρο χειρισμού Χειροκίνητος καθαρισμός φίλτρου. 3. Ελέγξτε το φίλτρο και, εάν χρειάζεται, αντικαταστήστε το.
	<p>Επιτήρηση στάθμης πλήρωσης</p> <p>Εάν ανάβει το LED, είναι ενεργή η απενεργοποίηση προστασίας στην υγρή λειτουργία.</p> <p>Αδειάστε το δοχείο και καθαρίστε τους αισθητήρες.</p>
	<p>Ένδειξη ισχύος</p> <p>Η ένδειξη παρέχει πληροφορίες για την τρέχουσα κατάσταση του φίλτρου. Με μέγιστη ισχύ αναρρόφησης ανάβουν και τα 3 LED.</p>

3.5 Πλήκτρα χειρισμού στο προϊόν

Πλήκτρο χειρισμού	Περιγραφή
	<p>Χειροκίνητος καθαρισμός φίλτρου</p> <p>Πατήστε αυτό το πλήκτρο, για να εκτελέσετε έναν χειροκίνητο καθαρισμό φίλτρου.</p>
	<p>Αυτόματος καθαρισμός φίλτρου</p> <p>Εάν ανάβει το LED, είναι ενεργός ο αυτόματος καθαρισμός φίλτρου. Απενεργοποιήστε τον αυτόματο καθαρισμό φίλτρου, πατώντας το πλήκτρο. Το LED σβήνει.</p>



Πλήκτρο χειρισμού	Περιγραφή
	<p>Ρύθμιση διαμέτρου εύκαμπτου σωλήνα (μόνο για κατηγορία M) Πατήστε το πλήκτρο, για να ρυθμίσετε τη διάμετρο εύκαμπτου σωλήνα που χρησιμοποιείτε τώρα.</p> <p>Η τιμή που πρέπει να ρυθμίσετε εξαρτάται από τη συνδεδεμένο συσκευή και τη διάμετρο αναρρόφησης της και, εάν χρειάζεται, πρέπει να την προσαρμόσετε.</p>

3.6 Έκταση παράδοσης

Σκούπα αναρρόφησης στερεών και υγρών με στοιχείο φίλτρου, εύκαμπτος σωλήνας αναρρόφησης πλήρης με περιστροφική μούφα (πλευρά σκούπας) και μούφα εργαλείων, σάκος συλλογής σκόνης (πλαστικός) PE, οδηγίες χρήσης

Περισσότερα, εγκεκριμένα για το προϊόν σας συστήματα θα βρείτε στο **Hilti Store** ή στη διεύθυνση: www.hilti.group

3.7 Ηχητικό σήμα προειδοποίησης

VC 20M-X
 VC 40M-X

Οι σκούπες M είναι εξοπλισμένες με ένα ηχητικό σήμα προειδοποίησης. Ακούγεται για λόγους ασφαλείας, όταν η ταχύτητα του αέρα στον εύκαμπτο σωλήνα αναρρόφησης μειωθεί κάτω από τα 20 m/s.

Για να ενεργοποιείται σωστά το σήμα προειδοποίησης, πρέπει να ρυθμίσετε στη ρύθμιση διαμέτρου εύκαμπτου σωλήνα τη διάμετρο του εύκαμπτου σωλήνα αναρρόφησης που χρησιμοποιείτε.

3.8 Καθαρισμός φίλτρου

Ο καθαρισμός φίλτρου λειτουργεί μόνο με συνδεδεμένο εύκαμπτο σωλήνα αναρρόφησης.

Η σκούπα διαθέτει χειροκίνητο και αυτόματο καθαρισμό φίλτρου, για τον καθαρισμό του στοιχείου φίλτρου σε μεγάλο βαθμό από την προσκολλούμενη σκόνη.

Ο αυτόματος καθαρισμός φίλτρου απενεργοποιείται πατώντας το πλήκτρο "Αυτόματος καθαρισμός φίλτρου" και ενεργοποιείται πατώντας ξανά το πλήκτρο.

Κατάσταση	Σημασία
Το LED ανάβει.	Ο καθαρισμός φίλτρου είναι ενεργοποιημένος.
Το LED δεν ανάβει.	Ο καθαρισμός φίλτρου είναι απενεργοποιημένος.

Σε κάθε εκκίνηση της σκούπας, ο καθαρισμός φίλτρου ενεργοποιείται αυτόματα.

Το στοιχείο του φίλτρου καθαρίζεται αυτόματα με μία ριπή αέρα (παλμικός θόρυβος).

Σε εφαρμογές συστήματος (ιδίως κατά τη λείανση, κοπή και τον τεμαχισμό) ή στην αναρρόφηση μεγάλης ποσότητας σκόνης πρέπει να είναι ενεργός ο καθαρισμός φίλτρου, για να είναι δυνατή μια μόνιμα μεγάλη ισχύ αναρρόφησης.

Ανεξάρτητα από τον αυτόματο καθαρισμό φίλτρου, υπάρχει ανά πάσα στιγμή η δυνατότητα καθαρισμού του φίλτρου πατώντας το πλήκτρο "Χειροκίνητος καθαρισμός φίλτρου".

Εντακτικός καθαρισμός: Επιτυχάνετε τη μέγιστη ισχύ κατά τον καθαρισμό του φίλτρου κλεινώντας τον εύκαμπτο σωλήνα και πατώντας ταυτόχρονα το πλήκτρο "Χειροκίνητος καθαρισμός φίλτρου".



3.9 Υποδείξεις χρήσης

VC 20M-X
VC 40M-X



Χρησιμοποιείτε τη σκούπα Μ αποκλειστικά με σάκο συλλογής σκόνης.
Κατηγορία Μ για αναρρόφηση σκόνης με οριακές τιμές έκθεσης $\geq 0,1 \text{ mg/m}^3$.

Αξεσουάρ και τρόποι χρήσης

Αριθμός υλικού	Αξεσουάρ	Είδος εφαρμογής
2261451	Πλαστικός σάκος συλλογής σκόνης PE VC 20, VC 150-6	ορυκτές εφαρμογές, υγρό και στεγνό
2262095	Πλαστικός σάκος συλλογής σκόνης PE VC 40, VC 150-10	ορυκτές εφαρμογές, υγρό και στεγνό
2261258	Σάκος συλλογής σκόνης Premium VC 20, VC 150-6	Εφαρμογές ξύλου και ορυκτών (μπετόν), στεγνό
2262130	Σάκος συλλογής σκόνης Premium VC 40, VC 150-10	Εφαρμογές ξύλου και ορυκτών (μπετόν), στεγνό
2261453	Φίλτρο PTFE VC 20/40/150	γενικής χρήσης, υγρό και στεγνό
2261257	Φίλτρο VC 20/40/150 γενικής χρήσης	γενικής χρήσης, υγρό και στεγνό
2278640	Φίλτρο DRY VC 20/40/150 γενικής χρήσης	στεγνό
2261452	Φίλτρο HEPA VC 20/40/150	υγρό και στεγνό
203867	Εύκαμπτος σωλήνας αναρρόφησης 36x4,65M AS	υγρό και στεγνό

4 Τεχνικά χαρακτηριστικά

4.1 Χαρακτηριστικά προϊόντος



Σε περίπτωση λειτουργίας σε γεννήτρια ή μετασχηματιστή, πρέπει η ισχύς να είναι τουλάχιστον διπλάσια από την αναφερόμενη στην πινακίδα τύπου της συσκευής ονομαστική κατανάλωση. Η τάση λειτουργίας του μετασχηματιστή ή της γεννήτριας πρέπει να βρίσκεται ανά πάσα στιγμή εντός του +5 % και -15 % της ονομαστικής τάσης του προϊόντος.

	VC 20-X	VC 40-X
Βάρος	11 kg	14,4 kg
Διαστάσεις (Μ x Π x Υ)	530 mm x 290 mm x 415 mm	560 mm x 365 mm x 590 mm
Μέγ. πρόσθετο φορτίο	25 kg	25 kg
Χωρητικότητα δοχείου	15 ℓ	30 ℓ
Ωφέλιμη ποσότητα σκόνης	15 kg	34 kg
Ωφέλιμη χωρητικότητα νερού	9 ℓ	22,8 ℓ
Θερμοκρασία αέρα	-10 °C ... 40 °C	-10 °C ... 40 °C
Αυτόματος καθαρισμός φίλτρου	ελεγχόμενος με αισθητήρα	ελεγχόμενος με αισθητήρα
Συχνότητα δικτύου	50 Hz ... 60 Hz	50 Hz ... 60 Hz
Κατηγορία προστασίας	I	I
Κατηγορία προστασίας	IP X4	IP X4



4.2 Ονομαστική τάση

	100 V	110 V	110 V (GB 16 A)	110 V (GB 32 A)
Ονομαστική κατανάλωση	1.200 W	1.100 W	1.100 W	1.100 W
Ισχύς σύνδεσης ενσωματωμένης πρίζας για ηλεκτρικό εργαλείο	•/•	•/•	650 W	1.600 W
Σύνδεση στο ηλεκτρικό δίκτυο (τύπος)	CNS HVCTF 300 3x2 mm ²	CNS HVCTF 300 3x2 mm ²	H07 RNF 3G 1,5 mm ²	HARSJT 3x12 (2,5) AWG

	220 - 240 V	220 - 240 V (CH)	220 - 240 V (GB)	240 V (NZ)
Ονομαστική κατανάλωση	1.200 W	1.200 W	1.200 W	1.200 W
Ισχύς σύνδεσης ενσωματωμένης πρίζας για ηλεκτρικό εργαλείο	2.400 W	1.100 W	1.800 W	1.200 W
Σύνδεση στο ηλεκτρικό δίκτυο (τύπος)	H07 RNF 3G 1,5 mm ²	H07 RNF 3G 1,5 mm ²	H07 RNF 3G 1,5 mm ²	H07 RNF 3G 1,5 mm ²

4.3 Μέγιστη ογκομετρική ροή και μέγιστη υποπίεση

	100 V	110 V	220 - 240 V	220 - 240 V (CH)	240 V (NZ)
Μέγ. ογκομετρική ροή (στρόβιλος)	71 ℓ/s	71 ℓ/s	74 ℓ/s	74 ℓ/s	74 ℓ/s
Μέγ. ογκομετρική ροή στο άκρο του εύκαμπτου σωλήνα	177,1 m ³ /h (49,2 ℓ/s)	177,1 m ³ /h (49,2 ℓ/s)	183 m ³ /h (50,6 ℓ/s)	183 m ³ /h (50,6 ℓ/s)	183 m ³ /h (50,6 ℓ/s)
Μέγ. υποπίεση	22,3 kPa	22,3 kPa	24,25 kPa	24,25 kPa	24,25 kPa

4.4 Πληροφορίες για θορύβους και κραδασμούς, υπολογισμένους κατά EN 60335

Τα παρακάτω στοιχεία ισχύουν για όλες τις βιομηχανικές ηλεκτρικές σκούπες VC 20 και VC 40.

Επίπεδο ηχητικής πίεσης (L _{pA})	69 dB(A)
Ανακρίβεια επιπέδου ηχητικής πίεσης (K _{pA})	2,5 dB(A)
Τιμή κραδασμών	< 2,5 m/s ²

5 Χρήση μπαλαντέζας



ΠΡΟΕΙΔΟΠΟΙΗΣΗ

Κίνδυνος από καλώδια που έχουν υποστεί ζημιά! Εάν κατά την εργασία υποστεί ζημιά το καλώδιο τροφοδοσίας ή η μπαλαντέζα, δεν επιτρέπεται να ακουμπήσετε το καλώδιο. Αποσυνδέστε το φως από την πρίζα.

- ▶ Ελέγχετε τακτικά το καλώδιο σύνδεσης του εργαλείου και, σε περίπτωση ζημιάς, αναθέστε την αντικατάστασή του σε έναν αναγνωρισμένο ειδικό.
- Χρησιμοποιείτε μόνο μπαλαντέζες εγκεκριμένες για την εφαρμογή με επαρκή διατομή αγωγού. Διαφορετικά μπορεί να παρουσιαστεί απώλεια ισχύος στο εργαλείο και υπερθέρμανση του καλωδίου.
- Ελέγχετε τακτικά τις μπαλαντέζες για τυχόν ζημιές.
- Αντικαταστήστε τις μπαλαντέζες που έχουν υποστεί ζημιά.
- Σε υπαίθριους χώρους χρησιμοποιείτε μόνο μπαλαντέζες εγκεκριμένες για αυτό το σκοπό και με ανάλογη σημαση.



6 Θέση σε λειτουργία

ΚΙΝΔΥΝΟΣ

Κίνδυνος από ηλεκτρικό ρεύμα. Εάν η σκούπα δεν είναι σωστά συνδεδεμένη, ενδέχεται να προκληθεί θάνατος ή σοβαροί τραυματισμοί.

- ▶ Συνδέστε τη σκούπα μόνο σε κατάλληλα γειωμένη πηγή ρεύματος.

ΠΡΟΣΟΧΗ

Κίνδυνος τραυματισμού από ανεξέλεγκτες κινήσεις! Όταν τα φρένα είναι λιμμένα, μπορείτε να μετακινηθεί ανεξέλεγκτα η ηλεκτρική σκούπα.

- ▶ Ενεργοποιήστε τα φρένα στις ρόδες για καλή ευστάθεια της ηλεκτρικής σκούπας.

6.1 Πρώτη θέση σε λειτουργία



Επιλέξτε τον κατάλληλο σάκο σκόνης με βάση το υλικό αναρρόφησης (ορυκτό, ξύλο) και την εφαρμογή (στεγνό/υγρό). → Κεφάλαιο "Υποδείξεις χρήσης"

1. Ανοίξτε τους δύο συνδετήρες ασφάλισης.
2. Ανασηκώστε το επάνω μέρος της συσκευής από το δοχείο ακαθαρσιών.
3. Αφαιρέστε τα αξεσουάρ από το δοχείο ακαθαρσιών και τη συσκευασία.
4. Τοποθετήστε έναν σάκο συλλογής σκόνης σύμφωνα με τις οδηγίες.
5. Τοποθετήστε το επάνω τμήμα της σκούπας επάνω στο δοχείο ακαθαρσιών και κλείστε τους δύο συνδετήρες ασφάλισης.
6. Βεβαιωθείτε ότι έχει τοποθετηθεί σωστά και έχει κουμπώσει το επάνω τμήμα της σκούπας.
7. Συνδέστε τον εύκαμπο σωλήνα αναρρόφησης.

6.2 Τοποθέτηση σάκου συλλογής σκόνης Premium



Μιτερά αντικείμενα ενδέχεται να τρυπήσουν τον σάκο συλλογής σκόνης.

Βεβαιωθείτε ότι δεν έχει τρυπήσει ο σάκος συλλογής σκόνης από αντικείμενα.

1. Αποσυνδέστε το φιν από την πρίζα.
2. Ανοίξτε τους 2 συνδετήρες ασφάλισης.
3. Ανασηκώστε το επάνω μέρος της συσκευής από το δοχείο ακαθαρσιών.
4. Τοποθετήστε τον σάκο συλλογής σκόνης Premium στο δοχείο ακαθαρσιών.
5. Βεβαιωθείτε ότι ο αντάπτορας κουμπώνει σωστά και ότι ο σάκος συλλογής σκόνης δεν προεξέχει πάνω από την ακμή του δοχείου.
6. Τοποθετήστε το επάνω τμήμα στο δοχείο ακαθαρσιών.
7. Κλείστε τους 2 συνδετήρες ασφάλισης.
8. Βεβαιωθείτε ότι έχει τοποθετηθεί σωστά και έχει κουμπώσει το επάνω τμήμα της σκούπας.
9. Συνδέστε τον εύκαμπο σωλήνα αναρρόφησης.

6.3 Αντικατάσταση (πλαστικού) σάκου συλλογής σκόνης

1. Αποσυνδέστε το φιν από την πρίζα.
2. Ανοίξτε τους 2 συνδετήρες ασφάλισης.
3. Ανασηκώστε το επάνω μέρος της συσκευής από το δοχείο ακαθαρσιών.
4. Αφαιρέστε ενδεχομένως τον γεμάτο πλαστικό σάκο συλλογής σκόνης.
5. Τοποθετήστε έναν καινούργιο (πλαστικό) σάκο συλλογής σκόνης στο δοχείο ακαθαρσιών και περάστε τον σάκο συλλογής γύρω από την ακμή του δοχείου ακαθαρσιών.
 - ▶ Οι τρύπες του σάκου συλλογής σκόνης πρέπει να βρίσκονται στο εσωτερικό του δοχείου ακαθαρσιών.
 - ▶ Ευθυγραμμίστε τον τοποθετημένο σάκο συλλογής σκόνης στην ακμή του δοχείου με τη βοήθεια της μαύρης γραμμής.
6. Τοποθετήστε το επάνω τμήμα στο δοχείο ακαθαρσιών.
7. Κλείστε τους 2 συνδετήρες ασφάλισης.
8. Βεβαιωθείτε ότι έχει τοποθετηθεί σωστά και έχει κουμπώσει το επάνω τμήμα της σκούπας.
9. Συνδέστε τον εύκαμπο σωλήνα αναρρόφησης.





ΠΡΟΕΙΔΟΠΟΙΗΣΗ

Κίνδυνος τραυματισμού. Από ζημιά του συστήματος φιλτραρίσματος ενδέχεται να εξέλθει σκόνη επιβλαβής για την υγεία.

- ▶ Σε περίπτωση έκτακτης ανάγκης (π.χ. θραύση φίλτρου) απενεργοποιήστε τη σκούπα, αποσυνδέστε το φως από την πρίζα και αναθέστε σε εξειδικευμένο προσωπικό να ελέγξει τη σκούπα πριν συνεχίσετε τη χρήση της.



ΠΡΟΣΟΧΗ

Κίνδυνος τραυματισμού από ανεξέλεγκτες κινήσεις! Όταν τα φρένα είναι λυμένα, μπορείτε να μετακινηθεί ανεξέλεγκτα η ηλεκτρική σκούπα.

- ▶ Ενεργοποιήστε τα φρένα στις ρόδες για καλή ευστάθεια της ηλεκτρικής σκούπας.

7.1 Ρύθμιση διαμέτρου εύκαμπτου σωλήνα

1. Για την αναρρόφηση/απορρόφηση στεγνής, μη εύφλεκτης σκόνης με οριακές τιμές έκθεσης και πριονιδιών, ρυθμίστε τη διάμετρο του εύκαμπτου σωλήνα αναρρόφησης με τη θέση του διακόπτη για τη ρύθμιση της διαμέτρου του εύκαμπτου σωλήνα αναρρόφησης.
2. Αλλάξτε τη ρύθμιση για τη διάμετρο εύκαμπτου σωλήνα και έτσι το όριο για το ηχητικό σήμα προειδοποίησης, πατώντας επανειλημμένα το πλήκτρο .

7.2 Λειτουργία χωρίς χρήση της πρίζας της συσκευής

1. Βεβαιωθείτε πριν από την τοποθέτηση του φως ότι ο διακόπτης της συσκευής βρίσκεται στο "OFF".
2. Συνδέστε το φως της σκούπας στην πρίζα.
3. Περιστρέψτε το διακόπτη της συσκευής στη θέση "ON".

7.3 Λειτουργία με χρήση της πρίζας της συσκευής



Η πρίζα της συσκευής προορίζεται μόνο για την απευθείας σύνδεση ηλεκτρικών εργαλείων στην ηλεκτρική σκούπα.

Στα ηλεκτρικά εργαλεία που είναι συνδεδεμένα στην πρίζα της συσκευής πρέπει να προσέχετε τις οδηγίες χρήσης τους και τις υποδείξεις για την ασφάλεια που περιέχονται σε αυτές.

1. Αποσυνδέστε το φως της σκούπας από την πρίζα.
2. Ελέγξτε εάν η μέγιστη κατανάλωση ισχύος του ηλεκτρικού εργαλείου που πρόκειται να συνδέσετε βρίσκεται κάτω από την επιτρεπόμενη μέγιστη ισχύ της πρίζας της συσκευής, βλέπε κεφάλαιο "Τεχνικά χαρακτηριστικά" και ετικέτα επάνω στην πρίζα της συσκευής.
3. Βεβαιωθείτε πριν από την τοποθέτηση του φως του ηλεκτρικού εργαλείου, ότι το ηλεκτρικό εργαλείο είναι απενεργοποιημένο.
4. Συνδέστε το φως του ηλεκτρικού εργαλείου στην πρίζα της συσκευής.
5. Συνδέστε το φως της σκούπας στην πρίζα.
6. Περιστρέψτε το διακόπτη της συσκευής στη θέση "AUTO".
7. Θέστε σε λειτουργία το ηλεκτρικό εργαλείο.



Μετά την απενεργοποίηση του ηλεκτρικού εργαλείου, η σκούπα συνεχίζει να λειτουργεί για λίγο ώστε να αναρροφηθεί η σκόνη που υπάρχει ακόμη στον εύκαμπο σωλήνα.

7.4 Αναρρόφηση στεγνής σκόνης



Πριν από την αναρρόφηση στεγνής σκόνης και ιδίως ορυκτής σκόνης πρέπει να βεβαιώνετε πάντα ότι υπάρχει ο σωστός σάκος στο δοχείο. Μπορείτε έτσι να διαθέσετε το υλικό που αναρροφήσατε στα απορρίμματα με ευκολία και καθαριότητα.



ΠΡΟΣΟΧΗ

Κίνδυνος τραυματισμού από σκόνες επιβλαβείς για την υγεία! Χωρίς τη χρήση ενός στοιχείου φίλτρου μπορεί να εξέλθει επικίνδυνο υλικό.

- ▶ Χρησιμοποιείτε τη σκούπα μόνο με τοποθετημένο στοιχείο φίλτρου.
- ▶ Βεβαιωθείτε ότι το στοιχείο του φίλτρου είναι στεγνό και ότι είναι τοποθετημένος ο σωστός σάκος σκόνης.

7.5 Αναρρόφηση υγρών

ΠΡΟΣΟΧΗ

Κίνδυνος τραυματισμού από σκόνες επιβλαβείς για την υγεία! Χωρίς τη χρήση ενός στοιχείου φίλτρου μπορεί να εξέλθει επικίνδυνο υλικό.

- ▶ Χρησιμοποιείτε τη σκούπα μόνο με τοποθετημένο στοιχείο φίλτρου.

1. Ελέγξτε την επιτήρηση στάθμης πλήρωσης. → σελίδα 371
2. Χρησιμοποιείτε, εάν είναι δυνατό, ξεχωριστό στοιχείο φίλτρου για την υγρή εφαρμογή.



Για πληροφορίες για κατάλληλα φίλτρα ανατρέξτε στις υποδείξεις χρήσης για αξεσουάρ → σελίδα 365.

3. Μετά την αναρρόφηση υγρών, ανοίξτε τους δύο συνδετήρες ασφάλισης.
4. Ανασηκώστε το επάνω τμήμα της σκούπας από το δοχείο ακαθαρσιών και ακουμπήστε το επάνω σε μια επίπεδη επιφάνεια έτσι ώστε να μπορεί να στεγνώσει το στοιχείο του φίλτρου.
5. Αδειάστε το δοχείο ακαθαρσιών και καθαρίστε το με ένα λάστιχο νερού. Καθαρίστε τα ηλεκτρόδια με μια βούρτσα και το στοιχείο φίλτρου σκουπίζοντάς τα με το χέρι, αφού προηγουμένως στεγνώσει.
6. Αφήστε το δοχείο ακαθαρσιών να στεγνώσει.

7.6 Μετά το σκούπισμα

1. Θέστε εκτός λειτουργίας το ηλεκτρικό εργαλείο.
2. Περιστρέψτε το διακόπτη της συσκευής στη θέση "OFF".
3. Αποσυνδέστε το φις της σκούπας από την πρίζα.
4. Τυλίξτε το καλώδιο σύνδεσης και κρεμάστε το στο άγκιστρο.
5. Αδειάστε το δοχείο και καθαρίστε τη συσκευή σκουπίζοντάς τη με βρεγμένο πανί.
6. Τυλίξτε τον εύκαμπτο σωλήνα.
7. Αποθηκεύστε τη σκούπα σε ένα στεγνό χώρο, προστατευμένο από αναρμόδια χρήση.

7.7 Αδειασμα δοχείου ακαθαρσιών με στεγνή σκόνη

1. Αποσυνδέστε το φις από την πρίζα.
2. Ανοίξτε τους 2 συνδετήρες ασφάλισης.
3. Ανασηκώστε το επάνω τμήμα της σκούπας από το δοχείο ακαθαρσιών και ακουμπήστε το επάνω σε μια επίπεδη επιφάνεια.
4. Αδειάστε το δοχείο ακαθαρσιών:

VC 20L-X
VC 40L-X

- ▶ Πιάστε τις επιφάνειες λαβής και γείρετε το δοχείο ακαθαρσιών για να αδειάσει ή αφαιρέστε τον σάκο συλλογής σκόνης.

VC 20M-X
VC 40M-X

- ▶ **Σε σκούπες της κατηγορίας M:** Αφαιρέστε το σάκο συλλογής σκόνης από το δοχείο ακαθαρσιών.



Χρησιμοποιείτε τη σκούπα Η αποκλειστικά με σάκο συλλογής σκόνης.

5. Τοποθετήστε στη συνέχεια το επάνω τμήμα της σκούπας στο δοχείο ακαθαρσιών και κλείστε τους 2 συνδετήρες ασφάλισης.



7.8 Αδειασμα δοχείου ακαθαρσιών χωρίς σάκο συλλογής σκόνης (σε υγρά)

1. Αποσυνδέστε το φιν από την πρίζα.
2. Ανασηκώστε το επάνω τμήμα της σκούπας από το δοχείο ακαθαρσιών και ακουμπήστε το επάνω σε μια επίπεδη επιφάνεια.
3. Ανοίξτε τους 2 συνδετήρες ασφάλισης.
4. Πιάστε τις επιφάνειες λαβής και γείρετε το δοχείο ακαθαρσιών για να αδειάσει.
5. Καθαρίστε το χείλος του δοχείου ακαθαρσιών με πανί.
6. Τοποθετήστε το επάνω τμήμα της σκούπας επάνω στο δοχείο ακαθαρσιών και κλείστε τους δύο συνδετήρες ασφάλισης.

7.9 Χρήση διακόπτη προστασίας υπερέντασης ** Μόνο για τις αγορές Αυστραλία και Νέα Ζηλανδία**

Η ασφάλεια προστατεύει την πρίζα συσκευών από αιχμές ρεύματος. Όταν ενεργοποιείται η ασφάλεια, εμφανίζεται ο διακόπτης υπερέντασης (λευκός) κάτω από το διαφανές κάλυμμα. Για να μην ενεργοποιηθεί ξανά η ασφάλεια, εξαλείψτε την αιτία, π.χ. αποσυνδέστε τη συνδεδεμένη ηλεκτρική συσκευή από τη πρίζα συσκευών.

- ▶ Για να επαναφέρετε την τροφοδοσία ρεύματος για τη συνδεδεμένη ηλεκτρική συσκευή, πατήστε τον διακόπτη προστασίας υπερέντασης.

8 Φροντίδα και συντήρηση**8.1 Φροντίδα της σκούπας**** ΠΡΟΕΙΔΟΠΟΙΗΣΗ**

Κίνδυνος από ηλεκτρικό ρεύμα! Οι ακατάλληλες επισκευές ηλεκτρικών εξαρτημάτων ενδέχεται να κινδυνέσουν σοβαρούς τραυματισμούς από ηλεκτροπληξία.

- ▶ Αναθέτετε τις επισκευές σε ηλεκτρικά μέρη μόνο σε κάποιον εξειδικευμένο ηλεκτρολόγο.
- ▶ Διατηρήστε τη σκούπα, ιδίως τις επιφάνειες της λαβής, στεγνή, καθαρή και χωρίς λάδια και γράσα. Μην χρησιμοποιείτε υλικά περιποίησης που περιέχουν σιλικόνη.
- ▶ Ποτέ μην χρησιμοποιείτε την ηλεκτρική σκούπα με βουλωμένες σχισμές αερισμού! Καθαρίζετε τις σχισμές αερισμού προσεκτικά με μια στεγνή βούρτσα. Αποτρέψτε την εισχώρηση ξένων αντικειμένων στο εσωτερικό της σκούπας.
- ▶ Καθαρίζετε την εξωτερική πλευρά τακτικά με ελαφρώς βρεγμένο πανί. Μην χρησιμοποιείτε για τον καθαρισμό συσκευή ψεκασμού, συσκευή εκτόξευσης δέσμης ατμού ή τρεχούμενο νερό, διότι ενδέχεται να τεθεί σε κίνδυνο η ηλεκτρική ασφάλεια της σκούπας.

Σε σκούπες κατηγορίας L και M:

Για τη συντήρηση και τον καθαρισμό πρέπει να χειρίζεστε τη σκούπα έτσι ώστε να μην προκαλούνται κίνδυνοι για το προσωπικό συντήρησης και άλλα πρόσωπα.

- ▶ Εφαρμόστε την φιλτραρισμένη αναγκαστική εξαέρωση.
- ▶ Φοράτε ένδυση προστασίας.
- ▶ Καθαρίζετε την περιοχή συντήρησης έτσι ώστε να μην καταλήγουν επικίνδυνες ουσίες στον περιβάλλοντα χώρο
- ▶ Πριν απομακρύνετε τη σκούπα από τον χώρο με επικίνδυνα υλικά, αναρροφήστε το εξωτερικό της σκούπας, σκουπίστε τη καλά ή συσκευάστε τη σκούπα στεγανά. Αποφύγετε τη διασπορά της επικίνδυνης σκόνης που έχει επικαθίσει.
- ▶ Στις εργασίες συντήρησης και επισκευής, συσκευάστε όλα τα λερωμένα μέρη, που δεν μπορέσατε να καθαρίσετε σε ικανοποιητικό βαθμό, σε στεγανές σακούλες και πετάξτε τα σύμφωνα με τις διατάξεις που ισχύουν για την απόρριψή τους.
- ▶ Αναθέτετε τουλάχιστον ετησίως τη διενέργεια ενός τεχνικού ελέγχου στο σέρβις της **Hilti** ή σε εκπαιδευμένο πρόσωπο, π.χ. για ζημιές στο φίλτρο, για τη στεγανότητα της σκούπας και τη λειτουργία των συστημάτων ελέγχου.



8.2 Καθαρισμός φίλτρου

i Για να καθαρίσετε το στοιχείο του φίλτρου, μην το χτυπάτε σε σκληρά αντικείμενα και μην χρησιμοποιείτε σκληρά ή αιχμηρά αντικείμενα. Με αυτόν τον τρόπο μειώνεται η διάρκεια ζωής του στοιχείου του φίλτρου.

Δεν επιτρέπεται ο καθαρισμός του στοιχείου του φίλτρου με καθαριστικό πεπιεσμένου αέρα. Μπορεί να σκιστεί το υλικό του φίλτρου.

Το στοιχείο του φίλτρου είναι αναλώσιμο.

- ▶ Αντικαθιστάτε το στοιχείο φίλτρου τουλάχιστον κάθε εξάμηνο
- ▶ Αντικαθιστάτε ωστόσο συχνότερα το στοιχείο φίλτρου σε περίπτωση έντονης χρήσης.

8.3 Αντικατάσταση στοιχείου φίλτρου 5

1. Αποσυνδέστε το φιν από την πρίζα.
2. Ανοίξτε το έλασμα ασφάλισης για την κασέτα φίλτρου.
3. Ανοίξτε την κασέτα φίλτρου.
4. Αφαιρέστε προσεκτικά το στοιχείο του φίλτρου από τις υποδοχές που υπάρχουν στο στήριγμα.
5. Καθαρίστε την επιφάνεια στεγανοποίησης με πανί.
6. Τοποθετήστε το καινούργιο στοιχείο φίλτρου.
7. Κλείστε την κασέτα του φίλτρου, κλείνοντας προς τα εμπρός τον μηχανισμό ασφάλισης του καπακιού.
8. Κλείστε τα ελάσματα ασφάλισης για την κασέτα φίλτρου.
9. Βεβαιωθείτε ότι θα απομακρύνετε ξανά τη σκόνη, η οποία εξέρχεται λόγω της αντικατάστασης του φίλτρου από τη σκούπα και / ή το στοιχείο φίλτρου.

8.4 Έλεγχος επιτήρησης στάθμης πλήρωσης 6

1. Αποσυνδέστε το φιν από την πρίζα.
2. Ανοίξτε τους δύο συνδετήρες ασφάλισης.
3. Ανασηκώστε το επάνω τμήμα της σκούπας από το δοχείο ακαθαρσιών και ακουμπήστε το επάνω σε μια επίπεδη επιφάνεια.
4. Ελέγξτε τις επαφές απενεργοποίησης (αισθητήρες) για τυχόν ρύπους και καθαρίστε τις, εάν χρειάζεται, με μια βούρτσα.
5. Ελέγξτε το στεγανοποιητικό στο επάνω μέρος της συσκευής για τυχόν ακαθαρσίες και καθαρίστε το, εάν χρειάζεται, με πανί.
6. Τοποθετήστε το επάνω τμήμα στο δοχείο ακαθαρσιών.
7. Κλείστε τους δύο συνδετήρες ασφάλισης.
8. Βεβαιωθείτε ότι έχει τοποθετηθεί σωστά και έχει κουμπώσει το επάνω τμήμα της σκούπας.

8.5 Έλεγχος μετά από εργασίες φροντίδας και συντήρησης

1. Μετά τις εργασίες φροντίδας και συντήρησης, ελέγξτε εάν έχει συναρμολογηθεί σωστά και εάν λειτουργεί απρόσκοπτα η σκούπα.
2. Κάντε μια δοκιμή λειτουργίας.

9 Μεταφορά και αποθήκευση

9.1 Μεταφορά

Η σκούπα δεν επιτρέπεται να μεταφέρεται με γεμάτο δοχείο ακαθαρσιών.

Η σκούπα δεν επιτρέπεται να αναρτάται σε γερανό.

- ▶ Αφαιρέστε ενδεχομένως το Power Conditioner ή τα αποσυνδεδεμένα εξαρτήματα από το στήριγμα.
- ▶ Αδειάστε τη σκούπα, πριν από τη μεταφορά της σκούπας σε άλλο σημείο.
- ▶ Μην ανατρέπετε τη σκούπα και μεταφέρετε τη σκούπα μόνο όρθια, εάν έχετε αναρροφήσει υγρά.
- ▶ Για τη μεταφορά ενώστε τα δύο άκρα του εύκαμπτου σωλήνα με τη βοήθεια του κωνικού αντάπτορα.



Σε σκούπες κατηγορίας M

ΠΡΟΕΙΔΟΠΟΙΗΣΗ

Κίνδυνος τραυματισμού από σκόνης επιβλαβείς για την υγεία! Από το εξάρτημα εισαγωγής μπορεί να εξέλθει επικίνδυνο υλικό αναρρόφησης.

- ▶ Όταν μεταφέρετε ή δεν χρησιμοποιείτε τις σκούπες της κατηγορίας M, κλείστε το εξάρτημα εισαγωγής με την τάπα.

9.2 Στερέωση βαλίτσας

- Φροντίστε για καλή ευστάθεια της ηλεκτρικής σκούπας και ασφαλίστε το φρένο ακινητοποίησης. Τραβήξτε τελείως έξω τη λαβή μεταφοράς.
- Τοποθετήστε μία ή περισσότερες βαλίτσες πάνω στη σκούπα.
 - ▶ Η βαλίτσα / οι βαλίτσες δεν επιτρέπεται να προεξέχουν πάνω από το ύψος της λαβής μεταφοράς.
 - ▶ Προσέξτε το μέγιστο πρόσθετο φορτίο.
- Τραβήξτε τον ιμάντα πρόσδεσης από το στήριγμα και πάνω από τις βαλίτσες. Αυξήστε, εάν χρειάζεται, το μήκος του ιμάντα πρόσδεσης.
- Αναρτήστε το άγκιστρο του ιμάντα πρόσδεσης στη λαβή μεταφοράς και σφίξτε τον ιμάντα πρόσδεσης.

9.3 Αποθήκευση

- ▶ Αποθηκεύστε τη σκούπα σε ένα στεγνό χώρο, προστατευμένο από αναρμόδια χρήση.

10 Βοήθεια για προβλήματα

Σε βλάβες που δεν αναφέρονται σε αυτόν τον πίνακα ή δεν μπορείτε να αποκαταστήσετε μόνοι σας, απευθυνθείτε στο σέρβις της **Hilti**.

10.1 Βλάβη σκούπας

Βλάβη	Πιθανή αιτία	Λύση
<p>Η ένδειξη σέρβις Αντικατάσταση φίλτρου ανάβει.</p>	<p>Το στοιχείο φίλτρου είναι βουλωμένο ή πολύ παλιό.</p> <p>Δεν έχει τοποθετηθεί στοιχείο φίλτρου.</p>	<ul style="list-style-type: none"> ▶ Ελέγξτε τη στάθμη πλήρωσης του δοχείου ακαθαρσιών. ▶ Πατήστε το πλήκτρο χειρισμού Χειροκίνητος καθαρισμός. → σελίδα 364 ▶ Αντικαταστήστε εάν χρειάζεται το φίλτρο. → σελίδα 371
<p>Η συσκευή δεν τίθεται σε λειτουργία ή σβήνει μετά από σύντομη λειτουργία.</p>	<p>Έχει ενεργοποιηθεί η απενεργοποίηση νερού.</p>	<ul style="list-style-type: none"> ▶ Καθαρίστε τους αισθητήρες και τα σημεία γύρω από τους αισθητήρες με μια βούρτσα.
<p>VC 20M-X VC 40M-X</p> <p>Χηητικό σήμα προειδοποίησης (μειωμένη ισχύς αναρρόφησης)</p>	<p>Σάκος συλλογής σκόνης γεμάτος.</p> <p>Το στοιχείο του φίλτρου είναι πολύ λερωμένο.</p>	<ul style="list-style-type: none"> ▶ Αντικαταστήστε τον σάκο συλλογής σκόνης. ▶ Εάν είναι απενεργοποιημένος ο αυτόματος καθαρισμός φίλτρου, ενεργοποιήστε τον αυτόματο καθαρισμό φίλτρου και αφήστε τη σκούπα να λειτουργήσει 30 δευτερόλεπτα.



Βλάβη	Πιθανή αιτία	Λύση
<p>VC 20M-X VC 40M-X</p> <p>Ηχητικό σήμα προειδοποίησης (μειωμένη ισχύς αναρρόφησης)</p>	<p>Ο εύκαμπτος σωλήνας αναρρόφησης ή το κάλυμμα σκόνης του ηλεκτρικού εργαλείου είναι βουλωμένο.</p> <p>Ρύθμιση διαμέτρου εύκαμπτου σωλήνα σε λάθος θέση.</p>	<p>► Καθαρίστε τον εύκαμπο σωλήνα αναρρόφησης και το κάλυμμα σκόνης.</p> <p>► Ρυθμίστε τη διάμετρο του εύκαμπτου σωλήνα → σελίδα 368.</p>
<p>Εξέρχεται σκόνη από τη συσκευή.</p>	<p>Το στοιχείο του φίλτρου δεν είναι σωστά τοποθετημένο.</p> <p>Το στοιχείο του φίλτρου έχει υποστεί ζημιά.</p>	<p>► Τοποθετήστε ξανά το στοιχείο του φίλτρου. → σελίδα 371</p> <p>► Τοποθετήστε ένα καινούργιο στοιχείο φίλτρου. → σελίδα 371</p>
<p>Η συσκευή ενεργοποιείται και απενεργοποιείται μόνη της ή γίνεται εκφόρτιση στατικού ηλεκτρισμού μέσω του χρήστη.</p>	<p>Η απαγωγή του ηλεκτροστατικού φορτίου δεν είναι εξασφαλισμένη, η συσκευή δεν είναι συνδεδεμένη σε γειωμένη πρίζα.</p>	<p>► Συνδέστε τη συσκευή σε γειωμένη πρίζα ή χρησιμοποιήστε αντιστατικό εύκαμπο σωλήνα.</p>
<p>Δεν λειτουργεί πλέον το μοτέρ.</p>	<p>Έχει πέσει η ασφάλεια της πρίζας του ηλεκτρικού δικτύου.</p> <p>Δοχείο ακαθαρσιών γεμάτο.</p> <p>Έχει ενεργοποιηθεί η ασφάλεια υπερθέρμανσης του μοτέρ.</p> <p>Η ασφάλεια υπερθέρμανσης του μοτέρ σβήνει επαναλαμβανόμενα το μοτέρ.</p>	<p>► Ενεργοποιήστε την ασφάλεια.</p> <p>► Εάν πέσει ξανά, αναζητήστε την αιτία για την υπερβολική τάση.</p> <p>► Θέστε εκτός λειτουργίας τη συσκευή και αδειάστε το δοχείο ακαθαρσιών..</p> <p>► Απενεργοποιήστε τη συσκευή και αφήστε τη να κρυώσει για περίπου 5 λεπτά.</p> <p>► Εάν ο κινητήρας δεν παίρνει εμπρός, μεταφέρετε τη συσκευή σας στο σέρβις της Hilti.</p> <p>► Καθαρίζετε τις σχισμές αερισμού προσεκτικά με μια στεγνή βούρτσα.</p>
<p>Το μοτέρ δε λειτουργεί στην αυτόματη λειτουργία.</p>	<p>Η συνδεδεμένη συσκευή είναι χαλασμένη ή δεν έχει τοποθετηθεί σωστά.</p>	<p>► Ελέγξτε τη λειτουργία της συνδεδεμένης συσκευής ή συνδέστε καλά το φιλτράρισμα τροφοδοσίας στην πρίζα.</p>
<p>Δεν λειτουργεί ο αυτόματος καθαρισμός στοιχείου φίλτρου.</p>	<p>Δεν έχετε συνδέσει εύκαμπο σωλήνα αναρρόφησης.</p>	<p>► Συνδέστε τον εύκαμπο σωλήνα αναρρόφησης.</p>

10.2 Βλάβη συσκευής συστήματος

Εάν η σκούπα χρησιμοποιείται σε ένα ασύρματο σύστημα, μπορεί να εμφανιστούν τα ακόλουθα μηνύματα στις οθόνες των συνδεδεμένων συσκευών συστήματος.

Βλάβη	Πιθανή αιτία	Λύση
 <p>Η ένδειξη σέρβις Άγνωστο σφάλμα ανάβει.</p>	<p>Η συνδεδεμένη συσκευή συστήματος έχει λάβει έναν άγνωστο κωδικό σφάλματος από τη σκούπα.</p>	<p>► Ελέγξτε τη σκούπα για βλάβες.</p>



Βλάβη	Πιθανή αιτία	Λύση
 <p>Η ένδειξη σέρβις Αντικατάσταση φίλτρου ανάβει.</p>	Το στοιχείο φίλτρου είναι βουλωμένο ή πολύ παλιό.	<ul style="list-style-type: none"> ▶ Ελέγξτε τη στάθμη πλήρωσης του δοχείου ακαθαρσιών. ▶ Πατήστε το πλήκτρο χειρισμού Χειροκίνητος καθαρισμός. → σελίδα 364 ▶ Αντικαταστήστε εάν χρειάζεται το φίλτρο. → σελίδα 371
	Δεν έχει τοποθετηθεί στοιχείο φίλτρου.	▶ Τοποθετήστε ένα κατάλληλο στοιχείο φίλτρου. → σελίδα 371
 <p>Η ένδειξη σέρβις Απενεργοποίηση νερού ανάβει.</p>	Έχει ενεργοποιηθεί η απενεργοποίηση νερού.	▶ Καθαρίστε τους αισθητήρες και τα σημεία γύρω από τους αισθητήρες με μια βούρτσα.
	 <p>Η ένδειξη σέρβις μειωμένη ισχύς αναρρόφησης ανάβει.</p>	Σάκος συλλογής σκόνης γεμάτος.
	Το στοιχείο του φίλτρου είναι πολύ λερωμένο.	▶ Εάν είναι απενεργοποιημένος ο αυτόματος καθαρισμός φίλτρου, ενεργοποιήστε τον αυτόματο καθαρισμό φίλτρου και αφήστε τη σκούπα να λειτουργήσει 30 δευτερόλεπτα.
	Ο εύκαμπτος σωλήνας αναρρόφησης ή το κάλυμμα σκόνης του ηλεκτρικού εργαλείου είναι βουλωμένο.	▶ Καθαρίστε τον εύκαμπτο σωλήνα αναρρόφησης και το κάλυμμα σκόνης.
	Ρύθμιση διαμέτρου εύκαμπτου σωλήνα σε λάθος θέση.	▶ Ρυθμίστε τη διάμετρο του εύκαμπτου σωλήνα → σελίδα 368.

11 Διάθεση στα απορρίμματα

 Τα προϊόντα της **Hilti** είναι κατασκευασμένα σε μεγάλο ποσοστό από ανακυκλώσιμα υλικά. Προϋπόθεση για την ανακύκλωσή τους είναι ο κατάλληλος διαχωρισμός των υλικών. Σε πολλές χώρες, η **Hilti** παραλαμβάνει την παλιά σας συσκευή για ανακύκλωση. Απευθυνθείτε στο σέρβις της **Hilti** ή στον σύμβουλο πωλήσεων.

Σύμφωνα με την ευρωπαϊκή οδηγία περί ηλεκτρικών και ηλεκτρονικών συσκευών και την ενσωμάτωσή της στο εθνικό δίκαιο, οι ηλεκτρικές συσκευές πρέπει να συλλέγονται ξεχωριστά και να επιστρέφονται για ανακύκλωση με τρόπο φιλικό προς το περιβάλλον.



- ▶ Μην πετάτε ηλεκτρικές συσκευές στον κάδο οικιακών απορριμμάτων!

Λάσπη διάτρησης

Υπό το πρίσμα της προστασίας του περιβάλλοντος είναι προβληματική η απόρριψη ασβέστη από διάτρηση στους αγωγούς ομβρίων ή στην αποχέτευση χωρίς κατάλληλη προεργασία.

- ▶ Ενημερωθείτε από τις τοπικές αρχές για τις υπάρχουσες διατάξεις.

Προτείνουμε την ακόλουθη προεργασία:

- ▶ Συλλέγετε τη λάσπη από τη διάτρηση (για παράδειγμα με σκούπα υγρών).
- ▶ Αφήστε τη λάσπη διάτρησης να κατακαθίσει και πετάξτε το στερεό ποσοστό σε μια χωμάτερη οικοδομικών υλικών (κροκιδωτικά μέσα μπορούν να επιταχύνουν τη διαδικασία διαχωρισμού).
- ▶ Πριν διοχετεύσετε το νερό που απέμεινε (βάση, τιμή pH > 7) στην αποχέτευση, ουδετεροποιήστε το με την προσθήκη όξινου μέσου ουδετεροποίησης ή με αραιώση με πολύ νερό.

Σκόνη διάτρησης

- ▶ Διαθέτετε τη συγκεντρωμένη σκόνη από τη διάτρηση στα απορρίμματα σύμφωνα με τις υφιστάμενες, εθνικές νομοθετικές διατάξεις.



12 Eγγύηση κατασκευαστή

- Για ερωτήσεις σχετικά με τους όρους εγγύησης απευθυνθείτε στον τοπικό συνεργάτη της Hilti.

Orijinal kullanım kılavuzu

1 Dokümantasyon verileri

1.1 Bu doküman için

- Çalıştırmadan önce bu dokümanı okuyunuz. Bu, güvenli çalışma ve arızasız kullanım için ön koşuldur.
- Bu dokümanda ve ürün üzerinde bulunan güvenlik ve uyarı bilgilerine dikkat ediniz.
- Kullanım kılavuzunu her zaman ürün üzerinde bulundurunuz ve ürünü sadece bu kılavuz ile birlikte başka kişilere veriniz.

1.2 Resim açıklaması

1.2.1 Uyarı bilgileri

Uyarı bilgileri, ürün ile çalışırken ortaya çıkabilecek tehlikelere karşı uyarır. Aşağıdaki uyarı metinleri kullanılır:

TEHLİKE

TEHLİKE !

- Ağır vücut yaralanmalarına veya doğrudan ölüme sebep olabilecek tehlikeler için.

İKAZ

İKAZ !

- Ağır yaralanmalara veya ölüme neden olabilecek tehlikeler için.





DİKKAT

DİKKAT !

- Vücut yaralanmalarına veya maddi hasarlara yol açabilecek olası tehlikeli durumlar için.



1.2.2 Dokümandaki semboller

Dokümanlarımızda aşağıdaki semboller kullanılmaktadır:

	Kullanmadan önce kullanım kılavuzunu okuyunuz
	Dikkat
	Kullanım uyarıları ve diğer gerekli bilgiler
	Geri dönüşümlü malzemeler ile çalışma
	Elektrikli aletleri ve aküleri evdeki çöplere atmayınız

1.2.3 Çizimlerdeki semboller

Çizimlerimizde aşağıdaki semboller kullanılmıştır:

	Bu sayılar, kılavuzun başlangıcındaki ilgili resimlere atanmıştır
	Numaralandırma, resimdeki çalışma adımlarının sırasını göstermektedir ve metindeki çalışma adımlarından farklı olabilir
	Pozisyon numaraları Genel bakış çiziminde kullanılır ve Ürüne genel bakış bölümündeki açıklama numaralarına referans niteliğindedir





Bu işaret, ürün ile çalışırken dikkatinizi çekmek için koyulmuştur.

1.3 Ürüne bağlı semboller

1.3.1 Üründeki semboller

Üründe aşağıdaki semboller kullanılabilir:



Alet, iOS ve Android platformları ile uyumlu NFC teknolojisini destekler.



Ürün üzerinde mevcutsa, ürün, bu standartlar uyarınca ABD ve Kanada pazarı için bu belgelendirme kuruluşu tarafından onaylanmıştır.

1.3.2 Yasak işaretleri

Üründe aşağıdaki yasak işaretleri kullanılmıştır:



Vinç ile taşımak yasaktır

1.4 Ürünün üzerindeki özel etiket

İKAZ: Bu elektrikli süpürge sağlığa zararlı tozlar içerir. Boşaltma, bakım / onarım ve emme toz torbalarının atılması sadece uygun kişisel koruyucu donanım giymiş, uzman kişiler tarafından gerçekleştirilmelidir. Elektrikli süpürgeyi sadece tamamen sorunsuz çalışan filtre sistemiyle kullanınız.

Aşağıdaki uyarı etiketlerinden biri elektrikli süpürgeğin üzerinde bulunur:

VC 20L-X

VC 40L-X

L sınıfı elektrikli süpürgelerde L uyarı etiketi:



Uyarı etiketinin gözle görülür olmasına dikkat ediniz.

VC 20M-X

VC 40M-X

L sınıfı elektrikli süpürgelerde M uyarı etiketi:



Uyarı etiketinin gözle görülür olmasına dikkat ediniz.

1.5 Ürün bilgileri

Hilti ürünleri profesyonel kullanıcıların kullanımı için öngörülmüştür ve sadece yetkili personel tarafından kullanılabilir ve bakımı yapılabilir. Bu personel, meydana gelebilecek tehlikeler hakkında özel olarak eğitim görmüş olmalıdır. Aletin ve ilgili yardımcı gereçlerin eğitimsiz personel tarafından usulüne uygun olmayan şekilde kullanılması ve amaçları dışında çalıştırılması sonucu tehlikeli durumlar söz konusu olabilir.

Tip tanımı ve seri numarası, tip plakası üzerinde belirtilmiştir.



- Seri numarasını aşağıdaki tabloya aktarınız. Ürün bilgileri acente veya servis merkezini aradığınızda sorulabilir.

Ürün bilgileri

Islak-kuru elektrik süpürgesi	VC 20M-X VC 20L-X VC 40M-X VC 40L-X
Nesil	01
Seri no.	

1.6 Uygunluk beyanı

Burada tanımlanan ürünün, geçerli yönetmeliklere ve normlara uygun olduğunu kendi sorumluluğumuzda beyan ederiz. Bu dokümanın sonunda uygunluk beyanının bir kopyasını bulabilirsiniz.

Teknik dokümantasyonlar burada saklanır:

Hilti Entwicklungsgesellschaft mbH | Zulassung Geräte | Hiltistraße 6 | 86916 Kaufering, DE

2 Güvenlik

2.1 Genel güvenlik uyarıları

Bu kullanım kılavuzunun her bir bölümünde bulunan güvenlik uyarılarının yanında aşağıdaki kurallara her zaman mutlaka dikkat edilmelidir.

- **Bütün uyarıları okuyunuz!** Bu uyarılara uyulmaması elektrik çarpmasına, yangına ve/veya ağır yaralanmalara yol açabilir.
- **Bu aleti bir elektrikli el aleti ile bağlantılı olarak kullanacaksanız, kullanımdan önce elektrikli el aletinin kullanım kılavuzunu okuyunuz ve tüm uyarıları dikkate alınız.**
- **Alette onarımlara veya değişikliklere izin verilmez.**
- **Doğru aleti kullanınız. Aleti öngörülen amaçları dışında kullanmayınız, sadece usulüne uygun ve kusursuz bir durumdayken kullanınız.**
- **Alet ile çalışmadan önce aletin kullanımı, malzemeden kaynaklanabilecek tehlikeler ve emilen malzemelerin güvenli biçimde imha edilmesi hakkında bilgi edinilmelidir.**
- **Çevre etkilerini dikkate alınız. Yangın veya patlama tehlikesi olan yerlerde aleti kullanmayınız.**
- **Alet ancak aleti bilen, güvenli kullanım konusunda eğitim almış ve olası tehlikeleri anlayabilen kişiler tarafından kullanılabilir. Alet çocuklar tarafından kullanılmaz. Çocukların alet ile oynamadıklarından emin olunmalıdır.**
- **Kullanılmayan aletleri güvenli olarak muhafaza ediniz. Kullanılmayan aletler kuru, yüksek veya çocukların ulaşamayacağı kapalı bir yerde saklanmalıdır.**

2.2 Kişilerin güvenliği

- **Alet ile çalışırken dikkatli olunuz, hareketlerinize dikkat ediniz ve mantıklı davranınız. Yorgun veya ilaçların, uyuşturucunun ya da alkolün etkisi altında olduğunuzda elektrikli süpürgeyi kullanmayınız. Aletin kullanımı sırasında bir anlık dikkatsizlik ciddi yaralanmalara neden olabilir.**
- **Aletin kullanımı ve bakımı esnasında kullanıcı ve çevresinde bulunan kişiler uygun bir koruyucu gözlük, koruyucu kask, kulaklık, koruyucu eldiven, emniyet eldiveni ve hafif solunum koruma maskesi kullanılmalıdır.**
- **Emme cihazının yuvarlanmayacağından veya düşmeyeceğinden emin olunuz.**
- **Elektrik süpürgesinin güvenli biçimde durması için tekerlek frenlerini kullanınız. Tekerlek frenleri açıkta elektrikli süpürge kontrolsüz biçimde hareket edebilir.**
- **Ülkeye özgü kaza önleme talimatlarına dikkat ediniz.**
- **Toz emme ve tutma tertibatları monte edilebiliyorsa, bunların bağlı olduğundan ve doğru kullanıldığında emin olunuz. Bu toz emme tertibatının kullanımı tozdan kaynaklanabilecek tehlikeleri azaltabilir.**

2.3 Aletin özenli çalıştırılması ve kullanımı

- **Aleti kesinlikle kontrolsüz bırakmayınız.**
- **Tehlikeli tozların emilmesi durumunda, özellikle de elektrikli el aletlerinin ürettiği tozlar için kullanıldığında filtre temizliği özelliğinin etkinliğini kaldırmayınız.**
- **Aleti donmaktan koruyunuz.**



- ▶ Su seviyesi sınırlama tertibatını talimatlara uygun olarak düzenli aralıklarla bir fırçayla temizleyiniz ve üzerinde hasar olup olmadığını kontrol ediniz.
- ▶ Emiş kafasını yerleştirirken, kendinizi sıkıştırmamaya ve şebeke kablosuna hasar vermeye dikkat ediniz. Yaralanma ve hasar tehlikesi mevcuttur.
- ▶ Alette ve aksesuarlarında hasar olup olmadığını kontrol ediniz. Kullanıma devam etmeden önce, koruma tertibatlarının veya hafif hasarlı parçaların sorunsuz ve usulüne uygun şekilde çalışıp çalışmadığı kontrol edilmelidir. Hareketli parçaların kusursuz çalışıp çalışmadığını ve sıkışıp sıkışmadığını veya parçaların hasarlı olup olmadığını kontrol ediniz. Bütün parçalar doğru takılmış olmalıdır ve aletin kusursuz bir şekilde çalışması için tüm koşullar yerine getirilmiş olmalıdır.
- ▶ Aletin onarımı sadece nitelikli uzman personel tarafından ve sadece orijinal yedek parçalar kullanılarak yapılmalıdır. Böylece aletin güvenliğinin korunduğundan emin olunur.
- ▶ Alet kullanılmadığında (çalışma molalarında), bakım ve onarım ile filtre değişiminden önce şebeke fişini daima prizden çekiniz. Bu önlem, aletin istem dışı çalışmasını engeller.
- ▶ Asla emiciyi şebeke kablosundan başka bir çalışma pozisyonuna çekmeyiniz. Elektrikli süpürge ile şebeke kablosunun üzerinden geçmeyiniz.
- ▶ Aleti bir vinç vasıtasıyla taşımayınız.

VC 20M-X

VC 40M-X

Ayrıca M sınıfı elektrikli süpürgelerde

- ▶ Taşıma sırasında ve alet kullanılmıyacaksa emiş bağlantı ağı kapatma manşonu ile kapatılmalıdır.

2.4 Elektrik güvenliği

- ▶ Aletin bağlantı fişi prize uygun olmalıdır. Fiş hiçbir şekilde değiştirilmemelidir. Adaptör fişini topraklama korumalı aletler ile birlikte kullanmayınız. Değiştirilmemiş fişler ve uygun prizler elektrik çarpması riskini azaltır.
- ▶ Fişi, güvenli şekilde kurulmuş ve tüm yerel durumlara belirlenmiş uygun, topraklanmış prize sokunuz. Prizin güvenli şekilde topraklanıp topraklanmadığı şüphesi içinde iseniz, bunu kalifiye bir elektrikçi tarafından kontrol ettiriniz.
- ▶ Borular, radyatörler, fırınlar ve buzdolapları gibi toprağa temas eden üst yüzeylere vücudunuzla temas etmekten kaçınınız. Vücudunuzun toprakla teması var ise, yüksek bir elektrik çarpması riski söz konusudur.
- ▶ Aleti yağmurdan veya ıslaklıktan uzak tutunuz. Elektrikli bir alete su girmesi, elektrik çarpması riskini artırır.
- ▶ Şebeke kablosunun su birikintilerinin içinde bulunmadığından emin olunuz.
- ▶ Aletin bağlantı hatlarını düzenli olarak kontrol ediniz ve hasar durumunda bunu bir Hilti servisinde yeniletiniz. Uzatma hatlarını düzenli olarak kontrol ediniz ve hasar görmüş ise değiştiriniz.
- ▶ Çalışma sırasında şebeke bağlantısı kablosu ve/veya uzatma kablosu hasar görürse, bunlara temas edilmemelidir. Şebeke fişi prizden çekilmelidir. Hasarlı şebeke bağlantı kabloları ve uzatma kabloları elektrik çarpması nedeniyle tehlike oluşturur.
- ▶ Şebeke bağlantı tesisatı, sadece kullanım kılavuzunda belirlenen tip aracılığıyla değiştirilmelidir.
- ▶ Aleti taşımak, asmak veya fişi şalterden çekmek için kabloyu kullanım amacı dışında kullanmayınız. Kabloyu sıcağtan, yağdan, keskin kenarlardan ve hareketli alet parçalarından uzak tutunuz. Hasarlı veya karışmış kablolar elektrik çarpması riskini artırır.
- ▶ Elektrikli bir el aleti ile açık alanda çalışacaksanız sadece dışarıda kullanımına da izin verilen uzatma kabloları kullanınız. Dış mekanlar için uygun olan uzatma kablolarının kullanımı elektrik çarpması riskini azaltır.
- ▶ Elektrik kesintisi durumunda aleti kapatınız ve şebeke fişinden çekiniz.
- ▶ Alet prizini sadece kullanım kılavuzunda belirlenmiş şekilde kullanınız.
- ▶ Aleti asla kirlili veya ıslak durumda çalıştırmayınız. Alet üst yüzeyindeki toz, özellikle iletken malzeme veya nem, uygunsuz kullanımlar sonucu elektrik çarpmasına yol açabilir. Bu yüzden özellikle iletken malzemelerin sık işlenmesi durumunda kirlenen aletleri düzenli aralıklarla Hilti servisine kontrol ettiriniz.

2.5 Çalışma yeri

- ▶ Çalışma yerinin iyi aydınlatılmasını sağlayınız.
- ▶ Çalışma yerinin iyi havalandırılmasını sağlayınız. Kötü havalandırılan çalışma yerleri aşırı toz nedeniyle sağlığa zararlı olabilir.



- ▶ **Çalışma yerinizi düzenli tutunuz. Çalıştığınız yerin çevresinden sizi yaralayabilecek yabancı cisimleri uzaklaştırınız.** Çalışma yerindeki düzensizlik kazalara sebebiyet verebilir.
- ▶ **Yanıcı sıvıların, gazların veya tozların bulunduğu patlama tehlikesi olan yerlerde alet ile çalışmayınız.** Elektrikli aletler toz veya buhar ile alev alabilecek kıvılcımlar üretir.

2.6 Emme maddesi

- ▶ **Toz sınıfı elektrikli süpürge**nin toz sınıfından daha yüksek olan sağlığa zararlı tozlar emilmemelidir. **Yanıcı ve/veya patlayıcı tozlar** (örn. magnezyum veya alüminyum tozu) emilmemelidir. 60 °C (140 °F) değerinden daha sıcak olan malzemeler emilmemelidir (örn. yanan sigaralar, sıcak küller).
- ▶ **Yanıcı, patlayıcı, agresif sıvılar** emilmemelidir (soğutma ve yağlama maddeleri, benzin, solvent, asit (pH < 5), çözeltiler (pH > 12,5), vb.).
- ▶ **Köpük veya sıvı çıkışında elektrikli süpürgeyi hemen kapatınız.**
- ▶ **Maks. 60 °C (140 °C) dereceye kadar sıcak emiş maddesinin emilmesi sırasında koruyucu eldiven kullanınız.**
- ▶ **Mineral sondaj çamuru ile çalışırken koruyucu elbise giyilmeli ve cilde temas etmesi önlenmelidir** (pH > 9, aşındırıcı).
- ▶ **Bazlı ve asitli sıvıların teması engelleyiniz. Kazayla temasta su ile durulayınız. Sıvı gözlere temas ederse, bol su ile yıkayınız ve ayrıca doktor yardımı isteyiniz.**

VC 20L-X
VC 40L-X

Ayrıca L sınıfı elektrik süpürgelerinde

- ▶ L toz sınıfındaki elektrikli süpürge kuru, yanıcı olmayan tozların, sıvıların, ahşap talaşlarının ve maruz kalma sınır değerleri > 1 mg/m³ olan tehlikeli tozların emilmesi için uygundur. **Emilecek tozların tehlikesine göre elektrikli süpürge uygun filtre ile donatılmalıdır.**

VC 20M-X
VC 40M-X

Ayrıca M sınıfı elektrikli süpürgelerde

- ▶ M toz sınıfındaki elektrikli süpürge kuru, yanıcı olmayan tozların, sıvıların, ahşap talaşlarının ve maruz kalma sınır değerleri $\geq 0,1 \text{ mg/m}^3$ olan tehlikeli tozların emilmesi için uygundur. **Emilecek tozların tehlikesine göre elektrikli süpürge uygun filtre ile donatılmalıdır.**

3 Tanımlama

3.1 Ürüne genel bakış 1

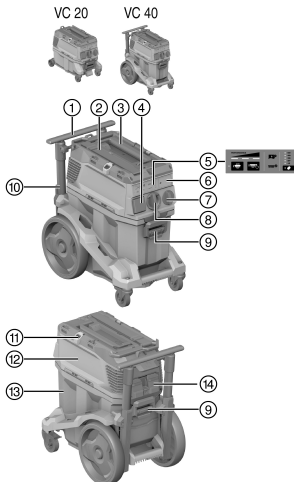

- 1 Taşıma kolu (uzatılabilir)
- 2 Hilti takım çantası için bağlama halkası
- 3 Taşıma kulpu
- 4 Alet prizi
- 5 Gösterge ve kontrol paneli
- 6 Telsiz modülü için kör kapak (opsiyonel)
- 7 Alet şalteri
- 8 Emiş bağlantı ağzı (emme hortumu)
- 9 Hazne kilidi (2x)
- 10 Şebeke kablosu
- 11 Lastik bantlı sabitleme kancası (2x)
- 12 Emme kafası
- 13 Kir haznesi
- 14 Kilitleme kollu filtre kaseti



3.2 Usulüne uygun kullanım

Burada tanımlanan ürünler, ticarî kullanıma yönelik endüstriyel elektrikli süpürgelerdir. Kuru ve ıslak uygulamalarda kullanılabilirler.

Bu ürün insanlar ve hayvanlar üzerine tutulmamalıdır. Suyun altında uygulama yapılması yasaktır.

- ▶ Ürün ile çalışmadan önce ürünün kullanımı, malzemeden kaynaklanan tehlikeler ve malzemelerin güvenli biçimde imha edilmesi hakkında bilgi edinilmelidir.
- ▶ Ürünü otomatik veya yarı otomatik tertibatlarda sabit sürekli işletimde kullanmayınız.
- ▶ Yaralanma tehlikelerini önlemek için sadece orijinal **Hilti** aksesuar ve aletlerini kullanınız.
- ▶ Elektrostatik etkilerin önlenmesi için antistatik bir emme hortumu kullanınız.
- ▶ Toz emme torbasındayken yaralanmalara neden olabilecek cisimleri çekmeyiniz (örn. sivri veya keskin kenarlı süpürülecek maddeler).
- ▶ Ürünü merdiven olarak kullanmayınız.
- ▶ Ülkeye özgü kazaların önlenmesi ile ilgili talimatlara dikkat ediniz.

İzin verilen uygulamalar:



Toz toplama makinelerinde, çıkış havası odaya geri veriliyorsa, odada yeterli hava değişim oranı L değerinin sağlanması gereklidir.

Ulusal düzenlemeleri dikkate alınız!

- ▶ **Hilti** elmaslı taşlama makineleri, kesici taşlamalar, kırıcı-deliciler ve kuru karot uçları ile çalışmalarda büyük miktarda tozun emilmesi.
- ▶ **Hilti** elmas karot ucu veya **Hilti** elmaslı taşlama makineleri ile yapılan çalışmalarda oluşan mineralli delme çamurunun ve emilecek sıvı maddelerin maksimum 60 °C (140 °F) altındaki sıcaklıklarda emilmesi.
- ▶ Maksimum 60 °C (140 °F) altındaki sıcaklıklarda yağın ve sıvı maddelerin emilmesi.
- ▶ Duvar ve zemin yüzeylerinin ıslak ve kuru temizliği.

VC 20M-X

VC 40M-X

Ayrıca M sınıfı elektrikli süpürgelerde

- ▶ Kuru, yanmaz tozların, sıvıların, ahşap talaşlarının ve maruz kalma sınır değerleri $\geq 0,1 \text{ mg/m}^3$ olan tehlikeli tozların emilmesi (toz sınıfı M).
- ▶ Kuvvars içeren mineral tozunu emecek şekilde tasarlanmış makineler en azından M toz sınıfına uygun olmalıdır.

VC 20L-X

VC 40L-X

Ayrıca L sınıfı elektrik süpürgelerinde

- ▶ Kuru, yanmaz tozların, sıvıların, ahşap talaşlarının ve maruz kalma sınır değerleri $> 1 \text{ mg/m}^3$ (toz sınıfı L) olan tehlikeli tozların emilmesi.

3.3 Olası yanlış kullanım

- ▶ Elektrikli süpürge, asbest emmek için kullanılmamalıdır.
- ▶ Elektrikli süpürge yatar durumdayken kullanılamaz.
- ▶ Elektrikli süpürge patlama tehlikesi olan malzemeleri, köz halinde, yanan veya yanabilecek maddeleri ve agresif tozları (örn. magnezyum veya alüminyum tozları vb.) emmek için kullanılamaz (istisna: ahşap talaşları).
- ▶ Elektrikli süpürge, yanıcı sıvıları (örn. benzin, çözücü maddeler, asitler, soğutma ve yağlama maddeleri) emmek için kullanılamaz.

3.4 Üründeki göstergeler

Gösterge	Tanımlama
	Servis göstergesi Filtre değişimi LED yanıyorsa, filtre tıkanmıştır. 1. Kir haznesinin doluluk seviyesini kontrol ediniz 2. Manuel filtre temizliği kontrol düğmesine basınız. 3. Filtreyi kontrol ediniz ve gerekirse değiştiriniz.



Gösterge	Tanımlama
	Dolum seviyesi denetimi LED yanıyorsa, ıslak işletimdeki koruyucu kapatma etkindir. Hazneyi boşaltınız ve problemleri temizleyiniz.
	Güç göstergesi Bu gösterge, güncel filtre durumu hakkında bilgi verir. Maksimum emiş gücünde 3 LED'in hepsi yanar.

3.5 Üründeki kontrol düğmeleri

Kontrol düğmesi	Tanımlama
	Manuel filtre temizliği Manuel filtre temizliği için bu tuşa basınız.
	Otomatik filtre temizliği LED yanıyorsa, otomatik filtre temizliği etkindir. İlgili tuşa basarak otomatik filtre temizliğini devre dışı bırakınız. LED söner.
	Hortum çapı ayarı (sadece M sınıfı için) Güncel olarak kullanılan hortum çapını ayarlamak için bu tuşa basınız. Ayarlanacak değer, bağlı alete ve emme çapına bağlıdır ve gerekirse ayarlanmalıdır.

3.6 Teslimat kapsamı

Filtre elemanı, döner bağlantılı (elektrik süpürgesi tarafında) ve alet bağlantılı komple emme hortumu, 20 torbası (plastik) PE, kullanım kılavuzu dahil kuru-ıslak elektrik süpürgesi

Ürün için izin verilen diğer sistem ürünlerini **Hilti Store**'da veya şu adreste bulabilirsiniz:
www.hilti.group

3.7 Sesli uyarı sinyali

VC 20M-X
VC 40M-X

M elektrik süpürgesi sesli bir uyarı sinyali ile donatılmıştır. Emme hortumundaki hava hızı 20 m/s altına inerse güvenlik gerekçesiyle bu sinyal duyulur.

Sesli uyarı sinyalinin doğru biçimde tetiklenmesi için, hortum çapı ayarının kullanılan emme hortumu çapına göre ayarlanması gereklidir.

3.8 Filtre temizliği

Filtre temizliği sadece emme hortumu bağlı olduğunda çalışır.

Elektrik süpürgesinde, filtre elemanının yapışan tozlardan büyük oranda temizlenmesi için bir manuel ve otomatik filtre temizliği özelliği mevcuttur.

Otomatik filtre temizliği özelliği ilgili "Otomatik filtre temizliği" tuşuna basılarak kapatılabilir ve tekrar basılarak açılabilir.



2268215

Durum	Anlamı
LED yanıyor.	Filtre temizliği etkinleştirildi.
LED yanmıyor.	Filtre temizliğinin etkinliği kaldırıldı.

Elektrik süpürgesi her çalıştırıldığında, filtre temizliği otomatik olarak etkinleştirilir.

Filtre elemanı bir hava darbesi (pals şeklinde ses dalgası) aracılığıyla otomatik olarak temizlenir.

i Sistem uygulamalarında (özellikle taşlama, kesme ve yiv açma) veya büyük miktarlarda toz emme durumunda sürekli yüksek emiş performansını mümkün kılmak için, filtre temizliği etkinleştirilmiş olmalıdır.

Otomatik filtre temizliği özelliğinden bağımsız olarak, filtre herhangi bir zamanda "Manuel filtre temizliği" tuşuna basılarak temizlenebilir.

i Güçlü temizleme: Filtre temizliğinde maksimum güce, hortumu kapatarak ve aynı anda "Manuel filtre temizliği" tuşuna basarak ulaşabilirsiniz.

3.9 Kullanım uyarıları

VC 20M-X
VC 40M-X

i M sınıfı elektrikli süpürgeyi yalnızca toz torbasıyla kullanınız.
Maruz kalma sınır değerleri $\geq 0,1$ mg/m³ olan tozların emilmesi için M sınıfı.

Aksesuarlar ve Uygulama türleri

Malzeme numarası	Aksesuar	Kullanım türü
2261451	Plastik toz torbası PE VC 20, VC 150-6	Minerali kullanımlar, ıslak ve kuru
2262095	Plastik toz torbası PE VC 40, VC 150-10	Minerali kullanımlar, ıslak ve kuru
2261258	Premium toz torbası VC 20, VC 150-6	Ahşap ve mineral uygulamaları (beton), kuru
2262130	Premium toz torbası VC 40, VC 150-10	Ahşap ve mineral uygulamaları (beton), kuru
2261453	Filtre PTFE VC 20/40/150	Üniversal ıslak ve kuru
2261257	Üniversal filtre VC 20/40/150	Üniversal ıslak ve kuru
2278640	Üniversal filtre DRY VC 20/40/150	Kuru
2261452	Filtre HEPA VC 20/40/150	Islak ve kuru
203867	Emme hortumu 36x4,65M AS	Islak ve kuru

4 Teknik veriler

4.1 Ürün özellikleri

i Jeneratörlü veya transformatörlü bir işletim durumunda çıkış gücü, aletin tip plakasında belirtilen nominal akım tüketiminin en az iki katı büyüklükte olmalıdır. Transformatörün veya jeneratörün çalışma gerilimi her zaman ürün nominal geriliminin % +5'i ile %-15'i arasında olmalıdır.

	VC 20-X	VC 40-X
Ağırlık	11 kg	14,4 kg
Boyutlar (U x G x Y)	530 mm x 290 mm x 415 mm	560 mm x 365 mm x 590 mm
Maks. ilave yükleme	25 kg	25 kg
Hazne hacmi	15 l	30 l
Toz toplama miktarı	15 kg	34 kg



	VC 20-X	VC 40-X
Su kullanım hacmi	9 l	22,8 l
Hava sıcaklığı	-10 °C ... 40 °C	-10 °C ... 40 °C
Otomatik filtre temizliği	Sensör kontrollü	Sensör kontrollü
Şebeke frekansı	50 Hz ... 60 Hz	50 Hz ... 60 Hz
Koruma sınıfı	I	I
Koruma türü	IP X4	IP X4

4.2 Nominal gerilim

	100 V	110 V	110 V (GB 16 A)	110 V (GB 32 A)
Nominal akım tüketimi	1.200 W	1.100 W	1.100 W	1.100 W
Elektrikli el aleti için entegre alet fişi bağlantı gücü	•/•	•/•	650 W	1.600 W
Şebeke bağlantısı (Tip)	CNS HVCTF 300 3x2 mm ²	CNS HVCTF 300 3x2 mm ²	H07 RNF 3G 1,5 mm ²	HARSJT 3x12 (2,5) AWG

	220 - 240 V	220 - 240 V (CH)	220 - 240 V (GB)	240 V (NZ)
Nominal akım tüketimi	1.200 W	1.200 W	1.200 W	1.200 W
Elektrikli el aleti için entegre alet fişi bağlantı gücü	2.400 W	1.100 W	1.800 W	1.200 W
Şebeke bağlantısı (Tip)	H07 RNF 3G 1,5 mm ²	H07 RNF 3G 1,5 mm ²	H07 RNF 3G 1,5 mm ²	H07 RNF 3G 1,5 mm ²

4.3 Maksimum hacim akışı ve maksimum vakum

	100 V	110 V	220 - 240 V	220 - 240 V (CH)	240 V (NZ)
Maks. hacim akışı (türbin)	71 l/sn	71 l/sn	74 l/sn	74 l/sn	74 l/sn
Hortum ucundaki maks. hacim akışı	177,1 m ³ /sa (49,2 l/sn)	177,1 m ³ /sa (49,2 l/sn)	183 m ³ /sa (50,6 l/sn)	183 m ³ /sa (50,6 l/sn)	183 m ³ /sa (50,6 l/sn)
Maksimum vakum	22,3 kPa	22,3 kPa	24,25 kPa	24,25 kPa	24,25 kPa

4.4 Ses ve vibrasyon bilgileri EN 60335'e göre ölçüldü

Aşağıdaki veriler, endüstriyel elektrik süpürgesi VC 20 ve VC 40 içindir.

Emisyon ses basıncı seviyesi (L _{pA})	69 dB(A)
Ses basıncı seviyesi için emniyetsizlik (K _{pA})	2,5 dB(A)
Titreşim emisyon değeri	< 2,5 m/sn ²

5 Uzatma kablosunun kullanımı

İKAZ

Hasarlı kablo nedeniyle tehlike! Çalışma esnasında şebeke veya uzatma kablosu hasar görürse bu kabloya dokunmamalısınız. Şebeke fişi prizden çekilmelidir.

► Aletin bağlantı hatlarını düzenli olarak kontrol ediniz ve hasar durumunda bunu yetkili bir uzmana değiştiriniz.

- Yalnızca kullanım alanı için izin verilen yeterli hat kesitine sahip uzatma kablosu kullanınız. Aksi takdirde alette güç kaybı ve kabloda aşırı ısınma meydana gelebilir.
- Uzatma kablosunun hasar durumunu düzenli olarak kontrol ediniz.
- Hasarlı uzatma kablosunu değiştiriniz.
- Açık alanda sadece izin verilen ve uygunluğu tanımlanmış uzatma kablosu kullanınız.



6 Çalıştırma

TEHLİKE

Elektrik akımı nedeniyle tehlike. Elektrik süpürgesi usulüne uygun olarak bağlanmamışsa, ölüme veya ciddi yaralanmalara neden olabilir.

- ▶ Elektrik süpürgesini sadece usulüne uygun biçimde topraklanmış bir akım kaynağına bağlayınız.

DİKKAT

Kontrolsüz hareketler nedeniyle yaralanma tehlikesi! Tekerlek frenleri açıksa elektrikli süpürge kontrolsüz biçimde hareket edebilir.

- ▶ Elektrik süpürgesinin güvenli biçimde durması için tekerlek frenlerini kullanınız.

6.1 İlk çalıştırma

 Emilen malzemeye (mineral, ahşap) ve uygulamaya (kuru/ıslak) göre uygun toz torbasını seçiniz. → bölüm "Kullanım uyarıları"

1. İki kilit kısılcacını açınız.
2. Emme kafasını kir haznesinin üzerinden kaldırınız.
3. Aksesuar parçalarını kir haznesinden ve ambalajdan dışarı alınız.
4. Talimatlara göre bir toz torbası yerleştiriniz.
5. Emme kafasını kir haznesinin üzerine oturtunuz ve iki kilit kısılcacını kapatınız.
6. Emme kafasının doğru monte edildiğinden ve kilittendiğinden emin olunuz.
7. Emme hortumunu bağlayınız.

6.2 Premium toz torbasının takılması

 Sivri cisimler toz torbasını delebilir.
Toz torbasına hiçbir cisim girmediğinden emin olunuz.

1. Şebeke fişini prizden çekiniz.
2. 2 kilit kısılcacını açınız.
3. Emme kafasını kir haznesinin üzerinden kaldırınız.
4. Premium toz torbasını kir haznesine yerleştiriniz.
5. Adaptörün yerine oturduğundan ve toz torbasının hazne kenarından dışarı taşmadığından emin olunuz.
6. Emme kafasını kir haznesinin üzerine oturtunuz.
7. 2 kilit kısılcacını kapatınız.
8. Emme kafasının doğru monte edildiğinden ve kilittendiğinden emin olunuz.
9. Emme hortumunu bağlayınız.

6.3 Toz torbasının (plastik) değiştirilmesi

1. Şebeke fişini prizden çekiniz.
2. 2 kilit kısılcacını açınız.
3. Emme kafasını kir haznesinin üzerinden kaldırınız.
4. Gerekirse dolmuş plastik toz torbasını çıkarınız.
5. Yeni bir toz torbasını (plastik), kir haznesine yerleştiriniz ve toz torbasını kir haznesinin kenarına geçiriniz.
 - ▶ Toz torbasındaki delikler, kir haznesinin içinde olmalıdır.
 - ▶ Yerleştirilen toz torbasını kabin kenarındaki siyah çizgiyi kullanarak hizalayınız.
6. Emme kafasını kir haznesinin üzerine oturtunuz.
7. 2 kilit kısılcacını kapatınız.
8. Emme kafasının doğru monte edildiğinden ve kilittendiğinden emin olunuz.
9. Emme hortumunu bağlayınız.



7 Kullanım

⚠ İKAZ

Yaralanma tehlikesi. Filtre sisteminin hasar görmesi durumunda sağlığa zararlı tozlar dışarı çıkabilir.

- ▶ Acil durumda (mesela filtre hasar gördüğünde) elektrik süpürGESİNİ kapatınız, fişini prizden çekiniz ve elektrik süpürGESİNİ yeniden kullanmadan önce uzman personelin kontrol etmesini sağlayınız.

⚠ DİKKAT

Kontrolsüz hareketler nedeniyle yaralanma tehlikesi! Tekerlek frenleri açıksa elektrikli süpürGE kontrolsüz biçimde hareket edebilir.

- ▶ Elektrik süpürGESİNİN güvenli biçimde durması için tekerlek frenlerini kullanınız.

7.1 Hortum çapının ayarlanması

1. Belirlenen maruz kalma sınır değerleri geçmeyecek şekilde olan kuru, yanıcı olmayan tozların ve ahşap talaşlarının emilmesi için emme borusu çapını Hortum çapı ayarı şalter konumu ile belirleyiniz.
2. İlgili  tuşuna arka arkaya basarak hortum çapı ayarını ve sesli uyarı sinyali eşliğini değiştiriniz.

7.2 Alet prizini kullanmadan çalışma

1. Şebeke fişini takmadan önce, aletin "OFF" konumunda olduğundan emin olunuz.
2. Elektrik süpürGESİNİN şebeke fişini prize takınız.
3. Alet şalterini "ON" konumuna getiriniz.

7.3 Alet prizini kullanarak çalışma



Alet prizi sadece elektrikli el aletlerinin elektrik süpürGESİNE doğrudan bağlanması içindir.

Alet prizini elektrikli el aletine bağlarken kullanım kılavuzu ve bulunan güvenlik uyarılarını dikkate alınız.

1. Elektrik süpürGESİNİN şebeke fişini prizden çekiniz.
2. Bağlanacak elektrikli el aletindeki maksimum güç tüketiminin, izin verilen maksimum elektrikli el aleti prizi gücünün altında olup olmadığını kontrol ediniz ("Teknik veriler" bölümü ve alet prizindeki bilgi).
3. Elektrikli el aletinin şebeke fişini takmadan önce, elektrikli el aletinin kapalı konumda olduğundan emin olunuz.
4. Elektrikli el aletinin şebeke fişini alet prizine takınız.
5. Elektrik süpürGESİNİN şebeke fişini prize takınız.
6. Alet şalterini "AUTO" konumuna getiriniz.
7. Elektrikli el aletini devreye alınız.



Elektrikli el aletinin kapatılmasından sonra, emme hortumunda bulunan tozun emilmesi için elektrik süpürGESİ kısa bir süre daha çalışır.

7.4 Kuru tozların emilmesi



Kuru tozların ve özellikle mineralli tozların emilmesinden önce, daima doğru emme torbasının yerleştirilmiş olmasına dikkat edilmelidir. Bu sayede emilen malzeme basit bir şekilde atığa çıkartılabilir.

⚠ DİKKAT

Sağlığa zararlı tozlar nedeniyle yaralanma tehlikesi! Filtre elemanı kullanılmaması durumunda emilen tehlikeli maddeler tekrar dışarı çıkabilir.

- ▶ Elektrikli süpürGEYİ sadece filtre elemanı takılıyken kullanınız.
- ▶ Filtre elemanın kuru olmasına ve uygun emme torbasının yerleştirilmesine dikkat ediniz.



7.5 Sıvıların emilmesi

DİKKAT

Sağlığa zararlı tozlar nedeniyle yaralanma tehlikesi! Filtre elemanı kullanılmaması durumunda emilen tehlikeli maddeler tekrar dışarı çıkabilir.

- ▶ Elektrikli süpürgeyi sadece filtre elemanı takılıken kullanınız.

1. Doluluk seviyesi denetimini kontrol ediniz. → Sayfa 388
2. İmkanlar el verdiği ölçüde, ıslak kullanım için özel filtre elemanını kullanınız.



Uygun filtrelerle ilgili bilgileri aksesuarın kullanım uyarılarında bulabilirsiniz → Sayfa 382.

3. Sıvıların süpürgeyle emilmesinden sonra iki kilit kısılcasını açınız.
4. Emiş kafasını kir haznesinin üzerinden kaldırınız ve filtre elemanının kuruyabilmesi için bunu düz bir yüzeyin üzerine yerleştiriniz.
5. Kir haznesini boşaltınız ve bir su hortumuyla temizleyiniz. Elektrotları bir fırçayla temizleyiniz ve filtre elemanını kuruttuktan sonra elle sıyrarak temizleyiniz.
6. Kir haznesinin kurumasını bekleyiniz.

7.6 Emme sonrası

1. Elektrikli el aletini devreden çıkartınız.
2. Alet şalterini "OFF" konumuna getiriniz.
3. Elektrik süpürgesinin şebeke fişini prizden çekiniz.
4. Bağlantı tesisatını sarınız ve bunu kablo kancasına asınız.
5. Hazneyi boşaltınız ve aleti ıslak bir bezle silerek temizleyiniz.
6. Hortumu sarınız.
7. Elektrik süpürgesini, izinsiz kullanıma karşı emniyetli bir şekilde, kuru bir mekâna yerleştiriniz.

7.7 Kuru tozlarda kir haznesinin boşaltılması

1. Şebeke fişini prizden çekiniz.
2. 2 kilit kısılcasını açınız.
3. Emme kafasını kir haznesinin üzerinden kaldırınız ve bunu düz bir yüzeyin üzerine yerleştiriniz.
4. Kir haznesini boşaltınız:

VC 20L-X
VC 40L-X

- ▶ Çukur tutamaklardan tutunuz ve kir haznesini boşaltmak için deviriniz veya toz torbasını çıkarınız.

VC 20M-X
VC 40M-X

- ▶ **M sınıfı elektrik süpürgelerinde:** Kir haznesinden emme torbasını çıkarınız.



H sınıfı elektrikli süpürgeyi yalnızca toz torbasiyla kullanınız.

5. Ardından, emme kafasını kir haznesinin üzerine oturtunuz ve 2 kilit kısılcasını kapatınız.

7.8 Kir haznesinin emme torbasız boşaltılması (sıvılarda)

1. Şebeke fişini prizden çekiniz.
2. Emme kafasını kir haznesinin üzerinden kaldırınız ve bunu düz bir yüzeyin üzerine yerleştiriniz.
3. 2 kilit kısılcasını açınız.
4. Çukur tutamaklardan tutunuz ve kir haznesini boşaltmak için deviriniz.
5. Kir haznesinin kenarını bir bezle temizleyiniz.
6. Emme kafasını kir haznesinin üzerine oturtunuz ve iki kilit kısılcasını kapatınız.



7.9 Aşırı akım devre kesicisinin kullanılması 4



Sadece Avustralya ve Yeni Zelanda pazarları için

Sigorta, aletin fişini aşırı akımlardan korur. Sigorta tetiklendiğinde, şeffaf kapağın altında aşırı akım şalteri (beyaz) görünür. Sigortanın tekrar tetiklenmesini önlemek için, ilgili arıza nedenini ortadan kaldırınız, örneğin bağlı elektrikli el aletinin fişini çekiniz.

- ▶ Bağlı elektrikli el aletine tekrar güç sağlamak için aşırı akım koruma şalterine basınız.

8 Bakım ve onarım

8.1 Elektrikli süpürge bakım



İKAZ

Elektrik akımı nedeniyle tehlike! Elektrikli parçaların usulüne uygun olmayan onarımları, elektrik çarpması nedeniyle ciddi yaralanmalara yol açabilir.

- ▶ Elektrikli parçalardaki onarımların bir uzman elektrik teknisyeni tarafından yapılmasını sağlayınız.
- ▶ Elektrikli süpürgeyi özellikle tutamak yüzeylerini kuru ve temiz tutunuz ve bu yüzeylerde yağ ve yakıt kalıntıları olmamasına dikkat ediniz. Silikon içerikli bakım malzemesi kullanmayınız.
- ▶ Elektrik süpürgeyi hiçbir zaman havalandırma delikleri tıkalı iken çalıştırmayınız! Havalandırma deliklerini kuru bir fırça ile dikkatlice temizleyiniz. Yabancı cisimlerin elektrikli süpürgeye içine girmesine engel olunuz.
- ▶ Dış yüzeyini düzenli olarak hafif nemli bir temizlik bezi ile temizleyiniz. Temizlik için püskürtme aleti, buhar jetli alet veya su kullanmayınız, çünkü bu durumda elektrikli süpürgeye elektrik güvenliği zarar görebilir.

L ve M sınıfı elektrikli süpürgelerde:

Elektrikli süpürgeye, bakım ve temizlik çalışmalarında, bakım yapan personel ve diğer şahıslar için tehlike oluşturmayacak şekilde müdahale edilmelidir.

- ▶ Filtrelenmiş zorunlu havalandırma uygulayınız.
- ▶ Koryucuyu elbise giyiniz.
- ▶ Bakım bölgesini, çevreye tehlikeli maddeler ulaşmayacak şekilde temizleyiniz.
- ▶ Elektrikli süpürge, tehlikeli madde bulunan bölgeden çıkartılmadan önce elektrikli süpürgeyi dış kısmında emiş yapınız, elektrikli süpürgeyi bezle siliniz veya elektrikli süpürgeyi sıkıca ambalajlayınız. Bu sırada çökeltmiş, tehlikeli tozun yayılmasını engelleyiniz.
- ▶ Bakım ve onarım çalışmaları sırasında istenilen şekilde temizlenemeyen parçalar, geçirgen olmayan poşetlerin içinde ambalajlanmalı ve geçerli imha talimatlarına uygun olarak atığa çıkartılmalıdır.
- ▶ En az yılda bir defa Hilti servisi veya eğitilmiş bir şahıs tarafından bir toz tekniği kontrolü yapılmalıdır, örn. filtre hasarı, elektrikli süpürgeye hava sızdırmazlığı ve kontrol düzeneğlerinin fonksiyonları bakımından.

8.2 Filtre temizleme



Filtre elemanını temizlemek için sert cisimlere vurmuyunuz veya sert ya da sivri cisimlerle işlem yapmayınız. Bu yüzden filtre elemanlarının kullanım ömrü kısalmaktadır.

Filtre elemanı, bir hava basınçlı temizleyici ile temizlenmemelidir. Bu, filtre malzemesinde yırtıklara neden olabilmektedir.

Filtre elemanı aşınan bir parçadır.

- ▶ Filtre elemanını en geç altı ayda bir defa değiştiriniz.
- ▶ Ancak yoğun kullanım durumunda filtre elemanını daha sık değiştiriniz.

8.3 Filtre elemanı değişimi 5

1. Şebeke fişini prizden çekiniz.
2. Filtre kasetinin kilitleme kolunu açınız.
3. Filtre kasetini açınız.
4. Mevcut çukur tutamağı askısından filtre elemanını dikkatlice çıkarınız.
5. Conta yüzeyini bir bezle temizleyiniz.
6. Yeni filtre elemanını yerleştiriniz.



7. Kapak kilidini öne doğru getirerek filtre kasetini kapatınız.
8. Filtre kasetinin kilitleme kolunu kapatınız.
9. Filtre değişimi nedeniyle elektrikli süpürgeден ve / veya filtre elemanından çıkan tozu temizlediğinizden emin olunuz.

8.4 Doluluk seviyesi denetiminin kontrol edilmesi 6

1. Şebeke fişini prizden çekiniz.
2. İki kilit kaskacını açınız.
3. Emme kafasını kir haznesinin üzerinden kaldırınız ve bunu düz bir yüzeyin üzerine yerleştiriniz.
4. Devre kesme kontağını (tel sondalar) kirlenme bakımından kontrol ediniz ve gerekirse bir fırça ile temizleyiniz.
5. Emici başlıktaki contanın kirliliği olup olmadığını kontrol ediniz ve gerekirse başlığı bir bezle temizleyiniz.
6. Emme kafasını kir haznesinin üzerine oturtunuz.
7. İki kilit kaskacını kapatınız.
8. Emme kafasının doğru monte edildiğinden ve kilitletiğinden emin olunuz.

8.5 Bakım ve onarım çalışmalarından sonra kontrol

1. Bakım ve onarım çalışmaları sonrasında elektrik süpürgesinin doğru biçimde birleştirilip birleştirilmediğini ve hatasız çalışıp çalışmadığını kontrol ediniz.
2. Bir fonksiyon testi uygulayınız.

9 Taşıma ve depolama

9.1 Taşıma

Elektrikli süpürge, kir haznesi doluyken taşınmamalıdır.

Elektrikli süpürge, bir vince asılmamalıdır.

- ▶ Gerekirse regülatörü veya gevşek durumdaki aleti tutucudan çıkartınız.
- ▶ Elektrikli süpürge başka bir yere taşınacaksa önce elektrikli süpürgeyi boşaltınız.
- ▶ Elektrikli süpürge ile sıvı emildiyse, elektrikli süpürgeyi devirmeyiniz ve elektrikli süpürgeyi sadece dik konumda taşıyınız.
- ▶ Taşıma için her iki hortumu konik adaptör yardımı ile birbirine geçiriniz.

VC 20M-X

VC 40M-X

M sınıfı emme cihazlarında



İKAZ

Sağlığa zararlı tozlar nedeniyle yaralanma tehlikesi! Emiş bağlantı ağzından emilmiş tehlikeli maddeler dışarı çıkabilir.

- ▶ M sınıfı elektrik süpürgelerinin taşınması sırasında ve alet kullanılmayacaksa emiş bağlantı ağzını kapatma manşonu ile kapatınız.

9.2 Takım çantasının sabitlemesi 7

1. Toz emme makinesinin güvenli bir şekilde durduğundan emin olun ve sabitleme frenini kilitleyiniz. Taşıma kolunu tamamen dışarı çekiniz.
2. Bir veya daha fazla takım çantasını elektrik süpürgesine yerleştiriniz.
 - ▶ Takım çantası (çantaları) taşıma kolu yüksekliğini aşmamalıdır.
 - ▶ Maksimum ek yüke dikkat ediniz.
3. Bağlama halkasını tutucudan ve takım çantasının üzerinden çekiniz. Gerekirse bağlama halkasını uzatınız.
4. Bağlama halkasının kancasını taşıma koluna asınız ve bağlama halkasını gerdiriniz.

9.3 Depolama



- ▶ Elektrik süpürgesini, izinsiz kullanıma karşı emniyetli bir şekilde, kuru bir mekâna yerleştiriniz.



10 Arıza durumunda yardım

Bu tabloda listelenmemiş veya kendi başınıza gideremediğiniz arızalarda lütfen yetkili Hilti servisimiz ile irtibat kurunuz.





10.1 Elektrik süpürgesi arızası

Arıza	Olası sebepler	Çözüm
 <p>Servis göstergesi Filtre deęiřimi yanar.</p>	Filtre elemanı tıkalı veya çok eski.	<ul style="list-style-type: none"> ► Kir haznesinin doluluk seviyesini kontrol ediniz. ► Manuel temizlik kontrol tuřuna basınız. → Sayfa 381 ► Gerekirse filtreyi deęiřtiriniz. → Sayfa 387
	Filtre elemanı takılmadı.	► Uygun bir filtre elemanı yerleřtiriniz. → Sayfa 387
 <p>Alet çalışmıyor veya kısa bir çalışmadan sonra duruyor.</p>	Su kesme devrede.	► Sondaları ve sondaların etrafını bir fırça ile temizleyiniz.
 <p>Sesli uyarı sinyali (düşük emme gücü)</p>	Toz torbası dolu.	► Toz torbasını deęiřtiriniz.
	Filtre elemanı aşırı kirlenmiş.	► Otomatik filtre temizlięinin etkinlięi kaldırılmışsa otomatik filtre temizlięini etkinleřtiriniz ve elektrik süpürgesini 30 saniye çalıştırınız.
	Elektrikli el aletinin emme hortumu veya toz kapaęı tıkanmış.	► Emme hortumunu ve toz kapaęını temizleyiniz.
	Hortum çapı ayarı yanlış konumda.	► Hortum çapını ayarlayınız → Sayfa 385.
Toz aletten dıřarı üfleniyor.	Filtre elemanı doęru monte edilmemiş.	► Filtre elemanını yeniden monte ediniz. → Sayfa 387
	Filtre elemanı hasar görmüş.	► Yeni filtre elemanı takınız. → Sayfa 387
Alet istenmeden açılıyor ve kullanıcı üzerinden statik deřarjlar gerçekleşiyor.	Elektrostatik iletkenlik saęlanmış, alet topraklanmamış prize baęlanmış.	► Aleti topraklanmış prize takınız, antistatik hortum kullanınız.
Motor artık çalışmıyor.	Şebeke prizi sigortası devreye girdi.	<ul style="list-style-type: none"> ► Sigortayı devreye alınız. ► Tekrar devreye girerse aşırı akımın nedenini arayınız.
	Kir haznesi dolu.	► Aleti kapatınız ve kir haznesini boşaltınız.
	Motor termo emniyetine sinyal gitti.	<ul style="list-style-type: none"> ► Aleti kapatınız ve yaklaşık 5 dakika soęumasını bekleyiniz. ► Motor çalışmıyorsa aleti Hilti müşteri hizmetlerine götürünüz.
	Motor termik koruması motoru yeniden kapatır.	► Havalandırma deliklerini kuru bir fırça ile dikkatlice temizleyiniz.
Otomatik işlemede motor çalışmıyor.	Baęlanmış alet bozuk veya doęru takılmamış.	► Baęlı aletin fonksiyonunu kontrol ediniz veya řebeke fiřini sıkıca takınız.
Otomatik filtre elemanı temizlemesi çalışmıyor.	Emme hortumu baęlanmamış.	► Emme hortumunu baęlayınız.



10.2 Sistem cihazı arızası

Elektrik süpürgesi kablosuz bir sistemde kullanılıyorsa bağlı sistem cihazları ekranlarında aşağıdaki mesajlar görüntülenebilir.

Arıza	Olası sebepler	Çözüm
 <p>Bilinmeyen hata servis göstergesi yanar.</p>	Bağlı sistem cihazı ilgili elektrik süpürgesinden bilinmeyen bir hata kodu aldı.	► Elektrik süpürgesinde arıza olup olmadığını kontrol ediniz.
 <p>Servis göstergesi Filtre değişimi yanar.</p>	Filtre elemanı tıkalı veya çok eski.	► Kir haznesinin doluluk seviyesini kontrol ediniz. ► Manuel temizlik kontrol tuşuna basınız. → Sayfa 381 ► Gerekirse filtreyi değiştiriniz. → Sayfa 387
	Filtre elemanı takılmadı.	► Uygun bir filtre elemanı yerleştiriniz. → Sayfa 387
 <p>Su kapatma servis göstergesi yanıyor.</p>	Su kesme devrede.	► Sondaları ve sondaların etrafını bir fırça ile temizleyiniz.
 <p>Düşük emiş gücü servis göstergesi yanıyor.</p>	Toz torbası dolu.	► Toz torbasını değiştiriniz.
	Filtre elemanı aşırı kirlenmiş.	► Otomatik filtre temizliğinin etkinliği kaldırılmışsa otomatik filtre temizliğini etkinleştiriniz ve elektrik süpürgesini 30 saniye çalıştırınız.
	Elektrikli el aletinin emme hortumu veya toz kapağı tıkanmış.	► Emme hortumunu ve toz kapağını temizleyiniz.
	Hortum çapı ayarı yanlış konumda.	► Hortum çapını ayarlayınız → Sayfa 385.

11 İmha

 **Hilti** ürünleri yüksek oranda tekrar kullanılabilen malzemelerden üretilmiştir. Tekrar kullanım için gerekli koşul, usulüne uygun malzeme ayrımıdır. Çoğu ülkede **Hilti** eski aletlerini yeniden değerlendirmek üzere geri alır. Bu konuda **Hilti** müşteri hizmetlerinden veya satış temsilcinizden bilgi alabilirsiniz.

Kullanılmış elektronik ve elektrikli el aletlerine ilişkin Avrupa Direktifi ve ulusal yasalardaki uyarlamalar çerçevesinde, kullanılmış elektrikli el aletleri ayrı olarak toplanmalı ve çevreye zarar vermeden yeniden değerlendirilmeleri sağlanmalıdır.



- Elektrikli aletleri evsel atıklar ile birlikte çöpe atmayınız!

Sondaj çamuru

Çevre sağlığı açısından düşünüldüğünde, sondaj çamurunun uygun önlemler alınmadan suya veya kanalizasyona aktarılması sorun yaratabilir.

- Bölgenizdeki resmi makamdan mevcut yönetmelikler hakkında bilgi alınız.

Aşağıdaki ön işlemi öneririz:

- Sondaj çamurunu toplayınız (örneğin ıslak emici yardımıyla).
- Sondaj çamuru tortulaşana kadar bekleyiniz ve sertleşen bölümünü inşaat molozunda imha ediniz (çökteltici maddeler ayırma sürecini hızlandırabilir).



- Kalan suyu (baz, ph değeri > 7) kanalizasyona aktarmadan önce, bunu asidik nötralizasyon maddesi katarak veya bol su ile seyrelterek nötralize ediniz.

Delme tozu

- Toplanan delme tozunu mevcut ve yasal ulusal talimatlara uygun olarak imha ediniz.

12 Üretici garantisi

- Garanti koşullarına ilişkin sorularınız için lütfen yerel **Hilti** iş ortağınıza başvurunuz.



1 בתוכים על התיעוד

1.1 על אודות תיעוד זה

- קרא את תיעוד זה במלואו לפני השימוש הראשון. רק כך ניתן להבטיח עבודה בטוחה ונטולת תקלות.
- ציית להוראות הבטיחות והאזהרות שבתיעוד זה ולאלה המצוינות על המוצר.
- שמור את הוראות ההפעלה תמיד בצמוד למוצר, והקפד להעביר אותן לאדם שאליו אתה מעביר את המוצר.

1.2 הסבר הסימנים

1.2.1 אזהרות

האזהרות מזדהרות מפני סכנות בשימוש במוצר. במדריך זה מופיעות מילות המפתח הבאות:

סכנה 

סכנה!

◀ מציינת סכנה מיידית, המובילה לפציעות גוף קשות או למוות.

אזהרה 

אזהרה!

◀ מציינת סכנה אפשרית, שיכולה להוביל לפציעות גוף קשות או למוות.





זהירות 

זהירות!

◀ מציינת מצב שעלול להיות מסוכן ולהוביל לפציעות גוף או לנזקים לרכוש.



1.2.2 סמלים במסמך זה

הסמלים הבאים מופיעים במסמכים שלנו:

קרא את הוראות ההפעלה לפני השימוש	
זהירות	
הנחיות לשימוש ומידע שימושי נוסף	
טיפול נכון בחומרים למיחזור	
אין להשליך לפסולת הביתית מכשירים חשמליים וסוללות	

1.2.3 סמלים באיורים

הסמלים הבאים מופיעים באיורים שלנו:

מספרים אלה מפנים לאיור המתאים בתחילת חוברת ההוראות	
המספרים באיורים משקפים את רצף הפעולות, והם עשויים להיות שונים מרצף הפעולות המצוינות בטקסט	3
מספרי הפריטים מופיעים באיור סקירה ותואמים את המספרים במקרא בפרק סקירת המוצר	
סימן זה אמור לעורר את תשומת לבך המיוחדת בעת השימוש במוצר.	

1.3 סמלים ספציפיים למוצר

1.3.1 סמלים על המוצר

הסמלים הבאים עשויים להופיע על המוצר:



המכשיר תומך בטכנולוגיית NFC, התואמת את פלטפורמות iOS ו-Android.	
אם מופיע על המוצר, אז המוצר אושר על ידי מוסד בדיקה זה עבור השוק בארה"ב ובקנדה בהתאם לתקנים התקפים.	

1.3.2 סמל איסור

סמלי האיסור הבאים מופיעים על המוצר:

הובלה באמצעות מנוף אסורה	
--------------------------	--

1.4 מדבקות מיוחדות על המוצר

אזהרה: שואב זה מכיל אבק מסוכן לבריאות. רק בעלי מקצוע המשתמשים בציוד הגנה מתאים רשאים לבצע את פעולות הריקון והתחזוקה כולל הסילוק של שקית האבק. יש להשתמש בשואב האבק אך ורק כאשר מותקנת בו מערכת הסינון בשלמותה והיא תקינה לגמרי.

אחת ממדבקות האזהרה הבאות נמצאת על השואב:

VC 20L-X
VC 40L-X

מדבקת אזהרה בשואבי L:



ודא שמדבקת האזהרה גלויה היטב.

VC 20M-X
VC 40M-X

מדבקת אזהרה בשואבי M:



ודא שמדבקת האזהרה גלויה היטב.

1.5 פרטי המוצר

המוצרים של Hilti מיועדים למשתמש המקצועי, ורק אנשים מורשים, שעברו הכשרה מתאימה, רשאים לתפעל, לתחזק ולתקן אותם. אנשים אלה חייבים ללמוד באופן מיוחד את הסכנות האפשריות. המוצר המתואר והעדרים שלו עלולים להיות מסוכנים כאשר אנשים שלא עברו הכשרה מתאימה משתמשים בהם באופן לא מקצועי או כאשר נעשה בהם שימוש שלא בהתאם לייעוד. שם הדגם והמספר הסידורי מצוינים על לוחית הדגם.

רשום את המספר הסידורי בטבלה הבאה. בכל פנייה לנציגינו או למעבדת שירות יש לציין את נתוני המוצר.

נתוני המוצר

שואב רטוב-יבש	VC 20M-X VC 20L-X VC 40M-X VC 40L-X
דור	01
מס' סידורי	



אנו מצהירים באחריותנו הבלעדית כי המוצר המתואר כאן תואם את התקנות והתקנים התקפים. בסוף תיעוד זה ישנו צילום של הצהרת התאימות.
התיעוד הטכני שמור כאן:

Hilti Entwicklungsgesellschaft mbH | Zulassung Geräte | Hiltistraße 6 | 86916 Kaufering, Germany

2 בטיחות
2.1 הוראות בטיחות כלליות

- בנוסף להערות הבטיחות בפרקים השונים בהוראות הפעלה אלה יש להקפיד בדיוקנות על ההנחיות הבאות בכל עת.
- ◀ **קרא את כל ההנחיות** אי ציות להנחיות הבאות עשוי להוביל להתחשמלות, לשרפה ו/או לפציעות קשות.
 - ◀ בעת שימוש במכשיר בשילוב עם כלי עבודה חשמלי יש לקרוא לפני השימוש את הוראות הפעלה של כלי העבודה החשמלי ולפעול בהתאם לכל ההנחיות.
 - ◀ התערבות או ביצוע שינויים במכשיר אסורים.
 - ◀ השתמש במכשיר המתאים. אין להשתמש במכשיר למטרות שלא לשמן הוא יועד, אלא רק בהתאם לייעודו וכשהוא תקין לגמרי.
 - ◀ לפני שאתה מתחיל להשתמש במכשיר למד כיצד לתפעל אותו, מה הן הסכנות שהחומרים עשויים לגרום להן וכיצד יש לסלק את החומרים שנשאבו.
 - ◀ שים לב להשפעות הסביבה. אין להשתמש במכשיר היכן שקיימת סכנת אש או התפוצצות.
 - ◀ רק אנשים שמכירים היטב את המכשיר, שלמדו כיצד להשתמש בו באופן בטוח ושמודעים לסכנות הנובעות מהשימוש במכשיר רשאים להשתמש במכשיר זה. המכשיר אינו מיועד לילדים. יש להשגיח על ילדים כדי להבטיח שאינם משחקים במכשיר.
 - ◀ מכשירים שאינם בשימוש יש לשמור במקום בטוח. מכשירים שאינם בשימוש יש לאחסון במקום יבש, מוגבה או געול, מחוץ להישג ידם של ילדים.

2.2 בטיחות של אנשים

- ◀ היה ערבי, שים לב למה שאתה עושה, ופעל בתבונה כאשר אתה עובד עם המוצר. אל תשתמש בשואב כשאתה עייף או תחת השפעת סמים, אלכוהול או תרופות. רגע אחד של חוסר תשומת לב בדמן השימוש במכשיר יכול לגרום לפציעות קשות.
- ◀ במשך כל זמן העבודה במכשיר או התחזוקה שלו המשתמש ואנשים הנמצאים בקרבת מקום צריכים להשתמש במשקפי מגן ובקסדת מגן מותאמים, בכפפות הגנה, במגני שמיעה, במסכת נשימה קלה ובנעלי בטיחות.
- ◀ ודא שהשואב אינו יכול להידרדר או ליפול.
- ◀ הפעל את בלמי הגלגלים כדי להבטיח שהשואב עומד יציב. כאשר בלמי הגלגלים משוחררים השואב יכול להתחיל לנוע ללא שליטה.
- ◀ שים לב להנחיות הבטיחות בעבודה הספציפיות למדינתך.
- ◀ כאשר ניתן להתקין התקני שאיבת אבק יש לוודא שהם מחוברים לחשמל, ויש להקפיד להשתמש בהם בצורה נכונה. שימוש בשואב מקטין את הסכנות הנובעות מהאבק.

2.3 שימוש וטיפול קפדניים במכשיר

- ◀ לעולם אל תשאר את המכשיר ללא השגחה.
- ◀ אל תשביט את פונקציית ניקוי המסנן בעת שאיבה של אבקים מסוכנים, במיוחד בשימוש עם כלי עבודה חשמליים שיוצרים אבק.
- ◀ הגן על המכשיר מפני קרה.
- ◀ נקה את התקן הגבלת מפלס המים באופן סדיר באמצעות מברשת בהתאם להנחיות, ובדוק אם ישנם סימנים לנדק.
- ◀ בעת חיבור ראש השואב ודא שאינך מוחץ אברי גוף וכבל החשמל אינו נפגע. סכנת פציעה וסכנת נדק.
- ◀ יש לבדוק את המכשיר והאביזרים לאיתור נזקים אפשריים. לפני המשך השימוש יש לבדוק שהתקני ההגנה או חלקים שניזוקו מעט נמצאים במצב תקין לגמרי ופועלים בהתאם לייעודם. בדוק שהחלקים הנעים פועלים בצורה תקינה לגמרי ואינם נתקעים או פגומים. כל החלקים חייבים להיות מותקנים בצורה נכונה וכל התנאים חייבים להתמלא כדי להבטיח עבודה תקינה של המכשיר.
- ◀ דאג לתיקון המכשיר שלך רק בידי טכנאים מוסמכים, המשתמשים בחלקי חילוף מקוריים בלבד. כך תבטיח שמירה על בטיחות העבודה במכשיר.
- ◀ שלוף את תקע החשמל מהשקע לפני זמן ללא שימוש במכשיר (הפסקה בעבודה), לפני עבודות טיפול ותחזוקה, לפני החלפת אביזרים או החלפת מסנן. אמצעי זהירות זה מונע הפעלה בשוגג של המכשיר.
- ◀ לעולם אין למשוך את השואב מכלל החשמל כדי להעביר אותו למקום אחר. אין להסיע את השואב מעל הכבל החשמלי.
- ◀ אין להוביל את השואב באמצעות מנוף.



מידע נוסף לשואבי M

◀ לפני הובלה או הפסקה בשימוש יש לסגור את פתח הכניסה באמצעות פקק מופה.

2.4 בטיחות בחשמל

- ◀ תקע החשמל של המכשיר חייב להתאים לשקע החשמל. אסור לשנות בשום אופן את תקע החשמל. אל תשתמש בשקע מתאם ביחד עם מכשירים מוארקים. תקעים חשמליים במצבם המקורי ושקעי חשמל מתאימים מפחיתים את הסיכון להתחשמלות.
- ◀ תקע את התקע בשקע חשמלי מוארק מתאים, שמותקן בצורה בטיחותית ומותאם לכל תנאי המקום. אם יש לך ספק אם השקע מוארק, התייעץ בחשמלאי מוסמך.
- ◀ מנע מגע של הגוף בשטחים מוארקים כגון צינורות, גופי חימום, תנורים ומקררים. קיימת סכנה גבוהה להתחשמלות כאשר הגוף שלך מוארק.
- ◀ הרחק את המכשיר מגשם ורטיבות. חדירת מים למכשיר חשמלי מגדילה את הסיכון להתחשמלות.
- ◀ ודא שכבל החשמל אינו מונח בשלולית.
- ◀ בדוק באופן סדיר את כבל החשמל של המכשיר, ובמקרה שזיהית נזקים פנה למעבדה של Hilti לצורך החלפתו. בדוק את הכבלים המאריכים באופן סדיר והחלף אותם אם נזוקו.
- ◀ אם במהלך העבודה נגרם נזק לכבל החשמל ו/או לכבל המארך, אל תגיע בהם. נתק את תקע החשמל משקע רשת החשמל. כבלי חשמל וכבלים מאריכים פגומים עלולים לגרום להתחשמלות.
- ◀ מותר להחליף כבל חשמל רק בכבל מאותו הסוג המצוין בהוראות ההפעלה.
- ◀ אל תשתמש בכבל החשמל למטרות שלא לשמן הוא נועד, לדוגמה: אל תרים את המכשיר מהכבל ואל תנסה לנתק את התקע משקע החשמל במשיכה מהכבל. הרחק את הכבל ממקורות חום, שמן, פינות חדות או חלקי מכשיר נעים. כבלים שניזוקו או שהסתבכו בחלקים אחרים מגדילים את הסיכון להתחשמלות.
- ◀ כאשר אתה עובד עם המכשיר החשמלי בחוץ, השתמש רק בכבל מאריך המיועד לשימוש בחוץ. שימוש בכבל מאריך המיועד לשימוש בחוץ מקטין את הסיכון להתחשמלות.
- ◀ אם מתרחשת הפסקת חשמל יש לכבות את המכשיר ולשלוף את התקע.
- ◀ השתמש בשקע כלי העבודה רק למטרות המצוינות בהוראות ההפעלה.
- ◀ לעולם אין להפעיל את המכשיר כאשר הוא מולכך או רטוב. אבק שנדבק לפני השטח של המכשיר, ובמיוחד אבק מחומרים מוליכים או לחות עלולים לגרום להתחשמלות. לכן יש להביא מכשיר מולכך לבדיקות סדירות במעבדות Hilti, במיוחד כאשר עובדים לעתים תכופות בחומרים מוליכים.

2.5 מקום העבודה

- ◀ דאג לתאורה טובה באזור העבודה.
- ◀ דאג לאוורור מספיק במקום העבודה. במקומות עבודה שהאוורור בהם לקוי עלול להיווצר עומס אבק גבוה שיפגע בבריאות.
- ◀ שמור על סדר באזור העבודה שלך. הרחק מסביבת העבודה חפצים שעלולים לפצוץ אותך. אי-סדר במקום העבודה עלול לגרום לתאונות.
- ◀ אין להפעיל את המכשיר בסביבה שקיימת בה סכנת פיצוץ או שיש בה נחלים, גזים או אבק דליקים. כלי עבודה חשמליים יוצרים ניצוצות, שעלולים להצית את האבק או האדים.

2.6 חומר נשא

- ◀ אסור לשאוב אבק מזיק לבריאות בדירוג גבוה יותר מדירוג האבק של השואב. אסור לשאוב אבק דליק ו/או נפיץ (לדוגמה אבק של מגנזיום או אלומיניום). אסור לשאוב חומרים חמים בטמפרטורה מעל 60°C (140°F) (כגון סיגריות ולהטות, אפר חם).
- ◀ אסור לשאוב נחלים דליקים, נפיצים או אגרסיביים (שמני קירור וסיכה, בנדין, חומרים ממסים, חומצה (pH > 5), תמיסות חיטוי (pH < 12.5) וכן הלאה).
- ◀ אם אתה מזהה יציאת קצף או נחלים, כבה מיד את השואב.
- ◀ בעת שאיבה של חומרים חמים עד מקס' 60°C (140°F) יש ללבוש כפפות הגנה.
- ◀ בעבודה עם בוץ קידוח מינרלי לבש ביגוד מגן ומנע מגע בעור (pH < 9, צורב).
- ◀ מנע מגע עם נחלים בסיסיים או חומציים. אם נוצר במקרה מגע, שטוף את האזור במים. אם הנחל מגיע לעיניים, שטוף בהרבה מים ופנה לעזרה רפואית.



מידע נוסף לשואבי L

השואב בדירוג אבק L מתאים לשאיבה של אבק יבש, לא דליק, שבבי עץ ואבק מסוכן עם ערכי חשיפה מותרים מעל 1 מ"ג/מ"ק. יש לצייד את השואב במסנן מתאים לרמת הסיכון של האבק הנשאב.

מידע נוסף לשואבי M

השואב בדירוג אבק L מתאים לשאיבה של אבק יבש, לא דליק, שבבי עץ ואבק מסוכן עם ערכי חשיפה מותרים בערך של 0.1 מ"ג/מ"ק ומעלה. יש לצייד את השואב במסנן מתאים לרמת הסיכון של האבק הנשאב.

3 תיאור

3.1 סקירת המוצר

- ① ידית הובלה (מתארכת)
- ② לולאה לקשירת מזוודה של Hilti
- ③ ידית נשיאה
- ④ שקע לחיבור כלי עבודה
- ⑤ שדה תצוגה והפעלה
- ⑥ מכסה חיפוי עבור מודול רדיו (אופציונלי)
- ⑦ מתג המכשיר
- ⑧ מחבר כניסה (צינור שאיבה)
- ⑨ נעילת מיכל (2x)
- ⑩ כבל חשמל
- ⑪ וו קיבוע (2 יח') עם גומיה
- ⑫ ראש השואב
- ⑬ מכל לכלוך
- ⑭ תא מכסה עם ידית נעילה

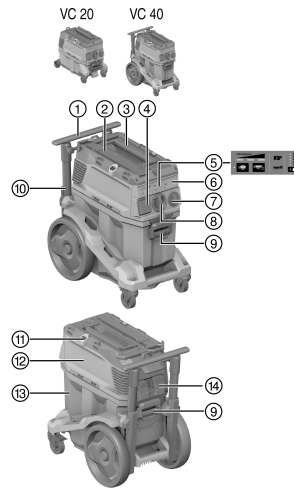

3.2 שימוש בהתאם לייעוד

המוצרים המתוארים כן הם שואבים תעשייתיים אוניברסליים לשימוש תעשייתי. ניתן להשתמש בהם לעבודות יבשות ורטובות. אסור לשאוב אנשים ובעלי חיים באמצעות מוצר זה. השימוש מתחת למים אסור.

- ▶ לפני תחילת השימוש במוצר למד את אופן השימוש בו, את הסכנות שבעבודה בחומרים שונים וכיצד יש לסלק את החומרים באופן בטוח.
- ▶ אין להשתמש במוצר כשואב נייד קבוע במערכות אוטומטיות או חצי-אוטומטיות.
- ▶ כדי למנוע פציעות יש להשתמש רק באביזרים ובכלי עבודה מקוריים של Hilti.
- ▶ כדי למנוע תופעות אלקטרוסטטיות יש להשתמש בצינור שאיבה אנטיסטטי.
- ▶ אין לשאוב עצמים שיכולים לפצוע דרך שקית האבק (לדוגמה עצמים בעלי חוד או בעלי שוליים חדים).
- ▶ אין להשתמש במוצר כסולם.
- ▶ ציית לתקנות הבטיחות הספציפיות למדינתך.

שימושים מותרים:

בשאיבת אבק חשוב להקפיד על קצב תחלופת אוויר מספיק L בחלל אם אוויר הפליטה מוחזר לחלל. שים לב לתקנות החוק במדינה!

- ▶ שאיבת כמויות גדולות של אבק מעבודה בכלי חיתוך או ליטוש יהלום, ממשחזות זווית, פטישונים ומכונות קידוח יבש של Hilti.
- ▶ שאיבה של בוץ קידוח של חומרים מינרליים שנוצר בעבודה עם מקדחי כוס יהלום של Hilti או ניסור עם דיסק יהלום של Hilti ושאיבת חומר טוב עד לטמפרטורה של עד 60°C (140°F).
- ▶ שאיבה של שמן וחומרים נוזליים עד לטמפרטורה מרבית של 60°C (140°F).



מידע נוסף לשואבי M

- שאיבה של אבקים יבשים ולא דליקים, נודלים, שבבי עץ ואבקים מסוכנים שגבול החשיפה שלהם הוא לפחות 0.1 מ"ג/מ"ק ומעלה (דירוג אבק M).
- מכונות המתאימות לשאיבת אבק של חומרים מינרליים המכילים קוורץ צריכות לתאום את סיווג האבק M לפחות.

מידע נוסף לשואבי L

- שאיבה של אבקים יבשים ולא דליקים, נודלים, שבבי עץ ואבקים מסוכנים שגבול החשיפה שלהם גדול מ-1 מ"ג/מ"ק (דירוג אבק L).

3.3 שימוש שגוי אפשרי

- אסור להשתמש בשואב כדי לשאוב אסבסט.
- אסור להפעיל את השואב כשהוא שוכב.
- אסור להשתמש בשואב כדי לשאוב חומרים נפיצים, חומרים בוערים או לוחטים, אבק אגרסיבי (כגון אבק של מגנזיום או אלומיניום) (יוצא מן הכלל: שבבי עץ).
- אסור להשתמש בשואב כדי לשאוב נודלים דליקים (כגון בנדין, חומרים ממסים, חומצות, חומרי קירור וסיכה).

3.4 תצוגות על המוצר

תיאור	חיווי
<p>חיווי שירות החלפת מסנן הנורית מאירה, המסנן חסום.</p> <ol style="list-style-type: none"> בדוק את רמת המילוי של מיכל הלכלוך לחץ על לחצן ההפעלה ניקוי מסנן ידני. בדוק את המסנן ובמקרה הצורך החלף אותו. 	
<p>ניטור מפלס אם הנורית מאירה אז כיבוי הבטיחות בפעולה רטובה פעיל. רוקן את המיכל ונקה את החיישנים.</p>	
<p>תצוגת הספק התצוגה מאפשרת לדעת את המצב הנוכחי של המסנן. בהספק שאיבה מרבי כל 3 נוריות הLED מאירות.</p>	

3.5 לחצני הפעלה על המוצר

תיאור	לחצן תפעול
<p>ניקוי מסנן ידני לחץ על לחצן זה כדי לבצע ניקוי מסנן ידני.</p>	
<p>ניקוי מסנן אוטומטי אם נורית הLED מאירה אז הניקוי האוטומטי של המסנן פעיל. בטל את הניקוי האוטומטי של המסנן באמצעות לחיצה על הלחצן. נורית הLED נכבית.</p>	



תיאור	לחצן תפעול
<p>כוונן קוטר הצינור (עבור סיווג M) לחץ על הלחצן כדי לכוונן את קוטר הצינור שנמצא כעת בשימוש. הערך שיש לכוונן תלוי במכשיר המחובר ובקוטר השאיבה שלו, ובמקרה הצורך יש להתאים אותו.</p>	

3.6 מפרט אספקה

שואב רטוב-יבש כולל קרב מסנן, צינור שאיבה הכולל שרוול מסתובב (בצד השואב) ושרוול כלי עבודה, שקית אבק (מפלסטיק) PE, הוראות הפעלה

מוצרים נוספים המאשרים עבור המוצר שלך תמצא ב- **Hilti Store** או בכתובת: www.hilti.group



3.7 צליל אזהרה

VC 20M-X
VC 40M-X

שואבי M מצוידים באות אזהרה אקוסטי. צלילים אלה יישמעו מטעמי בטיחות כאשר מהירות האוויר בצינור השאיבה יותר מתחת ל-20 מ' לשני.

כדי שצליל האזהרה יושמע בזמנים המתאימים, יש לכוונן את קוטר צינור השאיבה בשימוש באמצעות מכוון קוטר הצינור.

3.8 ניקוי מסנן

פונקציית ניקוי המסנן מתפקדת רק כאשר צינור השאיבה מחובר.



השואב כולל פונקציית ניקוי מסנן ידנית ואוטומטית, לניקוי מרבית האבק שדובק בקרב המסנן. לחיצה על הלחצן "ניקוי מסנן אוטומטי" תכבה את פונקציית ניקוי המסנן, ולחיצה חוזרת עליו תפעיל אותה מחדש.

מצב	משמעות
נורית דולקת.	ניקוי המסנן פעיל.
הנורית אינה דולקת.	ניקוי המסנן מבוטל.

בכל הפעלה של השואב, ניקוי המסנן יופעל אוטומטית. משבי אוויר (רעשי פעימות) מנקים את קרב המסנן אוטומטית.

כדי לאפשר הספק שאיבה גבוה בקביעות, פונקציית ניקוי המסנן צריכה להיות פעילה בעת עבודה עם המכשיר (במיוחד בליטוש, השחזה, חיתוך וחיריז) או בשאיבה של כמויות אבק גדולות.



ללא תלות בניקוי המסנן האוטומטי אפשר גם לנקות את המסנן ככול עת על ידי לחיצה על הלחצן "ניקוי מסנן ידני".

ניקוי חזק: כדי להשיג את הספק הניקוי המרבי של המסנן יש לאטום את הצינור ובה בעת ללחוץ על הלחצן "ניקוי מסנן ידני".



3.9 הנחיות לשימוש

VC 20M-X
VC 40M-X

יש להשתמש בשואב M אך ורק עם שקית אבק. דירוג M לשאיבה של אבקים בעלי גבול חשיפה של $0.1 \leq \text{מ"ג/מ"ק}$.



אביזרים וסוגי שימוש

סוג השימוש	אביזרים	מספר חלק
עבודה בחומרים מינרליים, יבשים או רטובים	PE VC 20, שקית אבק מפלסטיק, VC 150-6	2261451
עבודה בחומרים מינרליים, יבשים או רטובים	PE VC 40, שקית אבק מפלסטיק, VC 150-10	2262095



סוג השימוש	אביזרים	מספר חלק
עבודות בעץ ובחומרים מינרליים (בטון), יבש	VC 20, VC 150-6	2261258
עבודות בעץ ובחומרים מינרליים (בטון), יבש	VC 40, VC 150-10	2262130
אוניברסלי רטוב או יבש	PTFE VC 20/40/150	2261453
אוניברסלי רטוב או יבש	VC 20/40/150	2261257
יבש	DRY VC 20/40/150	2278640
רטוב או יבש	HEPA VC 20/40/150	2261452
רטוב או יבש	36x4,65M AS	203867

4 נתונים טכניים

4.1 מאפייני המוצר

בעת הפעלה באמצעות גנרטור או שנאי הספק המוצא שלהם חייב להיות לפחות כפול מההספק הנקוב המצוין על לוחית הדגם של המכשיר. מתח העבודה של השנאי או הגנרטור חייב להימצא תמיד בטווח שבין +5% לבין -15% ביחס למתח הנקוב של המוצר.



VC 40-X	VC 20-X	
14.4 ק"ג	11 ק"ג	משקל
560 מ"מ x 365 מ"מ x 590 מ"מ	530 מ"מ x 290 מ"מ x 415 מ"מ	מידות (א' x ר' x ג')
25 ק"ג	25 ק"ג	מטען נוסף מרבי מותר
30 ליטר	15 ליטר	נפח המכל
34 ק"ג	15 ק"ג	משקל אבק מרבי בשקית האבק
22.8 ליטר	9 ליטר	כמות מילוי מים
40 °C ... -10 °C	40 °C ... -10 °C	טמפרטורת אוויר
מבוקר על ידי חיישן	מבוקר על ידי חיישן	ניקוי מסנן אוטומטי
50 הרץ ... 60 הרץ	50 הרץ ... 60 הרץ	תדירות רשת
I	I	דירוג הגנה
IP X4	IP X4	סוג הגנה

4.2 מתח נקוב

110 V (GB 32 A)	110 V (GB 16 A)	110 וולט	100 וולט	
1,100 ואט	1,100 ואט	1,100 ואט	1,200 ואט	הספק נקוב
1,600 ואט	650 ואט	•/•	•/•	הספק חיבור של שקע כלי העבודה המובנה במכשיר
HARSJT 3x12 (2.5) AWG	H07 RNF 3G 1.5 ממ"ר	CNS HVCTF 300 3x2 mm ²	CNS HVCTF 300 3x2 mm ²	חיבור חשמל (סוג)
240 וולט (NZ)	240 - 220 וולט (3)	240 - 220 וולט (1)	240 - 220 וולט	
1,200 ואט	1,200 ואט	1,200 ואט	1,200 ואט	הספק נקוב
1,200 ואט	1,800 ואט	1,100 ואט	2,400 ואט	הספק חיבור של שקע כלי העבודה המובנה במכשיר
H07 RNF 3G 1.5 ממ"ר	H07 RNF 3G 1.5 ממ"ר	H07 RNF 3G 1.5 ממ"ר	H07 RNF 3G 1.5 ממ"ר	חיבור חשמל (סוג)



4.3 ספיקה מקסימלית ותת-לחץ מקסימלי

240 וולט (NZ)	220 - 240 וול	240 - 220 וול	110 וולט	100 וולט	
74 ליטר/שנייה	74 ליטר/שנייה	74 ליטר/שנייה	71 ליטר/שנייה	71 ליטר/שנייה	ספיקה מרבית (טורבינה)
183 מ"ק/שעה (50.6 ליטר/שנייה)	183 מ"ק/שעה (50.6 ליטר/שנייה)	183 מ"ק/שעה (50.6 ליטר/שנייה)	177.1 מ"ק/שע (49.2 ליטר/שנייה)	177.1 מ"ק/שע (49.2 ליטר/שנייה)	ספיקה מרבית בקצה הצינור
24.25 קילו פסקל	24.25 קילו פסקל	24.25 קילו פסקל	22.3 קילו פסקל	22.3 קילו פסקל	תת-לחץ מקסימלי

4.4 מידע על רעשים ורעידות, נמדד בהתאם ל-EN 60335

הנתונים הבאים תקפים לכל השואבים התעשייתיים VC 20 ו-VC 40.

69 dB(A)	רמת לחץ קול נפלטת (L_{pA})
2.5 dB(A)	אי-ודאות ברמת לחץ קול (K_{pA})
$2.5 > \text{מ"מ/שני}^2$	ערכי תנודות

5 שימוש בכבל מאריך

⚠ אזהרה

סכנה עקב כבל פגום! אם כבל החשמל או הכבל המאריך ניזוקו במהלך העבודה אסור לגעת בכבל. נקט את תקע החשמל משקע רשת החשמל.

- בדוק באופן סדיר את כבל החשמל של המכשיר, ובמקרה שדיהית נדקים פנה לבעל מקצוע מורשה לצורך החלפתו.
- השתמש אך ורק בכבלים מאריכים בעלי חתך רוחב גדול דיו, שאושרו לסוג השימוש שלך. אחרת ייתכן שהמכשיר לא יעבוד במלוא העוצמה והכבל יתחמם מדי.
- בדוק את הכבל המאריך באופן סדיר לאיתור נדקים.
- החלף את הכבל המאריך אם ניזוק.
- לעבודה בחוץ השתמש אך ורק בכבל מאריך שאושר לעבודה בחוץ ומסומן בהתאם.

6 הפעלה ראשונה

⚠ סכנה

סכנה ממתח חשמלי. כאשר השואב אינו מחובר לחשמל בצורה תקינה, התוצאה עשויה להיות מוות או פציעות קשות. חבר את השואב רק למקור חשמל תקין ומוארק.

⚠ זהירות

סכנת פציעה עקב תנועות לא מבוקרות! כאשר בלמי הגלגלים משוחררים השואב יכול להתחיל לנוע ללא שליטה. הפעל את בלמי הגלגלים כדי להבטיח שהשואב עומד יציב.

6.1 הפעלה ראשונית

בחר את שקית האבק המתאימה בהתאם לחומר הנשאב (מינרלי, עץ) או לסוג השימוש (יבש/רטוב). ← פרק "הנחיות לשימוש"

1. פתח את שני ההדקים.
2. הסר את ראש השאיבה ממכל הלכלוך.
3. הוצא את האבזירים ממכל האבק ומהאריזה.
4. הכנס שקית אבק בהתאם להוראות.
5. חבר את ראש השואב למכל הלכלוך וסגור את שני ההדקים.
6. ודא שראש השאיבה מותקן ככון ונעול.
7. חבר את צינור השאיבה.



 עצמים חדים עשויים לנקב את שקית האבק. ודא כי אין עצמים שעשויים לנקב את שקית האבק.

1. נתק את תקע החשמל משקע רשת החשמל.
2. פתח את שני ההדקים.
3. הסר את ראש השאיבה ממכל הלכלוך.
4. הכנס את שקית האבק פרימיום למיכל הלכלוך.
5. ודא שהמתאם ננעל היטב ושקית האבק אינה בולטת מעבר לשולי המיכל.
6. הנח את ראש השואב על מכל הלכלוך.
7. סגור את שני ההדקים.
8. ודא שראש השאיבה מותקן נכון ונעול.
9. חבר את צינור השאיבה.

6.3 החלפת שקית אבק (פלסטיק) 3

1. נתק את תקע החשמל משקע רשת החשמל.
2. פתח את שני ההדקים.
3. הסר את ראש השאיבה ממכל הלכלוך.
4. הוצא במקרה הצורך את שקית האבק מפלסטיק, המלאה.
5. הכנס שקית אבק חדשה (פלסטיק) אל מיכל הלכלוך, והלבש את שקית האבק סביב שפת מיכל הלכלוך.
 - ◀ החורים של שקית האבק צריכים להימצא בתוך מיכל הלכלוך.
 - ◀ ישר את שקית האבק בהתאם לפס השחור בשפת המיכל.
6. הנח את ראש השואב על מכל הלכלוך.
7. סגור את שני ההדקים.
8. ודא שראש השאיבה מותקן נכון ונעול.
9. חבר את צינור השאיבה.

7 הפעול

⚠ אזהרה

סכנת פציעה. נזק למערכת הסיבון עשוי לגרום לכך שאבק מסוכן לבריאות ייפלט החוצה.

- ◀ במקרה חירום (כגון שבירה של המסנן) כבה את השואב, נתק את תקע החשמל מהשקע, והבא את המכשיר לבדיקה אצל בעל מקצוע לפני שאתה משתמש בו שוב.

⚠ זהירות

סכנת פציעה עקב תנועות לא מבוקרות! כאשר בלמי הגלגלים משוחררים השואב יכול להתחיל לנוע ללא שליטה.

- ◀ הפעל את בלמי הגלגלים כדי להבטיח שהשואב עומד יציב.

7.1 כוונון קוטר הצינור

1. לצורך שאיבה של אבקים יבשים, לא דליקים, בעלי גבול חשיפה ושבבי עץ, התאם את קוטר צינור השאיבה באמצעות המת של כוונון קוטר הצינור.
2. שנה את הכוונון של קוטר הצינור ובכך את סף האזהרה האקוסטית על ידי לחיצות חוזרות על הלחצן .

7.2 הפעלה ללא שימוש בשקע חיבור כלי העבודה

1. לפני חיבור תקע החשמל ודא שמתג המכשיר נמצא בעמדה "OFF".
2. חבר את תקע החשמל של השואב לשקע רשת החשמל.
3. סובב את מתג המכשיר לעמדה "ON".

7.3 הפעלת המכשיר כאשר שקע המכשירים בשימוש

 שקע המכשירים מיועד אך ורק לחיבור ישיר של כלי עבודה חשמליים לשואב האבק. יש לציית להוראות ההפעלה ולהוראות הבטיחות המצוינות בהוראות ההפעלה של כלי העבודה החשמליים המחוברים לשקע חיבור כלי העבודה.



1. נתק את תקע החשמל של השואב משקע רשת החשמל.
2. בדוק אם צריכת ההספק המרבית של כלי העבודה החשמלי המיועד לחיבור נמוכה מההספק המרבי של שקע חיבור כלי העבודה, ראה הפרק "נתונים טכניים" והמידע המצוין על שקע חיבור כלי העבודה.
3. לפני חיבור תקע החשמל של כלי העבודה החשמלי ודא שכלי העבודה החשמלי כבוי.
4. חבר את תקע החשמל של כלי העבודה החשמלי לשקע חיבור כלי העבודה.
5. חבר את תקע החשמל של השואב לשקע רשת החשמל.
6. סובב את מתג המכשיר לעמדה "Auto".
7. הפעל את כלי העבודה החשמלי.

לאחר כיבוי כלי העבודה החשמלי, השואב ימשיך לפעול לזמן קצר כדי שהאבק שנמצא בצינור השאיבה יישאב.



7.4 שאיבת אבק יבש

לפני שאיבת אבק יבשים ובמיוחד אבקים של חומרים מינרליים יש לוודא ששקית האבק הנכונה נמצאת במכל. כך יתאפשר סילוק פשוט ובקלי של החומר שנשאב.



⚠️ זהירות

סכנת פציעה מאבק מסוכן לבריאות! ללא שימוש במסנן, חומרים מסוכנים עשויים להיפלט מהמכשיר.

◀ השתמש בשואב רק כשהמסנן מותקן.

◀ ודא שקרב המסנן יבש וששקית האבק המתאימה מוכנסת.

7.5 שאיבת נוזלים

⚠️ זהירות

סכנת פציעה מאבק מסוכן לבריאות! ללא שימוש במסנן, חומרים מסוכנים עשויים להיפלט מהמכשיר.

◀ השתמש בשואב רק כשהמסנן מותקן.

1. בדוק את מנטר המפלט. ← עמוד 404
2. השתמש במידת האפשר במסנן אחר לצורך עבודה בחומר רטוב.

מידע על מסננים מתאימים תמצא בהוראות השימוש לאביזרים ← עמוד 398.



3. לאחר שאיבת הנוזלים פתח את שני הדקי הסגירה.
4. הרום את ראש השואב ממכל הלכלוך והנח אותו על מצע ישר כדי שקרב המסנן יוכל להתייבש.
5. רוקן את מכל הלכלוך ונקה אותו באמצעות צינור מים. נקה את האלקטרודות באמצעות מברשת ואת קרב המסנן, לאחר שהתייבש, באמצעות היד.
6. הנח למכל הלכלוך להתייבש.

7.6 לאחר השאיבה

1. כבה את כלי העבודה החשמלי.
2. סובב את מתג המכשיר למצב "OFF".
3. נתק את תקע החשמל של השואב משקע רשת החשמל.
4. גלול את כבל החשמל ותלה אותו על הוו המיועד לו.
5. רוקן את המכל ונקה את המכשיר באמצעות מטלית לחה.
6. גלול את הצינור.
7. העמד את השואב בחלל יבש, כשהוא מוגן מפני שימוש בידי לא מורשים.

7.7 ריקון מכל הלכלוך מאבק יבש

1. נתק את תקע החשמל משקע רשת החשמל.
2. פתח את שני ההדקים.
3. הרום את ראש השואב ממכל הלכלוך והנח אותו על מצע ישר.



4. רוקן את מכל הלכלוך:

VC 20L-X
VC 40L-X

← אחד בשקעי האחיזה והפוך את מכל הלכלוך כדי לרוקן אותו או הוצא את שקית האבק.

VC 20M-X
VC 40M-X

← **שואבים בדירוג M:** הוצא את שקית האבק ממכל הלכלוך.

יש להשתמש בשואב H אך ורק עם שקית אבק.



5. חבר לאחר מכן את ראש השואב למכל הלכלוך וסגור את שני ההדקים.

7.8 רוקן את מכל האבק ללא שקית האבק (כשישנם נדלים)

1. נתק את תקע החשמל משקע רשת החשמל.
2. הרם את ראש השואב ממכל הלכלוך והנח אותו על מצע ישר.
3. פתח את שני ההדקים.
4. אחז בשקעי האחיזה והטה את מכל הלכלוך כדי לרוקן אותו.
5. נקה את שולי מכל הלכלוך באמצעות מטלית.
6. חבר את ראש השואב למכל הלכלוך וסגור את שני ההדקים.

7.9 שימוש במפסק הגנת זרם-יתר 4

רק עבור השווקים אוסטרליה וניו זילנד

הנתיך מגן על שקע החשמל מפני שיאי מתח. אם הנתיך קפץ, מפסק ההגנה החשמלי (לבו) מופיע מתחת לכיסוי השקוף. כדי שהנתיך לא יקפוצ שוב, תקן את מקור התקלה, לדוגמה נתק מכשיר חשמלי מחובר מהשקע החשמלי במכשיר.



← כדי להחזיר את אספקת החשמל למכשיר החשמלי המחובר לחץ על מספק ההגנה החשמלי.

8 טיפול ותחזוקה

8.1 טיפול בשואב

⚠ אזהרה

סכנה ממתח חשמלי! תיקונים לא מקצועיים של רכיבים חשמליים עלולים להוביל לפציעות קשות עקב התחשמלות. תיקונים בחלקים החשמליים יבוצעו רק בידי חשמלאים מוסמכים.

- ← שמור על השואב, ובמיוחד על אזורי האחיזה, בקיים מלכלוך, משמן ומגריז. אין להשתמש בחומרי טיפול המכילים סיליקון.
- ← לעולם אין להשתמש בשואב כאשר חריצי האוורור סתומים! נקה את חריצי האוורור בהירות בעזרת מברשת יבשה. מנע חדירה של גופים זרים לפנים השואב.
- ← נקה את הצד החיצוני באופן סדיר באמצעות מטלית לכה. אין לנקות את השואב באמצעות מכשיר רסס, מכשיר ניקוי בקיטור או מים זורמים, מאחר שזה עלול לפגוע בבטיחות החשמלית של המכשיר.

שואבים בדירוג L או M:

- ← התחזוקה והניקוי של השואב צריכים להיעשות באופן שלא יסכן את המתחזקים ואנשים אחרים.
- ← השתמש במערכת אוורור קבועה הכוללת מסנן.
- ← לבש ביגוד מגן.
- ← נקה את אזור התחזוקה, כך שהחומרים המסוכנים לא יחרגו לסביבה.
- ← לפני שמוציאים את השואב מאזור שיש בו חומרים מסוכנים יש לשאוב את השואב מבחוץ, לנגב אותו או לארז את השואב בצורה אטומה. ודא שהאבק המסוכן שנשאב אינו מתפזר בסביבה.
- ← חלקים שאי אפשר לנקות בצורה משיבית רצון במהלך עבודות התחזוקה והתיקון יש לארז בשקיות אטומות או לסלק בהתאם לתקנות החוק הרלוונטיות.
- ← הזמן לפחות פעם בשנה טכנאי של Hilti או בעל מקצוע מתאים כדי לבצע בדיקה טכנית, לדוגמה בדיקת מסננים, אטימות השואב והתפקוד של ציוד הבקרה.



i בביקוי קרב המסנן אין לחבוט אותו כנגד עצמים קשים או לטפל בו בעצמים קשים או מחודדים. פעולות כאלה מקצרות את משך החיים של קרב המסנן.
אין לנקות את קרב המסנן באמצעות אוויר דחוס בלחץ. זה עשוי לסדוק את חומר המסנן.

- קרב המסנן הוא חלק מתבלה.
- יש להחליף את קרב המסנן כל חצי שנה לפחות.
- אלום שימוש אינטנסיבי בשואב דורש החלפה תכופה יותר של קרב המסנן.

8.3 החלפת קרב מסנן

1. נתק את תקע החשמל משקע רשת החשמל.
2. פתח את ידית הנעילה של תא המסנן.
3. פתח את תא המסנן.
4. הוצא בזהירות את קרב המסנן באמצעות שקעי האחיזה הנמצאים במחזיק.
5. נקה את משטח האיטום באמצעות מטלית.
6. הכנס את קרב המסנן החדש.
7. הטח את נעילת המכסה קדימה כדי לסגור את תא המסנן.
8. סגור את ידית הנעילה של תא המסנן.
9. הקפד לסלק את האבק שנפלט מהשואב /או מקרב המסנן עקב החלפת מסנן.

8.4 בדיקת מנטר המפלט

1. נתק את תקע החשמל משקע רשת החשמל.
2. פתח את שני ההדקים.
3. הרם את ראש השואב ממכל הלכוך והנח אותו על מצע ישר.
4. בדוק אם מגעי הכיבוי (חוטי חישה) מלוכלכים, ובמקרה הצורך נקה אותם באמצעות מברשת.
5. בדוק אם האטם בראש השואב מלוכלך, ובמקרה הצורך נקה אותו באמצעות מטלית.
6. הנח את ראש השואב על מכל הלכוך.
7. סגור את שני ההדקים.
8. ודא שראש השאיבה מותקן נכון ובעול.

8.5 בדיקות לאחר עבודות טיפול ותחזוקה

1. לאחד עבודות טיפול ותחזוקה ודא שהשואב מורכב נכון ומתפקד ללא תקלות.
2. בצע בדיקת תפקוד.

9 הובלה ואחסון

9.1 הובלה

- אסור לסחוב את השואב עם מיכל לכלוך מלא.
- אסור לתלות את השואב על עגורן.
- הסר במקרה הצורך את ה-Power Conditioner או כלי עבודה משוחרר מהמחזיק.
- רוקן את השואב לפני שאתה מעביר אותו למקום אחר.
- אם שאבת נודלים אין להטות את השואב, ויש להוביל את השואב רק כשהוא עומד אנכית.
- לצורך הובלת המכשיר חבר את שני קצות הצינור זה לזה בעזרת המתאם הקוני.

VC 20M-X
VC 40M-X

בשואבי דירוג M



אזהרה

סכנת פציעה מאבק מסוכן לבריאות! אבק מסוכן עשוי לדלוף דרך פתח הכניסה.
בשואבים בדירוג M יש לסגור את פתח הכניסה באמצעות המופה לפני הובלה של המכשיר או לפני הפסקה בשימוש בו.

9.2 חיבור המזוודה

1. ודא שהשואב עומד יציב ונעל את בלם החנייה. משוך את ידית ההובלה החוצה עד הסוף.



2. הנח מזוודה אחת או יותר על השואב.
 - ◀ אסור שהמזוודה/ות יחרגו מעבר לגובה ידית ההובלה.
 - ◀ שים לב לעומס המרבי המותר.
3. משוך את חבל הקשירה מתוך המחזיק ועל פני המזוודות. הארך את חבל הקשירה במקרה הצורך.
4. חבר את הוו של חבל הקשירה לידית ההובלה, ומתח את החבל.









9.3 אחסון

- ◀ העמד את השואב בחלל יבש, כשהוא מוגן מפני שימוש בידי לא מורשים.

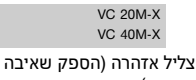
10 תיקון תקלות

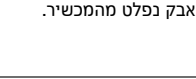
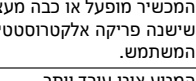
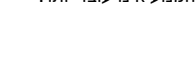
אם מתרחשת תקלה שאינה מוסברת בטבלה זו או שאינך יכול לתקן בעצמך, פנה לשירות של Hilti.

10.1 תקלה בשואב

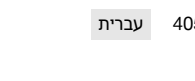



תקלה	סיבה אפשרית	פתרון
 <p>חיווי השירות החלפת מסנן מאיר.</p>	קרב המסנן סתום או ישן מדי.	<ul style="list-style-type: none"> ◀ בדוק את רמת המילוי של מיכל הלכלוך. ◀ לחץ על לחצן ההפעלה ניקוי ידני. ◀ ← עמוד 398 ◀ החלף את המסנן במקרה הצורך. ◀ ← עמוד 404
 <p>המכשיר אינו פועל או שהוא נכבה זמן קצר לאחר ההפעלה.</p>	אין קרב מסנן. חסימת המים נכנסה לפעולה.	<ul style="list-style-type: none"> ◀ הכנס קרב מסנן מתאים. ← עמוד 404 ◀ נקה את החיישנים ואת סביבתם בעזרת מברשת.
 <p>VC 20M-X VC 40M-X צליל אזהרה (הספק שאיבה מופחת)</p>	שקית האבק מלאה. קרב המסנן מלוכלך מאוד.	<ul style="list-style-type: none"> ◀ החלף את שקית האבק. ◀ אם הניקוי האוטומטי של המסנן מושבת, הפעל את הניקוי האוטומטי של המסנן ואפשר לשואב לפעול במשך 30 שניות.
 <p>צניור השאיבה או מגן שאיבת האבק של המכשיר החשמלי סתומים.</p>	צניור קוטר הצינור אינו במיקום הנכון.	<ul style="list-style-type: none"> ◀ נקה את צניור השאיבה ואת מגן שאיבת האבק. ◀ כוונן את קוטר הצינור ← עמוד 401.
 <p>אבק נפלט מהמכשיר.</p>	קרב המסנן אינו מותקן נכון.	<ul style="list-style-type: none"> ◀ התקן את קרב המסנן מחדש. ← עמוד 404
 <p>קרב המסנן פגום.</p>	קרב המסנן פגום.	<ul style="list-style-type: none"> ◀ התקן קרב מסנן חדש. ← עמוד 404
 <p>המכשיר מופעל או כבה מעצמו או שישנה פריקה אלקטרוסטטית דרך המשתמש.</p>	אין פריקה אלקטרוסטטית, המכשיר אינו מחובר לשקע מוארק.	<ul style="list-style-type: none"> ◀ חבר את מכשיר לשקע חשמל מוארק, השתמש בצינור אנטיסטטי.
 <p>המנוע אינו עובד יותר.</p>	נתיך שקע החשמל קפץ.	<ul style="list-style-type: none"> ◀ הפעל את הנתיך. ◀ אם הוא קופץ שוב חפש את המקור לזרם העודף.
 <p>מכל הלכלוך מלא.</p>	מכל הלכלוך מלא.	<ul style="list-style-type: none"> ◀ כבה את המכשיר ונקה את מכל הלכלוך.
 <p>הנתיך התרמי של המנוע קפץ.</p>	הנתיך התרמי של המנוע קפץ.	<ul style="list-style-type: none"> ◀ כבה את המכשיר ואפשר לו להתקרר במשך כ-5 דקות. ◀ אם המנוע אינו מתחיל לפעול, הבא את המכשיר לתיקון במעבדה של Hilti.
 <p>ההגנה התרמית של המנוע מכבה את המנוע שוב ושוב.</p>	ההגנה התרמית של המנוע מכבה את המנוע שוב ושוב.	<ul style="list-style-type: none"> ◀ נקה את חריצי האוורור בדהירות בעזרת מברשת יבשה.



תקלה	סיבה אפשרית	פתרון
המנוע אינו פועל במצב אוטומטי.	המכשיר המחובר אינו תקין או אינו מחובר נכון.	בדוק את תפקוד המכשיר המחובר או חבר את תקע החשמל היטב.
הניקוי האוטומטי של קרב המסנן אינו פועל.	לא מחובר צינור שאיבה.	חבר את צינור השאיבה.

10.2 תקלה במכשיר במערכת

אם משתמשים בשואב במערכת אלחוטית, מכשירים המחוברים במערכת עשויים לציג את ההודעות הבאות.

תקלה	סיבה אפשרית	פתרון
 חיווי שירות שגיאה לא ידועה בדלק.	המכשיר המחובר במערכת קיבל קוד שגיאה לא ידוע מהשואב.	בדוק אם יש תקלות בשואב.
 חיווי השירות החלפת מסנן מאיר.	קרב המסנן סתום או ישן מדי.	בדוק את רמת המילוי של מיכל הלכלוך. לחץ על לחצן ההפעלה ניקוי ידני . ← עמוד 398 החלף את המסנן במקרה הצורך. ← עמוד 404
 חיווי השירות ביתוק מים מאיר	אין קרב מסנן.	הכנס קרב מסנן מתאים. ← עמוד 404
 חיווי השירות הספק שאיבה נמוך מאיר	חסימת המים נכנסה לפעולה. שקית האבק מלאה. קרב המסנן מלוכלך מאוד.	החלף את שקית האבק. אם הניקוי האוטומטי של המסנן מושבת, הפעל את הניקוי האוטומטי של המסנן ואפשר לשואב לפעול במשך 30 שניות.
	צינור השאיבה או מגן שאיבת האבק של המכשיר החשמלי סתומים. צינור קוטר הצינור אינו במיקום הנכון.	נקה את צינור השאיבה ואת מגן שאיבת האבק. כוונן את קוטר הצינור ← עמוד 401.

11 סילוק

 המוצרים של **Hilti** מיוצרים בחלקם הגדול מחומרים ניתנים למיחזור. כדי שניתן יהיה למחזרם דרושה הפרדת חומרים מקצועית. במדינות רבות **Hilti** תקבל את המכשיר הישן שלך בחזרה לצורך מיחזור. כנה לשירות של **Hilti** או למשווק. בהתאם לתקנה האירופית בנוגע למכשירים חשמליים ואלקטרוניים ישנים ולחוקי המדינה יש לאסוף מכשירים חשמליים בנפרד ולמחזרם באופן ידיוותי לסביבה.

 אין להשליך כלים חשמליים לפסולת הביתית!

בוץ ניסור

- מטעמים של הגנה על הסביבה מומלץ לא לפנות את הבוץ מהניסור למאגרי מים או לתעלות ביוב בלי לטפל בו קודם לכן.
- ברר ברשות המתאימה כיצד עליך לפעול או בדוק את תקנות החוק הרלוונטיות.
 - אנו ממליצים על הטיפול המקדים הבא:
 - אסוף את בוץ הניסור (לדוגמה באמצעות שואב רטוב).
 - אפשר לבוץ הקידוח לשקוע וסלק את המוצקים באתר פסולת בניין (חומרי הפתה עשויים להאיץ את תהליך ההפרדה).
 - לפני הזרמת המים הנותרים (בסטיים, ערך pH נמוך מ-7) לביוב, יש להוסיף למים חומר נטרול חומצי או לדלל אותם כדי לנטרל אותם.









Hilti Corporation
Feldkircherstraße 100
9494 Schaan | Liechtenstein

VC 20L-X (01) | VC 40L-X (01) [2018]
VC 20M-X (01) | VC 40M-X (01)

2006/42/EC
2014/30/EU
2011/65/EU

EN 60335-1
EN 60335-2-69

EN 55014-1:2017
EN 55014-2:2015

EN 61000-3-2:2014
EN 61000-3-3:2013

EN 62233:2008

Schaan, 12.05.2020

Paolo Luccini
Head of Quality and Process Management
BA Electric Tools & Accessories

Johannes W. Huber
Senior Vice President
Business Unit Diamond



Hilti Corporation
LI-9494 Schaan
Tel.:+423 234 21 11
Fax:+423 234 29 65
www.hilti.group

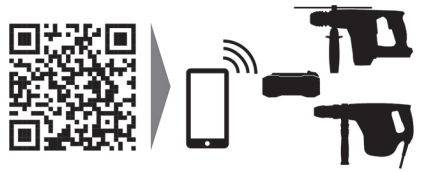

2268215