

Aircotoestel • Climatiseur • Acondicionador
Climatizzatore • Air conditioning unit • Klimatyzator
Légkondicionáló • Кондиционер • تكييف هواء



Bedienungsanleitung / Garantie

Gebruiksaanwijzing • Mode d'emploi • Instrucciones de servicio
Istruzioni per l'uso • Instruction Manual • Instrukcja obsługi / Gwarancja
Használati utasítás • Руководство по эксплуатации • دليل التعليمات

DEUTSCH	
Inhalt	
Übersicht der Bedienelemente	Seite 3
Bedienungsanleitung	Seite 4
Technische Daten	Seite 7
Garantie	Seite 8
Entsorgung.....	Seite 8

ENGLISH	
Contents	
Overview of the Components	Page 3
Instruction Manual.....	Page 29
Technical Data.....	Page 32
Disposal	Page 32

NEDERLANDS	
Inhoud	
Overzicht van de bedieningselementen	Pagina 3
Gebruiksaanwijzing	Pagina 9
Technische gegevens	Pagina 12
Verwijdering.....	Pagina 13

JĘZYK POLSKI	
Spis treści	
Przegląd elementów obsługi.....	Strona 3
Instrukcja obsługi	Strona 34
Dane techniczne	Strona 37
Warunki gwarancji.....	Strona 37
Usuwanie	Strona 38

FRANÇAIS	
Contenu	
Liste des différents éléments de commande.....	Page 3
Mode d'emploi.....	Page 14
Données techniques	Page 17
Élimination.....	Page 18

MAGYARUL	
Tartalom	
A kezelőelemek áttekintése.....	Oldal 3
Használati utasítás.....	Oldal 39
Műszaki adatok	Oldal 42
Hulladékkezelés.....	Oldal 43

ESPAÑOL	
Contenidos	
Indicación de los elementos de manejo	Página 3
Instrucciones de servicio.....	Página 19
Datos técnicos.....	Página 22
Eliminación.....	Página 23

РУССКИЙ	
Содержание	
Обзор деталей прибора	стр. 3
Руководство по эксплуатации.....	стр. 44
Технические данные.....	стр. 47

ITALIANO	
Contenuto	
Elementi di comando	Pagina 3
Istruzioni per l'uso	Pagina 24
Dati tecnici.....	Pagina 27
Smaltimento	Pagina 28

العربية	
المحتويات	
3 صفحة	نظرة عامة على المكونات
51 صفحة	دليل التعليمات
48 صفحة	المعلومات التقنية

DEUTSCH

NEDERLANDS

FRANÇAIS

ESPAÑOL

ITALIANO

ENGLISH

JĘZYK POLSKI

MAGYARUL

РУССКИЙ

العربية

Übersicht der Bedienelemente

Overzicht van de bedieningselementen • Liste des différents éléments de commande
 Indicación de los elementos de manejo • Elementi di comando • Overview of the Components
 Przegląd elementów obsługi • A kezelőelemek áttekintése • Обзор деталей прибора • نظرة عامة على المكونات

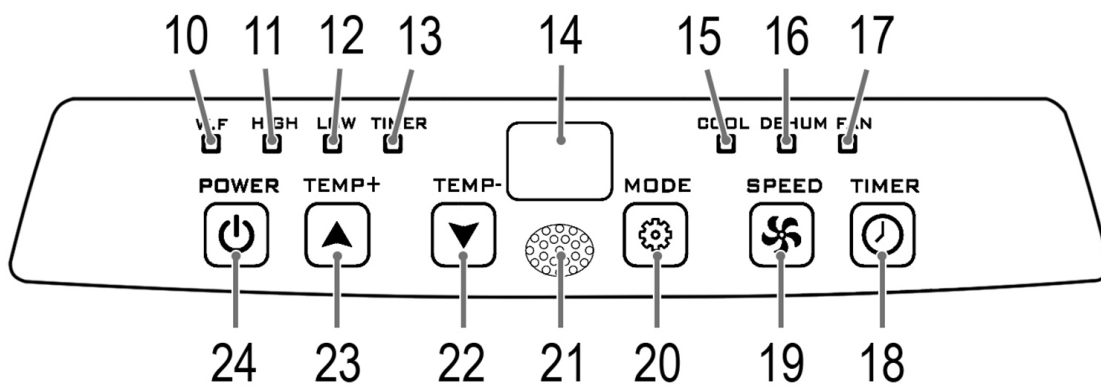
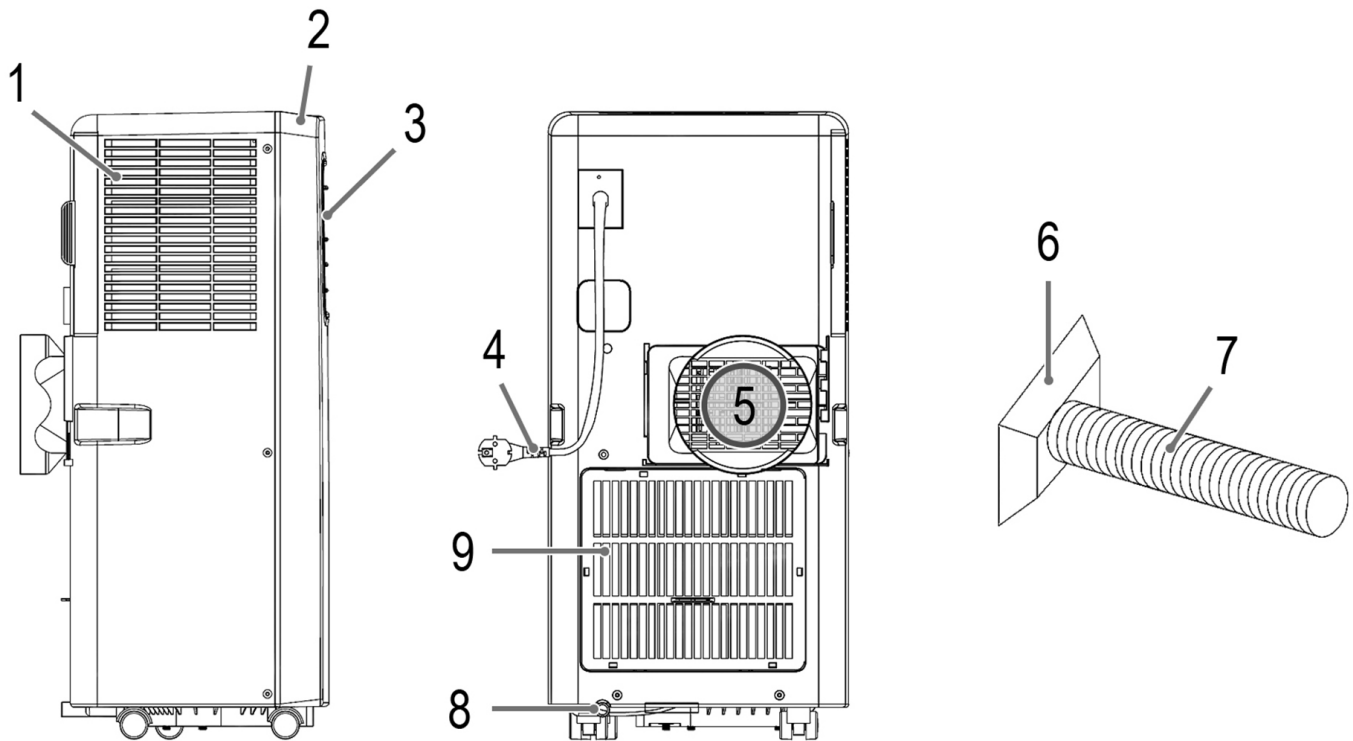

Bedienungsanleitung

Vielen Dank, dass Sie sich für unser Produkt entschieden haben. Wir wünschen Ihnen viel Freude mit dem Gerät.

Symbole in dieser Bedienungsanleitung

Wichtige Hinweise für Ihre Sicherheit sind besonders gekennzeichnet. Beachten Sie diese Hinweise unbedingt, um Unfälle und Schäden am Gerät zu vermeiden:

WARNUNG:

Warnt vor Gefahren für Ihre Gesundheit und zeigt mögliche Verletzungsrisiken auf.

ACHTUNG:

Weist auf mögliche Gefährdungen für das Gerät oder andere Gegenstände hin.

 **HINWEIS:** Hebt Tipps und Informationen für Sie hervor.

Allgemeine Hinweise

Lesen Sie vor Inbetriebnahme dieses Gerätes die Bedienungsanleitung sehr sorgfältig durch und bewahren Sie diese inkl. Garantieschein, Kassenbon und nach Möglichkeit den Karton mit Innenverpackung gut auf. Falls Sie das Gerät an Dritte weitergeben, geben Sie auch die Bedienungsanleitung mit.

- Benutzen Sie das Gerät ausschließlich für den privaten und den dafür vorgesehenen Zweck. Dieses Gerät ist nicht für den gewerblichen Gebrauch bestimmt.
- Benutzen Sie das Gerät nicht im Freien. Halten Sie es vor Hitze, direkter Sonneneinstrahlung, Feuchtigkeit (auf keinen Fall in Flüssigkeiten tauchen) und scharfen Kanten fern. Benutzen Sie das Gerät nicht mit feuchten Händen. Bei feucht oder nass gewordenem Gerät sofort den Netzstecker ziehen.
- Schalten Sie das Gerät aus und ziehen Sie immer den Stecker aus der Steckdose (ziehen Sie am Stecker, nicht am Kabel), wenn Sie das Gerät nicht benutzen, Zubehörteile anbringen, zur Reinigung oder bei Störung.
- Das Gerät und das Netzkabel müssen regelmäßig auf Zeichen von Beschädigungen untersucht werden. Wird eine Beschädigung festgestellt, darf das Gerät nicht mehr benutzt werden.
- Verwenden Sie nur Original-Zubehör.
- Zur Sicherheit Ihrer Kinder lassen Sie keine Verpackungsteile (Plastikbeutel, Karton, Styropor, etc.) erreichbar liegen.

WARNUNG:

Lassen Sie kleine Kinder nicht mit Folie spielen. Es besteht **Erstickengefahr!**

Spezielle Sicherheitshinweise für dieses Gerät

ACHTUNG: Überhitzungsgefahr!

- Halten Sie die Lüftungsschlitze frei!
- Decken Sie das Gerät nicht ab!
- Benutzen Sie das Gerät nur in aufrechter Position.
- Im Betrieb ist das Gerät so aufzustellen, dass der Abstand zu Wänden oder anderen Gegenständen mindestens 30 cm beträgt, um eine ausreichende Luftzirkulation zu gewährleisten.
- Verwenden Sie das Gerät niemals ohne Filter.
- Lassen Sie das Gerät nicht über Stunden unbeaufsichtigt. Verlassen Sie während des Betriebs nicht das Haus.
- Dieses Gerät wurde konstruiert, um Wohnräume zu klimatisieren. Es darf nicht für andere Zwecke eingesetzt werden.
- Das Gerät unter keinen Umständen in Räumen nutzen, wo sich Gas, Benzin, Öl oder andere leicht brennbare Flüssigkeiten befinden. Verwenden Sie in dem Raum keine Sprühmittel wie Farbe, Pestizide oder andere entflammbare Materialien.
- Spritzen Sie kein Wasser oder andere Flüssigkeiten in das Gerät.
- Stecken Sie keine Gegenstände in Öffnungen des Gerätes.
- Bewegen Sie das Gerät nicht, wenn die Netzanschlussleitung mit der Steckdose verbunden ist.
- Schalten Sie das Gerät immer erst mit der Taste POWER  aus, bevor Sie den Netzstecker ziehen.
- Ist der Betrieb unterbrochen, warten Sie ca. 3 Minuten, bevor Sie das Gerät erneut einschalten, damit sich der Druck im Kältekreislauf entspannen kann.
- Reparieren Sie das Gerät nicht selbst, sondern suchen Sie einen autorisierten Fachmann auf. Wenn die Netzanschlussleistung dieses Gerät beschädigt wird, muss sie durch den Hersteller oder seinen Kundendienst oder eine ähnlich qualifizierte Person ersetzt werden, um Gefährdungen zu vermeiden.
- Verhindern Sie, dass **kleine Kinder** das Gerät berühren.
- Dieses Gerät kann von **Kindern** ab 8 Jahren und darüber sowie von Personen mit verringerten physischen, sensorischen oder mentalen Fähigkeiten oder Mangel an Erfahrung und Wissen benutzt werden, wenn sie beaufsichtigt oder bezüglich des sicheren Gebrauchs des Gerätes unterwiesen wurden und die daraus resultierenden Gefahren verstehen.
- **Kinder** dürfen nicht mit dem Gerät spielen.
- Reinigung und **Benutzer-Wartung** dürfen nicht von **Kindern** ohne Beaufsichtigung durchgeführt werden.

- Beachten Sie die Anweisungen im Kapitel „Reinigung“.
- Angaben zum Typ und zu den technischen Daten der Sicherung: T, 250 V AC, 2 A

Umgang mit Batterien

⚠️ WARNUNG:

- Setzen Sie Batterien keiner hohen Wärme, wie z. B. Sonnenschein, Feuer oder ähnlichem aus. Es besteht **Explosionsgefahr!**
- Halten Sie Batterien von Kindern fern. Sie sind kein Spielzeug.
- Öffnen Sie Batterien nicht gewaltsam.
- Vermeiden Sie den Kontakt zu metallischen Gegenständen (Ringe, Nägel, Schrauben usw.). Es besteht **Kurzschlussgefahr!**
- Durch einen Kurzschluss können sich Batterien stark erhitzen oder evtl. sogar entzünden. Verbrennungen können die Folge sein.
- Zu Ihrer Sicherheit sollten die Batteriepole beim Transport mit Klebestreifen überdeckt werden.
- Falls eine Batterie ausläuft, die Flüssigkeit nicht in die Augen oder Schleimhäute reiben. Bei Berührung die Hände waschen, die Augen mit klarem Wasser spülen. Bei anhaltenden Beschwerden einen Arzt aufsuchen.

⚠️ ACHTUNG:

- Wird die Fernbedienung längere Zeit nicht benutzt, entnehmen Sie die Batterien, um ein „Auslaufen“ von Batteriesäure zu vermeiden.
- Ungleiche Batterietypen oder neue und gebrauchte Batterien dürfen nicht zusammen verwendet werden.
- Batterien gehören nicht in den Hausmüll. Geben Sie verbrauchte Batterien bei zuständigen Sammelstellen oder beim Händler ab.

Übersicht der Bedienelemente

- 1 Lufteinlass an der Seite des Gerätes (Filter)
- 2 Bedienfeld
- 3 Luftauslass (Lamellen)
- 4 Netzanschlussleitung
- 5 Anschluss für den Abluftschlauch
- 6 Adapter für den Abluftschlauch
- 7 Flexibler Abluftschlauch
- 8 Wasserabfluss
- 9 Lufteinlass an der Geräterückseite (Filter)
- 10 Kontrollleuchte W.F
- 11 Kontrollleuchte HIGH
- 12 Kontrollleuchte LOW
- 13 Kontrollleuchte TIMER
- 14 Display
- 15 Kontrollleuchte COOL
- 16 Kontrollleuchte DEHUM
- 17 Kontrollleuchte FAN
- 18 Taste TIMER ⏰
- 19 Taste SPEED 🌀
- 20 Taste MODE ⚙️
- 21 IR-Empfänger für Fernbedienung
- 22 Taste TEMP- ▼
- 23 Taste TEMP+ ▲
- 24 Taste POWER ⏻

Lieferumfang

- 1 Klimagerät
- 1 Fernbedienung
- 2 Batterien
- 1 Flexibler Abluftschlauch
- 1 Adapter für den Abluftschlauch (Anschluss am Gerät)
- 1 Fensterabluft-Kit, 2-teilig
- 1 Adapter für das Fensterabluft-Kit

- 1 Wasserschlauch, Ø 16 mm
- 2 Gummikappen (Ersatz)
- 2 Stopfen (Ersatz)

Auspacken des Gerätes

1. Nehmen Sie das Gerät aus seiner Verpackung.
2. Entfernen Sie sämtliches Verpackungsmaterial, wie Folien, Füllmaterial, Kabelhalter und Kartonverpackung.
3. Prüfen Sie den Lieferumfang auf Vollständigkeit.

Anwendungshinweise

⚠️ ACHTUNG: Wichtig bei der Erstinbetriebnahme oder nach einem Transport!

Bevor das Gerät in Betrieb genommen wird, muss es mindestens für 3 Stunden in aufrechter Position stehen, damit sich das Kältemittel absenken kann. Andernfalls wird der Kompressor beschädigt.

⚠️ ACHTUNG:

- Wenn Sie den Betrieb mit der Taste POWER ⏻ unterbrechen, warten Sie mindestens 3 Minuten, bevor Sie das Gerät erneut einschalten.
- Möchten Sie das Gerät an einen anderen Ort transportieren, entleeren Sie zuvor den Wasserbehälter!

ℹ️ HINWEIS:

Alle Tasten finden Sie sowohl am Gerät als auch auf der Fernbedienung. Gleichlautende Tasten bewirken die gleiche Funktion.

- Das Gerät arbeitet am effektivsten bei einer Raumgröße bis zu 70 m³.
- Der flexible Abluftschlauch und der Adapter (6) sind speziell für dieses Gerät angefertigt. Ersetzen Sie den Schlauch nicht durch einen anderen, um Störungen zu vermeiden.
- Der Abluftschlauch kann bis auf 150 cm ausgedehnt werden. Verwenden Sie keine Verlängerung.
- Die Luft muss frei strömen können. Achten Sie darauf, dass der Abluftschlauch nicht geknickt oder verbogen wird. Jede Blockade kann zur Überhitzung des Gerätes führen.
- Schließen Sie Fenster und Türen, damit keine Außenluft in den Raum eindringen kann. Das Gerät arbeitet dadurch effektiver.

Inbetriebnahme des Gerätes

Standort

- Platzieren Sie das Gerät so, dass ein Abstand zu Wänden oder anderen Gegenständen von mindestens 30 cm eingehalten wird.
- Die Fläche muss eben und trocken sein.

Montage des Abluftschlauches

ℹ️ HINWEIS:

Bei Schiebefenstern können Sie das im Lieferumfang beiliegende Fensterabluft-Kit vertikal oder horizontal benutzen. Die Länge der Dichtungsplatte ist individuell einstellbar.

1. Drehen Sie den Adapter (6) auf ein Ende des Abluftschlauches.
2. Verbinden Sie den Abluftschlauch mit dem Schlauchanschluss am Gerät. Setzen Sie den Adapter zuerst links an. Drücken Sie den Adapter an der rechten Seite nach unten in die Verzahnung.
3. Ziehen Sie den Schlauch auf die benötigte Länge aus.
4. Klemmen Sie das freie Schlauchende in ein Fenster.
5. Schließen Sie das Fenster so weit wie möglich. Schließen Sie zusätzlich, sofern vorhanden, ein Außenrollo bis zum Schlauchende.

Fernbedienung



1. Öffnen Sie den Batteriefachdeckel auf der Rückseite der Fernbedienung.
2. Legen Sie 2 Batterien des Typs R03 „AAA“ 1,5 V ein. Achten Sie auf die richtige Polarität (siehe Batteriefachboden)!
3. Schließen Sie den Batteriefachdeckel.

Elektrischer Anschluss

1. Prüfen Sie, ob die Netzspannung, die Sie benutzen wollen, mit der des Gerätes übereinstimmt. Die Angaben hierzu finden Sie auf dem Typenschild des Gerätes.
2. Schließen Sie das Gerät an eine vorschriftsmäßig installierte Schutzkontakt-Steckdose an. Ein Signalton bestätigt Ihnen die Betriebsbereitschaft.

Benutzung des Gerätes







Ein-/Ausschalten

- Drücken Sie die Taste POWER , um das Gerät einzuschalten. Das Gerät ist voreingestellt auf die Betriebsart „Kühlen“ und die Temperatur 25 °C. Haben Sie den Betrieb nur unterbrochen, ohne den Netzstecker zu ziehen, bleiben die zuvor eingestellte Betriebsart und Temperatur gespeichert. Die Kontrollleuchten zeigen diese Einstellung an.
- Drücken Sie die Taste POWER , um das Gerät wieder auszuschalten.

Kompressor Schutzvorrichtung

Wird der Betrieb unterbrochen, aktiviert sich die Schutzvorrichtung für den Kompressor. Diese verhindert den Betrieb des Kompressors für ca. 3 Minuten, damit sich der Druck im Kältekreislauf entspannen kann. Dies ist **kein** Defekt vom Gerät. Warten Sie daher mindestens 3 Minuten, bevor Sie das Gerät erneut einschalten.

Bedienfeld

Taste	Kontrollleuchte	Erklärung
POWER 	-	Gerät ein- / ausschalten
TEMP+ 	-	Temperatur erhöhen
TEMP- 	-	Temperatur verringern
MODE 	COOL (Kühlen) DEHUM (Entfeuchten) FAN (Gebläse)	Betriebsart wählen
SPEED 	HIGH (Hohe Geschwindigkeit) LOW (Niedrige Geschwindigkeit)	Geschwindigkeit des Ventilators einstellen
TIMER 	TIMER	Timer-Betrieb
-	W.F	Das Wasser muss geleert werden.

Betriebsarten

Mit der Taste MODE  wählen Sie zwischen folgenden Betriebsarten:

- Kühlen (COOL)
- Entfeuchten (DEHUM)
- Gebläse (FAN)

Die Kontrollleuchten zeigen die Auswahl an.

Betriebsart „Kühlen“

In dieser Betriebsart können Sie die Geschwindigkeit des Ventilators und die Temperatur nach Ihren Wünschen einstellen.



HINWEIS:

Für einen Betrieb mit Kompressor, muss die eingestellte Temperatur niedriger sein, als die aktuelle Raumtemperatur.

Betriebsart „Entfeuchten“

- In dieser Betriebsart sind keine weiteren Einstellungen möglich.
- Das Gerät wird die eingestellte Temperatur automatisch abändern in die Raumtemperatur minus 2 °C.
- Die Geschwindigkeit des Ventilators ist auf die niedrige Stufe eingestellt.
- Der Raum wird gekühlt. Der Luft wird die Feuchtigkeit entzogen.

Einstellen der Temperatur

Mit den Tasten TEMP+  oder TEMP-  regeln Sie die Temperatur in der Betriebsart „Kühlen“. Sie können eine Temperatur zwischen 16 °C und 31 °C wählen.

Einstellen des Ventilators

In den Betriebsarten „Kühlen“ und „Gebläse“ haben Sie die Möglichkeit, die Geschwindigkeit des Ventilators in 2 Stufen einzustellen. Drücken Sie dazu die Taste SPEED .

Einstellen des Luftauslasses







Sie können mit Hilfe der Lamellen die Richtung der ausblasenden Luft einstellen.

- Um die Luft nach oben/unten zu leiten, drehen Sie eine der Lamellen.



Timer (Zeitschaltuhr)

Mit der Timerfunktion haben Sie die Möglichkeit, die Ein- oder die Ausschaltzeit des Gerätes zu bestimmen. Sie können zwischen 1 und 24 Stunden wählen.



Automatisches Einschalten mit der Timer-Funktion

1. Schalten Sie das Gerät mit der Taste POWER  ein.
2. Stellen Sie die Betriebsart, die Temperatur und die Geschwindigkeit des Ventilators ein, in bzw. mit der das Gerät zur Einschaltzeit arbeiten soll.
3. Schalten Sie das Gerät mit der Taste POWER  aus.
4. Drücken Sie die Taste TIMER . Die Kontrollleuchte TIMER leuchtet. Die Anzahl der Stunden blinken.
5. Mit den Tasten TEMP+  und TEMP-  können Sie die gewünschte Stundenzahl einstellen. Wenn Sie die jeweilige Taste am Gerät gedrückt halten, wird die Einstellung im Schnelllauf erfolgen. Bestätigen Sie Ihre Einstellung mit der Taste TIMER  während die Anzeige blinkt. Anderenfalls wird der Einstell-Modus verlassen. Die Einstellung wird hierbei nicht übernommen.

Automatisches Ausschalten mit der Timer-Funktion

1. Schalten Sie das Gerät mit der Taste POWER  ein.
2. Drücken Sie während des Betriebs die Taste TIMER . Die Kontrollleuchte TIMER leuchtet. Die Anzahl der Stunden blinken.
3. Stellen Sie den TIMER  ein wie zuvor im Punkt 5 beschrieben.

HINWEIS:

- Möchten Sie die eingestellte TIMER-Funktion deaktivieren, drücken Sie einmal die Taste TIMER .
- Sie können die Timer-Funktion auch jeder Zeit abbrechen, indem Sie das Gerät mit der Taste POWER  ein- bzw. ausschalten.

Entleeren des Wasserbehälters

Im Inneren des Gerätes befindet sich ein Wasserbehälter, um das Kondensat aufzufangen. Ist der Wasserbehälter voll, leuchtet die Kontrollleuchte „W.F“. Der Kompressor schaltet sich in jeder Betriebsart aus. Der Ventilator läuft unabhängig davon weiter.

ACHTUNG:

Transportieren Sie das Gerät nicht, wenn der Wasserbehälter voll ist. Wasser könnte ins Innere des Gerätes gelangen.

Um den Betrieb mit Kompressor fortsetzen zu können, müssen Sie den Wasserbehälter leeren. Sie benötigen dafür ein Bodentuch, eine flache Schale, die ca. 1,5 Liter Wasser aufnehmen kann, und den im Lieferumfang enthaltenen Wasserschlauch.

1. Ziehen Sie den Netzstecker aus der Steckdose.
2. Legen Sie ein Bodentuch und eine flache Schale unter den Wasserabfluss. Wenn möglich, stellen Sie die Schale auf eine tiefere Ebene als das Gerät.
3. Entfernen Sie die Gummikappe und den Stopfen. Bewahren Sie die Teile für die spätere Verwendung auf.
4. Befestigen Sie den Wasserschlauch am Wasserabfluss des Gerätes. Legen Sie das Ende des Wasserschlauches in die Schale.
5. Nach Ablauf des Wassers entfernen Sie den Wasserschlauch.
Verschließen Sie den Wasserabfluss am Gerät wieder mit dem Stopfen und der Gummikappe, um den Kondenswasser-Kühlkreislauf zu gewährleisten.

Betrieb beenden

1. Schalten Sie das Gerät mit der Taste POWER  aus.
2. Ziehen Sie den Netzstecker aus der Steckdose.

Reinigung



! WARNUNG:

- Ziehen Sie vor der Reinigung immer den Netzstecker aus der Steckdose!
- Achten Sie darauf, dass bei der Reinigung kein Wasser in die Öffnungen des Gerätes eindringt. Es könnte zu einem elektrischen Schlag oder Brand führen.

⚠ ACHTUNG:

- Besprühen Sie das Gerät nicht mit Reinigungsmittel.
- Benutzen Sie keine Drahtbürste oder andere scheuernde Gegenstände.
- Benutzen Sie keine scharfen oder scheuernden Reinigungsmittel.

Filter

Reinigen Sie die Filter alle 2 Wochen, wenn das Gerät täglich im Einsatz ist. Wenn Staub in den Filtern die Luftzirkulation blockiert, ist die Effizienz des Gerätes nicht mehr gewährleistet.

1. Entfernen Sie den Abluftschlauch mit Adapter.
2. Ziehen Sie den Filter an der Seite des Gerätes heraus.
3. Entfernen Sie den Filter an der Rückseite des Gerätes. Nehmen Sie ein Werkzeug (z. B. Schraubenzieher) zur Hilfe. Setzen Sie das Werkzeug an den Rastnasen an und hebeln Sie die Abdeckung aus.
4. Saugen Sie die Filter mit einem Staubsauger ab.
5. Reinigen Sie die Filter unter fließendem Wasser. Wenn nötig, können Sie ein mildes Reinigungsmittel benutzen.
6. Lassen Sie die Filter an der Luft, an einem schattigen Ort trocknen.
7. Setzen Sie die Filter wieder in das Gerät, wenn sie vollständig getrocknet sind.

⚠ ACHTUNG:

Nehmen Sie das Gerät nicht ohne Filter in Betrieb!

Gehäuse

- Saugen Sie die Lamellen und die Lüftungsschlitze mit einem Staubsauger ab.
- Das Gehäuse kann mit einem leicht angefeuchteten Tuch abgewischt werden.

Saison-Reinigung und Aufbewahrung

Wenn Sie das Gerät längere Zeit nicht benutzen wollen, gehen Sie bitte wie folgt vor:

1. Entleeren Sie den Wasserbehälter wie zuvor beschrieben.
2. Betreiben Sie das Gerät für 2 Stunden in der Betriebsart „Gebläse“, um das Gerät im Inneren zu trocknen.
3. Schalten Sie das Gerät mit der Taste POWER  aus. Ziehen Sie den Netzstecker aus der Steckdose.
4. Entfernen Sie den flexiblen Abluftschlauch vom Gerät.
5. Reinigen Sie die Filter und das Gerät wie zuvor beschrieben.
6. Decken Sie das Gerät mit einer Folie ab.
7. Lagern Sie das Gerät immer außerhalb der Reichweite von Kindern an einem gut belüfteten und trockenen Ort.

Störungsbehebung

Störung	Mögliche Ursache	Abhilfe
Das Gerät ist ohne Funktion.	Keine Stromversorgung	Überprüfen Sie den Netzanschluss.
	Die Timer-Funktion ist aktiviert.	Schalten Sie das Gerät mit der Taste POWER  ein.
Das Gerät kühlt nicht ausreichend.	Das Gerät steht direkt in der Sonne.	Wählen Sie einen anderen Standort oder dunkeln Sie die Fenster ab.
	Fenster oder Türen sind geöffnet.	Schließen Sie die Fenster und Türen.
	Es befinden sich viele Personen oder andere Heizquellen im Raum.	Entfernen Sie mobile Heizquellen oder schalten Sie sie aus.
	Die Filter sind verschmutzt.	Reinigen Sie die Filter.
Das Gerät arbeitet zu laut.	Der Lufteinlass oder -auslass ist blockiert.	Beseitigen Sie die Blockade. Halten Sie die Lüftungsschlitze frei.
	Das Gerät steht schief.	Stellen Sie das Gerät auf eine ebene Fläche. Vermeiden Sie Erschütterungen.
Display-Anzeige: E2 Es leuchtet die Kontrollleuchte W.F.	Der Wasserbehälter ist voll.	Schalten Sie das Gerät aus. Ziehen Sie den Netzstecker. Entleeren Sie den Wasserbehälter. Danach können Sie das Gerät wieder einschalten.
Display-Anzeige: E0	Temperatursensor defekt.	Wenden Sie sich an unseren Kundendienst oder an Ihren Händler.

Technische Daten

Modell: CL 3672
 Nettogewicht: ca. 19 kg
 Spannungsversorgung: 220 - 240 V~, 50 Hz
 Leistungsaufnahme: 880 W
 Schutzklasse: I
 Energieeffizienzklasse: A
 Kälteleistung: 8000 BTU (2,3 kW)
 Kältemittel: R410A

Technische und gestalterische Änderungen im Zuge stetiger Produktentwicklungen vorbehalten.

Hinweis zur Richtlinienkonformität

Hiermit erklärt der Hersteller, dass sich das Gerät CL 3672 in Übereinstimmung mit den folgenden Anforderungen befindet:

- Europäische Niederspannungsrichtlinie 2014/35/EU
- EU-Richtlinie für elektromagnetische Verträglichkeit 2014/30/EU
- Ökodesign Richtlinie 2009/125/EG
- RoHS-Richtlinie 2011/65/EU

Garantie

Garantiebedingungen

1. Gegenüber Verbrauchern gewähren wir bei privater Nutzung des Geräts eine Garantie von 24 Monaten ab Kaufdatum.
Ist das Gerät zur gewerblichen Nutzung geeignet, gewähren wir beim Kauf durch Unternehmer für das Gerät eine Garantie von 12 Monaten.
Die Garantiezeit für Verbraucher reduziert sich auf 12 Monate, sofern sie ein zur gewerblichen Nutzung geeignetes Gerät – auch teilweise – gewerblich nutzen.
2. Voraussetzung für unsere Garantieleistungen sind der Kauf des Geräts in Deutschland bei einem unserer Vertragshändler sowie die Übersendung einer Kopie des Kaufbelegs und dieses Garantiescheins an uns.
Befindet sich das Gerät zum Zeitpunkt des Garantiefalls im Ausland, muss es auf Kosten des Käufers uns zur Erbringung der Garantieleistungen zur Verfügung gestellt werden.
3. Mängel müssen innerhalb von 14 Tagen nach Erkennbarkeit uns gegenüber schriftlich angezeigt werden. Besteht der Garantieanspruch zu Recht, entscheiden wir, auf welche Art der Schaden/Mangel behoben werden soll, ob durch Reparatur oder durch Austausch eines gleichwertigen Geräts.
4. Garantieleistungen werden nicht für Mängel erbracht, die auf der Nichtbeachtung der Gebrauchsanweisung, unsachgemäßer Behandlung oder normaler Abnutzung des Geräts beruhen. Garantieansprüche sind ferner ausgeschlossen für leicht zerbrechliche Teile, wie zum Beispiel Glas oder Kunststoff. Schließlich sind Garantieansprüche ausgeschlossen, wenn nicht von uns autorisierte Stellen Arbeiten an dem Gerät vornehmen.
5. Durch Garantieleistungen wird die Garantiezeit nicht verlängert. Es besteht auch kein Anspruch auf neue Garantieleistungen. Diese Garantieerklärung ist eine freiwillige Leistung von uns als Hersteller des Geräts. Die gesetzlichen Gewährleistungsrechte (Nacherfüllung, Rücktritt, Schadensersatz und Minderung) werden durch diese Garantie nicht berührt.

Stand 06 2012

Garantieabwicklung

24 Stunden am Tag, 7 Tage in der Woche

Sollte Ihr Gerät innerhalb der Garantiezeit einen Mangel aufweisen, steht Ihnen die schnellste und komfortabelste Möglichkeit der Reklamationsanmeldung über unser SLI - Internet-Serviceportal zur Verfügung.

www.sli24.de

Bitte melden Sie direkt den Servicevorgang auf unserem Online Serviceportal www.sli24.de an. Sie erhalten wenige Sekunden nach Abschluss der Anmeldung ein kostenloses Versandticket per E-Mail übermittelt. Zusätzlich erhalten Sie weitere Informationen zur Abwicklung Ihrer Reklamation.

Mit Ihren persönlichen Zugangsdaten, die direkt nach Ihrer Anmeldung per E-Mail an Sie übermittelt werden, können Sie den Status Ihres Vorgangs auf unserem Serviceportal www.sli24.de online verfolgen.

Sie brauchen das kostenlose Versandticket nur noch auf die Verpackung Ihres gut verpackten Gerätes zu kleben und das Paket bei der nächsten Annahmestelle der Deutschen Post/DHL abzugeben. Der Versand erfolgt für Sie kostenlos an unser Servicecenter bzw. Servicepartner.

So einfach kann Service sein!

1. Anmelden
2. Einpacken
3. Ab zur Post damit

Fertig, so einfach geht es!

Bitte vergessen Sie nicht, dem Gerät eine Kopie Ihres Kaufbeleges (Kassenbonn, Rechnung, Lieferschein) als Garantienachweis beizulegen, da wir sonst keine kostenlosen Garantieleistungen erbringen können.

Unser Serviceportal www.sli24.de bietet Ihnen weitere Leistungen an:

- Downloadbereich für Bedienungsanleitungen
- Downloadbereich für Firmwareupdates
- FAQ's, die Ihnen Problemlösungen anbieten
- Kontaktformular
- Zugang zu unseren Zubehör- und Ersatzteile-Webshops

Auch nach der Garantie sind wir für Sie da! – Kostengünstige Reparaturen zum Festpreis!

Bitte nehmen Sie in keinem Fall eine unfreie Einsendung Ihres Gerätes vor. Unfreie Lieferungen werden von uns nicht angenommen. Es entstehen Ihnen damit erhebliche Kosten.

Stand 06 2012

Entsorgung

Batterieentsorgung



Als Verbraucher sind Sie gesetzlich verpflichtet, gebrauchte Batterien/Akkus zurückzugeben.

Entfernen Sie die Batterien aus der Fernbedienung, bevor Sie das Gerät entsorgen.

Sie können sie bei einer Sammelstelle für Altbatterien bzw. Sondermüll abgeben. Informieren Sie sich bei Ihrer Gemeinde.

Bedeutung des Symbols „Mülltonne“



Schonen Sie unsere Umwelt, Elektrogeräte gehören nicht in den Hausmüll.

Nutzen Sie die für die Entsorgung von Elektrogeräten vorgesehenen Sammelstellen und geben dort Ihre Elektrogeräte ab, die Sie nicht mehr benutzen werden.

Sie helfen damit die potenziellen Auswirkungen, durch falsche Entsorgung, auf die Umwelt und die menschliche Gesundheit zu vermeiden.

Sie leisten damit Ihren Beitrag zur Wiederverwertung, zum Recycling und zu anderen Formen der Verwertung von Elektro- und Elektronik-Altgeräten.

Informationen, wo die Geräte zu entsorgen sind, erhalten Sie über Ihre Kommunen oder die Gemeindeverwaltungen.

Gebruiksaanwijzing

Bedankt voor het uitkiezen van ons product. We hopen dat u veel plezier van het toestel heeft.

Symbolen in deze bedieningshandleiding

Belangrijke aanwijzingen voor uw veiligheid zijn speciaal gekenmerkt. Neem deze aanwijzingen strikt in acht om ongevallen en schade aan het apparaat te vermijden:

WAARSCHUWING:

Waarschuwt voor gevaren voor uw gezondheid en toont mogelijk letselsrisico's.

LET OP:

Wijst op mogelijke gevaren voor het apparaat of andere voorwerpen.

OPMERKING: Kenmerkt tips en informatie voor u.

- Gebruik het apparaat uitsluitend privé en uitsluitend voor de voorgeschreven toepassing. Dit apparaat is niet geschikt voor commercieel gebruik.
- Gebruik het apparaat niet buiten. Bescherm het tegen hitte, directe zonnestralen, vocht (in geen geval in vloeistoffen dompelen) en scherpe randen. Gebruik het apparaat niet met vochtige handen. Bij vochtig of nat geworden apparaat onmiddellijk de stroomtoevoer onderbreken.
- Schakel het apparaat uit en onderbreek altijd de stroomtoevoer (trek aan de stekker, niet aan de kabel) wanneer u het apparaat niet gebruikt, hulpstukken aanbrengt, reinigt of wanneer storingen optreden.
- Het apparaat en de netkabel moeten regelmatig op zichtbare schade worden gecontroleerd. Wanneer u schade vaststelt, mag het apparaat niet meer worden gebruikt.
- Gebruik alleen originele reserveonderdelen.
- Laat om veiligheidsredenen geen verpakkingsdelen (plasticzak, doos, piepschuim, enz.) binnen het bereik van uw kinderen liggen.

WAARSCHUWING:

Laat kleine kinderen niet met de folie spelen. Er bestaat **gevaar voor verstikking!**

Algemene opmerkingen

Lees vóór de ingebruikname van dit apparaat de handleiding uiterst zorgvuldig door en bewaar deze goed, samen met het garantiebewijs, de kassabon en zo mogelijk de doos met de binnenverpakking. Geef ook de handleiding mee wanneer u de machine aan derden doorgeeft.

Speciale veiligheidsvoorschriften voor dit toestel

LET OP: Gevaar voor oververhitting!

- De ventilatieopeningen niet blokkeren!
- Bedek het apparaat niet!
- Gebruik het toestel alleen in de rechtopstaande stand.
- Zorg voor een afstand van ten minste 30 cm tussen het toestel en de muren of andere objecten om voor voldoende luchtcirculatie tijdens de werking te zorgen.
- Gebruik het toestel nooit zonder het filter.
- Laat niet het toestel niet zonder urenlang toezicht continu werken. Verlaat uw huis niet terwijl het toestel in werking is.
- Dit toestel is ontworpen voor het koelen van kamers in woningen en mag niet voor andere doeleinden worden gebruikt.
- Gebruik het toestel niet in kamers waar gas, brandstof, olie of andere gemakkelijk brandbare vloeistoffen aanwezig zijn. Gebruik geen sprays zoals verf, pesticiden of andere brandbare materialen in die kamer.
- Vermijd opspattend water of andere vloeistoffen op het toestel.
- Steek geen voorwerpen in de openingen van het toestel.
- Verplaats het toestel niet als het netsnoer op het stopcontact is aangesloten.
- Schakel het toestel altijd eerst met de POWER  toets uit voordat u het netsnoer loskoppelt.
- Als de werking is onderbroken, wacht ca. 3 minuten voordat u het toestel opnieuw start om de druk in het koelcircuit te laten dalen.
- Probeer het apparaat niet zelf te repareren. Neem altijd contact op met een erkende monteur. Als de stroomkabel is beschadigd, moet deze door de fabrikant, zijn dealer of vergelijkbare, erkende personen vervangen worden om gevaar te vermijden.
- Voorkom dat **kleine kinderen** het toestel aanraken.
- Dit apparaat kan alleen worden gebruikt door **kinderen** vanaf 8 jaar, personen met verminderde fysieke, zintuiglijke of mentale vermogens, of personen met onvoldoende kennis en ervaring als zij begeleid worden of zijn geïnstrueerd in het veilig gebruik van het apparaat en de gevaren begrijpen.
- **Kinderen** mogen niet met het apparaat spelen.
- Reinigen en **gebruikersonderhoud** mag niet door **kinderen** worden uitgevoerd zonder begeleiding.
- Volg de instructies in het hoofdstuk "Reiniging".
- Details van het type en de classificatie van de zekeringen: T, 250 V AC, 2A

Omgaan met batterijen



⚠ WAARSCHUWING:

- Stel de batterijen niet bloot aan een overmatige hitte, zoals direct zonlicht, vuur, enz. Er bestaat een **risico voor explosie**.
- Batterijen zijn geen speelgoed. Houd uit de buurt van kinderen.
- Forceer de batterijen niet open.
- Vermijd contact met metalen voorwerpen (ringen, spijkers, schroeven, enz.). Er bestaat een **risico op kortsluiting!**
- Een kortsluiting kan er toe leiden dat de batterij extreem heet worden of zelfs in brand raken, wat tot letsel zal leiden.
- Voor uw eigen veiligheid, dek de batterijklemmen tijdens het vervoer met plakband af.
- In het geval van lekkende batterijen, zorg ervoor geen vloeistof in uw ogen of op de slijmvliezen te wrijven. In geval van contact, was uw handen en spoel uw ogen met helder water. Zoek medische hulp als irritatie aanhoudt.

⚠ LET OP:

- Wanneer u de afstandsbediening voor een lange tijd niet gebruikt, verwijder de batterijen om "lekkage" van elektrolyt te voorkomen.
- Gebruik geen verschillende soorten batterijen door elkaar of nieuwe met oude batterijen.
- Werp batterijen nooit met het normale huisvuil weg! Breng gebruikte batterijen naar de relevante inzamelpunten of uw verkoper.

Overzicht van de bedieningselementen

- 1 Luchtinlaat aan de zijkant van het apparaat (Filter)
- 2 Bedieningspaneel
- 3 Luchtuitleat (vinnen)
- 4 Netsnoer
- 5 Afvoerpijkoppelstuk
- 6 Afvoerpijpadapter
- 7 Flexibele afvoerpijp
- 8 Waterafvoer
- 9 Achterzijde luchtinlaat (Filter)
- 10 Controlelampje W.F
- 11 Controlelampje HIGH
- 12 Controlelampje LOW
- 13 Controlelampje TIMER
- 14 Display
- 15 Controlelampje COOL
- 16 Controlelampje DEHUM
- 17 Controlelampje FAN
- 18 TIMER  toets
- 19 SPEED  toets
- 20 MODE  toets
- 21 IR ontvanger voor afstandsbediening
- 22 TEMP-  toets
- 23 TEMP+  toets
- 24 POWER  toets

Omvang van de levering

- 1 Airconditioning
- 1 Afstandsbediening
- 2 Batterijen
- 1 Flexibele afvoerpijp
- 1 Afvoerpijpadapter (Aansluiting op het apparaat)
- 1 Vensterkit, 2-delig
- 1 Adapter voor de vensterkit
- 1 Waterslang, Ø 16 mm
- 2 Rubberen doppen (reserveonderdelen)
- 2 Pluggen (reserveonderdelen)

Het apparaat uitpakken

1. Verwijder het apparaat uit de verpakking.
2. Verwijder alle verpakkingsmaterialen zoals plastic zakken, vulstoffen, kabelbinders en kartonnen verpakking.
3. Controleer of alle onderdelen aanwezig zijn in de verpakking.

Opmerkingen voor het gebruik

⚠ LET OP: belangrijk voor het eerste gebruik of na het vervoer!

Vóór de ingebruikname, moet het toestel voor ten minste 3 uur in een rechtopstaande stand blijven staan om het koelmiddel te laten zinken. Anders zal de compressor beschadigd raken.

⚠ LET OP:

- Wanneer u de bediening met de POWER  toets onderbreekt, wacht dan tenminste 3 minuten voordat u het apparaat weer inschakelt.
- Als u het apparaat ergens anders wilt neerzetten, maak dan eerst het waterreservoir leeg!

ⓘ OPMERKING:

U zult alle bedieningstoetsen op zowel het apparaat als op de afstandsbediening vinden. Dezelfde toetsen vertegenwoordigen dezelfde functies.

- Het apparaat werkt het meest doeltreffend in een ruimte tot 70 m³.
- De flexibele afvoerslang en de adapter (6) zijn speciaal voor dit apparaat vervaardigd. Om onjuiste werking te voorkomen, vervang de pijp niet door een andere pijp.
- De afvoerpijp kan tot 150 cm worden uitgetrokken. Gebruik geen verlengstukken.
- Zorg voor een ongehinderde luchtstroom. Zorg ervoor om de afvoerpijp niet te knikken of te buigen. Een blokkering kan ertoe leiden dat het toestel oververhit raakt.
- Sluit alle vensters en deuren om te voorkomen dat buitenlucht de kamer binnenkomt en een meer doeltreffende werking van het apparaat mogelijk wordt.

Eerste gebruik

Locatie

- Zorg voor een afstand van ten minste 30 cm tussen het toestel en de muren of andere objecten bij het installeren van het toestel.
- Het oppervlak moet vlak en droog zijn.

Montage van de afvoerpijp

ⓘ OPMERKING:

Voor schuiframen, kunt u gebruikmaken van de meegeleverde vensterkit en het in een verticale of horizontale stand installeren. Pas de lengte van de afdichtplaat naar wens aan.

1. Draai de adapter (6) op één uiteinde van de afvoerpijp.
2. Sluit de afvoerpijp op het toestel aan met behulp van het afvoerpijkoppelstuk. Stel de adapter eerst aan de linkerkant in. Druk de adapter aan de rechterkant naar beneden, in de verbinding.
3. Trek de pijp tot de gewenste lengte uit.
4. Steek het open uiteinde van de pijp in een venster.
5. Sluit het venster zo ver als mogelijk. Laat ook eventuele buitenrolluiken, indien aanwezig, tot op het uiteinde van de pijp zakken.

Afstandsbediening



1. Open de klep van het batterijvak aan de achterzijde van de afstandsbediening.
2. Plaats 2 batterijen van het type R03 "AAA" 1,5 V, volgens de juiste polariteit (zie markeringen op de bodem van het batterijvak)!
3. Sluit de klep van het batterijvak.

Elektrische aansluiting

1. Controleer of de netspanning die u wilt gebruiken overeenkomt met de spanning van het toestel. Controleer het typeplaatje voor gedetailleerde specificaties.
2. Sluit het toestel aan op een correct geïnstalleerd geaard stopcontact. Een signaal zal klinken om aan te geven dat het toestel klaar voor gebruik is.

Bediening van het apparaat







Het toestel aan-/uitschakelen

- Druk op de POWER  toets om het toestel aan te schakelen. Het apparaat is voorinsteld op "Koelen" mode, met een temperatuur van 25 °C. Als de werking is gestopt zonder de stekker uit het stopcontact te verwijderen, zullen alle eerder ingestelde werkingsmodi en temperatuurinstellingen worden bewaard. De controlelampjes geven deze instelling aan.
- Druk opnieuw op de POWER  toets om het apparaat uit te schakelen.

Compressor veiligheidssysteem

Als de werking wordt onderbroken, wordt het veiligheidssysteem voor de compressor geactiveerd. Hiermee wordt de werking van de compressor ca. 3 minuten onderbroken om de druk in het koelcircuit te verminderen. Dit is **geen** defect van het apparaat. Wacht daarom ten minste 3 minuten alvorens het apparaat opnieuw in te schakelen.

Bedieningspaneel

Toets	Controlelampje	Uitleg
POWER 	-	Apparaat aan/uitzetten
TEMP+ 	-	Temperatuur verhogen
TEMP- 	-	Temperatuur verlagen
MODE 	COOL (Koelen) DEHUM (Ontvochtiging) FAN (Ventilator)	Gebruiksmodus selecteren
SPEED 	HIGH (Hoge snelheid) LOW (Lage snelheid)	Ventilatorsnelheid instellen
TIMER 	TIMER	Timerbediening
-	W.F	Water moet worden verwijderd.

Werkingsmodi

Gebruik de MODE  toets om één van de volgende werkingsmodi te selecteren:

- Koelen (COOL)
- Ontvochtiging (DEHUM)
- Ventilator (FAN)

De controlelampjes geven de instelling aan.

Modus "Koelen"

In deze bedieningsmodus, kunt u de ventilatorsnelheid en de temperatuur naar wens aanpassen.



OPMERKING:

Om het apparaat te bedienen met de compressor, moet de ingestelde temperatuur lager zijn dan de huidige kamertemperatuur.

Modus "Ontvochtiging"

- Deze werkingsmodus biedt geen ondersteuning voor eventuele verdere instellingen.
- Het apparaat zal de ingestelde temperatuur automatisch naar de omgevingstemperatuur minus 2 °C omzetten.
- De ventilator zal op de laagste snelheidsinstelling werken.
- Het toestel zal de kamer koelen en de vochtigheid uit de lucht onttrekken.

Instellen van de temperatuur

Gebruik de TEMP+  of TEMP-  toetsen in de "Koelen" modus om de temperatuur in te stellen. Selecteer een temperatuur tussen 16 °C en 31 °C.

Instellen van de ventilator

In de "Koelen" en "Ventilator" modus kunt u de snelheid van de ventilator met 2 verschillende instellingen instellen. Druk dienovereenkomstig op de SPEED  toets.

Instellen van de luchtuitlaat







Pas de vinnen voor het regelen van de richting van de uitgeblazen lucht aan.

- Draai één van de vinnen om de lucht direct naar boven/naar beneden te richten.



Timer (automatische timer)

Gebruik de timerfunctie om de inschakel- en uitschakeltijd van het apparaat in te stellen. Selecteer een tijd tussen 1 en 24 uur.



Met behulp van de timerfunctie voor automatisch inschakelen

1. Druk op de POWER  toets om het toestel aan te schakelen.
2. Selecteer de werkingsmodus, temperatuur en ventilatorsnelheid voor het toestel om op het voorinstelde tijdstip te werken.
3. Druk op de POWER  toets om het toestel uit te schakelen.
4. Druk op de TIMER  toets. Het controlelampje TIMER brandt. Het aantal uren knippert.
5. U kunt het gewenste aantal uren met de toetsen TEMP+  en TEMP-  instellen. De instelling verandert snel wanneer u de desbetreffende toets ingedrukt houdt. Bevestig uw instelling met de TIMER  toets, terwijl het scherm knippert. Anders wordt de instelling afgesloten. In dit geval wordt de instelling niet toegepast.

Met behulp van de timerfunctie voor automatisch uitschakelen

1. Druk op de POWER  toets om het toestel aan te schakelen.
2. Druk op de TIMER  toets tijdens het bedrijf. Het controlelampje TIMER brandt. Het aantal uren knippert.
3. Stel de TIMER  in zoals hierboven in nummer 5 beschreven.

OPMERKING:

- Druk de TIMER  toets opnieuw in als u de TIMER-functie wilt deactiveren.
- U kunt ook de timer-functie op elk gewenst moment annuleren door op de POWER  toets te drukken om het toestel in/uit te schakelen.

Het waterreservoir leegmaken

Het toestel bevat een waterreservoir voor het verzamelen van condensatie. Wanneer de watertank vol is, licht het controlelampje "W.F" op. De compressor wordt in elke bedieningsmodus uitgeschakeld. De ventilator blijft onafhankelijk hiervan draaien.

LET OP:

Vervoer het apparaat niet terwijl de watertank vol is. Er zou water in het apparaat kunnen lopen.

Voor continue werking met de compressor, moet u de watertank legen. Hiervoor hebt u een dweil, een platte teil met een capaciteit van ca. 1,5 liter water en de bijgeleverde waterslang nodig.

1. Haal de stekker uit het stopcontact.
2. Plaats de dweil en de platte kom onder de waterafvoer. Indien mogelijk, zet u de teil op een lager niveau dan het apparaat.
3. Verwijder de rubberen dop en de plug. Bewaar de onderdelen voor later gebruik.
4. Sluit de waterslang op de waterafvoer van het apparaat aan. Plaats het uiteinde van de slang in de teil.

5. Verwijder de waterslang nadat het water is afgevoerd. **Sluit de waterafvoer met de plug en de rubberen dop weer op het apparaat aan om de koeling circulatie van het condenswater te verzekeren.**

Het apparaat uitschakelen

1. Druk op de POWER  toets om het toestel uit te schakelen.
2. Haal de stekker uit het stopcontact.

Reiniging

WAARSCHUWING:

- Verwijder altijd de stekker uit het stopcontact vóór het schoonmaken!
- Zorg ervoor dat tijdens het reinigen geen water in de openingen van het toestel terecht komt. Dit zou tot een elektrische schok of brand kunnen leiden.

LET OP:

- Spuit het apparaat niet met reinigingsmiddelen in.
- Gebruik geen draadborstel of andere schurende voorwerpen.
- Gebruik geen scherpe of schurende reinigingsmiddelen.

Filter

Bij dagelijks gebruik van het toestel, maak het filter elke 2 weken schoon. Als stof de luchtcirculatie in de filters blokkeert, kan een efficiënte werking van het toestel niet langer worden gegarandeerd.

1. Verwijder de luchtafvoerslang met de adapter.
2. Trek het filter aan de zijkant van het apparaat eruit.
3. Verwijder het filter uit de achterzijde van het apparaat. Gebruik gereedschap (bijvoorbeeld een schroevendraaier). Bevestig het gereedschap aan de vergrendellipjes en hef het deksel van het apparaat af.
4. Stofzuig de filters om te reinigen.
5. Reinig de filters onder stromend water. Indien nodig, gebruik een mild schoonmaakmiddel.
6. Laat de filters op een schaduwrijke plaats door de lucht drogen.
7. Installeer de filters opnieuw wanneer ze volledig droog zijn.

LET OP:

Gebruik het toestel niet zonder het filter!

Behuizing

- Gebruik een stofzuiger om de vinnen en de ventilatieopeningen te stofzuigen.
- Veeg de behuizing met een licht vochtige doek af.

Seizoensgebonden reiniging en opslag

Wanneer het apparaat voor een lange tijdsduur niet gebruikt wordt, ga als volgt verder:

1. Maak het waterreservoir leeg zoals hierboven beschreven.
2. Gebruik het toestel voor 2 uur in de "Ventilator" modus om de binnenkant van het toestel te drogen.
3. Druk op de POWER  toets om het toestel uit te schakelen. Haal de stekker uit het stopcontact.
4. Ontkoppel de flexibele afvoerpijp van het toestel.
5. Reinig de filters en het toestel zoals hierboven beschreven.
6. Dek het toestel met folie af.
7. Berg het apparaat altijd op buiten bereik van kinderen en op een droge, goed geventileerde plek.

Verhelpen van storingen

Probleem	Mogelijke oorzaak	Oplossing
Het toestel werkt niet.	Geen stroom	Controleer de stroomaansluiting.
	De timer-functie is geactiveerd.	Druk op de POWER  toets om het toestel aan te schakelen.
Het toestel koelt niet voldoende.	Het toestel is aan direct zonlicht blootgesteld.	Kies een andere locatie of laat de zonwering van het venster zakken.
	Ramen of deuren staan open.	Sluit alle ramen of deuren.
	Er zijn teveel mensen of andere verwarmingsbronnen in de kamer aanwezig.	Verwijder draagbare verwarmingstoestellen of schakel ze uit.
	De filters zijn vuil.	Reinig de filters.
	De luchtinlaat of luchtuitlaat is geblokkeerd.	Verwijder de verstopping. Houd de ventilatieopeningen vrij van obstakels.
Het toestel is te lawaaierig tijdens de werking.	Het toestel staat niet in een verticale stand.	Plaats het apparaat op een vlakke ondergrond. Vermijd trillingen.
Schermindicatie: E2 Het controlelampje W.F brandt.	De watertank is vol.	Schakel het apparaat uit. Trek de stekker uit het stopcontact. Maak het waterreservoir leeg. U kunt vervolgens het toestel opnieuw starten.
Schermindicatie: E0	Temperatuursensor defect	Neem contact op met onze klantenservice of uw leverancier.

Technische gegevens

Model:.....CL 3672
 Nettogewicht:ong. 19kg
 Spanningstoevoer:220 - 240V~, 50 Hz
 Opgenomen vermogen: 880 W
 Beschermingsklasse: I
 Energie-efficiëntie klasse: A
 Koelcapaciteit: 8000 BTU (2,3 kW)
 Koelmiddel:R410A

Het recht om technische en ontwerpaanpassingen te maken in de loop van voortdurende productontwikkeling blijft voorbehouden.

Dit apparaat is gekeurd conform de op dit moment van toepassing zijnde CE-richtlijnen zoals bijvoorbeeld elektromagnetische compatibiliteit en laagspanningsvoorschriften en is geconstrueerd volgens de nieuwste veiligheidstechnische voorschriften.

Verwijdering

Verwijdering van batterijen



Als consument bent u wettelijk verplicht om oude batterijen/accu's terug te brengen.

Verwijder de batterijen uit de afstandsbediening vóór het wegwerpen van het apparaat.

Breng de batterij naar een inzamelpunt voor de inzameling van oude batterijen of gevaarlijk afval. Neem contact op met de plaatselijke overheid voor informatie.

Betekenis van het symbool "vuilnisemmer"



Bescherm ons milieu, elektrische apparaten horen niet in het huisafval.

Maak voor het afvoeren van elektrische apparaten gebruik van de voorgeschreven verzamelpunten en geef daar de elektrische apparaten af die u niet meer gebruikt.

Daardoor helpt u de potentiële effecten te voorkomen die een verkeerde afvoer op het milieu en de menselijke gezondheid kunnen hebben.

Op deze wijze levert u uw bijdrage aan het hergebruik, de recycling en andere verwerkingsvormen voor oude elektronische en elektrische apparaten.

Voor informatie over verzamelpunten voor uw apparaten kunt u contact opnemen met uw gemeente of gemeenteadministratie.

Mode d'emploi

Nous vous remercions d'avoir choisi notre produit. Nous espérons qu'il vous apportera satisfaction.

Symboles de ce mode d'emploi

Les informations importantes pour votre sécurité sont particulièrement indiquées. Veillez à bien respecter ces indications afin d'éviter tout risque d'accident ou d'endommagement de l'appareil :

AVERTISSEMENT :

Prévient des risques pour votre santé et des risques éventuels de blessure.

ATTENTION :

Indique les risques pour l'appareil ou tout autre appareil.

 **NOTE** : Attire votre attention sur des conseils et informations.

Notes générales

Lisez attentivement ce mode d'emploi avant de mettre l'appareil en marche pour la première fois. Conservez le mode d'emploi ainsi que le bon de garantie, votre ticket de caisse et si possible, le carton avec l'emballage se trouvant à l'intérieur. Si vous remettez l'appareil à des tiers, veuillez-le remettre avec son mode d'emploi.

- N'utilisez cet appareil que pour un usage privé et pour les tâches auxquelles il est destiné. Cet appareil n'est pas prévu pour une utilisation professionnelle.
- Ne l'utilisez pas en plein air. Protégez-le de la chaleur, des rayons directs du soleil, de l'humidité (ne le plongez en aucun cas dans l'eau) et des objets tranchants. N'utilisez pas cet appareil avec des mains humides. S'il arrive que de l'humidité ou de l'eau atteignent l'appareil, débranchez aussitôt le câble d'alimentation.
- Arrêtez l'appareil et débranchez toujours le câble d'alimentation de la prise de courant (en tirant sur la fiche et non pas sur le câble) si vous n'utilisez pas l'appareil, si vous installez les accessoires, pour le nettoyage ou en cas de panne.
- Il y a lieu d'inspecter l'appareil et le bloc d'alimentation régulièrement en vue d'éventuels signes d'endommagements. Lorsqu'un endommagement est détecté, l'appareil ne doit plus être utilisé.
- N'utilisez que les accessoires d'origine.
- Par mesure de sécurité vis-à-vis des enfants, ne laissez pas les emballages (sac en plastique, carton, polystyrène) à leur portée.

AVERTISSEMENT :

Ne pas laisser les jeunes enfants jouer avec le film. Il y a **risque d'étouffement!**

Conseils de sécurité spécifiques à cet appareil

ATTENTION : Risque de surchauffe !

- Dégagez les fentes de ventilation !
- Ne couvrez pas l'appareil !
- Utilisez l'appareil en position verticale uniquement.
- Respectez une distance d'au moins 30 cm entre l'appareil et tout mur ou autre objet pour assurer une circulation d'air suffisante pendant le fonctionnement.
- N'utilisez jamais l'appareil sans filtre.
- Ne laissez pas l'appareil sans surveillance pendant des heures. Ne quittez pas votre maison pendant que l'appareil fonctionne.
- Cet appareil a été conçu pour la climatisation de pièces d'habitation et ne doit pas être utilisé à d'autres fins.
- N'utilisez pas l'appareil dans des pièces qui contiennent du gaz, du carburant, du pétrole ou tout autre liquide facilement inflammable. N'utilisez pas des aérosols tels que la peinture, les pesticides ou tout autre matériau inflammable dans cette pièce.
- Évitez les projections d'eau ou de tout autre liquide sur l'appareil.
- N'insérez aucun objet dans les ouvertures de l'appareil.
- Ne déplacez pas l'appareil lorsque le cordon électrique est connecté à la prise murale.
- Éteignez toujours l'appareil en utilisant d'abord le bouton POWER  avant de débrancher la fiche électrique.
- Si le fonctionnement est interrompu, attendez environ 3 minutes avant de redémarrer l'appareil pour que la pression du circuit de refroidissement diminue.
- N'essayez pas de réparer l'appareil vous-même. Contactez toujours un technicien agréé. Si le cordon d'alimentation est endommagé, il doit être remplacé par le fabricant, son agent de service ou des personnes ayant qualité semblable afin d'éviter un risque.
- Empêchez **les enfants en bas âge** de toucher l'appareil.
- Cet appareil peut être utilisé par les **enfants** d'âge supérieur à 8 ans et par les personnes aux capacités sensorielles, physiques ou mentales réduites, ainsi que par les personnes sans expérience ou connaissances, tant qu'elles sont supervisées et instruites à l'utilisation de l'appareil en sécurité et tant qu'elles en comprennent les risques.
- **Les enfants** ne doivent pas jouer avec l'appareil.
- Le nettoyage et l'**entretien utilisateur** ne doivent pas être effectués par les enfants sans supervision.

- Reportez-vous aux instructions données dans le chapitre « Nettoyage ».
- Détails de type et de calibre des fusibles : T, 250 V AC, 2A

Manipulation des piles

⚠ AVERTISSEMENT :

- N'exposez pas les piles à une source de chaleur excessive comme les rayons du soleil, le feu ou toute source similaire. Il y a un **risque d'explosion** !
- Les piles ne sont pas des jouets. Éloignez-les des enfants.
- N'ouvrez pas les piles de force.
- Évitez le contact avec les objets métalliques (bagues, clous, vis, etc.). Il y a un **risque de court-circuit** !
- En cas de court-circuit, la pile peut devenir excessivement chaude ou même prendre feu, ce qui provoque des blessures.
- Pour votre propre sécurité, couvrez les bornes de la pile avec du ruban adhésif pendant le transport.
- Si la pile fuit, veillez à ne pas appliquer le liquide sur les yeux ou les muqueuses. En cas de contact, lavez les mains et rincez les yeux avec de l'eau claire. Consultez un médecin, si l'irritation persiste.

⚠ ATTENTION :

- Lorsque vous n'utilisez pas la télécommande pendant une longue période, retirez les piles pour éviter que l'acide contenu dans la pile ne fuie.
- Ne mélangez pas des piles de types différents ou des nouvelles piles avec des piles usagées.
- Ne jetez pas les piles avec les déchets ménagers. Rapportez les piles usagées à un point de collecte autorisé ou à votre revendeur.

Liste des différents éléments de commande

- 1 Entrée d'air sur le côté de l'appareil (Filtre)
- 2 Panneau de commande
- 3 Sortie d'air (ailettes)
- 4 Câble électrique
- 5 Connecteur de la conduite d'évacuation
- 6 Adaptateur de la conduite d'évacuation
- 7 Conduite d'évacuation flexible
- 8 Sortie d'eau
- 9 Arrivée d'air à l'arrière (Filtre)
- 10 Voyant lumineux W.F
- 11 Voyant lumineux HIGH
- 12 Voyant lumineux LOW
- 13 Voyant lumineux TIMER
- 14 Écran
- 15 Voyant lumineux COOL
- 16 Voyant lumineux DEHUM
- 17 Voyant lumineux FAN
- 18 Bouton TIMER ⏰
- 19 Bouton SPEED ⚡
- 20 Bouton MODE ⚙
- 21 Récepteur IR pour la télécommande
- 22 Bouton TEMP - ▼
- 23 Bouton TEMP + ▲
- 24 Bouton POWER ⏻

Livraison

- 1 Climatiseur
- 1 Télécommande
- 2 Piles
- 1 Conduite d'évacuation flexible
- 1 Adaptateur de la conduite d'évacuation (Connexion de l'appareil)
- 1 Ensemble d'installation pour fenêtre, 2 pièces

- 1 Adaptateur pour l'ensemble d'installation pour fenêtre
- 1 Flexible d'eau, Ø 16 mm
- 2 Capuchons de caoutchouc (en rechange)
- 2 Bouchons (en rechange)

Déballer l'appareil

1. Retirez l'appareil de son emballage.
2. Retirez tout le matériel d'emballage tel que les sacs plastiques, le matériel de remplissage, les colliers de serrage et le carton.
3. Vérifiez que toutes les pièces sont présentes dans l'emballage.

Notes d'utilisation

⚠ ATTENTION : Important pour la première utilisation ou après le transport !

Avant la première utilisation, l'appareil doit rester en position verticale pendant au moins 3 heures pour permettre à l'agent de refroidissement de couler. Sinon, le compresseur sera endommagé.

⚠ ATTENTION :

- Après avoir interrompu l'opération avec le bouton POWER ⏻, attendez au moins 3 minutes avant de rallumer l'appareil.
- Afin de déplacer l'appareil dans un autre endroit, veuillez d'abord vider le réservoir d'eau !

ℹ NOTE :

Vous trouverez tous les boutons de fonctionnement sur l'appareil et la télécommande. Des boutons identiques ont les mêmes fonctions.

- L'appareil fonctionne au mieux de ses capacités dans une pièce n'excédant pas 70 m³.
- Le tuyau de purge et son adaptateur (6) ont été conçus spécifiquement par le fabricant pour cet appareil. Pour éviter un mauvais fonctionnement, ne remplacez pas la conduite par une autre conduite.
- La conduite d'évacuation peut être rallongée jusqu'à 150 cm. N'utilisez aucune rallonge.
- Assurez-vous que l'air circule librement. Veillez à ne pas plier ni courber la conduite d'évacuation. Toute obstruction peut entraîner une surchauffe de l'appareil.
- Fermez toutes les fenêtres et portes pour empêcher l'air extérieur d'entrer dans la pièce et permettre ainsi un fonctionnement plus efficace de l'appareil.

Première utilisation

Emplacement

- Lors de l'installation de l'appareil, assurez-vous de garder une distance d'au moins 30 cm entre l'appareil et tout mur ou autre objet.
- La surface doit être plane et sèche.

Montage de la conduite d'évacuation

ℹ NOTE :

Pour les fenêtres coulissantes, utilisez l'ensemble d'installation pour fenêtre fourni et installez-le en position verticale ou horizontale. Réglez la longueur de la plaque de joint, comme vous le souhaitez.

1. Tournez l'adaptateur (6) sur une extrémité de la conduite d'évacuation.
2. Connectez la conduite d'évacuation à l'appareil à l'aide du connecteur de la conduite d'évacuation. Installez l'adaptateur en premier sur le côté gauche. Enfoncez l'adaptateur dans le couplage sur le côté droit.
3. Rallongez la conduite à la longueur souhaitée.
4. Enfoncez l'extrémité ouverte de la conduite dans une fenêtre.

5. Fermez la fenêtre autant que possible. Baissez également le volet ouvrant externe, si présent, jusqu'à l'extrémité de la conduite.

Télécommande



1. Ouvrez le couvercle du compartiment à piles situé à l'arrière de la télécommande.
2. Insérez 2 piles de type R03 « AAA » 1,5 V, en respectant la bonne polarité (voir les marques au fond du compartiment) !
3. Fermez le couvercle du compartiment à piles.

Branchement électrique

1. Assurez-vous que la tension électrique que vous souhaitez utiliser correspond à la tension de l'appareil. Veuillez vérifier la plaque signalétique pour les caractéristiques détaillées.
2. Branchez l'appareil à une prise avec mise à la terre et correctement installée. Un signal retentira indiquant que l'appareil est prêt à être utilisé.

Utilisation de l'appareil







Allumer/éteindre l'appareil

- Appuyez sur le bouton POWER  pour allumer l'appareil. L'appareil est préprogrammé en mode 'Refroidissement' et la température est de 25 °C. En cas de fonctionnement interrompu sans avoir déconnecté la fiche, tous les réglages de la température et du mode de fonctionnement précédemment définis seront conservés. Les voyants lumineux indiquent ce réglage.
- Appuyez à nouveau sur le bouton POWER  pour éteindre l'appareil.

Dispositif de sécurité du compresseur

Si le fonctionnement est interrompu, le dispositif de sécurité du compresseur est activé. Ceci empêche l'utilisation du compresseur pendant environ 3 minutes, pour laisser s'évacuer la pression dans le circuit de refroidissement. Ceci n'est pas un défaut de l'appareil. Patientez donc au moins 3 minutes avant de remettre l'appareil en fonctionnement.

Panneau de commande

Bouton	Voyant lumineux	Explication
POWER 	-	Marche / arrêt de l'appareil
TEMP+ 	-	Augmenter la température
TEMP- 	-	Baisser la température
MODE 	COOL (Refroidissement) DEHUM (Déshumidification) FAN (Ventilateur)	Sélection du mode de fonctionnement
SPEED 	HIGH (Vitesse haute) LOW (Vitesse basse)	Réglage de vitesse de ventilation
TIMER 	TIMER	Fonctionnement de programmation
-	W.F	L'eau doit être vidée.

Modes de fonctionnement

Utilisez le bouton MODE  pour sélectionner l'un des modes de fonctionnement suivants :

- Refroidissement (COOL)
- Déshumidification (DEHUM)
- Ventilateur (FAN)

Les voyants lumineux indiquent le réglage.

Mode « Refroidissement »

Dans ce mode, vous pouvez sélectionner la vitesse du ventilateur et la température.



NOTE :

Pour utiliser l'appareil avec le compresseur, la température réglée doit être inférieure à la température de la pièce.

Mode « Déshumidification »

- Ce mode de fonctionnement ne supporte aucun autre réglage.
- L'appareil modifiera la température automatiquement selon la température de la pièce moins 2 °C.
- Le ventilateur fonctionnera à la vitesse la plus basse.
- L'appareil refroidira la pièce et extraira l'humidité de l'air.

Régler la température

Utilisez le bouton TEMP+  ou TEMP-  en mode « Refroidissement » pour régler la température. Sélectionnez une température entre 16 °C et 31 °C.

Régler le ventilateur

Pour les modes « Refroidissement » et « Ventilateur » vous pouvez régler la vitesse du ventilateur en choisissant parmi 2 réglages différents. Appuyez sur le bouton SPEED  en conséquence.

Régler la sortie d'air







Réglez les ailettes pour réguler la direction de l'air envoyé.

- Tournez l'une des ailettes pour diriger l'air vers le haut/bas.



Minuteur (Minuteur automatique)

Utilisez le minuteur pour régler les heures de mise en service et de mise hors service de l'appareil. Sélectionnez une heure entre 1 et 24 heures.



Utilisation du minuteur pour une mise en service automatique

1. Appuyez sur le bouton POWER  pour allumer l'appareil.
2. Sélectionnez le mode de fonctionnement, la température et la vitesse du ventilateur de l'appareil lors de sa mise en service ou l'heure à laquelle il se mettra en service en fonction de l'heure définie.
3. Appuyez sur le bouton POWER  pour éteindre l'appareil.
4. Appuyez sur TIMER . L'indicateur lumineux TIMER s'allume. Le chiffre des heures clignote.
5. Vous pouvez sélectionner le chiffre désiré des heures avec TEMP+  et TEMP- . Le réglage clignote rapidement lorsque vous maintenez appuyé le bouton correspondant. Confirmez votre réglage avec le bouton TIMER  lorsque l'écran clignote. Sinon, le mode de réglage sera fermé automatiquement. Si c'est le cas, le réglage ne sera pas sauvegardé.

Utilisation du minuteur pour une mise hors service automatique

1. Appuyez sur le bouton POWER  pour allumer l'appareil.
2. Appuyez sur TIMER  pendant le fonctionnement. L'indicateur lumineux TIMER s'allume. Le chiffre des heures clignote.
3. Réglez la TIMER  comme décrit dans l'étape 5 ci-dessus.

NOTE :

- Appuyez sur TIMER  de nouveau pour désactiver la fonction de TIMER.
- Vous pouvez également annuler le minuteur à tout moment en appuyant sur le bouton POWER  pour allumer/éteindre l'appareil.

Vider le réservoir à eau

L'appareil contient un réservoir à eau pour recueillir la condensation. Le voyant « W.F » clignote lorsque le réservoir est plein. Le compresseur s'éteint dans chacun des modes. Le ventilateur continue à fonctionner indépendamment.

⚠ ATTENTION :
Ne pas déplacer l'appareil lorsque le réservoir est plein. De l'eau pourrait s'infiltrer dans l'appareil.

Pour continuer faire fonctionner l'appareil sans le compresseur, videz le réservoir. Pour ce faire, munissez-vous d'une serpillère, d'un bac à fond plat d'une contenance de 1,5 litres environ et du tuyau livré avec l'appareil.

- Débranchez la fiche électrique de la prise murale.
- Placez la serpillère et la bassine sous la sortie d'eau. Si possible, positionnez le bac à un niveau moins élevé que l'appareil.
- Retirez le capuchon de caoutchouc et le bouchon. Conservez-les pour les réutiliser.
- Branchez le tuyau à la sortie d'eau de l'appareil. Positionnez l'extrémité du tuyau dans le bac.
- Une fois toute l'eau vidée, retirez le tuyau. **Fermez la sortie d'eau de l'appareil avec le bouchon et le capuchon pour garantir que l'appareil puisse générer la vapeur convenablement.**

Mettre fin à l'utilisation

- Appuyez sur le bouton POWER  pour éteindre l'appareil.
- Débranchez la fiche électrique de la prise murale.

Nettoyage

⚠ AVERTISSEMENT :

- Débranchez toujours la fiche électrique de la prise murale avant de nettoyer !
- Assurez-vous que l'eau n'entre pas dans les ouvertures de l'appareil pendant le nettoyage. Vous risqueriez de provoquer une électrocution ou un incendie.

⚠ ATTENTION :

- Ne pulvérisez pas d'agents nettoyants sur l'appareil.
- Ne pas utiliser de brosse en fil de fer ou autres objets abrasifs.
- Ne pas utiliser de détergents agressifs ou abrasifs.

Filtre

Pour une utilisation quotidienne de l'appareil, nettoyez le filtre toutes les 2 semaines. Si la poussière contenue dans les filtres obstrue la circulation de l'air, le bon fonctionnement de l'appareil ne peut plus être garanti.

- Retirez le tuyau à air et son adaptateur.
- Retirez le filtre du côté de l'appareil.
- Retirez le filtre de l'arrière de l'appareil. Aidez-vous d'un outil pour ce faire (un tournevis par exemple). Posez l'outil sur les languettes de verrouillage et faites levier pour les retirer.
- Videz les filtres pour les nettoyer.
- Nettoyez les filtres sous l'eau du robinet. Si nécessaire, utilisez un détergent doux.
- Laissez sécher les filtres à l'air libre dans un endroit ombragé.
- Réinstallez les filtres une fois complètement secs.

⚠ ATTENTION :
N'utilisez pas l'appareil sans filtre !

Boîtier

- Utilisez un aspirateur pour aspirer les ailettes et les orifices de ventilation.
- Essuyez le boîtier à l'aide d'un chiffon légèrement humide.

Nettoyage et rangement saisonniers

Lorsque vous n'utilisez pas l'appareil pendant une longue période, procédez comme suit :

- Videz le réservoir à eau comme décrit ci-dessus.
- Utilisez l'appareil en mode « Ventilateur » pendant 2 heures pour sécher l'intérieur de l'appareil.
- Appuyez sur le bouton POWER  pour éteindre l'appareil. Débranchez la fiche électrique de la prise murale.
- Débranchez la conduite d'évacuation flexible de l'appareil.
- Nettoyez les filtres et l'appareil comme décrit ci-dessus.
- Couvrez l'appareil d'un papier aluminium.
- Conservez toujours l'appareil hors de portée des enfants dans un endroit sec et bien aéré.

Dépannage

Problème	Cause possible	Solution
L'appareil ne fonctionne pas.	Aucune alimentation	Vérifiez le branchement électrique.
	Le minuteur est activé.	Appuyez sur le bouton POWER  pour allumer l'appareil.
L'appareil ne refroidit pas suffisamment.	L'appareil est exposé aux rayons directs du soleil.	Choisissez un autre emplacement ou ombragez les fenêtres.
	Des fenêtres ou des portes sont ouvertes.	Fermez toutes les fenêtres ou portes.
	Trop de personnes ou autres sources de chauffage dans la pièce.	Enlevez les radiateurs portatifs ou éteignez-les.
	Les filtres sont sales.	Nettoyez les filtres.
	L'arrivée ou la sortie d'air est obstruée.	Enlevez l'obstruction. N'obstruez pas les orifices de ventilation.
L'appareil est trop bruyant pendant son fonctionnement.	L'appareil n'est pas en position verticale.	Placez l'appareil sur une surface plane. Évitez les vibrations.
Indication sur l'écran : E2 L'indicateur lumineux W.F s'allume.	Le réservoir est plein.	Éteignez l'appareil. Débranchez la prise d'alimentation. Videz le réservoir à eau. Puis, redémarrez l'appareil.
Indication sur l'écran : E0	Le capteur de température est défaillant.	Prenez contact avec notre service client ou le revendeur.

Données techniques

Modèle : CL 3672
 Poids net : env. 19 kg
 Alimentation : 220 - 240 V~, 50 Hz
 Consommation : 880 W
 Classe de protection : I
 Classe d'efficacité énergétique : A
 Capacité de refroidissement : 8000 BTU (2,3 kW)
 Fluide réfrigérant : R410A

Nous nous réservons le droit d'apporter des modifications techniques ainsi que des modifications de conception dans le cadre du développement continu de nos produits.

Cet appareil a été contrôlé d'après toutes les directives européennes actuelles applicables, comme par exemple concernant la compatibilité électromagnétique et la basse tension. Cet appareil a été fabriqué en respect des réglementations techniques de sécurité les plus récentes.

Élimination

Élimination des piles



En tant que consommateur, vous êtes tenu de rapporter les piles / accumulateurs usagés.

Retirez les piles de la télécommande avant de jeter l'appareil.

Rapportez les piles à un point de collecte qui rassemble les piles usagées ou les déchets dangereux. Contactez votre autorité locale pour plus d'informations.

FRANÇAIS

Signification du symbole « Élimination »



Protégez votre environnement, ne jetez pas vos appareils électriques avec les ordures ménagères.

Utilisez, pour l'élimination de vos appareils électriques, les bornes de collecte prévues à cet effet où vous pouvez vous débarrasser des appareils que vous n'utilisez plus.

Vous contribuez ainsi à éviter les impacts potentiels dans l'environnement et sur la santé de chacun, causés par une mauvaise élimination de ces déchets.

Vous contribuez aussi au recyclage sous toutes ses formes des appareils électriques et électroniques usagés.

Vous trouverez toutes les informations sur les bornes d'élimination des appareils auprès de votre commune ou de l'administration de votre communauté.

Instrucciones de servicio

Gracias por elegir nuestro producto. Esperamos que disfrute con el uso de este aparato.

Símbolos en este manual de instrucciones

Advertencias importantes para su seguridad están señaladas en especial. Siga estas advertencias incondicionalmente, para evitar accidentes y daños en el aparato:

AVISO:

Advierte ante los peligros para su salud y demuestra posibles riesgos de herida.

ATENCIÓN:

Indica los posibles riesgos para el aparato u otros objetos.

NOTA: Pone en relieve consejos e informaciones para usted.

Observaciones generales

Antes de la puesta en servicio de este aparato lea detenidamente el manual de instrucciones y guarde éste bien incluido la garantía, el recibo de pago y si es posible también el cartón de embalaje con el embalaje

interior. En caso de dejar el aparato a terceros, también entregue el manual de instrucciones.

- Solamente utilice el aparato para el uso privado y para el fin previsto. Este aparato no está destinado para el uso profesional.
- No lo utilice al aire libre. No lo ponga al calor, a la entrada directa de rayos de sol, a la humedad (en ningún caso sumerja el aparato en agua) y a los cantos agudos. No utilice el aparato con las manos húmedas. En caso de que el aparato esté húmedo o mojado retire de momento la clavija de la caja de enchufe.
- Desconecte el aparato y siempre retire la clavija de la caja de enchufe (por favor tire de la clavija y no del cable), cuando no quiera utilizar el aparato, montar piezas o en caso de limpieza o defectos.
- El aparato y el cable de alimentación de red se deben controlar regularmente para garantizar que no estén dañados. En caso de que se comprobara un daño, no se podrá seguir utilizando el aparato.
- Solamente utilice accesorios originales.
- Para la seguridad de sus niños no deje material de embalaje (Bolsas de plástico, cartón, poliestireno etc.) a su alcance.

AVISO:

No deje jugar a los niños con la lámina. ¡Existe peligro de asfixia!

Instrucciones especiales de seguridad para el aparato

ATENCIÓN: ¡Peligro de sobrecalentamiento!

- ¡Mantener libres las ranuras de ventilación!
- ¡No cubra el aparato!
- Utilice la unidad en posición vertical solamente.
- Mantenga una distancia de, al menos, 30 cm entre la unidad y las paredes u otros objetos para garantizar la circulación suficiente de aire durante el funcionamiento.
- No utilice la unidad sin el filtro.
- No deje la unidad desatendida durante horas en ningún momento. No abandone el hogar con la unidad en funcionamiento.
- La unidad está diseñada únicamente para aire acondicionado de habitaciones residenciales y no se debe utilizar para otros fines.
- No ponga en funcionamiento la unidad en habitaciones donde haya gas, combustible, aceite u otros líquidos inflamables. No utilice aerosoles como pintura, pesticidas u otros materiales inflamables en dicha habitación.
- Evite las salpicaduras de agua u otros líquidos en la unidad.
- No inserte ningún objeto por las aberturas de la unidad.
- No mueva el aparato cuando el cable de alimentación de red está enchufado en la toma de corriente.
- Apague siempre la unidad primero con el botón de encendido POWER  antes de desenchufar de la red.
- Si se ha interrumpido el funcionamiento, espere aproximadamente 3 minutos antes de reiniciar la unidad de nuevo con el fin de enfriar y reducir la presión del circuito.
- No intente reparar el aparato. Póngase en contacto con un técnico autorizado. Si el cable de alimentación está dañado, corresponde al fabricante, a su representante o persona de cualificación similar su reemplazo para evitar peligros.
- Evite que los **niños pequeños** toquen la unidad.
- Pueden utilizar este aparato **niños** mayores de 8 años y personas con minusvalías físicas, sensoriales o mentales, o sin experiencia ni conocimientos, siempre que se les someta a supervisión o se les instruya respecto a su uso de forma segura y de manera que entiendan los peligros existentes.
- Los **niños** no deben jugar con el aparato.
- La limpieza y el **mantenimiento** no deben realizarlo **niños** sin supervisión.
- Siga las instrucciones en el capítulo "Limpieza".
- Detalles de tipo y clasificación de fusibles: T, 250 V AC, 2A

Manipulación de las pilas

⚠ AVISO:

- No exponga las pilas a excesivo calor como la luz solar, fuego o similar. ¡Existe el **riesgo de explosión!**
- Las pilas no son juguetes. Manténgalas lejos de los niños.
- No abra las pilas ni las fuerce.
- Evite el contacto con objetos metálicos (anillos, clavos, tornillos, etc.) ¡Existe el **riesgo de un cortocircuito!**
- Un cortocircuito podría provocar que la batería se calentase de manera excesiva o incluso que se prendiera fuego derivando en lesiones físicas.
- Por su propia seguridad, cubra los terminales de la batería con cinta adhesiva durante el transporte.
- En caso de una batería con fuga, asegúrese de no frotarse el líquido en los ojos ni en las membranas mucosas. En caso de contacto, lávese las manos y aclárese los ojos con agua limpia. Busque asistencia médica si las molestias persisten.

⚠ ATENCIÓN:

- Cuando no utilice el mando a distancia durante un periodo largo de tiempo, retire las pilas para evitar la "fuga" del ácido.
- No mezcle las pilas de diferentes tipos ni las pilas nuevas con viejas.
- No deseche las pilas junto con la basura doméstica. Lleve las pilas gastadas al punto de recogida correspondiente o a su minorista.

Indicación de los elementos de manejo

- 1 Entrada de aire en el lateral del aparato (Filtro)
- 2 Panel de control
- 3 Salida de aire (aletas)
- 4 Cable de red eléctrica
- 5 Conector del tubo de escape de aire
- 6 Adaptador del tubo de escape de aire
- 7 Tubo flexible de escape de aire
- 8 Salida de agua
- 9 Entrada de aire lateral trasera (Filtro)
- 10 Testigo de control W.F
- 11 Testigo de control HIGH
- 12 Testigo de control LOW
- 13 Testigo de control TIMER
- 14 Pantalla
- 15 Testigo de control COOL
- 16 Testigo de control DEHUM
- 17 Testigo de control FAN
- 18 Botón TIMER ⌚
- 19 Botón SPEED ⚡
- 20 Botón MODE ⚙
- 21 Receptor IR para mando a distancia
- 22 Botón TEMP - ▼
- 23 Botón TEMP + ▲
- 24 Botón POWER ⏻

Contenido en la entrega

- 1 Unidad de aire acondicionado
- 1 Mando a distancia
- 2 Pilas
- 1 Tubo flexible de escape de aire
- 1 Adaptador del tubo de escape de aire (Conexión del aparato)
- 1 Kit de ventana de 2 piezas
- 1 Adaptador para el kit de ventana
- 1 Manguera de agua, Ø 16 mm
- 2 Tapas de caucho (de repuesto)
- 2 Tapones (de repuesto)

Desembalaje del aparato

1. Sacar el aparato de su embalaje.
2. Retirar todo el embalaje como bolsas de plástico, material de relleno, bridas y embalajes de cartón.
3. Comprobar que todas las piezas están contenidas en el embalaje.

Notas de uso

⚠ ATENCIÓN: ¡Importante para el primer uso o después del transporte!

Antes del primer uso, se debe colocar la unidad en posición vertical durante, al menos, 3 horas con el fin de que el agente refrigerante se asiente. Si no, el compresor resultará dañado.

⚠ ATENCIÓN:

- Cuando interrumpa el funcionamiento con el botón POWER ⏻, espere como mínimo 3 minutos antes de conectar de nuevo el aparato.
- ¡Si desea mover la unidad a otra ubicación, vacíe primero el depósito de agua!

ℹ NOTA:

Encontrará los botones de funcionamiento tanto en la unidad como en el mando a distancia. Las funciones las representan los mismos botones.

- El aparato funciona de manera más efectiva con un tamaño de espacio de hasta 70 m³.
- La manguera de escape flexible y el adaptador (6) han sido fabricados expresamente para este aparato. Para evitar un funcionamiento incorrecto, no reemplace el tubo con otro tubo.
- El tubo de escape de aire se puede prolongar hasta 150 cm. No utilice ninguna extensión.
- Asegúrese de que el caudal de aire fluye libremente. No tuerza ni curve el tubo de escape de aire. Cualquier bloqueo puede provocar que la unidad se sobrecaliente.
- Cierre todas las ventanas y puertas para evitar que entre el aire externo a la habitación, y sí permitir que el funcionamiento del aparato sea más efectivo.

Funcionamiento inicial

Ubicación

- Al instalar el aparato, asegúrese de mantener una distancia de, al menos, 30 cm de distancia entre la unidad y las paredes u objetos.
- La superficie debe ser horizontal y estar seca.

Montaje del tubo de escape de aire

ℹ NOTA:

Para ventanas correderas, se puede utilizar el kit de ventanas suministrado e instalarlo en posición vertical u horizontal. Ajuste la longitud de la placa de sellado según lo desee.

1. Gire el adaptador (6) en un extremo del tubo de escape de aire.
2. Conecte el tubo de escape en la unidad con el conector del tubo de escape de aire. Coloque el adaptador primero en el lado izquierdo. Presione el adaptador por el lado derecho en la conexión.
3. Extienda el tubo a la longitud deseada.
4. Pegue el extremo abierto del tubo en la ventana.
5. Cierre la ventana el máximo posible. Baje también las persianas exteriores, si hubiera, hasta el extremo del tubo.

Mando a distancia

1. Abra la tapa del compartimento de la batería en la parte posterior del mando a distancia.



2. Inserte 2 pilas del tipo "AAA" R03 de 1,5V, teniendo en cuenta la polaridad correcta (véase las marcas en la parte inferior del compartimento).
3. Cierre la tapa del compartimento de la batería.

Conexión eléctrica

1. Asegúrese de que la tensión de la red que quiere utilizarse corresponde con la tensión de la unidad. Compruebe la etiqueta de especificaciones para más detalles.
2. Conecte la unidad a una toma de corriente con conexión a tierra debidamente instalada. Sonará una señal indicando que la unidad está lista para usarse.

Cómo usar el aparato







Encendido/apagado de la unidad

- Pulse el botón de POWER  para poner en marcha la unidad. El dispositivo está preconfigurado en modo "Refrigeración" con una temperatura de 25 °C. Si se interrumpe el funcionamiento sin desconectar el enchufe, todo el modo de funcionamiento previamente ajustado y los ajustes de temperatura se mantendrán. Los testigos de control indican la configuración.
- Pulse el botón de POWER  de nuevo para apagar el aparato.

Dispositivo de seguridad del compresor

Si se interrumpe el funcionamiento, se activará el dispositivo de seguridad del compresor. Esto impedirá durante unos 3 minutos que el compresor se ponga en marcha, con el fin de aliviar la presión del circuito refrigerador. **No** es una avería del aparato. Por tanto, espere al menos 3 minutos antes de volver a encender el aparato.

Panel de control

Botón	Testigo de control	Explicación
POWER 	-	Encender/apagar la unidad
TEMP+ 	-	Aumentar temperatura
TEMP- 	-	Reducir temperatura
MODE 	COOL (Refrigeración) DEHUM (Deshumificador) FAN (Ventilador)	Seleccionar modo de funcionamiento
SPEED 	HIGH (Alta velocidad) LOW (Baja velocidad)	Establecer la velocidad del ventilador
TIMER 	TIMER	Funcionamiento del temporizador
-	W.F	Debe vaciarse el agua.

Modos de funcionamiento

Utilice el botón de MODE  para seleccionar uno de los siguientes modos de funcionamiento:

- Refrigeración (COOL)
- Deshumificador (DEHUM)
- Ventilador (FAN)

Los testigos de control indican la configuración.

Modo "Refrigeración"

En este modo de funcionamiento, puede ajustar la velocidad y la temperatura del ventilador según desee.



NOTA:

Para utilizar el aparato con el compresor, la temperatura configurada deberá ser más baja que la temperatura actual de la habitación.

Modo "Deshumificador"

- Este modo de funcionamiento no es compatible con más ajustes.
- El aparato cambiará la temperatura de ajuste automáticamente a la temperatura ambiente menos 2 °C.
- El ventilador funcionará a un ajuste de velocidad más bajo.
- La unidad enfriará la habitación y absorberá la humedad del aire.

Ajuste de la temperatura

Utilice los botones de TEMP+  o TEMP-  en modo "Refrigeración" para ajustar la temperatura. Seleccione la temperatura entre 16 °C y 31 °C.

Ajustes del ventilador

En los modos "Refrigeración" y "Ventilador" puede ajustar el ventilador con 2 ajustes diferentes. Pulse el botón del SPEED  correspondiente.

Ajuste de la salida de aire







Ajuste las aletas para regular la dirección del aire descargado.

- Gire una de las aletas para dirigir el aire hacia arriba/abajo.



Temporizador (Temporizador automático)

Utilice la función temporizador para ajustar las veces de encendido y apagado del aparato. Seleccione entre 1 a 24 horas.



Uso de la función del temporizador para conectar automáticamente

1. Pulse el botón de POWER  para encender la unidad.
2. Seleccione el modo de funcionamiento, la temperatura y la velocidad del ventilador para que funcione la unidad cuando se haya conectado a la hora predeterminada.
3. Pulse el botón de POWER  para apagar la unidad.
4. Pulse el botón TIMER . Se encenderá el testigo TIMER. El número de las horas parpadea.
5. Puede ajustar el número deseado de horas con los botones TEMP+  y TEMP- . El ajuste cambia rápidamente cuando mantiene presionado el botón correspondiente. Confirme su ajuste con el botón TIMER  mientras la pantalla parpadea. De otro modo, se saldrá del modo de ajuste. En este caso no se aplicarán los ajustes.

Uso de la función del temporizador para apagar automáticamente

1. Pulse el botón de POWER  para encender la unidad.
2. Pulse el botón TIMER  durante el funcionamiento. Se encenderá el testigo TIMER. El número de horas parpadea.
3. Ajuste el TIMER  según lo descrito en el punto 5 anterior.

NOTA:

- Pulse el botón TIMER  de nuevo si quiere desactivar la función TIMER.
- También puede cancelar la función del temporizador en cualquier momento pulsando el botón de POWER  para encender y apagar la unidad.

Vaciado del depósito de agua

La unidad lleva integrado un depósito de agua para recoger toda la condensación. Cuando el depósito de agua esté lleno, la luz piloto "W.F" se ilumina. El compresor se desconecta en cada modo de funcionamiento. El ventilador sigue funcionando independientemente de esto.

ATENCIÓN:

No transporte el aparato mientras el depósito de agua está lleno. Podría entrar agua en el aparato.

Para un funcionamiento continuado con el compresor, debe vaciar el depósito de agua. Para ello, necesita un paño para suelo, una palangana con capacidad para 1,5 litros aproximadamente y la manguera de agua suministrada con el aparato.

1. Desconecte el enchufe de la red desde la toma de corriente.
2. Coloque el trapo en el suelo y el recipiente plano debajo de la salida del agua. Si es posible, coloque la palangana en un nivel inferior al aparato.
3. Retire la tapa y el tapón de caucho. Guarde las piezas para su uso posterior.
4. Conecte la manguera de agua a la toma de salida del agua del aparato. Coloque el extremo de la manguera en la palangana.
5. Después de haber descargado el agua, retire la manguera de agua.
Cierre la toma de agua del aparato de nuevo con el tapón y la tapa de caucho para garantizar la circulación de la refrigeración del agua de condensación.

Apagar el aparato

1. Pulse el botón de POWER  para apagar la unidad.
2. Desenchufe de la red en la toma de corriente.

Limpieza

AVISO:

- Desenchufe siempre de la toma de corriente antes de limpiar.
- Asegúrese de que no entra agua por las aberturas de la unidad durante la limpieza. Podría causar un electrochoque o un incendio.

ATENCIÓN:

- No utilice aerosoles para limpiar el aparato con agentes limpiadores.
- No utilice un cepillo de alambre u objetos abrasivos.
- No utilice detergentes agresivos o abrasivos.

Filtro

Al utilizar la unidad a diario, limpie el filtro cada 2 semanas. Si el polvo de los filtros bloquea la circulación de aire, no se puede garantizar el funcionamiento eficiente de la unidad.

1. Retire la manguera del aire de escape con el adaptador.
2. Saque el filtro del lateral de la unidad.
3. Saque el filtro de la parte posterior de la unidad. Utilice una herramienta (por ejemplo, un destornillador). Acople la herramienta en las pestañas de bloqueo y eleve la tapa.
4. Vacíe los filtros para la limpieza.
5. Limpie los filtros debajo del agua. Si es necesario, utilice un detergente suave.
6. Deje que los filtros se sequen al aire en un lugar sombreado.
7. Coloque de nuevo los filtros totalmente secos.

ATENCIÓN:

No ponga en funcionamiento la unidad sin el filtro.

Carcasa

- Utilice un aspirador para vaciar las aletas y las aberturas de la ventilación.
- Limpie la carcasa con un paño ligeramente húmedo.

Limpieza y almacenamiento estacional

Cuando no se utilice la unidad durante un largo periodo de tiempo, proceda conforme a lo siguiente:

1. Vacíe el depósito de agua según lo descrito anteriormente.
2. Ponga en funcionamiento la unidad en modo "Ventilador" durante 2 horas con el fin de secar el interior de la unidad.
3. Pulse el botón de POWER  para apagar la unidad. Desenchufe de la red eléctrica desde la toma de corriente.

4. Desconecte el tubo flexible de escape de aire de la unidad.
5. Limpie los filtros y la unidad según lo descrito anteriormente.
6. Cubra la unidad con una película.
7. Mantenga siempre el aparato fuera del alcance de los niños en un lugar seco y bien ventilado.

Solución de problemas

Problema	Posibles causas	Solución
La unidad no funciona.	No hay suministro eléctrico	Compruebe la conexión eléctrica.
	La función temporizador está activada.	Pulse el botón de POWER  para encender la unidad.
La unidad no enfría lo suficiente.	La unidad está expuesta a la luz solar directa.	Seleccione otra ubicación o baje las persianas.
	Las ventanas o puertas están abiertas.	Cierre todas las ventanas o puertas.
	Hay demasiada gente u otras fuentes de calor en la habitación.	Retire los calefactores portátiles o desconéctelos.
	Los filtros están sucios.	Limpie los filtros.
	La entrada de aire o la salida de aire están bloqueadas.	Elimine el bloqueo. Mantenga las aberturas de ventilación sin obstrucciones.
	La unidad mete demasiado ruido durante el funcionamiento.	La unidad no está en posición vertical.
Indicación de la pantalla: E2 Se encenderá el testigo W.F.	El depósito de agua está lleno.	Apague el aparato. Desenchufe de la corriente. Vacíe el depósito de agua. Entonces puede iniciar de nuevo la unidad.
Indicación de la pantalla: E0	Sensor de temperatura defectuoso	Póngase en contacto con nuestro servicio de atención al cliente o su proveedor.

Datos técnicos

Modelo: CL 3672
 Peso neto: aprox. 19 kg
 Suministro de tensión: 220 - 240 V~, 50 Hz
 Consumo de energía: 880 W
 Clase de protección: I
 Clase de eficiencia energética: A
 Capacidad de refrigeración: 8000 BTU (2,3 kW)
 Refrigerante: R410A

El derecho de realizar modificaciones técnicas y de diseño en el curso del desarrollo continuo del producto está reservado.

Este aparato se ha examinado según las normativas actuales y vigentes de la Comunidad Europea, como p.ej. compatibilidad electromagnética y directiva de baja tensión y se ha construido según las más nuevas especificaciones en razón de la seguridad.

Eliminación

Eliminación de la batería



Como consumidor está obligado por la ley a recoger pilas / acumuladores gastados.

Retire las pilas del mando a distancia antes de desechar el aparato.

Lleve las pilas a un punto de recogida de pilas gastadas o residuos peligrosos. Póngase en contacto con la autoridad local para más información.

Significado del símbolo “Cubo de basura”



Proteja nuestro medio ambiente, aparatos eléctricos no forman parte de la basura doméstica.

Haga uso de los centros de recogida previstos para la eliminación de aparatos eléctricos y entregue allí sus aparatos eléctricos que no vaya a utilizar más.

Ayudará en evitar las potenciales consecuencias, a causa de una errónea eliminación de desechos, para el medio ambiente y la salud humana.

Con ello, contribuirá a la recuperación, al reciclado y a otras formas de reutilización de los aparatos viejos eléctricos y electrónicos.

La información cómo se debe eliminar los aparatos, se obtiene en su ayuntamiento o su administración municipal.

Istruzioni per l'uso

Grazie per aver scelto il nostro prodotto. Vi auguriamo buon divertimento nell'uso dell'apparecchio.

Simboli per questo manuale di istruzioni per l'uso

Le indicazioni importanti per la propria sicurezza sono indicati appropriatamente. Osservare assolutamente queste indicazioni, per evitare incidenti e danni all'apparecchio:

 **AVVISO:**

Previene i rischi della propria salute ed indica possibili rischi di ferite.

 **ATTENZIONE:**

Indica possibili pericoli per l'apparecchio o altri oggetti.

 **NOTA:** Mette in risalto consigli ed informazioni.

Note generali

Prima di mettere in funzione questo apparecchio, leggere molto attentamente le istruzioni per l'uso e conservarle con cura unitamente al certificato di garanzia, allo scontrino e, se possibile, alla scatola di cartone con la confezione interna. Se passate l'apparecchio a terzi, consegnate anche le istruzioni per l'uso.

- Utilizzare l'apparecchio esclusivamente per scopi privati e conformemente al tipo di applicazione previsto. Questo prodotto non è stato concepito ai fini di un impiego in ambito industriale.
- Non utilizzarlo all'aperto. Proteggerlo dal calore, nonché dall'esposizione diretta ai raggi solari e dall'umidità (non immergerlo mai in sostanze liquide) e tenerlo a distanza da oggetti con spigoli affilati. Non utilizzare l'apparecchio con le mani umide. Nel caso in cui si bagni o si inumidisca l'apparecchio, staccare immediatamente la spina.
- Disattivare l'apparecchio e staccare sempre la spina dalla relativa presa (prendendo in mano la spina, non tirando il cavo) allorché non si utilizza l'apparecchio, quando si applicano degli accessori oppure nel caso in cui lo si debba pulire o si siano manifestate anomalie.
- Controllare regolarmente che l'apparecchio e il cavo non presentino tracce di danneggiamento. In tal caso l'apparecchio non deve più essere utilizzato.
- Utilizzare esclusivamente accessori originali.
- Per sicurezza tenere l'imballaggio (sacchetto di plastica, scatola, polistirolo, ecc.) fuori dalla portata dei bambini.

 **AVVISO:**

Non lasciar giocare i bambini piccoli con la pellicola. **Pericolo di soffocamento!**

Avvertenze speciali di sicurezza per questo apparecchio

 **ATTENZIONE: Pericolo di surriscaldamento!**

- Non ostruire le aperture di ventilazione!
- Non coprire l'apparecchio!
- Collocare sempre l'apparecchio in posizione verticale.
- Mantenere una distanza minima di 30 cm tra apparecchio e pareti oppure oggetti per assicurare una sufficiente circolazione d'aria quando l'apparecchio è in funzione.
- Non utilizzare mai l'apparecchio senza filtro.
- Non lasciare l'apparecchio senza sorveglianza per ore consecutive, Non uscire da casa lasciando l'apparecchio in funzione.
- Questo apparecchio è destinato a stanze di abitazioni e non deve essere utilizzato per altri scopi.
- Non accendere l'apparecchio in stanze dove sono presenti gas, carburante, petrolio o altri liquidi infiammabili. Non utilizzare spray come vernici, pesticidi o altri materiali infiammabili nella stanza in cui è in funzione l'apparecchio.
- Non spruzzare acqua o altri liquidi sull'apparecchio.
- Non inserire alcun oggetto nelle aperture dell'apparecchio.
- Non spostare l'apparecchio con il cavo di alimentazione collegato alla presa.
- Spegnere sempre l'apparecchio premendo per prima cosa il tasto POWER  (alimentazione) prima di scollegare l'alimentazione.
- Se l'apparecchio viene spento, attendere circa 3 min, prima di riavviarlo, affinché la pressione del circuito di raffreddamento si riduca.
- Non tentare di riparare l'apparecchio da soli. Contattare sempre un tecnico autorizzato. Se il cavo di alimentazione è danneggiato, farlo sostituire dal produttore, dall'agente addetto all'assistenza oppure da personale qualificato per evitare situazioni pericolose.
- Tenere l'apparecchio lontano dalla portata dei **bambini**.
- Il ferro da stiro può essere utilizzato dai **bambini** da 8 anni in su e dalle persone con ridotte abilità fisiche, sensoriali o mentali o mancanza di esperienza e conoscenza sotto la diretta supervisione o dietro istruzioni sull'uso sicuro dell'apparecchio e sui possibili pericoli derivanti dal suo utilizzo.
- I **bambini** non devono giocare con l'apparecchio.
- Pulizia e **manutenzione** non devono essere eseguiti da **bambini** senza supervisione.

- Seguire le istruzioni nel capitolo “Pulizia”.
- Dettagli del tipo e amperaggio dei fusibili: T, 250V AC, 2A

Movimentazione batterie

⚠ AVVISI:

- Non esporre le batterie a calore eccessivo come la luce diretta del sole, fiamme o condizioni simili. **Pericolo di esplosione!**
- Le batterie non sono giocattoli. Tenere le batterie lontano dalla portata dei bambini.
- Non aprire le batterie forzandole.
- Evitare il contatto con oggetti metallici (anelli, chiodi, cacciaviti ecc.). **Pericolo di cortocircuito!**
- Un cortocircuito fa sì che la batteria si surriscaldi o addirittura si incendi, con conseguenti lesioni.
- Per la vostra sicurezza, coprire i morsetti della batteria con nastro adesivo durante il trasporto.
- In caso di perdite dalle batterie, evitare che il liquido entri in contatto con gli occhi oppure con le mucose. In caso di contatto, lavare le mani e risciacquare gli occhi con acqua pulita. Contattare un medico in caso il fastidio persista.

⚠ ATTENZIONE:

- Quando non si utilizza il telecomando per periodi prolungati, rimuovere le batterie per prevenire perdite di acido.
- Non mescolare batterie di tipi diversi né batterie nuove e vecchie.
- Non gettare le batterie insieme ai rifiuti domestici. Restituire le batterie usate a un punto di raccolta autorizzato oppure al rivenditore di fiducia.

Elementi di comando

- 1 Ingresso di aria dal lato dell'apparecchio (Filtro)
- 2 Pannello di comando
- 3 Uscita aria (alette)
- 4 Cavo alimentazione
- 5 Connettore tubo di scarico
- 6 Adattatore tubo di scarico
- 7 Flessibile di scarico
- 8 Uscita acque
- 9 Ingresso aria parte posteriore (Filtro)
- 10 Spia di comando W.F.
- 11 Spia di comando HIGH
- 12 Spia di comando LOW
- 13 Spia di comando TIMER
- 14 Display
- 15 Spia di comando COOL
- 16 Spia di comando DEHUM
- 17 Spia di comando FAN
- 18 Tasto TIMER ⏰
- 19 Tasto SPEED 🌀
- 20 Tasto MODE ⚙️
- 21 Ricevente IR per telecomando
- 22 Tasto TEMP - ▼
- 23 Tasto TEMP + ▲
- 24 Tasto POWER ⏻

Nella fornitura

- 1 Gruppo condizionatore
- 1 Telecomando
- 2 Batterie
- 1 Flessibile di scarico
- 1 Adattatore tubo di scarico (Collegamento sull'apparecchio)
- 1 Kit finestra, 2 pezzi

- 1 Adattatore per kit finestra
- 1 Flessibile acqua, Ø 16 mm
- 2 Protezioni di gomma (parti di ricambio)
- 2 Spine (parti di ricambio)

Disimballaggio dell'apparecchio

1. Estrarre l'apparecchio dall'imballaggio.
2. Rimuovere tutto il materiale d'imballaggio come borse di plastica, material di riempimento, fascette e cartone.
3. Controllare che non manchi alcun componente.

Note per l'uso

⚠ ATTENZIONE: Importante quando si accende l'apparecchio per la prima volta o dopo il trasporto!

Prima di accendere l'apparecchio per la prima volta, lasciare l'apparecchio in posizione verticale per almeno 3 ore per far scendere il liquido refrigerante e non danneggiare il compressore.

⚠ ATTENZIONE:

- Quando si interrompe il funzionamento con il tasto di POWER ⏻, aspettare almeno 3 minuti prima di accendere di nuovo l'apparecchio.
- Se si desidera spostare l'unità in un altro luogo, svuotare prima il serbatoio dell'acqua!

ℹ NOTA:

I tasti per il funzionamento dell'apparecchio si trovano sia sull'apparecchio che sul telecomando e ai tasti corrispondenti su apparecchio e funzione corrisponde la stessa funzione.

- L'apparecchio funziona più efficacemente con una stanza grande fino a 70 metri cubi.
- Il gas di scarico flessibile e l'adattatore (6) sono stati prodotti ad hoc per questo apparecchio. Per evitare un funzionamento errato, non sostituire il tubo con un tubo di tipo diverso.
- Il tubo può essere esteso fino a 150 cm. Non utilizzare prolunghie.
- Assicurare una ventilazione sufficiente. Non calpestare o piegare il tubo di scarico. Eventuali bloccaggi possono provocare il surriscaldamento dell'apparecchio.
- Chiudere tutte le finestre e le porte per impedire che l'aria esterna entri nella stanza. In questo modo si garantisce un funzionamento più efficace dell'apparecchio.

Prima accensione

Collocazione

- Quando si installa l'apparecchio, mantenere una distanza di almeno 30 cm tra apparecchio e pareti o altri oggetti.
- La superficie deve essere piatta e asciutta.

Montaggio del tubo di scarico

ℹ NOTA:

Per il montaggio contro finestre, è possibile utilizzare il kit per finestre in dotazione ed effettuare l'installazione in verticale o in orizzontale. Regolare la lunghezza della piastra di tenuta come desiderato.

1. Girare l'adattatore (6) verso un'estremità del tubo di scarico.
2. Collegare il tubo di scarico all'apparecchio con il connettore del tubo di scarico. Regolare l'adattatore prima sul lato sinistro. Premere l'adattatore sul lato destro in basso sul collegamento.
3. Estendere il tubo alla lunghezza desiderata.
4. Inserire l'estremità aperta del tubo in una finestra.

5. Chiudere il più possibile la finestra ed abbassare eventuali tapparelle fino all'estremità del tubo.

Telecomando



1. Aprire il coperchio del vano batterie sulla parte posteriore del telecomando.
2. Inserire 2 batterie del tipo R03 "AAA" 1,5V, rispettando la polarità (vedere i segni sulla parte inferiore del vano)!
3. Chiudere il coperchio del vano batterie.

Collegamento elettrico

1. Controllare che la tensione dell'apparecchio corrisponda a quella dell'alimentazione di rete. Controllare la targhetta nominale per le relative specifiche.
2. Collegare l'apparecchio a una presa con messa a terra. Un segnale acustico indica che l'apparecchio è pronto all'uso.

Uso dell'apparecchio





Accensione / spegnimento

- Premere il tasto POWER  per accendere l'apparecchio. Il dispositivo è preimpostato sul modo "Raffreddamento" e la temperatura a 25 °C. Se l'apparecchio viene spento senza sfilare la spina, vengono mantenute tutte le impostazioni di modo di funzionamento e temperature precedentemente selezionate. Le spie di comando indicano questa impostazione.
- Premere nuovamente il tasto POWER  per spegnere l'apparecchio.

Dispositivo di sicurezza del compressore

Se il funzionamento viene interrotto, si attiva il dispositivo di sicurezza del compressore. Il dispositivo impedisce che il compressore entri in funzione per circa 3 minuti per rilevare la pressione nel circuito di raffreddamento. **Non** si tratta di un'anomalia dell'apparecchio. Attendere tuttavia almeno 3 minuti prima di riaccendere l'apparecchio.

Pannello di comando

Tasto	Spia di comando	Spiegazione
POWER 	-	Accensione / spegnimento
TEMP+ 	-	Aumenta temperatura
TEMP- 	-	Diminuisce temperatura
MODE 	COOL (Raffreddamento) DEHUM (Deumidificazione) FAN (Ventola)	Selezionare il modo di funzionamento
SPEED 	HIGH (alta velocità) LOW (bassa velocità)	Impostare la velocità della ventola
TIMER 	TIMER	Funzionamento timer
-	W.F	Svuotare il serbatoio.

Modi di esercizio

Premere il tasto MODE  per selezionare uno dei seguenti modi di esercizio:

- Raffreddamento (COOL)
- Deumidificazione (DEHUM)
- Ventola (FAN)

Le spie di comando indicano questa impostazione.

Modalità "Raffreddamento"

In questa modalità di funzionamento, potete regolare la velocità del ventilatore e la temperatura come voluta.

NOTA:

Per fare funzionare l'apparecchio con il compressore, impostare una temperatura inferiore alla temperatura ambiente.

Modalità "Deumidificazione"

- Questo modo di esercizio non supporta ulteriori regolazioni.
- L'apparecchio cambierà automaticamente la temperatura impostata alla temperatura ambiente meno 2 °C.
- La ventola funziona all'impostazione di velocità più bassa possibile.
- L'apparecchio raffredda la stanza ed elimina l'umidità dall'aria.

Impostazione della temperatura

Premere i tasti TEMP+  o TEMP-  nel modo "Raffreddamento" per impostare la temperatura. Selezionare una temperatura tra 16 °C e 31 °C.

Impostazione della ventola

Nei modi "Raffreddamento" e "Ventola" è possibile impostare la velocità della ventola su 2 valori diversi. Premere quindi il tasto SPEED .

Impostazione uscita aria







Regolare le alette per regolare la direzione dell'aria in uscita.

- Girare una delle alette per dirigere l'aria verso l'alto/il basso.



Timer (timer automatico)

Utilizzare la funzione timer per impostare i tempi di accensione e spegnimento dell'apparecchio. Selezionare un orario tra 1 e 24 ore.



Utilizzo della funzione timer per l'accensione automatica

1. Premere il tasto POWER  per accendere l'apparecchio.
2. Selezionare il modo di funzionamento, la temperatura e la velocità della ventola per il funzionamento attuale o per quello preimpostato.
3. Premere il tasto POWER  per spegnere l'apparecchio.
4. Premere il tasto TIMER . La spia di comando TIMER si illumina. Il numero delle ore lampeggia.
5. Potete regolare il numero voluto di ore con i tasti TEMP+  e TEMP- . La regolazione cambia velocemente quando premete in basso il tasto rispettivo. Confermare la vostra regolazione con il tasto TIMER  mentre lo schermo sta lampeggiando. Altrimenti annullerete la modalità di impostazione. In questo caso, la regolazione non sarà applicata.

Utilizzo della funzione timer per lo spegnimento automatico

1. Premere il tasto POWER  per accendere l'apparecchio.
2. Premere il tasto TIMER  durante il funzionamento. La spia di comando TIMER si illumina. Il numero delle ore lampeggia.
3. Regolare il TIMER  come descritto nel paragrafo 5 precedente.

NOTA:

- Premere ancora il tasto del TIMER  se desiderate disattivare la funzione del TIMER.
- È inoltre possibile cancellare la funzione timer in qualunque momento premendo il tasto POWER  per accendere e spegnere l'apparecchio.

Svuotamento serbatoio dell'acqua

L'apparecchio è dotato di un serbatoio dell'acqua per la raccolta della condensa. Quando il serbatoio dell'acqua è pieno, la lampadina pilota "W.F" si illumina. Il compressore si spegne in ogni modalità di funzionamento. Il ventilatore continua a funzionare indipendentemente da questo.

ATTENZIONE:

Non trasportare l'apparecchio mentre il serbatoio d'acqua è pieno. L'acqua potrebbe entrare nell'apparecchio.

Per un funzionamento continuato con il compressore, dovete svuotare il serbatoio dell'acqua. Per questo, avete bisogno di uno straccio, una ciotola con una capienza approssimativamente di 1,5 litri di acqua e del tubo flessibile fornito con l'apparecchio.

1. Scollegare l'apparecchio dall'alimentazione.
2. Collocare lo straccio e la ciotola sotto l'uscita dell'acqua. Se possibile, regolare la ciotola su un livello più basso rispetto all'apparecchio.
3. Rimuovere la protezione di gomma e la spina. Mantenere le parti per un uso successivo.
4. Collegare il tubo flessibile dell'acqua alla presa dell'acqua dell'apparecchio. Posizionare l'estremità del tubo flessibile nella ciotola.
5. Dopo che l'acqua è stata scaricata, rimuovere il tubo flessibile.
Chiudere la presa dell'acqua sull'apparecchio di nuovo con la spina e la protezione di gomma per assicurare la circolazione del raffreddamento dell'acqua.

Interruzione del funzionamento

1. Premere il tasto POWER  per spegnere l'apparecchio.
2. Scollegare l'apparecchio dall'alimentazione.

Pulizia

AVVISO:

- Scollegare sempre l'apparecchio dall'alimentazione prima di effettuare la pulizia.
- Controllare che non penetri acqua nelle aperture durante la pulizia. Ne potrebbe conseguire un corto circuito o incendio.

ATTENZIONE:

- Non spruzzare detergenti sull'apparecchio.
- Non usare pagliette o altri oggetti abrasivi.
- Per la pulizia non usare detersivi forti o abrasivi.

Filtro

Quando si utilizza l'apparecchio quotidianamente, pulire il filtro ogni due settimane. Se polvere nei filtri blocca la circolazione dell'aria, non è possibile garantire l'efficiente funzionamento dell'apparecchio.

1. Rimuovere il tubo flessibile dell'aria di scarico con l'adattatore.
2. Estrarre il filtro sulla parte laterale dell'unità.
3. Rimuovere il filtro dalla parte posteriore dell'unità. Utilizzare un attrezzo (per esempio, un cacciavite). Fissare l'attrezzo alle linguette di bloccaggio e sollevare il coperchio.
4. Pulire i filtri con un aspirapolvere.
5. Pulire i filtri sotto acqua corrente. All'occorrenza, utilizzare un detergente neutro.
6. Lasciare asciugare i filtri all'aria in un luogo asciutto.
7. Reinstallare i filtri quando sono completamente asciutti.

ATTENZIONE:

Non far funzionare l'apparecchio senza filtro.

Alloggiamento

- Pulire le alette e le aperture di ventilazione con un aspirapolvere.
- Pulire l'alloggiamento con un panno leggermente umido.

Pulizia e rimessaggio stagionale

Quando non si utilizza l'apparecchio per un periodo prolungato, procedere come indicato di seguito:

1. Svuotare il serbatoio dell'acqua come descritto sopra.
2. Far funzionare l'apparecchio nel modo "Ventola" per 2 ore per asciugare l'interno dell'apparecchio.
3. Premere il tasto POWER  per spegnere l'apparecchio. Scollegare l'apparecchio dall'alimentazione.
4. Scollegare il flessibile di scarico dall'apparecchio.
5. Pulire i filtri e l'apparecchio come descritto sopra.

6. Coprire l'apparecchio con una protezione.
7. Tenere sempre l'apparecchio fuori dalla portata dei bambini in un luogo asciutto e ben ventilato.

Ricerca dei guasti

Problema	Possibile causa	Soluzione
L'apparecchio non funziona.	Nessuna alimentazione	Controllare il collegamento all'alimentazione.
	È attivata la funzione timer.	Premere il tasto POWER  per accendere l'apparecchio.
L'apparecchio non raffredda a sufficienza.	L'apparecchio è esposto alla luce diretta del sole.	Scegliere un altro luogo o oscurare le finestre.
	Finestre o porte aperte.	Chiudere porte e finestre.
	Presenza di troppe persone o altre sorgenti di riscaldamento nella stanza.	Rimuovere termosifoni portatili o spegnerli.
	Filtri sporchi.	Pulire i filtri.
	Ingresso o uscita aria bloccati.	Rimuovere il bloccaggio. Tenere le aperture di ventilazione libere da ostruzioni.
Apparecchio troppo rumoroso quando esso è in funzione.	L'apparecchio non si trova in posizione verticale.	Collocare l'apparecchio su una superficie piatta. Evitare le vibrazioni.
Indicazione dello schermo: E2 La spia di comando W.F si illumina.	Il serbatoio dell'acqua è pieno.	Spegnere l'apparecchio. Staccare la spina dell'alimentazione. Svuotare il serbatoio dell'acqua. È quindi possibile riavviare l'apparecchio.
Indicazione dello schermo: E0	Sensore di temperatura difettoso	Mettersi in contatto con il nostro servizio clienti o il vostro commerciante.

Dati tecnici

Modello: CL 3672
 Peso netto: ca. 19 kg
 Alimentazione rete: 220 - 240 V~, 50 Hz
 Consumo di energia: 880 W
 Classe di protezione: I
 Classe efficienza energetica: A
 Capacità di raffreddamento: 8000 BTU (2,3 kW)
 Refrigerante: R410A

Si riserva il diritto di apportare modifiche tecniche e di design nel corso dello sviluppo del prodotto.

Questo apparecchio è stato controllato sulla base di tutte le direttive CE attuali in vigore in questo settore, quali per esempio la normativa in materia di compatibilità elettromagnetica e la direttiva in materia di bassa tensione, ed è stato costruito conformemente alle norme di sicurezza più moderne.

Smaltimento

Smaltimento batterie



I consumatori sono tenuti per legge a restituire batterie/accumulatori scarichi.

Rimuovere le batterie dal telecomando prima di gettare l'apparecchio.

Restituire le batterie a un punto di raccolta autorizzato o di rifiuti pericolosi. Contattare l'autorità locale per maggiori informazioni.

Significato del simbolo "Eliminazione"



Salvaguardare l'ambiente, gli elettrodomestici non vanno eliminati come rifiuti domestici.

Per l'eliminazione degli elettrodomestici, fare uso dei posti di raccolta previsti per questo tipo e porre quegli elettrodomestici che non sono più in uso.

Si contribuisce così ad evitare un effetto potenziale sull'ambiente e sulla salute, dovuto magari ad una eliminazione sbagliata.

Questo significa un contributo personale alla riutilizzazione, al riciclaggio e altre forme di utilizzazione di elettrodomestici ed apparecchi elettronici usati.

Si possono trovare le corrispondenti informazioni sugli appositi luoghi di raccolta, nelle amministrazioni dei comuni.

Instruction Manual

Thank you for choosing our product. We hope you enjoy using the appliance.

Symbols in these Instructions for Use

Important information for your safety is specially marked. It is essential to comply with these instructions in order to avoid accidents and prevent damage to the appliance:

WARNING:

This warns you of dangers to your health and indicates possible injury risks.

CAUTION:

This refers to possible hazards to the appliance or other objects.

 **NOTE:** This highlights tips and information.

General Notes

Read the operating instructions carefully before putting the appliance into operation and keep the instructions including the warranty, the receipt

and, if possible, the box with the internal packing. If you give this appliance to other people, please also pass on the operating instructions.

- The appliance is designed exclusively for private use and for the envisaged purpose. This is not fit for commercial use.
- Do not use it outdoors. Keep it away from sources of heat, direct sunlight, humidity (never dip it into any liquid) and sharp edges. Do not use the appliance with wet hands. If the appliance is humid or wet, unplug it immediately.
- When cleaning or putting it away, switch off the appliance and always pull out the plug from the socket (pull the plug itself, not the lead) if the appliance is not being used and remove the attached accessories.
- The appliance and the mains lead have to be checked regularly for signs of damage. If damage is found the appliance must not be used.
- Use only original spare parts.
- In order to ensure your children's safety, please keep all packaging (plastic bags, boxes, polystyrene etc.) out of their reach.

WARNING:

Do not allow small children to play with the foil. There is a **danger of suffocation!**

Special Safety Instructions for this Appliance

CAUTION: Risk of overheating!

- Keep the ventilation slots free!
- Do not cover the appliance!
- Use the appliance in the upright position only.
- Ensure a distance of at least 30 cm between the appliance and any walls or other objects to ensure sufficient air circulation during operation.
- Never use the appliance without the filter.
- Do not leave the appliance unattended for hours at a time. Do not leave your home whilst the appliance is in operation.
- This appliance has been designed for the air-conditioning of residential rooms and must not be used for other purposes.
- Do not operate the appliance in rooms where gas, fuel, oil or other easily flammable liquids are present. Do not use sprays such as paint, pesticides or other flammable materials in that room.
- Avoid splashing water or other liquids on the appliance.
- Do not insert any objects into the openings of the appliance.
- Do not move the appliance when the mains cable is connected to the wall socket.
- Always turn off the appliance first using the POWER  button before disconnecting the mains plug.
- If operation has been interrupted, wait for approx. 3 minutes before restarting the appliance again, in order for the cooling circuit pressure to decrease.
- Do not try to repair the appliance on your own. Always contact an authorized technician. If the supply cord is damaged, it must be replaced by the manufacturer, its service agent or similarly qualified persons in order to avoid a hazard.
- Prevent **small children** from touching the appliance.
- This appliance can be used by **children** aged from 8 years and above and persons with reduced physical, sensory or mental capabilities or lack of experience and knowledge if they have been given supervision or instruction concerning use of the appliance in a safe way and understand the hazards involved.
- **Children** shall not play with the appliance.
- Cleaning and **user maintenance** shall not be made by **children** without supervision.
- Please follow the instructions in the chapter "Cleaning".
- Details of type and rating of fuses: T, 250 V AC, 2A

Handling Batteries

⚠ WARNING:

- Do not expose batteries to excessive heat such as sunlight, fire or similar. There is a **risk of explosion!**
- Batteries are not toys. Keep away from children.
- Do not open batteries by force.
- Avoid contact with metal objects (rings, nails, screws, etc.). There is a **risk of short circuit!**
- A short circuit could cause the battery to heat up excessively or even to catch fire, resulting in injuries.
- For your own safety, cover the battery terminals with adhesive tape during transport.
- In case of battery leakage, make sure not to rub the liquid into your eyes or mucous membranes. In case of contact, wash your hands and rinse your eyes with clear water. Seek medical attention if any discomfort persists.

⚠ CAUTION:

- When not using the remote control for a long period of time, remove the batteries in order to prevent "leakage" of battery acid.
- Different battery types or new and used batteries must not be used together.
- Do not dispose of batteries along with domestic waste. Return used batteries to the relevant collection facilities or your retailer.

Overview of the Components

- 1 Air inlet on the side of the appliance (Filter)
- 2 Control panel
- 3 Air outlet (fins)
- 4 Mains cable
- 5 Exhaust pipe connector
- 6 Exhaust pipe adapter
- 7 Flexible exhaust pipe
- 8 Water outlet
- 9 Rear side air inlet (Filter)
- 10 Control lamp W.F
- 11 Control lamp HIGH
- 12 Control lamp LOW
- 13 Control lamp TIMER
- 14 Display
- 15 Control lamp COOL
- 16 Control lamp DEHUM
- 17 Control lamp FAN
- 18 TIMER ⏰ button
- 19 SPEED ⚙️ button
- 20 MODE ⚙️ button
- 21 IR receiver for remote control
- 22 TEMP- ▼ button
- 23 TEMP+ ▲ button
- 24 POWER ⏻ button

Delivery Scope

- 1 Air conditioning appliance
- 1 Remote control
- 2 Batteries
- 1 Flexible exhaust pipe
- 1 Exhaust pipe adapter (Connection on the appliance)
- 1 Window kit, 2-piece
- 1 Adapter for the window exhaust kit
- 1 Water hose, Ø 16 mm
- 2 Rubber caps (spares)
- 2 Plugs (spares)

Unpacking the Appliance

1. Remove the appliance from its packaging.
2. Remove all the packaging material such as plastic bags, filler material, cable ties and cardboard packaging.
3. Check that all parts are supplied in the package.

Notes on Use

⚠ CAUTION: Important for initial operation or after transport!

Before initial operation, the appliance must stay in an upright position for at least 3 hours in order for the cooling agent to sink. The compressor will be damaged otherwise.

⚠ CAUTION:

- When you interrupt the operation with the POWER ⏻ button, wait for at least 3 minutes before switching the appliance on again.
- If you want to move the appliance to another location, first empty the water tank!

ℹ NOTE:

You will find all operating buttons on both the appliance and the remote control. Same buttons represent the same functions.

- The appliance operates most effectively with a room size up to 70 m³.
- The flexible exhaust hose and the adapter (6) have been manufactured especially for this appliance. In order to avoid incorrect operation, do not replace the pipe with another pipe.
- The exhaust pipe can be extended up to 150 cm. Do not use any extension.
- Ensure free airflow. Make sure not to kink or bend the exhaust pipe. Any blockage can cause the appliance to overheat.
- Close all windows and doors in order to prevent outside air from entering the room and thus allowing a more effective operation of the appliance.

Initial Operation

Location

- When installing the appliance, make sure to keep a distance of at least 30 cm between the appliance and any walls or other objects.
- The surface must be flat and dry.

Assembly of Exhaust Pipe

ℹ NOTE:

For sliding windows, you may use the window kit provided and install it in a vertical or horizontal position. Adjust the length of the seal plate as desired.

1. Turn the adapter (6) to one end of the exhaust pipe.
2. Connect the exhaust pipe to the appliance using the exhaust pipe connector. Set the adapter first on the left side. Press the adapter on the right side down into the linkage.
3. Extend the pipe to the desired length.
4. Stick the open end of the pipe into a window.
5. Close the window as far as possible. Also lower any external roller blinds, if present, to the end of the pipe.

Remote Control



1. Open the battery compartment cover on the back of the remote control.
2. Insert 2 batteries of type R03 "AAA" 1.5V, observing the correct polarity (see markings on the bottom of the compartment)!
3. Close the battery compartment cover.

Electric Connection

1. Make sure the mains voltage you want to use corresponds to the voltage of the appliance. Please check the rating label for detailed specifications.
2. Connect the appliance to a properly installed grounded socket. A signal will sound indicating that the appliance is ready for use.

Using the Appliance







Turning Appliance On/Off

- Press the POWER  button to turn on the appliance. The appliance is pre-set to “Cooling” mode and the temperature is 25 °C. If operation has been stopped without disconnecting the plug, all previously set operating mode and temperature settings will be retained. The control lamps indicate this setting.
- Press the POWER  button again to turn off the appliance.

Compressor Safety Appliance

If operation is interrupted, the safety appliance for the compressor is activated. This prevents operation of the compressor for approx. 3 minutes, in order to relieve the pressure in the cooling circuit. This is **not** a malfunction of the appliance. Therefore, wait at least 3 minutes, before switching the appliance on again.

Control Panel

Button	Control lamp	Explanation
POWER 	-	Turn on/off
TEMP+ 	-	Increase temperature
TEMP- 	-	Reduce temperature
MODE 	COOL (Cooling) DEHUM (Dehumidifying) FAN (Fan)	Select operating mode
SPEED 	HIGH (High speed) LOW (Low speed)	Set fan speed
TIMER 	TIMER	Timer operation
-	W.F	Water must be emptied.

Operating Modes

Use the MODE  button to select one of the following operating modes:

- Cooling (COOL)
- Dehumidifying (DEHUM)
- Fan (FAN)

The control lamps indicate the setting.

Operating Mode “Cooling”

In this operation mode, you can adjust the fan speed and the temperature as desired.

NOTE:

To operate the appliance with the compressor, the set temperature must be lower than the current room temperature.

Operating Mode “Dehumidifying”

- This operating mode does not support any further settings.
- The appliance will change the set temperature automatically to room temperature minus 2 °C.
- The fan will operate at the lowest speed setting.
- The appliance will cool the room and extract the humidity from the air.

Setting the Temperature

Use the TEMP+  or TEMP-  buttons in “Cooling” mode to set the temperature. Select a temperature between 16 °C and 31 °C.

Setting the Fan

In “Cooling” and “Fan” modes you can set the fan speed with 2 different settings. Press the SPEED  button accordingly.

Setting the Air Outlet







Adjust the fins to regulate the direction of discharged air.

- Turn one of the fins in order to direct the air upwards / downwards.



Timer (Automatic Timer)

Use the timer function to set the power-on and power-off times of the appliance. Select a time between 1 and 24 hours.



Using the Timer Function for Automatic Power-On

1. Press the POWER  button to turn on the appliance.
2. Select the operating mode, temperature and fan speed for the appliance to operate in or at when powered on at the pre-set time.
3. Press the POWER  button to turn off the appliance.
4. Press the TIMER  button. The control lamp TIMER lights. The number of hours flashes.
5. You can set the desired number of hours with the buttons TEMP+  and TEMP- . The setting changes rapidly when you hold down the respective button. Confirm your setting with the TIMER  button while the display is flashing. Otherwise you will exit the setting mode. In this case, the setting will not be applied.

Using the Timer Function for Automatic Power-Off

1. Press the POWER  button to turn on the appliance.
2. Press the TIMER  button during operation. The control lamp TIMER lights. The number of hours flashes.
3. Set the TIMER  as described in the above item 5.

NOTE:

- Press the TIMER  button again if you want to deactivate the TIMER function.
- You may also cancel the timer function at any time by pressing the POWER  button to turn the appliance on/off.

Emptying the Water Tank

The appliance integrates a water tank for collecting condensation. When the water tank is full, the pilot lamp “W.F” lights up. The compressor switches off in each operation mode. The fan keeps running independent of this.

CAUTION:

Do not transport the appliance while the water tank is full. Water could get into the appliance.

For continued operation with the compressor, you must empty the water tank. For this, you need a floor cloth, a flat bowl with a capacity for approx. 1.5 litres of water and the water hose supplied with the appliance.

1. Disconnect the mains plug from the wall socket.
2. Place the floor towel and the flat bowl underneath the water outlet. If possible, set the bowl on a lower level than the appliance.
3. Remove the rubber cap and the plug. Keep the parts for later use.
4. Connect the water hose to the water outlet of the appliance. Place the end of the hose in the bowl.
5. After the water has been discharged, remove the water hose.
Close the water outlet on the appliance again with the plug and the rubber cap to ensure the condensation water cooling circulation.

Terminating Operation

1. Press the POWER  button to turn off the appliance.
2. Disconnect the mains plug from the wall socket.

Cleaning

WARNING:

- Always disconnect the mains plug from the wall socket before cleaning!
- Make sure no water enters the openings of the appliance during cleaning. Otherwise this might result in an electric shock or fire.

CAUTION:

- Do not spray the appliance with cleaning agents.
- Do not use a wire brush or any abrasive items.
- Do not use any acidic or abrasive detergents.

Filter

When using the appliance daily, clean the filter every 2 weeks. If dust in the filters blocks the air circulation, efficient operation of the appliance can no longer be guaranteed.

1. Remove the exhaust air hose with the adapter.
2. Pull out the filter on the side of the appliance.
3. Remove the filter from the back of the appliance. Use a tool (for example, a screwdriver). Attach the tool to the locking tabs and lever the cover off.
4. Vacuum the filters for cleaning.
5. Clean the filters under running water. If necessary, use a mild detergent.
6. Let the filters air-dry in a shady place.
7. Reinstall the filters when completely dry.

CAUTION:

Do not operate the appliance without the filter!

Housing

- Use a vacuum cleaner to vacuum the fins and ventilation openings.
- Wipe the housing with a slightly damp cloth.

Seasonal Cleaning and Storage

When not using the appliance for a long period of time, proceed as follows:

1. Empty the water tank as described above.
2. Operate the appliance in "Fan" mode for 2 hours in order to dry the inside of the appliance.
3. Press the POWER  button to turn off the appliance. Disconnect the mains plug from the wall socket.
4. Disconnect the flexible exhaust pipe from the appliance.
5. Clean the filters and the appliance as described above.
6. Cover the appliance with foil.
7. Always store the appliance out of the reach of children in a dry, well ventilated place.

Troubleshooting

Problem	Possible cause	Solution
Appliance does not function.	No power supply	Check the power connection.
	Timer function is activated.	Press the POWER  button to turn on the appliance.
Appliance does not cool sufficiently.	The appliance is exposed to direct sunshine.	Choose another location or shade the windows.
	Windows or doors are open.	Close any windows or doors.
	There are too many people or other heating sources in the room.	Remove portable heaters or switch them off.
	The filters are dirty.	Clean the filters.
	The air inlet or air outlet is blocked.	Remove the blockage. Keep the ventilation openings free from obstructions.
Appliance too noisy during operation.	The appliance is not in an upright position.	Place the appliance on a flat surface. Avoid vibrations.
Display indication: E2 The control lamp W.F lights.	The water tank is full.	Turn the appliance off. Pull the power plug. Empty the water tank. You may then restart the appliance again.
Display indication: E0	Temperature sensor defective	Contact our customer service or your dealer.

Technical Data

Model:.....CL 3672
 Net weight: approx. 19 kg
 Power supply:.....220 - 240 V~, 50 Hz
 Power consumption: 880 W
 Protection class:..... I
 Energy efficiency class: A
 Cooling capacity:..... 8000 BTU (2.3 kW)
 Refrigerant:R410A

The right to make technical and design modifications in the course of continuous product development remains reserved.

This appliance has been tested according to all relevant current CE guidelines, such as electromagnetic compatibility and low voltage directives, and has been constructed in accordance with the latest safety regulations.

Disposal

Battery Disposal



As a consumer you are obliged by law to return old batteries/accumulators.

Remove the batteries from the remote control before disposing of the appliance.

Return the batteries to a collection facility for the collection of old batteries or hazardous waste. Contact your local authority for more information.

Meaning of the “Dustbin” Symbol



Protect our environment: do not dispose of electrical equipment in the domestic waste.

Please return any electrical equipment that you will no longer use to the collection points provided for their disposal.

This helps avoid the potential effects of incorrect disposal on the environment and human health.

This will contribute to the recycling and other forms of utilisation of electrical and electronic equipment.

Information concerning where the equipment can be disposed of can be obtained from your local authority.

Instrukcja obsługi

Dziękujemy za wybranie naszego produktu. Mamy nadzieję, że korzystanie z niego sprawi Państwu przyjemność.

Symbole użyte w tej instrukcji obsługi

Ważne informacje dotyczące bezpieczeństwa użytkownika są specjalnie wyróżnione. Koniecznie stosuj się do tych wskazówek, aby uniknąć wypadków i uszkodzenia urządzenia.

OSTRZEŻENIE:

Ostrzega przed zagrożeniami dla zdrowia i wskazuje na potencjalne ryzyko obrażeń.

UWAGA:

Wskazuje na potencjalne zagrożenia dla urządzenia lub innych przedmiotów.

WSKAZÓWKA:

Wyróżnia porady i informacje ważne dla użytkownika.

Ogólne uwagi

Przed uruchomieniem urządzenia proszę bardzo dokładnie przeczytać instrukcję obsługi. Proszę zachować ją wraz z kartą gwarancyjną, paragonem i w miarę możliwości również kartonem z opakowaniem

wewnętrznym. Przekazując urządzenie innej osobie, oddaj jej także instrukcję obsługi.

- Proszę wykorzystywać urządzenie jedynie dla prywatnego celu, jaki został przewidziany dla urządzenia. Urządzenie to nie zostało przewidziane do użytku w ramach działalności gospodarczej.
- Proszę nie korzystać z urządzenia na zewnątrz. Proszę trzymać urządzenie z daleka od ciepła, bezpośredniego promieniowania słonecznego, wilgoci (w żadnym wypadku nie zanurzać w substancjach płynnych) oraz ostrych krawędzi. Proszę nie obsługiwać urządzenia wilgotnymi dłońmi. Jeżeli urządzenie jest wilgotne lub mokre, proszę natychmiast wyciągnąć wtyczkę.
- Jeżeli nie korzystacie Państwo z urządzenia, jeżeli chcecie Państwo zamontować jakieś akcesoria, w celu wyczyszczenia lub w przypadku jakichkolwiek zakłóceń, proszę zawsze wyłączyć urządzenie i wyjąć wtyczkę z gniazdka (należy ciągnąć za wtyczkę, nie za przewód).
- Należy regularnie sprawdzać, czy urządzenie i kabel sieciowy nie są uszkodzone. W razie uszkodzenia należy przestać korzystać z urządzenia.
- Proszę stosować tylko oryginalne akcesoria.
- Dla bezpieczeństwa dzieci proszę nie zostawiać swobodnie dostępnych części opakowania (torby plastikowe, kartony, styropian itp.).

OSTRZEŻENIE:

Nie pozwalaj dzieciom bawić się folią. **Niebezpieczeństwo uduszenia!**

Specjalne wskazówki związane z bezpieczną obsługą tego urządzenia

UWAGA: Niebezpieczeństwo przegrzania!

- Utrzymywać otwory wentylacyjne niezablokowane!
- Nie przykrywać urządzenia!
- Używać urządzenia wyłącznie w pozycji pionowej.
- Zapewnić odległość co najmniej 30 cm pomiędzy urządzeniem a każdą ścianą lub innymi obiektami, aby zapewnić odpowiedni przepływ powietrza podczas operacji.
- Nigdy nie korzystać z urządzenia bez filtra.
- Nie pozostawiać urządzenia bez nadzoru na kilka godzin. Nie wychodzić z domu, kiedy urządzenie pracuje.
- To urządzenie przeznaczone jest do klimatyzowania pomieszczeń i nie wolno go używać w innych celach.
- Nie korzystać z urządzenia w pomieszczeniach, gdzie obecny jest gaz, paliwo, ropa i inne łatwopalne substancje. Nie korzystać w tych pomieszczeniach z farb czy pestycydów w sprayach ani innych łatwopalnych materiałów.
- Nie spryskiwać urządzenia wodą ani innymi płynami.
- Nie wkładać żadnych przedmiotów w otwory urządzenia.
- Nie przesuwaj urządzenia, podczas gdy kabel sieciowy podłączony jest do gniazdka.
- Wyłączając urządzenie, najpierw użyć przycisku POWER , a następnie wyjąć wtyczkę sieciową z gniazdka.
- Jeśli praca została przerwana, poczekać ok. 3 minut przed ponownym uruchomieniem urządzenia, aby spadło ciśnienie w obwodzie chłodzenia.
- Nie próbować naprawiać urządzenia samodzielnie. Skontaktować się z pracownikiem autoryzowanego serwisu. Jeśli przewód zasilania jest uszkodzony, należy go wymienić u producenta, przedstawiciela serwisu lub podobnie wykwalifikowanej osoby, aby uniknąć zagrożenia.
- Uważać, aby **małe dzieci** nie dotykały urządzenia.
- Urządzenie to może być używane przez **dzieci** w wieku lat 8 lub starsze, osoby z obniżoną sprawnością fizyczną, zmysłową lub umysłową, osoby z brakiem doświadczenia i wiedzy, jeśli są one nadzorowane lub gdy je poinstruowano jak korzystać z tego urządzenia w bezpieczny sposób, i gdy zdają sobie sprawę z istniejących niebezpieczeństw.
- **Dzieci** nie powinny bawić się tym urządzeniem.
- Czyszczenie i **konserwacja** nie powinny być wykonywane przez **dzieci** bez nadzoru.
- Należy wykonać instrukcje z rozdziału „Czyszczenie”.
- Szczegółowe informacje o rodzajach i wartościach znamionowych bezpieczników: T, 250 V AC, 2A

Postępowanie z bateriami

⚠ OSTRZEŻENIE:

- Nie wystawiać baterii na działanie nadmiernego gorąca typu słońce, ogień lub tym podobne. Pojawia się **ryzyko wybuchu!**
- Baterie nie są zabawkami. Trzymać je z dala od dzieci.
- Nie otwierać baterii z użyciem siły.
- Nie dopuszczać do styczności z metalowymi przedmiotami (pierscionki, gwoździe, śruby, itp.). Pojawia się **ryzyko zwarcia!**
- Zwarcie może doprowadzić do nadmiernego nagrzania baterii lub nawet pożaru i w efekcie do obrażeń ciała.
- Ze względu na własne bezpieczeństwo, podczas transportu zabezpieczać terminale baterii taśmą klejącą.
- W razie wycieku baterii, uważać, aby nie wetrzeć cieczy do oczu ani na błony śluzowe. W razie kontaktu, umyć ręce i opłukać oczy czystą wodą. W razie utrzymywania się jakiegokolwiek dyskomfortu, skonsultować się z lekarzem.

⚠ UWAGA:

- Kiedy przez dłuższy okres czasu nie korzystamy z pilota, wyjąć baterie, aby zapobiegać „wyciekowi” kwasu z baterii.
- Nie mieszać baterii różnego rodzaju ani nowych baterii ze starymi.
- Nie wyrzucać baterii wraz z odpadami gospodarstwa domowego. Zwrócić zużyte baterie do odpowiedniego punktu zbiórki lub do sprzedawcy.

Przegląd elementów obsługi

- 1 Wlot powietrza z boku urządzenia (Filtr)
- 2 Panel sterowania
- 3 Wylot powietrza (żeberka)
- 4 Kabel sieciowy
- 5 Złącze przewodu wydechowego
- 6 Adapter przewodu wydechowego
- 7 Giętki przewód wydechowy
- 8 Wylot wody
- 9 Wlot powietrza z tyłu (Filtr)
- 10 Kontrolka W.F
- 11 Kontrolka HIGH
- 12 Kontrolka LOW
- 13 Kontrolka TIMER
- 14 Wyświetlacz
- 15 Kontrolka COOL
- 16 Kontrolka DEHUM
- 17 Kontrolka FAN
- 18 Przycisk TIMER ⏸
- 19 Przycisk SPEED ⚡
- 20 Przycisk MODE ⚙
- 21 Odbiornik podczerwieni pilota zdalnego sterowania
- 22 Przycisk TEMP- ▼
- 23 Przycisk TEMP+ ▲
- 24 Przycisk POWER ⏻

Zakres dostawy

- 1 Urządzenie klimatyzacyjne
- 1 Pilot
- 2 Baterie
- 1 Giętki przewód wydechowy
- 1 Adapter przewodu wydechowego (Połączenie na urządzeniu)
- 1 Zestaw na okno, 2-elementowy
- 1 Adapter do zestawu wywiewu okiennego
- 1 Przewód na wodę, Ø 16 mm
- 2 Gumowe nasadki (zapasowe)
- 2 Zatyczki (zapasowe)

Wypakowanie urządzenia

1. Wyjąć urządzenie z opakowania.
2. Zdjąć cały materiał opakowaniowy taki jak plastikowe folie, wypełniacze, zaciski do kabli oraz elementy kartonowe.
3. Sprawdzić, czy w opakowaniu znajdują się wszystkie części.

Wskazówki dotyczące użytkowania

⚠ UWAGA: Ważne pod kątem pierwszego uruchomienia lub po transporcie!

Przed pierwszym uruchomieniem, urządzenie musi pozostać w pozycji pionowej przez około 3 godziny, aby środek chłodzący wsiąkł. W przeciwnym razie kompresor ulegnie uszkodzeniu.

⚠ UWAGA:

- Po przerwaniu działania urządzenia za pomocą przycisku POWER ⏻ należy odczekać co najmniej 3 minuty przed jego ponownym włączeniem.
- Przed przeniesieniem urządzenia do innego miejsca należy najpierw opróżnić zbiornik na wodę!

ℹ WSKAZÓWKA:

Zarówno na urządzeniu jak i na pilocie znaleźć można wszystkie przyciski operacyjne. Niektóre przyciski reprezentują te same funkcje.

- Urządzenie działa z najwyższą wydajnością w pomieszczeniach nie większych niż 70 m³.
- Giętki przewód odprowadzający oraz adapter (6) zostały wyprodukowane specjalnie dla tego urządzenia. Aby uniknąć nieprawidłowego działania, nie wolno wymieniać go na inny.
- Przewód wydechowy można rozciągnąć aż do 150 cm. Nie korzystać z żadnego przedłużacza.
- Zapewnić swobodny przepływ powietrza. Sprawdzić, czy przewód wydechowy nie został skręcony ani wygięty. Wszelkie zapchania mogą spowodować przegrzanie urządzenia.
- Zamknąć wszystkie okna i drzwi, aby powietrze z zewnątrz nie przenikało do pomieszczenia, umożliwiając w ten sposób efektywniejsze działanie urządzenia.

Pierwsze użytkowanie

Lokalizacja

- Kiedy instalujemy urządzenie, należy zapewnić utrzymanie odległości co najmniej 30 cm między urządzeniem a ścianami bądź innymi obiektami.
- Powierzchnia musi być płaska i sucha.

Montaż przewodu wydechowego

ℹ WSKAZÓWKA:

W przypadku okien rozsuwanych, należy skorzystać z dołączonego zestawu okiennego i zainstalować go w pozycji pionowej lub poziomej. Dopasować długość płytki z uszczelką zgodnie z wymogami.

1. Obrócić adapter (6) do jednej końcówki przewodu wydechowego.
2. Połączyć przewód wydechowy z urządzeniem, korzystając ze złącza przewodu wydechowego. Ustaw najpierw adapter po lewej stronie. Wciśnij adapter z prawej strony w złącze.
3. Rozciągnąć przewód do żądanej długości.
4. Przymocować otwartą końcówkę przewodu na oknie.
5. Zamknąć okno możliwie jak najdalej. Opuścić również zewnętrzne rolety, o ile są, do końcówki przewodu.

Pilot



1. Otworzyć pokrywkę przedziału baterii w tylnej części pilota.
2. Włożyć 2 baterie typu R03 „AAA“ 1,5 V, z uwzględnieniem prawidłowego ułożenia biegunów (patrz oznaczenia na dolnej części przedziału)!
3. Zamknąć pokrywkę przedziału baterii.

Połączenie elektryczne

1. Sprawdzić, czy napięcie sieciowe, jakiego chcemy użyć jest zgodne z napięciem urządzenia. Proszę sprawdzić etykietkę znamionową pod kątem szczegółowych specyfikacji.
2. Podłączyć urządzenie do prawidłowo zainstalowanego i uziemionego gniazdka. Pojawi się sygnał wskazujący, że urządzenie jest gotowe do użycia.

Użytkowanie urządzenia





Włączanie / wyłączenie

- Nacisnąć przycisk POWER , aby włączyć urządzenie. W urządzeniu ustawiono wstępnie tryb „Chłodzenie” i temperaturę 25 °C. Jeśli praca została zatrzymana bez wyjmowania wtyczki, zachowane zostaną wszystkie wcześniej ustawione tryby operacyjne oraz ustawienia temperatury. Ustawienia te są wskazywane przez kontrolki.
- Nacisnąć przycisk POWER , aby wyłączyć urządzenie.

Urządzenie zabezpieczające sprężarkę

Przerwanie działania urządzenia oznacza uaktywnienie urządzenia zabezpieczającego sprężarkę. Wstrzymuje ono pracę sprężarki na ok. 3 minuty w celu obniżenia ciśnienia w układzie chłodzenia. **Nie** stanowi to usterki urządzenia. W takim przypadku należy odczekać co najmniej 3 minuty przed ponownym włączeniem urządzenia.

Panel sterowania

Przycisk	Kontrolka	Objaśnienie
POWER 	-	Włączanie / wyłączenie urządzenia
TEMP+ 	-	Zwiększanie temperatury
TEMP- 	-	Zmniejszanie temperatury
MODE 	COOL (Chłodzenie) DEHUM (Osuszanie) FAN (Wentylator)	Wybór trybu operacyjnego
SPEED 	HIGH (Duża prędkość) LOW (Mała prędkość)	Ustawianie prędkości wentylatora
TIMER 	TIMER	Obsługa timera
-	W.F	Wymagane wylanie wody.

Tryby operacyjne

Użyć przycisku MODE  aby wybrać jeden z poniższych trybów operacyjnych:

- Chłodzenie (COOL)
- Osuszanie (DEHUM)
- Wentylator (FAN)

Ustawienia te są wskazywane przez kontrolki.

Tryb „Chłodzenie“

W tym trybie pracy można dostosować prędkość wentylatora i ustawienie temperatury.

WSKAZÓWKA:

W celu zapewnienia pracy urządzenia wraz ze sprężarką należy ustawić temperaturę niższą niż aktualna temperatura w pomieszczeniu.

Tryb „Osuszanie“

- Ten tryb operacyjny nie obsługuje żadnych dalszych ustawień.
- Urządzenie zmieni automatycznie ustawioną temperaturę na temperaturę w pomieszczeniu obniżoną o 2 °C.
- Wentylator będzie działał z najniższym ustawieniem prędkości.
- Urządzenie będzie chłodzić pomieszczenie i wyciągnie wilgoć z powietrza.

Ustawianie temperatury

Za pomocą przycisków TEMP+  lub TEMP-  w trybie „Chłodzenie” ustawić temperaturę. Wybrać temperaturę pomiędzy 16 °C a 31 °C.

Ustawianie wentylatora

W trybach „Chłodzenia” oraz „Wentylator” można ustawić prędkość wentylatora za pomocą 2 różnych ustawień. Nacisnąć odpowiednio przycisk SPEED .

Ustawianie wylotu powietrza







Dopasować żeberka w celu regulacji wyladowanego powietrza.

- Obrócić jedno z żeberk, aby skierować powietrze do góry lub na dół.



Timer (Automatyczny timer)

Użyć funkcji timera do ustawiania godzin włączania i wyłączenia urządzenia. Wybrać czas między 1 a 24 godziną.



Corzystanie z funkcji timera do automatycznego włączania

1. Nacisnąć przycisk POWER , aby włączyć urządzenie.
2. Wybrać tryb operacyjny, temperaturę oraz prędkość wentylatora dla urządzenia do pracy lub kiedy uruchamiane jest o ustalonej godzinie.
3. Nacisnąć przycisk POWER , aby wyłączyć urządzenie.
4. Naciśnij przycisk TIMER . Zaświeci się kontrolka TIMER. Zacznie migać liczba godzin.
5. Ustaw żadaną liczbę godzin za pomocą przycisku TEMP+  lub TEMP- . Przytrzymanie wybranego przycisku umożliwi szybka zmianę ustawienia. Potwierdź ustawienie za pomocą przycisku TIMER  podczas migania wskazania na wyświetlaczu. W przeciwnym razie tryb ustawiania zostanie wyłączony. W takim przypadku ustawienie nie zostanie zastosowane.

Corzystanie z funkcji timera do automatycznego wyłączenia

1. Nacisnąć przycisk POWER , aby włączyć urządzenie.
2. Naciśnij przycisk TIMER  podczas pracy urządzenia. Zaświeci się kontrolka TIMER. Zacznie migać liczba godzin.
3. Ustaw TIMER  zgodnie z opisem w punkcie 5 powyżej.

WSKAZÓWKA:

- W celu dezaktywacji funkcji TIMER należy ponownie nacisnąć przycisk TIMER .
- Można również anulować funkcje timera zawsze poprzez naciśnięcie przycisku POWER  aby włączyć / wyłączyć urządzenie.

Opróżnianie zbiornika z wodą

Urządzenie posiada zbiornik na wodę celem gromadzenia skroplonej pary. Po zapełnieniu zbiornika na wodę zaświeci się lampka kontrolna „W.F”. Sprężarka wyłączy się niezależnie od trybu pracy. Wentylator będzie jednak nadal działał.

UWAGA:

Nie należy transportować urządzenia z pełnym zbiornikiem na wodę. Woda mogłaby dostać się do urządzenia.

W przypadku ciągłej pracy ze sprężarką zbiornik na wodę należy opróżniać. Do wykonania tej czynności konieczna jest ścierka do podłóg, płaska miska o pojemności ok. 1,5l oraz dostarczony z urządzeniem wąż do wody.

1. Wyjąć wtyczkę sieciową z gniazda ściennego.
2. Ułożyć ścierkę do podłogi oraz płaską miskę pod wylotem wody. Jeśli jest to możliwe, ustaw miskę na niższym poziomie niż urządzenie.
3. Wyjmij gumową nasadkę i zatyczkę. Odłóż te elementy na bok.
4. Podłącz wąż do wody do wylotu wody w urządzeniu. Włóż koniec węża do miski.

- Po odprowadzeniu wody odłącz wąż do wody. **Zamknij wylot wody w urządzeniu za pomocą zatyczki i gumowej nasadki w celu zapewnienia obiegu chłodzenia wodą kondensacyjną.**

Kończenie pracy

- Nacisnąć przycisk POWER , aby wyłączyć urządzenie.
- Wyjąć wtyczkę sieciową z gniazdka w ścianie.

Czyszczenie

OSTRZEŻENIE:

- Zawsze wyjmować wtyczkę sieciową z gniazdka przed rozpoczęciem czyszczenia!
- Sprawdzić, aby woda nie przedostała się do otworów urządzenia podczas czyszczenia. Może to doprowadzić do porażenia elektrycznego lub pożaru.

UWAGA:

- Nie używać na urządzeniu żadnych środków czyszczących w sprayu.
- Nie używaj szczotki drucianej ani innych podobnych przedmiotów.
- Nie używaj ostrych lub ściernych środków czyszczących.

Filtr

Kiedy korzystamy urządzenia codziennie, należy czyścić filtr co 2 tygodnie. Jeśli kurz w filtrach blokuje cyrkulację powietrza, nie można zagwarantować już wydajnej pracy urządzenia.

- Odłącz giętki przewód odprowadzający z adapterem.
- Wyciągnij filtr z boku urządzenia.
- Wyjmij filtr z tyłu urządzenia. Użyj narzędzia (np. śrubokręta). Umieść narzędzie na zaczepach blokujących i zdejmij pokrywę, podważając ją.
- Odkurzyć filtry w celu dalszego czyszczenia.
- Oczyścić filtry pod bieżącą wodą. W razie konieczności użyć delikatnego detergentu.
- Pozostawić filtry do osuszenia na powietrzu w oświetlonym miejscu.
- Przeinstalować filtry, kiedy są już całkowicie suche.

UWAGA:

Nie korzystać z urządzenia bez filtra!

Obudowa

- Za pomocą odkurzacza odkurzyć żeberka oraz otwory wentylacyjne.
- Wytrzeć obudowę delikatnie wilgotną szmatką.

Okresowe czyszczenie i przechowywanie

Kiedy nie korzystamy z urządzenia przez dłuższy czas, należy:

- Opróżnić zbiornik wodny zgodnie z powyższym opisem.
- Uruchomić urządzenie w trybie „Wentylatora“ na 2 godziny, aby osuszyć wnętrze urządzenia.
- Nacisnąć przycisk POWER , aby wyłączyć urządzenie. Wyjąć wtyczkę sieciową z gniazdka ściennego.
- Odłączyć giętki przewód wydechowy od urządzenia.
- Oczyścić filtry oraz urządzenie zgodnie z powyższym opisem.
- Przykryć urządzenie folią.
- Zawsze trzymać urządzenie poza zasięgiem dzieci, w suchym i dobrze wentylowanym miejscu.

Usuwanie usterek

Problem	Prawdopodobna przyczyna	Rozwiązanie
Urządzenie nie funkcjonuje.	Brak zasilania	Sprawdzić połączenie sieciowe.
	Aktywna jest funkcja timera.	Nacisnąć przycisk POWER  , aby wyłączyć urządzenie.
Urządzenie nie chłodzi w sposób wystarczający.	Urządzenie narażone jest na bezpośrednie działanie słońca.	Wybrać inną lokalizację lub zasłonić okna.
	Okna lub drzwi są otwarte.	Zamknąć okna lub drzwi.
	Jest zbyt wielu ludzi lub inne źródła ogrzewania w pokoju.	Usunąć przenośne grzejniki lub je wyłączyć.
	Filtry są brudne.	Oczyścić filtry.
Urządzenie jest zbyt głośne podczas pracy.	Zablokowany jest wlot lub wylot powietrza.	Usunąć blokadę. Trzymać otwory wentylacyjne wolne od przeszkód.
	Urządzenie nie stoi w pozycji pionowej.	Ustawić urządzenie na płaskiej powierzchni. Unikać drgań.
Wskazanie na wyświetlaczu: E2 Zaświeci się kontrolka W.F.	Zbiornik na wodę został zapełniony.	Wyłącz urządzenie. Odłącz wtyczkę zasilającą. Opróżnij zbiornik wodny. Można ponownie uruchomić urządzenie.
Wskazanie na wyświetlaczu: E0	Awaria czujnika temperatury	Skontaktuj się z działem obsługi klienta lub sprzedawcą.

Dane techniczne

Model:.....CL 3672
Masa netto: ok. 19 kg
Napięcie zasilające: 220 - 240 V~, 50 Hz
Pobór mocy: 880 W
Stopień ochrony: I
Klasa wydajności energetycznej:..... A
Zdolność chłodzenia: 8000 BTU (2,3 kW)
Chłodziwo:.....R410A

Zastrzegamy sobie prawo wprowadzania zmian technicznych i projektowych w trakcie ciągłego rozwoju produktu.

Niniejsze urządzenie odpowiada wymaganiom normy bezpieczeństwa użytkownika oraz spełnia wymagania dyrektywy niskonapięciowej i kompatybilności elektromagnetycznej.

Warunki gwarancji

Przyznajemy 24 miesiące gwarancji na produkt licząc od daty zakupu.

W tym okresie będziemy bezpłatnie usuwać w terminie 14 dni od daty dostarczenia wadliwego sprzętu z kartą gwarancyjną do miejsca zakupu wszystkie uszkodzenia powstałe w tym urządzeniu na skutek wady materiałów lub wadliwego wykonania, naprawiając oraz wymieniając wadliwe części lub (jeśli uznamy za stosowne) wymieniając całe urządzenie na nowe.

Sprzęt do naprawy powinien być dostarczony w komplecie wraz z dowodem zakupu oraz z ważną kartą gwarancyjną do sprzedawcy w miarę możliwości w oryginalnym opakowaniu lub innym odpowiednim dla zabezpieczenia przed uszkodzeniem. W razie braku kompletnego opakowania fabrycznego, ryzyko uszkodzenia sprzętu podczas transportu do i z miejsca zakupu ponosi reklamujący.

Naprawa gwarancyjna nie dotyczy czynności przewidzianych w instrukcji obsługi, do wykonania których zobowiązany jest użytkownik we własnym zakresie i na własny koszt.

Gwarancja nie obejmuje:

- mechanicznych, termicznych, chemicznych uszkodzeń sprzętu i wywołanych nimi wad,
- uszkodzeń powstałych w wyniku działania sił zewnętrznych takich jak wyładowania atmosferyczne, zmiana napięcia zasilania i innych zdarzeń losowych,
- nieprawidłowego ustawienia wartości napięcia elektrycznego, zasilanie z nieodpowiedniego gniazda zasilania,
- sznurów połączeniowych, sieciowych, żarówek, baterii, akumulatorów,
- uszkodzeń wyrobu powstałych w wyniku niewłaściwego lub niezgodnego z instrukcją jego użytkowania, przechowywania, konserwacji, samowolnego zrywania plomb oraz wszelkich przeróbek i zmian konstrukcyjnych dokonanych przez użytkownika lub osoby niepowołane,
- roszczeń z tytułu parametrów technicznych wyrobu, o ile są one zgodne z podanymi przez producenta,
- prawidłowego zużycia i uszkodzeń, które mają nieistotny wpływ na wartość lub działanie tego urządzenia.

Karta gwarancyjna bez pieczętki sklepu, daty sprzedaży, nie wypełniona, źle wypełniona, ze śladami poprawek, nieczytelna wskutek zniszczenia, bez możliwości ustalenia miejsca sprzedaży oraz dołączonego dowodu zakupu jest nieważna.

Korzystanie z usług gwarancyjnych nie jest możliwe po upływie daty ważności gwarancji. Gwarancja na części lub całe urządzenie, które są wymieniane kończy się, wraz z końcem gwarancji na to urządzenie.

Wszystkie inne roszczenia, wliczając w to odszkodowania są wykluczone chyba, że prawo przewiduje inaczej. Roszczenia wykraczające poza tą umowę nie są uwzględniane przez tą gwarancję.

Gwarancja na sprzedany towar konsumpcyjny nie wyłącza, nie ogranicza ani nie zawiesza uprawnień kupującego wynikających z niezgodności towaru z umową.

Gwarancja oraz zawarte w niej warunki obowiązują na terenie Rzeczypospolitej Polskiej.

Dystrybutor:
CTC Clatronic Sp. z o.o
ul. Opolska 1 a karczów
49 - 120 Dąbrowa

Usuwanie

Usuwanie baterii



Jako użytkownicy mają Państwo zgodny z prawem obowiązek do zwrotu zużytych baterii bądź akumulatorów.

Wyjąć baterie z pilota przed utylizacją urządzenia.

Zwrócić baterie do punktu zbiórki przeznaczonego do gromadzenia starych baterii lub niebezpiecznych odpadów. Skontaktować się z lokalnymi przedstawicielstwami władz w celu pozyskania dalszych informacji.

Znaczenie symbolu „Pojemnik na śmieci“



Proszę oszczędzać nasze środowisko, sprzęt elektryczny nie należy do śmieci domowych.

Proszę korzystać z punktów zbiorczych, przewidzianych do zdawania sprzętu elektrycznego, i tam proszę oddawać sprzęt elektryczny, którego już nie będą Państwo używać.

Tym sposobem pomagają Państwo unikać potencjalnych następstw niewłaściwego usuwania odpadów, mających wpływ na środowisko i zdrowie ludzi.

Tą drogą przyczyniają się Państwo do ponownego użycia, do recyklingu i do innych form wykorzystania starego sprzętu elektrycznego i elektronicznego.

Informacje, gdzie można zdać sprzęt, otrzymają Państwo w swoich urzędach komunalnych lub w administracji gminy.

Használati utasítás

Köszönjük, hogy a termékünket választotta. Reméljük, élvezni fogja a készülék használatát.

A használati útmutatóban található szimbólumok

Az Ön biztonságára vonatkozó utasítások kifejezetten meg vannak különböztetve. Kérjük, mindenképpen ügyeljen ezekre annak érdekében, hogy elkerülje a baleseteket és a készülék károsodását:

FIGYELMEZTETÉS:

Egészségét károsító veszélyforrásokra figyelmeztet és rámutat a lehetséges sérülési lehetőségekre.

VIGYÁZAT:

Lehetséges veszélyre utal, mely a készülékben vagy más tárgyakban kárt tehet.

MEGJEGYZÉS: Tippeket és információkat emel ki.

- Kizárólag személyi célra használja a készüléket, és csupán arra, amire való! A készülék nem ipari jellegű használatra készült.
- Ne használja a szabadban! Ne tegye ki erős hőhatásnak, közvetlen napsugárzásnak és nedvességnek (semmi esetre se mártsa folyadékba), és óvja az éles szélektől! Ne használja a készüléket vizes kézzel! Ha a készülék vizes vagy nedves lett, azonnal húzza ki a konnektorból!
- Kapcsolja ki a készüléket és mindig húzza ki a csatlakozót a dugaszoló aljzattól (a csatlakozót, ne pedig a vezetékét húzza), ha nem használja a készüléket, tartozékokat szerel fel rá, tisztítja vagy zavart észlel.
- A készüléket és a hálózati kábelt rendszeresen ellenőrizni kell, hogy nincs-e rajta sérülés jele. Ha sérülést lát rajta, a készüléket nem szabad használni.
- Csak eredeti tartozékokat használjon!
- Gyermeki biztonsága érdekében ne hagyja általuk elérhető helyen a csomagolóelemeket (műanyag zacskó, karton, sztiropor stb.)!

FIGYELMEZTETÉS:

Kisgyermeket ne engedjen a fóliával játszani. **Fulladás veszélye állhat fenn!**

Általános megjegyzések

A készülék használatba vétele előtt gondosan olvassa végig a használati utasítást, és őrizze meg a garancialevéllel, a pénztári nyugtával és lehetőleg a csomagolókartonnal, ill. az abban lévő béléssanyaggal együtt! Amennyiben a készüléket harmadik személynek adja tovább, a használati útmutatót is adja a készülékhez.

A készülékre vonatkozó speciális biztonsági szabályok

VIGYÁZAT: Túlmelegedés veszélye!

- Tartsa szabadon a szellőzőnyílásokat.
- Ne takarja le a készüléket!
- A készüléket csak függőleges pozícióban használja.
- Biztosítson legalább 30 cm távolságot a készülék és a falak vagy más tárgyak között, hogy megfelelő legyen a levegőkeringés a használat során.
- Soha ne használja szűrő nélkül a készüléket.
- Ne hagyja órákra felügyelet nélkül a készüléket. Ne menjen el otthonról, ha a készülék működik.
- A készülék lakóházak szobáinak légkondicionálására készült, és más célra nem használható.
- Ne működtesse a készüléket olyan szobákban, ahol gáz, üzemanyag, olaj vagy könnyen gyúlékony anyag található. Ne használjon permetező flakonokat, például festéket, rovarirtót vagy más gyúlékony anyagot abban a helyiségben.
- Kerülje el, hogy víz vagy más folyadék fröccsenjen a készülékbe.
- Ne helyezzen semmilyen tárgyat a készülék nyílásaiba.
- Ne mozgassa a készüléket, amikor a hálózati kábel csatlakoztatva van az elektromos hálózatba.
- Először mindig kapcsolja ki a készüléket a POWER  gombbal a hálózati kábel lecsatlakoztatása előtt.
- Ha a működés megszakadt, várjon kb. 3 percet a készülék újbóli beindítása előtt, hogy a hűtőkör nyomása csökkenjen.
- Ne próbálja saját kezűleg megjavítani a készüléket. Mindig lépjen kapcsolatba szakképzett szerelővel. Ha a villanyvezeték megsérül, a gyártónak, a szerviz ügynökségnek vagy más, hasonlóan képzett személynek kell a javítást végeznie, a veszélyek elkerülése érdekében.
- Ne hagyja, hogy a **kisgyerekek** hozzáérjenek a készülékhez.
- A készüléket 8 éves és idősebb **gyerekek** és csökkent fizikai, érzékszervi vagy értelmi képességű személyek és akiknek nincs meg a tapasztalatuk és tudásuk ehhez, csak akkor használhatják, ha felügyelet alatt állnak vagy a készülék biztonságos használatára megtanították őket és megértették az érintett veszélyeket.
- A **gyerekek** nem játszhatnak a készülékkel.
- A tisztítást és **karbantartást gyerekek** felügyelet nélkül nem végezhetik.
- Gondosan kövesse a „Tisztogatás” részben található utasításokat.
- A típus részletei és biztosítékok besorolása: T, 250 V AC, 2 A

Az elemek kezelése

⚠ FIGYELMEZTETÉS:

- Ne tegye ki az elemeket túlzott hőnek, például napfény, tűz vagy hasonló hatásának. **Robbanásveszélyes!**
- Az elem nem játék. Tartsa távol gyerekektől.
- Ne nyissa fel erővel az elemeket.
- Kerülje el a fém tárgyakkal való érintkezést (gyűrűk, szögek, csavarok stb.). **Rövidzárlat** léphet fel!
- A rövidzárlat az elemek túlzott felmelegedését vagy meggyulladását okozhatja, ami sérülésekhez vezethet.
- A saját biztonsága érdekében a szállításhoz ragasztószalaggal ragassza le az elemek érintkezőit.
- Az elem megfolyása esetén ügyeljen rá, hogy ne dörzsölje a folyadékot a szemébe vagy a nyálkahártyára. Érintkezés esetén mossa meg a kezét, és tiszta vízzel öblítse ki a szemét. Ha a tünetek nem múlnak, forduljon orvoshoz.

⚠ VIGYÁZAT:

- Ha a távirányítót hosszabb ideig nem használja, vegye ki az elemeket az elemsav megfolyásának elkerülése érdekében.
- Ne keverje a különböző típusú, illetve régi és az új elemeket.
- Ne dobja ki az elemeket a normál háztartási szeméttel. Vigye vissza a lemerült elemeket a megfelelő gyűjtőpontokra vagy kereskedőhöz.

A kezelőelemek áttekintése

- 1 A készülék oldalán található levegő bemeneti nyílás (Szűrő)
- 2 Kezelőpanel
- 3 Légkimenet (bordák)
- 4 Hálózati kábel
- 5 Kifúvócső csatlakozó
- 6 Kifúvócső adapter
- 7 Rugalmas kifúvócső
- 8 Vízkimenet
- 9 Hátoldali légbemenet (Szűrő)
- 10 W.F. jelzőfény
- 11 HIGH jelzőfény
- 12 LOW jelzőfény
- 13 TIMER jelzőfény
- 14 Kijelző
- 15 COOL jelzőfény
- 16 DEHUM jelzőfény
- 17 FAN jelzőfény
- 18 TIMER gomb
- 19 SPEED gomb
- 20 MODE gomb
- 21 IR vevő a távirányítóhoz
- 22 TEMP- gomb
- 23 TEMP+ gomb
- 24 POWER gomb

Szállított elemek

- 1 Léghőszabályozó
- 1 Távirányító
- 2 Elemek
- 1 Rugalmas kifúvócső
- 1 Kifúvócső adapter (A készüléken lévő csatlakozó)
- 1 Ablak készlet, 2 darabos
- 1 Átalakító ablaki elvezető készlethez
- 1 Víz tömlő, Ø 16 mm
- 2 Gumisapka (tartalék)
- 2 Dugó (tartalék)

A készülék kicsomagolása

1. Vegye ki a készüléket a csomagolásból.
2. Távolítsa el az összes csomagolóanyagot, úgymint a műanyag zsákokat, töltőanyagot, kábelerőszítőt és a kartondobozt.
3. Ellenőrizze, hogy az összes tartozék mellékelve van-e a csomagolásban.

Megjegyzések használatra

⚠ VIGYÁZAT: Fontos tudnivalók az első használatnál vagy szállítás utáni teendőkkel kapcsolatban!

Az első használat előtt a készüléknek függőleges pozícióban kell állnia legalább 3 órán át, hogy a hűtőközeg leülepedjen. Máskülönben a károsodik a kompresszor.

⚠ VIGYÁZAT:

- Amikor a működést leállítja az POWER gombbal, akkor várjon legalább 3 percet, mielőtt újra bekapcsolja a készüléket.
- Ha át szeretné helyezni a készüléket, először ürítse ki a víztartályt!

ℹ MEGJEGYZÉS:

Az összes kezelőgombot megtalálja a készüléken és a távirányítón egyaránt. Az azonos gombok ugyanazt a funkciót működtetik.

- A készülék leghatékonyabban egy legfeljebb 70 m³ térfogatú szobában működik a legjobban.
- A készülékhez speciálisan készült a rugalmas kifúvócső tömlő és az adapter (6). A hibás működés elkerülése érdekében ne cserélje ki a csövet más csőre.
- A kifúvócső egész 150 cm-re kihúzható. Ne használjon semmilyen hosszabbítót.
- Biztosítson szabad légáramlást. Ügyeljen rá, hogy ne hajlítsa be vagy törje meg a kifúvócsövet. Bármilyen elzáródás a készülék túlmelegedését okozhatja.
- Zárja be az összes ablakot és ajtót, hogy megakadályozza a külső levegő bejutását a helyiségbe, így a készülék még hatékonyabban működhet.

Első használat

Elhelyezés

- A készülék üzembe helyezésekor biztosítson legalább 30 cm távolságot a készülék és a falak vagy más tárgyak között.
- A felületnek laposnak és száraznak kell lennie.

A kifúvócső összeszerelése

ℹ MEGJEGYZÉS:

Tolóablakokhoz használhatja a mellékelt ablak készletet, amit függőleges vagy vízszintes pozícióba is felszerelhet. Szükség szerint állítsa be a tömlőtömlő hosszát.

1. Fordítsa az adaptert (6) a kifúvócső egyik végére.
2. Csatlakoztassa a kifúvócsövet a készülékhez a kifúvócső csatlakozó segítségével. Először a bal oldalon állítsa be az adaptert. A jobb oldalon nyomja be az adaptert a csatlakozóba.
3. Hosszabbítsa meg a csövet a kívánt hosszúságra.
4. Ragassza a cső nyitott végét egy ablakba.
5. Amennyire lehet, zárja be az ablakot. Ha van, engedje le a külső rolót a cső végére.

Távirányító



1. Nyissa ki az elemtartó fedelét a távirányító hátoldalán.
2. Helyezzen be 2 darab R03 „AAA” 1,5V típusú elemet, ügyeljen a megfelelő polaritásra (lásd a jelzéseket az elemtartó alján).
3. Zárja be az elemtartó fedelét.

Elektromos csatlakozás

1. Ellenőrizze, hogy a használni kívánt csatlakozóaljzat feszültsége megfelel a készülék feszültségének. Részletes információkért lásd az adattáblát.
2. Csatlakoztassa a készüléket egy megfelelően felszerelt földelt aljzathoz. Egy hang jelzi, hogy a készülék használatra kész.

A készülék használata







A készülék be- / kikapcsolása

- Nyomja meg a POWER  gombot a készülék bekapcsolásához. A készülék a gyári beállítás szerint „Hűtési” üzemmódban van, és 25 °C-os hőmérsékletre van beállítva. Ha a készüléket a hálózati dugasz kihúzása nélkül állította le, az összes előzőleg beállított működési mód és hőmérséklet-beállítás megmarad. A jelzőfények jelzik ezt a beállítást.
- Nyomja meg újra a POWER  gombot a készülék kikapcsolásához.

Kompresszor védőberendezése

Ha a működés megszakad, aktiválódik a kompresszor védőberendezése. Ez a hűtőkörben lévő nyomás csökkentése érdekében körülbelül 3 percig letiltja a kompresszor működését. Ez **nem** hiba a készülékben. Ilyen esetben várjon legalább 3 percet, mielőtt újra bekapcsolná a készüléket.

Kezelőpanel

Gomb	Jelzőfény	Magyarázat
POWER 	-	Készülék be- vagy kikapcsolása
TEMP+ 	-	Hőmérséklet növelése
TEMP- 	-	Hőmérséklet csökkentése
MODE 	COOL (Hűtési) DEHUM (Párátlanítás) FAN (Ventilátor)	Üzemmód választása
SPEED 	HIGH (nagy sebesség) LOW (alacsony sebesség)	Ventilátor sebességének beállítása
TIMER 	TIMER	Időzítő aktiválása
-	W.F	A víztartályt ki kell üríteni.

Működési módok

A MODE  gombbal válasszon egyet a következő működési módokból:

- Hűtési (COOL)
- Párátlanítás (DEHUM)
- Ventilátor (FAN)

A jelzőfények jelzik ezt a beállítást.

„Hűtési” üzemmód

Ebben az üzemmódban a ventilátor sebessége és a hőmérséklet szükség szerint módosítható.

MEGJEGYZÉS:

A készülék kompresszor nélküli működtetéséhez az előirányzott hőmérsékletnek az aktuális szobahőmérsékletnél alacsonyabbnak kell lennie.

„Párátlanító” üzemmód

- Ez a működési mód nem támogat semmilyen további beállítást.
- A készülék a beállított hőmérsékletet automatikusan a szoba hőmérséklete mínusz 2 °C fokra állítja be.
- A ventilátor a legalacsonyabb fordulatszám-beállításon fog működni.
- A készülék hűteni fogja a szobát és kivonja a párákat a levegőből.

A hőmérséklet beállítása

Az TEMP+  vagy TEMP-  gombokkal „Hűtés” módban állítsa be a hőmérsékletet. Válasszon egy hőmérsékletet 16 °C und 31 °C között.

A ventilátor beállítása

„Hűtési” és „Ventilátor” módokban 2 különböző beállításra tudja beállítani a ventilátor fordulatszámát. Eszerint nyomja be a SPEED  gombot.

A légkimenet beállítása







Állítsa be a bordákat a kimenő levegő irányának szabályozásához.

- Fordítsa el a bordák egyikét a levegő felfelé/lefelé irányításához.



Időzítő (Automatikus időzítő)

Az időzítő funkció segítségével állítsa be a készülék be- és kikapcsolási időpontjait. Válasszon egy időt 1 és 24 óra között.



Az időzítő funkció használata az automatikus bekapcsoláshoz

1. Nyomja meg a POWER  gombot a készülék bekapcsolásához.
2. Válassza ki a működési módot, a hőmérsékletet és a ventilátor fordulatszámát, amelyen a készülék működjön az előre beállított időpontban való bekapcsolásakor.
3. Nyomja meg a POWER  gombot a készülék kikapcsolásához.
4. Nyomja le az TIMER  gombot. A TIMER jelzőlámpa kigyullad. Az órák száma villog.
5. A kívánt óraszámot a TEMP+  és a TEMP-  gombokkal állíthatja be. Az illető gomb lenyomásával és lent tartásával a beállítás gyorsan változik. Erősítse meg a beállítást az TIMER  gombbal amíg villog a kijelző. Különbön kilépa beállítás üzemmódból. Ebben az esetben a beállítás nem kerül alkalmazásra.

Az időzítő funkció használata az automatikus kikapcsoláshoz

1. Nyomja meg a POWER  gombot a készülék bekapcsolásához.
2. Nyomja le az TIMER  gombot a működés alatt. A TIMER jelzőlámpa kigyullad. Az órák száma villog.
3. A fenti 5. részben leírtak alapján állítsa be az TIMER .

MEGJEGYZÉS:

- Nyomja meg újra az TIMER  gombot, ha inaktíválja az TIMER funkciót.
- Szintén bármikor kikapcsolhatja az időzítő funkciót a POWER  gomb megnyomásával a készülék be- / kikapcsolásához.

A víztartály kiürítése

A készülékbe egy víztartály van elhelyezve a lecsapódott pára összegyűjtéséhez. Ha a víztartály tele van, a jelzőlámpa „W.F” kigyullad. A kompresszor minden egyes üzemmódban kikapcsol. A ventilátor ettől függetlenül működik.

VIGYÁZAT:

A készüléket ne mozdítsa el, ha tele van a víztartály. Víz kerülhet a készülékbe.

A kompresszor folyamatos működéséhez ki kell üríteni a víztartályt. Ehhez szükség van felmosórongyra, egy kb. 1,5 liter víz kapacitású lapos tálra, valamint a készülék víztömlőjére.

1. Húzza ki a dugaszt a fali aljzathoz.
2. Helyezze a törölközőt és a tálat a vízkimenet alá. Ha lehet, a készüléknél alacsonyabb szintre helyezze el a tálat.
3. Távolítsa el a gumisapkát és a dugót. Tartsa meg ezeket későbbi használatra.
4. A víztömlőt csatlakoztassa a készülék vízleeresztőjéhez. A víztömlő végét tegye a tálba.
5. Ha a víz kifolyt, távolítsa el a víztömlőt. **Zárja be a ismét a készülék vízleeresztőjét a dugóval és a gumisapkával a kondenzációs vízhűtéses cirkuláció érdekében.**

A használat befejezése

1. Nyomja meg a POWER  gombot a készülék kikapcsolásához.
2. Húzza ki a dugaszt a fali aljzatból.

Tisztogatás

FIGYELMEZTETÉS:

- Tisztítás előtt mindig húzza ki a dugaszt a fali aljzatból!
- Ügyeljen arra, hogy tisztítás közben ne jusson be víz a készülék nyílásaiba. Ez elektromos áramütést vagy tüzet okozhat.

VIGYÁZAT:

- Ne permetezzen tisztítószeret a készülékre.
- Ne használjon drótkéfét vagy más súroló hatású tárgyat.
- Ne használjon agresszív vagy súroló hatású tisztítószeret.

Szűrő

A készülék napi használata esetén 2 hetente tisztítsa ki a szűrőt. Ha a szűrőkben lévő por blokkolja a légáramlást, a készülék hatékony működése nem garantált.

1. Távolítsa el az elszívó tömlőt az adapterrel.
2. Húzza ki a szűrőt a készülék hátsó részéből.
3. Távolítsa el a szűrőt a készülék hátsó részéből. Használjon valamilyen szerszámot (pl. csavarhúzó). Rögzítse a szerszámot a reteszelő fülekhez és emelje fel a fedelet.
4. A tisztításhoz porszívózza ki a szűrőket.
5. Folyóvíz alatt tisztítsa ki a szűrőket. Ha szükséges, használjon enyhe tisztítószeret.
6. Árnyékos helyen, levegőn szárítsa meg a szűrőket.
7. Amikor teljesen kiszáradtak, helyezze vissza a szűrőket.

VIGYÁZAT:

Ne működtesse a készüléket szűrő nélkül!

Burkolat

- Egy porszívóval porszívózza ki a bordákat és a szellőzőnyílásokat.
- Egy enyhén nedves ruhával törölje át a burkolatot.

Szezonális tisztítás és tárolás

Ha a készüléket hosszabb ideig nem használja, a következőképpen járjon el:

1. Ürítse ki a víztartályt a fent leírt módon.
2. Működtesse a készüléket „Ventilátor” módban 2 órán át, hogy kiszáradjon a készülék belsejét.
3. Nyomja meg a POWER  gombot a készülék kikapcsolásához. Húzza ki a dugaszt a fali aljzatból.
4. Válassza le a rugalmas kifúvócsövet a készülékről.
5. Tisztítsa ki a szűrőket és a készüléket a fent leírt módon.
6. Takarja le a készüléket fóliával.
7. Mindig gyerekektől távol a tárolja a készüléket, egy jól szellőztetett helyiségben.

Hibaelhárítás

Probléma	Lehetséges ok	Megoldás
A készülék nem működik.	Nincs áramellátás	Ellenőrizze a hálózati csatlakozást.
	Az időzítő funkció be van kapcsolva.	Nyomja meg a POWER  gombot a készülék bekapcsolásához.
A készülék nem hűt eléggé.	A készülék közvetlen napfénynek van kitéve.	Válasszon egy másik helyet vagy árnyékolja be az ablakokat.
	Nyitva vannak az ablakok vagy ajtók.	Zárjon be minden ablakot vagy ajtót.
	Túl sok személy vagy más hőforrás van a szobában.	Távolítsa el a hordozható hőforrásokat vagy kapcsolja ki azokat.
	A szűrők koszosak.	Tisztítsa ki a szűrőket.
A levegőbemenet vagy a levegőkimenet el van záródva.	Szüntesse meg az elzáródást. A szellőzőnyílásokat tartsa akadálymentesen.	
A készülék működés közben túl hangos.	A készülék nincs függőleges helyzetben.	Helyezze a készüléket egy lapos felületre. Kerülje a rezgéseket.
Kijelző jelzései: E2 A W.F. jelzőlámpa kigyullad.	A tele van a víztartály.	Kapcsolja ki a készüléket. Húzza ki a tápcsatlakozót. Ürítse ki a víztartályt. Ezután újból bekapcsolhatja a készüléket.
Kijelző jelzései: E0	A hőmérséklet-érzékelő meghibásodott.	Kérjük, keresse fel szervizünket vagy a forgalmazót.

Műszaki adatok

Modell: CL 3672
Nettó súly: kb. 19 kg
Feszültségellátás: 220 - 240 V~, 50 Hz
Teljesítményfelvétel: 880 W
Védelmi osztály: I
Energiahatékonysági osztály: A
Hűtési kapacitás: 8000 BTU (2,3 kW)
Hűtőközeg: R410A

A műszaki és kivitelezési módosítások jogát a folyamatos termékfejlesztés miatt fenntartjuk.

Ezt a készüléket az Európa Tanács minden vonatkozó aktuális irányelve szerint (pl. elektromágnesesség-elviselő képesség vagy kisfeszültség-elviselő képesség) ellenőriztük, és a legújabb biztonságtechnikai előírások szerint készült.

Hulladékkezelés

Az elemek ártalmatlanítása



Vásárlóként Önt törvény kötelezi a régi elemek/akkumulátorok visszavételére.

A készülék leselejtezése előtt vegye ki az elemeket a távirányítóból.

Vigye az elemeket egy régi elemek vagy veszélyes hulladék átvételével foglalkozó gyűjtőpontra. További információkért lépjen kapcsolatba a helyi hatóságokkal.

A „kuka“ piktogram jelentése



Kímélje környezetünket, az elektromos készülékek nem a háztartási szemétként valók!

Használja az elektromos készülékek ártalmatlanítására kijelölt gyűjtőhelyeket, ott adja le azokat az elektromos készülékeit, amelyeket többé már nem kíván használni!

Ezzel segítséget nyújt ahhoz, hogy elkerülhetők legyenek azok a hatások, amelyeket a helytelen „szemétre dobás“ gyakorolhat a környezetre és az emberi egészségre.

Ezzel hozzájárul az újrahasznosításhoz, a recyclinghoz és a kiöregedett elektromos és elektronikus készülékek értékesítésének egyéb formáihoz.

Az önkormányzatoknál vagy a polgármesteri hivatalokban tájékoztatást kaphat arról, hogy hova viheti a kiselejtezett készülékeket.

Руководство по эксплуатации

Спасибо за выбор нашего продукта. Надеемся, вам понравится эксплуатировать устройство.

Символы применяемые в данном руководстве пользователя

Важные рекомендации для обеспечения вашей безопасности обозначены по особенному. Обязательно следуйте этим рекомендациям, чтобы предотвратить несчастный случай или поломку изделия:

ПРЕДУПРЕЖДЕНИЕ:

Предупреждает об опасности для здоровья и возможном риске получения травмы.

ВНИМАНИЕ:

Указывает на возможную опасность для изделия и других окружающих предметов.

 ПРИМЕЧАНИЯ: Дает советы и информацию.

Общая информация

Перед началом эксплуатации прибора внимательно прочитайте прилагаемую инструкцию по эксплуатации и сохраните ее в надежном месте, вместе с гарантийным талоном, кассовым чеком и, по возможности, картонной коробкой с упаковочным материалом. Если даете

кому-либо попользоваться прибором, обязательно дайте впридачу данную инструкцию по эксплуатации.

- Пользуйтесь прибором только частным образом и по назначению. Прибор не предназначен для коммерческого использования.
- Не пользуйтесь прибором под открытым небом. Предохраняйте прибор от жары, прямых солнечных лучей, влажности (ни в коем случае не погружайте его в воду) и ударов об острые углы. Не прикасайтесь к прибору влажными руками. Если прибор увлажнился или намок, тут же выньте вилку из розетки.
- После эксплуатации, монтаже принадлежностей, чистке или поломке прибора всегда вынимайте вилку из розетки (тяните за вилку, а не за кабель).
- Прибор и кабель сетевого питания необходимо регулярно обследовать на наличие следов повреждения. При обнаружении повреждения пользоваться прибором запрещается.
- Используйте только оригинальные запчасти.
- Из соображений безопасности для детей не оставляйте лежать упаковку (пластиковые мешки, картон, пенопласт и т.д.) без присмотра.

ПРЕДУПРЕЖДЕНИЕ:

Не позволяйте детям играть с полиэтиленовой пленкой.
Опасность удущья!

Специальные указания по безопасности для этого прибора

ВНИМАНИЕ: Риск перегрева!

- Не закрывайте слоты вентиляции!
- Не накрывайте прибор!

- Используйте прибор только в вертикальном положении.
- Обеспечьте расстояние не менее 30 см между прибором и стенами помещения.
- Нельзя использовать прибор без фильтра.
- Не оставляйте прибор работающим без наблюдения на длительное время. Не уходите из дома, пока работает кондиционер.
- Этот прибор разработан для кондиционирования жилых помещений и не должен быть использован для других целей.
- Не используйте кондиционер в помещениях с газами, топливом, маслом и другими легко воспламеняющимися веществами. Запрещается пользоваться спреями, как например, краски или пестициды в комнате.
- Избегайте разлива жидкостей на прибор.
- Не вставляйте предметы в отверстия в корпусе.
- Не двигайте прибор, если сетевая вилка включена в розетку.
- Всегда выключайте прибор, сначала нажав кнопку POWER  перед отключением вилки из розетки.
- Если работа кондиционера была прервана, подождите 3 минут перед повторным включением, чтобы давление в контуре снизилось.
- Не пытайтесь отремонтировать устройство самостоятельно. Обязательно свяжитесь с авторизованным мастером. При повреждении сетевого шнура, во избежание опасности поражения электрическим током, шнур следует заменить у изготовителя, сервисного представителя или других квалифицированных лиц.
- Следите за тем, чтобы **маленькие дети** не дотрагивались до прибора.
- Этим прибором могут пользоваться **дети** старше 8 лет и лица с ограниченными физическими, осязательными и психическими способностями или не имеющие опыта или знаний, если они находятся под надзором или проинструктированы в отношении безопасного пользования прибором и знают о связанных с этим опасностях.
- Не позволяйте **детям** играть с прибором.
- Чистка и **уход** за прибором не должны проводиться **детьми** без надзора.
- Выполняйте, пожалуйста, инструкции, содержащиеся в главе "Очистка".
- Информация о типе и номинале предохранителей: T, 250 V AC, 2A

Как обращаться с батарейками

⚠ ПРЕДУПРЕЖДЕНИЕ:

- Не подвергайте батарейки воздействию сильного тепла, как например, солнечные лучи, огонь и т.д. **Риск взрыва!**
- Батарейки не игрушка. Держите их вдали от детей.
- Не разбирайте батарейки.
- Избегайте контакта с металлическими предметами (кольца, гвозди, болты и т.д.). **Риск короткого замыкания!**
- Короткое замыкание может привести к перегреву и даже воспламенению батареек, что может привести к травмам.
- Для вашей безопасности закройте контакты батареи липкой лентой при транспортировке.
- В случае вытекания электролита, остерегайтесь попадания кислоты в глаза и на слизистые. В случае попадания, промойте чистой водой. Обратитесь к врачу в случае сохранения дискомфорта.

⚠ ВНИМАНИЕ:

- Когда пульт ДУ долгое время не используется, достаньте батарейки во избежание вытекания кислоты.
- Не используйте батарейки разных типов или новые и старые батарейки вместе.
- Не выбрасывайте использованные батарейки вместе с бытовым мусором. Отдайте их в специальный пункт сбора.

Обзор деталей прибора

- 1 Воздухозаборное отверстие на боковой стороне прибора (Фильтр)
- 2 Панель управления
- 3 Выход воздуха (оребрение)
- 4 Сетевой кабель
- 5 Разъем отводной трубы
- 6 Переходник отводной трубы
- 7 Гибкая отводная труба
- 8 Отвод воды
- 9 Приток воздуха сзади (Фильтр)
- 10 Индикатор W.F
- 11 Индикатор HIGH
- 12 Индикатор LOW
- 13 Индикатор TIMER
- 14 Экран
- 15 Индикатор COOL
- 16 Индикатор DENUM
- 17 Индикатор FAN
- 18 Кнопка TIMER ⏰
- 19 Кнопка SPEED ⚡
- 20 Кнопка MODE ⚙
- 21 IR-приемник для пульта дистанционного управления
- 22 Кнопка TEMP - ▼
- 23 Кнопка TEMP + ▲
- 24 Кнопка POWER ⏻

Комплект поставки

- 1 Блок кондиционера воздуха
- 1 Пульт дистанционного управления
- 2 Батарейки
- 1 Гибкая отводная труба
- 1 Переходник отводной трубы (Соединение на приборе)
- 1 Набор для окна, 2-предмета
- 1 Адаптер для отвода воздуха через окно
- 1 Водяной шланг, Ø 16 mm
- 2 Резиновых колпачка (запасные части)
- 2 Заглушки (запасные части)

Вскрытие упаковки

1. Освободите прибор от упаковочных материалов.
2. Удалите все материалы упаковки, включая пластиковые мешки, наполнитель, зажимы и картон.
3. Убедитесь в целостности поставки.

Примечания по использованию

⚠ ВНИМАНИЕ: Важно перед первым включением или после транспортировки!

Перед первым включением прибор следует выдержать не менее 3 часов в вертикальном положении, чтобы хладагент стек вниз. В противном случае существует риск повреждения компрессора.

⚠ ВНИМАНИЕ:

- При прерывании работы с помощью кнопки POWER ⏻ перед повторным включением прибора подождите не менее 3 минут.
- Перед тем, как переместить устройство в другое место, слейте воду из резервуара для воды!

ℹ ПРИМЕЧАНИЯ:

Все кнопки управления размещены и на панели, и на пульте ДУ. Одни и те же кнопки отвечают за одни и те же функции.

- Эффективнее всего прибор работает в помещениях размером до 70 м³.
- Гибкий шланг для отработанного воздуха и переходник (6) были изготовлены специально для этого прибора. Во избежание неверной работы не заменяйте ее на другую.
- Отводная труба может вытягиваться на 150 см. Не используйте удлинители.
- Обеспечьте свободный приток воздуха. Не пережимайте и не перекручивайте трубу. Блокировка циркуляции может привести к перегреву устройства.
- Закройте все окна и двери во избежание притока наружного воздуха в комнату, что снижает эффективность работы.

Первое включение

Размещение

- При установке прибора соблюдайте расстояние не менее 30 см между прибором и стенами или другими предметами.
- Поверхность должна быть ровной и сухой.

Сборка отводной трубы

ℹ ПРИМЕЧАНИЯ:

Для сдвигаемых окон можно использовать оконный набор из поставки, установив его вертикально или горизонтально. Отрегулируйте размер уплотнительной пластины.

1. Поверните адаптер (6) к одному концу отводной трубы.
2. Подсоедините отводную трубу к корпусу с помощью разъема трубы. Сначала установите переходник на левой стороне. Вдавите переходник с правой стороны в соединение.
3. Вытяните трубу на нужную длину.
4. Высуньте свободный конец трубы в окно.
5. Закройте окно, насколько возможно. Также опустите жалюзи до трубы, если есть.

Дистанционное управление



1. Откройте батарейный отсек снизу пульта ДУ.
2. Вставьте 2 батарейки типа R03 "AAA" 1,5 В, соблюдая полярность (смотри обозначения на дне отсека)!
3. Закройте крышку батарейного отсека.

Электрическое подключение

1. Убедитесь, что параметры электрической сети соответствуют требованиям к электропитанию прибора. Ознакомьтесь с информационной табличкой.
2. Подключите прибор к правильно установленной и заземленной розетке. Прозвучит звуковой сигнал, указывающий, что прибор готов к работе.

Порядок работы с прибором



Включение / выключение

- Нажмите кнопку POWER  для включения прибора. Предварительные настройки устройства: режим “Охлаждение”, температура 25 °С. Если работа была остановлена без отключения от сети, все настройки работы и температуры будут сохранены. Индикаторы соответствуют данным настройкам.
- Нажмите кнопку POWER  снова для выключения устройства.

Предохранительный механизм компрессора

Если работа прервана, активируется защитный механизм компрессора. Это приостанавливает работу компрессора примерно на 3 минуты, чтобы уменьшить давление в контуре охлаждения. Это не является сбоем в работе изделия. Поэтому, подождите в течение, по крайней мере, 3 минут, перед тем, как включить его снова.

Панель управления

Кнопка	Индикатор	Объяснение
POWER 	-	Включение / выключение прибора
TEMP+ 	-	Увеличение температуры
TEMP- 	-	Уменьшение температуры
MODE 	COOL (Охлаждение) DEHUM (Осушение) FAN (Вентилятор)	Выбор режима работы
SPEED 	HIGH (Высокая скорость) LOW (Низкая скорость)	Задание скорости вентилятора
TIMER 	TIMER	Режим таймера
-	W.F	Необходимо слить воду.

Режимы работы

Используйте кнопку MODE  для выбора одного из следующих режимов:

- Охлаждение (COOL)
- Осушение (DEHUM)
- Вентилятор (FAN)

Индикаторы соответствуют данным настройкам.

Режим “Охлаждения”

В данном режиме работы можно по мере необходимости отрегулировать скорость вентилятора и температуру.



ПРИМЕЧАНИЯ:

Для эксплуатации изделия с компрессором, установленная температура должна быть ниже текущей температуры в помещении.

Режим “Осушения”

- В этом режиме нет дополнительных настроек.
- Прибор автоматически изменит заданную температуру на комнатную температуру минус 2 °С.
- Вентилятор будет работать на минимальной скорости.
- Кондиционер охладит комнату и извлечет влагу из воздуха.

Установка температуры

Используйте кнопки TEMP+  или TEMP-  в режиме “Охлаждение” для установки температуры. Выберите температуру между 16 °С и 31 °С.

Настройка вентилятора

В режимах “Охлаждение” и “Вентилятор” вы можете установить скорость вентилятора с 2 настройками. Нажмите кнопку SPEED .

Регулировка воздуха на выходе







Отрегулируйте ребра для направления выходящего воздуха.

- Поверните одно из ребер для направления воздуха вверх / вниз.



Таймер (Автоматический таймер)

Используйте функцию таймера для установки времени включения и выключения прибора. Выберите время между 1 и 24 часами.



Использование таймера для автоматического включения

1. Нажмите кнопку POWER  для включения прибора.
2. Выберите режим работы, температуру и скорость вентилятора для работы после включения в назначенное время.
3. Нажмите кнопку POWER  для выключения прибора.
4. Нажмите на кнопку TIMER . Загорится индикаторная лампочка TIMER. Начнет мигать количество часов.
5. Необходимое количество часов можно задать с помощью кнопок TEMP+  и TEMP- . Если удерживать соответствующую кнопку, настройка будет быстро меняться. Пока мигает дисплей, подтвердите настройку с помощью кнопки TIMER . Иначе Вы выйдете из режима настройки. В этом случае настройка не будет применена.

Использование таймера для автоматического выключения

1. Нажмите кнопку POWER  для выключения прибора.
2. Нажмите на кнопку TIMER  во время работы. Загорится индикаторная лампочка TIMER. Начнет мигать количество часов.
3. Настройте TIMER , как описано в приведенном выше пункте 5.

ПРИМЕЧАНИЯ:

- Если хотите деактивировать функцию TIMER, снова нажмите на кнопку TIMER .
- Также вы можете отменить таймер нажав кнопку POWER  для включения / выключения прибора.

Опустошение резервуара для воды

В прибор встроен резервуар для сбора конденсата. Когда бак с водой заполнен, загорается контрольная лампа “W.F”. Компрессор отключается в каждом режиме работы. Вентилятор продолжает работать независимо от этого.

ВНИМАНИЕ:

Не перемещайте прибор с полным баком воды. Вода может попасть в прибор.

Для непрерывной работы с компрессором необходимо опорожнить бак с водой. Для этого потребуется половая тряпка, миска с водой емкостью примерно 1,5 л и шланг для воды, поставляемый с прибором.

1. Отключите вилку из розетки.
2. Поместите половую тряпку и таз под отводное отверстие. По возможности поставьте миску ниже, чем прибор.
3. Удалите резиновый колпачок и заглушку. Храните эти детали для последующего использования.
4. Подключите шланг для воды к водосливному отверстию прибора. Опустите конец шланга в миску.

- После слива воды удалите шланг для воды. **Снова закройте водосливное отверстие прибора заглушкой и резиновым колпачком, чтобы обеспечить циркуляцию охлаждающей конденсационной воды.**

Остановка работы

- Нажмите кнопку POWER \odot для выключения прибора.
- Отсоедините вилку от розетки сети.

Очистка

ПРЕДУПРЕЖДЕНИЕ:

- Всегда отключайте прибор от сети электропитания перед чисткой!
- Следите за тем, чтобы в отверстия устройства во время чистки не попадала вода. Это может быть причиной электрического удара или пожара.

ВНИМАНИЕ:

- Не разбрызгивайте на устройство чистящие средства.
- Не используйте проволочные щётки или другие царапающие предметы.
- Не используйте сильные или царапающие чистящие средства.

Фильтр

При ежедневном использовании устройства необходимо чистить фильтр каждые 2 недели. Если пыль в фильтрах блокирует циркуляцию воздуха, устройство не может эффективно работать.

- Удалите слаг для отработанного воздуха с переходником.
- Вытяните фильтр, расположенный на боковой стенке устройства.
- Снимите фильтр с задней части устройства. Используйте инструмент (например, отвертку). Приложите инструмент к стопорным выступам и поднимите крышку посредством действия рычага.
- Пропылесосьте фильтры.
- Промойте фильтры проточной водой. При необходимости используйте мягкое чистящее средство.
- Оставьте фильтры для высыхания в затененном месте.
- Полностью высохшие фильтры установите на место.

ВНИМАНИЕ:

Не используйте устройство, не установив фильтры!

Корпус

- Оребрение и вентиляционные отверстия очистите с помощью пылесоса.
- Протрите корпус влажной тканью.

Сезонная чистка и хранение

Если устройство не используется в течение длительного срока, чистку необходимо проводить следующим образом:

- Слейте воду из водного резервуара, как описано выше.
- Запустите устройство в режиме "Вентилятор" на 2 часа, чтобы просушить внутренние части устройства.
- Нажмите кнопку POWER \odot , чтобы выключить устройство. Отключите его от сети электропитания, вытащив вилку из розетки.
- Отсоедините от устройства гибкую отводную трубу.
- Проведите очистку фильтров и устройства, как описано выше.
- Накройте устройство фольгой.
- Всегда храните устройство в сухом, хорошо вентилируемом месте, недоступном для детей.

Устранение проблем

Проблема	Возможная причина	Решение
Устройство не работает.	Отсутствует электропитание.	Проверьте подключение к сети.
	Активирована функция таймера.	Нажмите кнопку POWER \odot , чтобы включить устройство.
Кондиционер недостаточно хорошо охлаждает.	Устройство находится под воздействием прямых солнечных лучей.	Выберите другое место расположения устройства или закройте окна шторами.
	В помещении открыты окна или двери.	Закройте все окна и двери.
	В помещении слишком много людей или источников тепла.	Уберите переносные источники тепла или отключите их.
	Фильтры загрязнены.	Проведите очистку фильтров.
	Заблокировано отверстие выхода или притока воздуха.	Устраните причину блокировки отверстия. Следите за тем, чтобы вентиляционные отверстия не перекрывались.
Устройство работает слишком шумно.	Нарушено вертикальное положение устройства.	Поставьте устройство на ровную поверхность. Избегайте воздействия вибраций на устройство.
Индикация дисплея: E2 Загорится индикаторная лампочка W.F.	Бак с водой полон.	Отключите прибор. Извлеките вилку шнура питания. Слейте воду из водного резервуара. Затем можно снова включить устройство.
Индикация дисплея: E0	Неисправен датчик температуры	Обратитесь в наш отдел обслуживания клиентов или к местному дилеру.

Технические данные

Модель: CL 3672
 Вес нетто:прибл. 19 кг
 Электропитание: 220 - 240 В~, 50 Гц
 Потребляемая мощность:880 ватт
 Класс защиты: I
 Класс энергоэффективности: A
 Охлаждающая способность: 8000 БТЕ (2,3 кВт)
 Хладагент: R410A

Сохранено право на технические и конструкционные изменения в рамках продолжающейся разработки продукта.

Это изделие прошло все необходимые и актуальные проверки, предписанные директивой CE, к прим. на электромагнитную совместимость и соответствие требованиям к низковольтной технике, оно было также сконструировано и построено с учетом последних требований по технике безопасности.

اكتشاف الخلل وإصلاحه

المشكلة	السبب المحتمل	الحل
الوحدة لا تعمل.	لا يوجد إمداد بالطاقة	افحص توصيل كبل الطاقة
	تم تشغيل وظيفة المؤقت.	اضغط على زر لتشغيل POWER الوحدة. 
الوحدة لا تُبرد بشكل كافي.	الوحدة معرضة لضوء الشمس المباشر.	اختر موقع آخر أو غط النوافذ.
	النوافذ أو الأبواب مفتوحة.	أغلق أي نوافذ أو أبواب.
	يوجد عدد أشخاص كبير أو مصادر تسخين عدة في الغرفة.	أزل السخانات المحمولة أو أوقف تشغيلها.
	المرشحات متسخة.	نظف المرشحات.
	مدخل الهواء أو مخرج الهواء مسدود.	أزل الانسداد. ابق فتحات التهوية خالية من أي عوائق.
تصدر الوحدة ضجيج شديد أثناء التشغيل.	الوحدة ليست في وضع عمودي.	ضع الوحدة على سطح مستوي. تجنب الاهتزازات.
مؤشر الشاشة: E2 يضيء المؤشر WF.	خزان المياه ممتلئ.	أوقف تشغيل الجهاز. انزع قابس التيار. فرغ خزان المياه. يمكنك إعادة تشغيل الوحدة مرة أخرى.
مؤشر الشاشة: E0	مستشعر الحرارة معيب	اتصل بخدمة العملاء الخاصة بنا أو الوكيل الخاص بك.

المعلومات التقنية

الموديل: CL 3672
لوزن الصافي: تقريباً 19 كجم
لطاقة الكهربية: 220 - 240 فولت، 50 هرتز
استهلاك الطاقة: 880 وات
رجة الحماية: I
فئة كفاءة الطاقة: A
سعة التبريد: 8000 وحدة حرارية بريطانية (2,3 كيلو وات)
مُبرد: R410 A

نحتفظ بالحق في إجراء تغييرات فنية وتصميمية في سياق التطوير المستمر لمنتجاتنا.
تم اختبار هذه الجهاز وفقاً لإرشادات CE الحالية ذات الصلة، مثل التوافقية الإلكتر ومغناطيسية وتوجيهات الجهد المنخفض كما تم تصنيعه وفقاً لأحدث لوائح السلامة.

3. قم بإزالة الغطاء المطاطي والقابس. احتفظ بالأجزاء للاستخدام القادم.
4. قم بتوصيل خرطوم المياه بمنفذ الماء بالجهاز. ضع طرف الخرطوم الآخر في الوعاء.
5. بعد انتهاء تصريف الماء، قم بإزالة خرطوم المياه. قم بإغلاق منفذ الماء بالجهاز مرة أخرى باستخدام القابس والغطاء المطاطي لضمان تدوير تبريد المياه المتكثفة.

إنهاء التشغيل

1. اضغط على زر POWER لتشغيل الوحدة.
2. افصل القابس الرئيس من مقبس الحائط.

التنظيف

تحذير:

- انزع دائماً القابس الرئيس من مقبس الحائط قبل التنظيف!
- تأكد من عدم دخول المياه في فتحات الوحدة أثناء التنظيف. وإلا سيؤدي ذلك إلى صدمة كهربائية أو نشوب حريق.

تنبيه:

- لا ترش الجهاز بأي عوامل منظفة.
- لا تستخدم فرشاة سلك أو أي مواد كاشطة.
- لا تستخدم أي مطهرات حمضية أو كاشطة.

المرشح

عند استخدام الوحدة يوميًا، نظف المرشح مرة كل أسبوعين. عند وجود غبار في المرشحات يسد دورة الهواء، فإنه لا يمكن ضمان التشغيل الوحدة بفعالية بعد ذلك.

1. قم بإزالة خرطوم هواء العادم مع المهائئ.
2. اسحب المرشح للخارج من جانب الوحدة.
3. أزل المرشح من الجانب الخلفي للوحدة. استخدم أداة (مفك على سبيل المثال). ضع الأداة على عروات القفل ثم ارفع الغطاء للخارج.
4. فرغ المرشحات لتنظيفها.
5. نظف المرشحات تحت الماء الجاري. استخدم مطهر مخفف، إذا لزم الأمر.
6. اترك المرشحات في الهواء في مكان ظليل لتجف.
7. أعد تركيب المرشحات عندما تجف تمامًا.

تنبيه:

لا تُشغل الوحدة دون المرشح!

المهيب

- استخدم منظف التفريغ لتفريغ الريش وفتحات التهوية.
- امسح المهيب بقطعة قماش مبللة.

التنظيف الموسمي والتخزين

عند عدم استخدام الوحدة لفترة طويلة، اتبع ما يلي:

1. فرغ خزان المياه كما هو مذكور سابقًا.
2. شغل الوحدة في وضع "المروحة" لمدة ساعتين لتجفيف الوحدة من الداخل.
3. اضغط على زر POWER لإيقاف تشغيل الوحدة. افصل القابس الرئيس من مقبس الحائط.
4. افصل أنبوب العادم المرن من الوحدة.
5. نظف المرشحات والوحدة كما هو مذكور سابقًا.
6. غط الوحدة برقاقة معدنية.
7. خزن الجهاز دائمًا بعيدًا عن متناول الأطفال في مكان جاف وجيد التهوية.

وضع "التبريد"

في وضع التشغيل هذا، يمكنك ضبط سرعة المروحة ودرجة الحرارة كما تريد.

ملاحظة:

لتشغيل الجهاز الكهربائي مع الضاغط، يجب أن تكون درجة الحرارة أقل من درجة حرارة الغرفة.

وضع التشغيل "إزالة الرطوبة"

- لا يدعم وضع التشغيل هذا أي إعدادات إضافية.
- سيقوم الجهاز بتغيير درجة الحرارة المضبوطة تلقائيًا إلى درجة حرارة الغرفة ناقص 2° مئوية.
- ستعمل المروحة على أدنى إعداد للسرعة.
- ستبرد الوحدة الغرفة وستستخرج الرطوبة من الهواء.

ضبط درجة الحرارة

استخدم الزرين TEMP+ أو TEMP- في وضع "التبريد" لضبط درجة الحرارة. حدد درجة حرارة فيما بين 16 درجة مئوية و 31 درجة مئوية.

ضبط المروحة

في وضعي "التبريد" و "مروحة" يمكنك ضبط سرعة المروحة بإعدادين مختلفين. اضغط على زر SPEED وفقًا لذلك.

ضبط مخرج الهواء

اضبط الريش لتنظيم اتجاه الهواء الصادر.

- أدر أحد الريش لتوجيه الهواء لأعلى / لأسفل.

"TIMER" المؤقت (المؤقت التلقائي)

استخدم وظيفة المؤقت لضبط أوقات تشغيل الجهاز وإيقاف تشغيله. حدد الوقت فيما بين ساعة واحدة و 24 ساعة.

استخدام وظيفة المؤقت للتشغيل التلقائي

1. اضغط على زر POWER لتشغيل الوحدة.
2. حدد وضع التشغيل، ودرجة الحرارة وسرعة لامروحة لتعمل الوحدة عليها أو عند تشغيلها على الزمن المُضبوط مسبقًا.
3. اضغط على زر POWER لتشغيل الوحدة.
4. اضغط على زر المؤقت TIMER. يضيء المؤشر TIMER. يومض عدد الساعات.
5. يمكنك ضبط عدد الساعات المطلوبة باستخدام الزرين TEMP+ و TEMP- . يتغير الإعداد بسرعة عند الضغط مع الاستمرار على الزر المعني. قم بتأكيد الإعداد الذي حددته باستخدام زر المؤقت TIMER أثناء وميض الشاشة. وإلا سوف تخرج من وضع الإعداد. في هذه الحالة، لن يتم تطبيق الإعداد.

استخدام وظيفة المؤقت لإيقاف التشغيل

1. اضغط على زر POWER لتشغيل الوحدة.
2. اضغط على زر المؤقت TIMER أثناء التشغيل. يضيء المؤشر TIMER. يومض عدد الساعات.
3. قم بضبط المؤقت TIMER كما هو موضح في البند السابق 5.

ملاحظة:

- اضغط على زر المؤقت TIMER مرة أخرى إذا كنت ترغب في إلغاء تنشيط وظيفة المؤقت TIMER.
- يمكنك أيضًا إلغاء وظيفة المؤقت في أي وقت بالضغط على زر POWER لتشغيل الوحدة أو إيقاف تشغيلها.

تفريغ خزان المياه

تحتوي الوحدة على خزان مياه لتجميع التكثيف. عندما يمتلئ خزان المياه، يضيء المصباح التجريبي "WF". يتوقف الضاغط في كل وضع تشغيل. تستمر المروحة في العمل بغض النظر عن ذلك.

تنبيه:

لا تقم بنقل الجهاز وخزان المياه ممتلئ. قد تدخل المياه في الجهاز.

للتشغيل المستمر باستخدام الضاغط، يجب تفريغ خزان المياه. للقيام بهذا، ستحتاج إلى ممسحة لتنظيف الأرضية، ووعاء مسطح سعة 1,5 لتر تقريبًا من الماء وخرطوم المياه المرفق مع الجهاز.

1. افصل القابس الرئيس من مقبس الحائط.
2. ضع المنشفة الأرضية والوعاء المسطح تحت مخرج المياه. إذا كان ذلك ممكناً، ضع الوعاء في مستوى أقل من الجهاز.

نظرة عامة على المكونات

- 1 مدخل الهواء على جانب الجهاز (فلاتر)
- 2 لوحة تحكم
- 3 مخرج هواء (ريش)
- 4 الكبل الرئيس
- 5 موصل أنبوب العادم
- 6 محول أنبوب العادم
- 7 أنبوب عادم مرن
- 8 مخرج المياه
- 9 مدخل هواء جانبي خلفي (فلاتر)
- 10 مصباح التحكم W.F
- 11 مصباح التحكم HIGH
- 12 مصباح التحكم LOW
- 13 مصباح التحكم TIMER
- 14 شاشة
- 15 مصباح التحكم COOL
- 16 مصباح التحكم DEHUM
- 17 مصباح التحكم FAN
- 18 زر TIMER
- 19 زر SPEED
- 20 زر MODE
- 21 مستقبل الأشعة تحت الحمراء بوحدة التحكم عن بعد
- 22 زر - TEMP
- 23 زر + TEMP
- 24 زر POWER

التشغيل الأولي

الموقع

- عند تركيب الجهاز، تأكد من توافر مسافة 30 سم على الأقل فيما بين الوحدة وأي حوائط أو أجسام أخرى.
- يجب أن يكون السطح مستويًا وجافًا.

تجميع أنبوب العادم

ملاحظة:

بالنسبة للنوافذ المتحركة، يمكنك استخدام طقم النافذة وتركيبها في وضع عمودي أو أفقي. اضبط طول مفصل السد حسب الرغبة.

1. شغل المحول (6) على أحد طرفي أنبوب العادم.
2. وصل أنبوب العادم بالوحدة باستخدام موصل أنبوب العادم. قم بضبط المهائئ على الجانب الأيسر أولاً. اضغط على المهائئ الموجود على الجانب الأيمن لأسفل في الربط.
3. قم بتمديد الأنبوب حسب الطول المطلوب.
4. علق طرف الأنبوب المفتوح بالنافذة.
5. أغلق النافذة بقدر الإمكان. أيضًا اخفض أي ستائر خارجية على النافذة، إن وجدت، على طرف الأنبوب.

جهاز التحكم عن بُعد

1. افتح غطاء حجرة البطارية الموجود على خلفية جهاز التحكم عن بُعد.
2. ركب بطاريتين من نوع "AAA" R03 فولت، مع ملاحظة القطبية الصحيحة (انظر العلامة الموجودة أسفل الحجرة)!
3. أغلق غطاء حجرة البطارية.

التوصيل الكهربائي

1. تأكد من توافق الجهد الكهربائي الرئيس الذي تريد استخدامه مع الجهد الكهربائي الخاص بالوحدة. يُرجى التحقق من بطاقة المعدل للحصول على المواصفات المفصلة.
2. وصل الوحدة بمقبس مؤرض مركب بطريقة صحيحة. ستصدر إشارة تشير إلى أن الوحدة جاهزة للاستخدام.

استخدام الجهاز

تشغيل / إيقاف تشغيل الوحدة

- اضغط على زر POWER لتشغيل الوحدة. الجهاز معد مسبقًا على وضع "التبريد" ودرجة الحرارة على 25 درجة مئوية. إذا توقف التشغيل دون فصل القابس، فسيتم الاحتفاظ بوضع التشغيل وإعدادات درجة الحرارة المضبوطة سابقًا. تشير مصابيح التحكم إلى هذا الإعداد.
- اضغط على زر POWER مرة أخرى لإيقاف تشغيل الجهاز.

جهاز أمان الضاغط

في حال قطع التشغيل، يتم تفعيل جهاز الأمان الخاص بالضاغط الذي يمنع تشغيله حوالي 3 دقائق بهدف تخفيف الضغط عن دائرة التبريد. لا يعد هذا خللاً في الجهاز. لهذا السبب، انتظر 3 دقائق على الأقل قبل إعادة تشغيل الجهاز.

لوحة تحكم

زر	مصباح التحكم	الشرح
POWER	-	تشغيل / إيقاف الوحدة
+ TEMP	-	زيادة درجة الحرارة
- TEMP	-	خفض درجة الحرارة
MODE	COOL (التبريد) DEHUM (إزالة الرطوبة) FAN (مروحة)	حديد وضع التشغيل
SPEED	HIGH (سرعة مرتفعة) LOW (سرعة منخفضة)	تعيين سرعة المروحة
TIMER	TIMER	المؤقت
-	W.F	يجب تفريغ المياه.

أوضاع التشغيل

استخدم زر MODE لاختيار أحد أوضاع التشغيل التالية:

- التبريد (COOL)
- إزالة الرطوبة (DEHUM)
- مروحة (FAN)
- تشير مصابيح التحكم إلى هذا الإعداد.

نطاق التسليم

- 1 وحدة تكييف هواء
- 1 جهاز تحكم عن بُعد
- 2 بطارية
- 1 أنبوب عادم مرن
- 1 محول أنبوب العادم (التوصيل بالجهاز)
- 1 طقم نافذة، 2 قطع
- 1 المحول الخاص بمجموعة عادم النافذة
- 1 خرطوم مياه، 16 مم
- 2 غطاء مطاطي (احتياطي)
- 2 قابس (احتياطي)

تفريغ محتويات الجهاز

1. أخرج الجهاز من عبوته.
2. أزل كل مواد التغليف مثل الأكياس البلاستيكية، ومادة الحشو، وأربطة الكبلات والصندوق الكرتوني.
3. تحقق من وجود كل الأجزاء في الصندوق.

التعليمات

تحذير: مهم للتشغيل الأولي أو بعد النقل!

قبل التشغيل الأولي للوحدة، يجب أن تظل الوحدة في وضع عمودي لمدة 3 ساعات على الأقل ليهيئ عامل التبريد. وإلا سيتلف الضاغط.

تحذير:

- عند مقاطعة التشغيل من خلال زر POWER انتظر لمدة 3 دقائق على الأقل قبل تشغيل الجهاز مرة أخرى.
- إذا أردت تحريك الوحدة إلى موقع آخر، قم بتفريغ خزان المياه أولاً!

ملاحظة:

ستجد كل أزرار التشغيل على الوحدة وجهاز التحكم عن بُعد. الأزرار نفسها تمثل الخصائص ذاتها.

- الجهاز يعمل بشكل أكثر فعالية مع حجم غرفة يصل إلى 70 متر مكعب.
- تم تصنيع خرطوم العادم المرن والمهائئ (6) خصيصاً لهذا الجهاز. لتفادي التشغيل الخاطئ، لا تستبدل الأنبوب بأنبوب آخر.
- يمكن أن يمتد أنبوب العادم حتى 150 سم. لا تستخدم أي تمديد.
- تأكد من تدفق الهواء بحرية. تأكد من عدم طي أنبوب العادم أو ثنيه. يمكن أن يتسبب أي انسداد في زيادة سخونة الوحدة.
- أغلق جميع النوافذ والأبواب لتفادي الهواء الخارجي الذي يدخل الغرفة لتسمح بذلك بتشغيل الجهاز بفعالية أكبر.

دليل التعليمات

شكراً لك على اختيارك منتجنا. نأمل أن تستمتع باستخدام الجهاز.

رموز تعليمات الاستخدام

تم وضع علامات على هذه المعلومات الهامة خصيصاً للحفاظ على سلامتك. من الضروري الامتثال لهذه التعليمات لتجنب وقوع حوادث ومنع إلحاق تلف بالجهاز:

⚠ تحذير:

يحذرك هذا الرمز من الإصابة بمخاطر على صحتك ويشير إلى وجود مخاطر محتملة للتعرض للإصابة.

⚠ تنبيه:

يشير هذا الرمز إلى وجود مخاطر محتملة قد يتعرض لها الجهاز أو أشياء أخرى.

ℹ ملاحظة: يلقي هذا الرمز الضوء على النصائح والمعلومات.

ملاحظات عامة

اقرأ تعليمات التشغيل بعناية قبل تشغيل الجهاز واحتفظ بالتعليمات بما في ذلك الضمان وإيصال الاستلام، وإذا أمكن، الصندوق الذي يحتوي على العبوة الداخلية. عند إعطاء هذا الجهاز لأشخاص آخرين، يرجى إطلاعهم أيضاً على تعليمات التشغيل.

تعليمات السلامة الخاصة بهذا الجهاز

⚠ تنبيه: خطر زيادة التسخين!

- حافظ على فتحات التهوية خالية من أي عائق!
- لا تغط الجهاز!

- لا تستخدم الوحدة إلا في وضع عمودي فقط.
- تأكد من توفر مسافة 30 سم على الأقل فيما بين الوحدة وأي جدران أو أي أجسام أخرى لضمان دورة هواء كافية أثناء التشغيل.
- لا تستخدم الوحدة أبداً دون المرشح.
- لا تترك الوحدة دون مراقبة لساعات في المرة الواحدة. لا تغادر المنزل أثناء تشغيل الوحدة.
- هذه الوحدة مصممة لتكييف الهواء في غرف الإقامة ويجب عدم استخدامها لأغراض أخرى.
- لا تُشغل الوحدة في الغرف التي بها غاز، أو وقود، أو زي أو أي سوائل أخرى قابلة للاشتعال. لا تستخدم البخاخات مثل بخاخات الطلاء، والمبيدات الحشرية وغيرها من المواد القابلة للاشتعال في هذه الغرفة.
- تجنب تناثر المياه أو السوائل الأخرى فوق الوحدة.
- لا تُدخل أي أجسام في فتحات الوحدة.
- لا تحرك الجهاز عند توصيل القابس الرئيس بمقبس الحائط.
- أوقف دائماً تشغيل الوحدة أولاً باستخدام زر POWER قبل فصل القابس الرئيس.
- عند مقاطعة التشغيل، انتظر لمدة 3 دقائق تقريباً قبل إعادة تشغيل الوحدة مرة أخرى، لينخفض ضغط دائرة التبريد.
- لا تحاول تصليح الجهاز بنفسك. اتصل دائماً بفني معتمد. إذا كان كابل مزود الطاقة تالفاً، فيجب استبداله عن طريق المُصنِّع، أو وكيل الصيانة التابع له أو أشخاص مؤهلين لتجنب أي خطر.
- امنع الأطفال الصغار من لمس الوحدة.
- يمكن للأطفال بدءاً من سن 8 سنوات وأكثر استخدام الجهاز وكذلك الأشخاص الذين يعانون من نقص في القدرات البدنية أو الحسية أو الذهنية أو نقص الخبرة والمعرفة إذا توفر لهم الإشراف أو التعليمات الخاصة باستخدام الجهاز بطريقة آمنة وكذلك إذا أدركوا المخاطر المتضمنة.
- يجب عدم لعب الأطفال بالجهاز.
- يجب عدم قيام الأطفال بالتنظيف وصيانة الجهاز دون الإشراف عليهم.
- برجاء اتباع التعليمات الواردة في فصل "التنظيف".
- تفاصيل أنواع وأسعار المصاهر: T, 250 V AC, 2 A

التعامل مع البطاريات

⚠ تحذير:

- لا تُعرض البطاريات إلى الحرارة الزائدة مثل ضوء الشمس، أو النار أو ما شابه. ثمة خطر الانفجار!
- البطاريات ليست لعبة. تُحفظ بعيداً عن الأطفال.
- لا تفتح البطاريات بالقوة.
- تفادى ملامسة الأجسام المعدنية (الحلقات، والمسامير، والبراغي وغيرها). ثمة خطر قصر الدائرة!
- قد يتسبب قصر الدائرة في تسخين البطارية بشكل زائد أو حتى نشوب حريق ما يؤدي لوقوع إصابات.
- لسلامتك الخاصة، غط أطراف البطارية بشريط لاصق أثناء النقل.

⚠ تحذير:

- في حالة تسريب البطارية، تأكد من عدم احتكاك السائل بعينيك أو بالأغشية المخاطية. في حالة ملامسته، اغسل يديك واشطف عينيك بماء نظيف. اطلب الرعاية الطبية إذا استمر شعورك بعدم الراحة.

⚠ تحذير:

- في حالة عدم استخدام جهاز التحكم عن بُعد لفترة طويلة، أزل البطاريات لتجنب "تسرب" حمض البطارية.
- لا تخلط بين أنواع بطاريات مختلفة أو تجمع بين بطاريات جديدة وأخرى قديمة.
- لا تتخلص من البطاريات مع النفايات المنزلية. أعد البطاريات المستخدمة إلى مرافق التجميع ذات الصلة أو إلى بائع التجزئة الخاص بك.

GARANTIEKARTE

warranty card • garantiëkaart • carte de garantie • scheda di garanzia • tarjeta de garantía • cartão de garantia • garantkort • karta gwarancyjna • záruční list • kartica jamstva • carte de garanție • Гаранционна карта • záručný list • garancijski list • garanciajegy • гарантійний формуляр • Гарантийный талон •

بطاقة ضمان

CL 3672

24 Monate Garantie gemäß Garantieerklärung • 24 months warranty according to warranty declaration • 24 maanden garantie volgens garantieverklaring • 24 mois de garantie selon la déclaration de garantie • 24 mesi di garanzia secondo la dichiarazione di garanzia • 24 meses de garantía de acuerdo con la declaración de garantía • 24 meses de garantia, de acordo com a declaração de garantia • 24 månaders garanti i henhold til garantibetingelsene • 24 miesiące gwarancji na podstawie oświadczenia gwarancyjnego • záruka 24 měsíců podle prohlášení o záruce • 24 mjesečno jamstvo u skladu s jamstvenom deklaracijom • 24 luni garanție conform declarației de garanție • 24 месеца гаранция в съответствие с гаранционната декларация • 24-mesačná záruka podľa vyhlásenia o záruke • 24-mesečna garancija, skladno z garancijsko izjavo • 24 hónap garancia a garanciafeltételekben leírtak szerint • гарантія на 24 місяці відповідно заяві про гарантію • Гарантія 24 місяця согласно заявленим гарантійним правилам • ضمان لمدة 24 شهراً وفقاً لبيان الضمان

Kaufdatum, Händlerstempel, Unterschrift • date of purchase, dealer stamp, signature • aankoopdatum, dealerstempel, handtekening • date d'achat, tampon du concessionnaire, signature • data di acquisto, timbro del rivenditore, firma • fecha de compra, sello del distribuidor, firma • data de compra, carimbo do distribuidor, assinatura • kjopsdato, forhandlerstempel, signatur • data zakupu, pieczęć sprzedawcy, podpis • datum zakoupení, razítko prodejce, podpis • datum kupovine, žig trgovca, potpis • data de achiziție, ștampila furnizorului, semnătura • Дата на покупката, Печат на Продавача, Подпис • dátum nákupu, pečiatka obchodníka/predajcu, podpis • datum nakupa, žig trgovca, potpis • vásárlás dátuma, kereskedő bélyegzője, aláírás • дата придбання, печатка продавця, підпис • Дата приобретения, Штамп продавца, Подпись •
تاريخ الشراء، وختم الوكيل/البيع والتوقيع



CLATRONIC[®]
INTERNATIONAL GMBH

www.clatronic.com



CLATRONIC[®]
INTERNATIONAL GMBH

Internet: <http://www.clatronic.de>