



DE Oberarm-Blutdruckmessgerät Gebrauchsanweisung.....	2	IT Misuratore di pressione da braccio Istruzioni per l'uso	72
EN Upper arm blood pressure monitor Instructions for use.....	20	TR Üst koldan tansiyon ölçme cihazı Kullanım kılavuzu.....	90
FR Tensiomètre au bras Mode d'emploi	37	RU Прибор для измерения кровяного давления в плечевой артерии Инструкция по применению	106
ES Tensiómetro de brazo Manual de instrucciones	54	PL Ciśnieniomierz naramienny Instrukcja obsługi	124



Lesen Sie diese Gebrauchsanweisung sorgfältig durch, bewahren Sie sie für den späteren Gebrauch auf, machen Sie sie anderen Benutzern zugänglich und beachten Sie die Hinweise.

Sehr geehrte Kundin, sehr geehrter Kunde,

wir freuen uns, dass Sie sich für ein Produkt unseres Sortimentes entschieden haben. Unser Name steht für hochwertige und eingehend geprüfte Qualitätsprodukte aus den Bereichen Wärme, Gewicht, Blutdruck, Körpertemperatur, Puls, Sanfte Therapie, Massage, Beauty, Baby und Luft.

Mit freundlicher Empfehlung, Ihr Beurer-Team

Inhaltsverzeichnis

1. Lieferumfang.....	2	8. Reinigung und Pflege	15
2. Zeichenerklärung.....	2	9. Zubehör- und Ersatzteile	15
3. Bestimmungsgemäßer Gebrauch	4	10. Was tun bei Problemen?	15
4. Warn- und Sicherheitshinweise.....	4	11. Entsorgung	16
5. Gerätebeschreibung	6	12. Technische Angaben	17
6. Inbetriebnahme	7	13. Garantie/Service	18
7. Anwendung	8		

1. Lieferumfang

Überprüfen Sie den Lieferumfang auf äußere Unversehrtheit der Kartonverpackung und auf die Vollständigkeit des Inhalts.

Vor dem Gebrauch ist sicherzustellen, dass das Gerät und Zubehör keine sichtbaren Schäden aufweisen und jegliches Verpackungsmaterial entfernt wird. Benutzen Sie es im Zweifelsfall nicht und wenden Sie sich an Ihren Händler oder an die angegebene Kundendienstadresse.

1x Oberarm-Blutdruckmessgerät mit integrierter easyLock-Universalmanschette (24 – 40 cm)

1x Gebrauchsanweisung











1x Kurzanleitung

4x 1,5V AAA Batterien LR03

2. Zeichenerklärung

Auf dem Gerät, in der Gebrauchsanweisung, auf der Verpackung und auf dem Typschild des Geräts werden folgende Symbole verwendet:

	<p>Warnung Warnhinweis auf Verletzungsgefahren oder Gefahren für Ihre Gesundheit</p>
	<p>Achtung Sicherheitshinweis auf mögliche Schäden an Gerät/Zubehör</p>

	Produktinformation Hinweis auf wichtige Informationen
	Anleitung beachten Vor Beginn der Arbeit und /oder dem Bedienen von Geräten oder Maschinen die Anleitung lesen
	Isolierung der Anwendungsteile Typ BF Galvanisch isoliertes Anwendungsteil (F steht für floating), erfüllt die Anforderungen an Ableitströme für den Typ B
	Gleichstrom Gerät ist nur für Gleichstrom geeignet
	Entsorgung Entsorgung gemäß Elektro- und Elektronik-Altgeräte EG-Richtlinie WEEE (Waste Electrical and Electronic Equipment)
	Batterieentsorgung Schadstoffhaltige Batterien nicht im Hausmüll entsorgen
	Verpackungsentsorgung Verpackung umweltgerecht entsorgen
	Hersteller
	Temperaturbegrenzung Bezeichnet werden die Temperaturgrenzwerte, denen das Medizinprodukt sicher ausgesetzt werden kann
	Luftfeuchte, Begrenzung Bezeichnet den Feuchtigkeitsbereich, dem das Medizinprodukt sicher ausgesetzt werden kann
IP22	IP-Klasse Gerät geschützt gegen Fremdkörper $\geq 12,5$ mm und gegen schräges Tropfwasser
SN	Seriennummer
LOT	Chargenbezeichnung
REF	Artikelnummer
MD	Medizinprodukt
	CE-Kennzeichnung Dieses Produkt erfüllt die Anforderungen der geltenden europäischen und nationalen Richtlinien.

3. Bestimmungsgemäßer Gebrauch

Zweckbestimmung

Das Blutdruckmessgerät ist für die vollautomatische, nichtinvasive Messung arterieller Blutdruck- und Puls- werte am Oberarm bestimmt.

Zielgruppe

Es ist für den Einsatz zur Selbstmessung im häuslichen Umfeld durch erwachsene Menschen konzipiert und für diejenigen Anwender geeignet, deren Oberarmumfang in dem auf der Manschette aufgedruckten Bereich liegt.

Indikation / Klinischer Nutzen

Der Nutzer kann mit dem Gerät schnell und einfach seine Blutdruck- und Puls- werte erfassen. Die ermittelten Messwerte werden nach international gültigen Richtlinien eingestuft und grafisch beurteilt. Das Gerät kann darüber hinaus eventuell auftretende, unregelmäßige Herzschläge während der Messung erkennen und den Nutzer durch ein Symbol im Display darauf hinweisen. Das Gerät speichert die erfassten Messwerte und kann darüber hinaus Durchschnittswerte vergangener Messungen ausgeben.

Die aufgezeichneten Daten können Gesundheitsdienstleister bei der Diagnose und Therapie von Blutdruck- problemen unterstützen und tragen dadurch zu einer langfristigen Gesundheitskontrolle des Nutzers bei.

4. Warn- und Sicherheitshinweise

Kontraindikationen

- Verwenden Sie das Blutdruckmessgerät nicht bei Neugeborenen, Kindern und Haustieren.
- Das Gerät ist nicht für die Verwendung als ambulantes Blutdruckmessgerät zur Durchführung von Lang- zeitmessungen in vorher definierten Zeitintervallen vorgesehen.
- Personen mit eingeschränkten physischen, sensorischen oder geistigen Fähigkeiten sollten durch eine für Ihre Sicherheit zuständige Person beaufsichtigt werden und von dieser Anweisungen darüber erhalten, wie das Gerät zu benutzen ist.
- Vor Anwendung des Gerätes unter Vorliegen eines der folgenden Zustände ist eine Abstimmung mit dem Arzt zwingend erforderlich: Herzrhythmusstörungen, Durchblutungsstörungen, Diabetes, Schwangerschaft, Präeklampsie, Hypotonie, Schüttelfrost, Zittern
- Personen mit Herzschrittmachen oder anderen elektrischen Implantate sollten vor der Nutzung des Gerä- tes Ihren Arzt konsultieren.
- Das Blutdruckmessgerät darf nicht im Zusammenhang mit einem Hochfrequenz-Chirurgiegerät verwendet werden.
- Legen Sie die Manschette nicht bei Personen an, die eine Brustamputation hatten.
- Legen Sie die Manschette nicht über Wunden an, da dies zu weiteren Verletzungen führen kann.
- Achten Sie darauf, dass die Manschette nicht an einem Arm angelegt wird, dessen Arterien oder Venen in medizinischer Behandlung sind, z.B. intravaskulärer Zugang bzw. eine intravaskuläre Therapie oder ein arteriovenöser (A-V-) Nebenschluss.

Allgemeine Warnhinweise

- Die von Ihnen selbst ermittelten Messwerte können nur zu Ihrer Information dienen – sie ersetzen keine ärzt- liche Untersuchung! Besprechen Sie Ihre gemessenen Werte mit dem Arzt und begründen Sie daraus auf keinen Fall eigene medizinische Entscheidungen (z.B. hinsichtlich der Dosierung von Medikation)!
- Das Gerät ist nur für den in dieser Gebrauchsanweisung beschriebenen Zweck vorgesehen. Der Hersteller haftet nicht für Schäden, die durch unsachgemäßen oder falschen Gebrauch verursacht wurden.

- Eine Verwendung des Blutdruckmessgeräts außerhalb des häuslichen Umfelds oder unter dem Einfluss von Bewegung (z.B. während der Fahrt in einem Auto, Krankenwagen oder Helikopter sowie während der Ausübung von körperlichen Aktivitäten wie Sport) kann die Messgenauigkeit beeinflussen und zu Messfehlern führen.
- Erkrankungen des Herz-Kreislaufsystems können zu Fehlmessungen bzw. zu Beeinträchtigungen der Messgenauigkeit führen.
- Verwenden Sie das Gerät nicht gleichzeitig mit anderen medizinischen elektrischen Geräten (ME-Geräten). Dies könnte zu einer Fehlfunktion des Messgerätes führen und/oder eine ungenaue Messung verursachen.
- Verwenden Sie das Gerät nicht außerhalb der angegebenen Aufbewahrungs- und Betriebsbedingungen. Das könnte zu falschen Messergebnissen führen.
- Nutzen Sie für dieses Gerät nur mitgelieferte oder in dieser Gebrauchsanweisung beschriebene Manschetten. Die Nutzung einer anderen Manschette kann zu Messungenauigkeiten führen.
- Beachten Sie, dass es während des Aufpumpens der Manschette zu einer Funktionsbeeinträchtigung des betroffenen Gliedmaßes kommen kann.
- Führen Sie die Messungen nicht häufiger als notwendig durch. Aufgrund der Einschränkung des Blutflusses kann es zur Bildung von Blutergüssen kommen.
- Die Blutzirkulation darf durch die Blutdruckmessung nicht unnötig lange unterbunden werden. Bei einer Fehlfunktion des Gerätes nehmen Sie die Manschette vom Arm ab.
- Legen Sie die Manschette ausschließlich am Oberarm an. Legen Sie die Manschette nicht an anderen Stellen des Körpers an.
- Enthaltene Kleinteile können bei Verschlucken eine Erstickungsgefahr für Kleinkinder darstellen. Sie sollten daher stets beaufsichtigt werden.

Allgemeine Vorsichtsmaßnahmen

- Das Blutdruckmessgerät besteht aus Präzisions- und Elektronik-Bauteilen. Die Genauigkeit der Messwerte und die Lebensdauer des Gerätes hängen von einem sorgfältigen Umgang ab.
- Schützen Sie das Gerät vor Stößen, Feuchtigkeit, Schmutz, starken Temperaturschwankungen und direkter Sonneneinstrahlung.
- Bringen Sie das Gerät vor der Messung auf Raumtemperatur. Wenn das Messgerät nahe der maximalen oder minimalen Lager- und Transporttemperatur gelagert wurde und in eine Umgebung mit einer Temperatur von 20 °C gebracht wird, wird empfohlen, vor Verwendung des Messgeräts ca. 2 Stunden zu warten.
- Lassen Sie das Gerät nicht fallen.
- Benutzen Sie das Gerät nicht in der Nähe von starken elektromagnetischen Feldern, halten Sie es fern von Funkanlagen oder Mobiltelefonen.
- Falls das Gerät über einen längeren Zeitraum nicht benutzt wird, wird empfohlen die Batterien zu entfernen.
- Vermeiden Sie das mechanische Einengen, Zusammendrücken oder Abknicken des Manschettenschlauches.
- Die Temperatur der Manschette kann während des normalen Betriebs bei einer Umgebungstemperatur von 40 °C bis zu 42,1 °C erreichen.

Maßnahmen zum Umgang mit Batterien

-  Wenn Flüssigkeit aus einer Batteriezelle mit Haut oder Augen in Kontakt kommt, die betroffene Stelle mit Wasser auswaschen und ärztliche Hilfe aufsuchen.
- **Verschluckungsgefahr!** Kleinkinder könnten Batterien verschlucken und daran ersticken. Daher Batterien für Kleinkinder unerreichbar aufbewahren!
- **Explosionsgefahr!** Keine Batterien ins Feuer werfen.
- Wenn eine Batterie ausgelaufen ist, Schutzhandschuhe anziehen und das Batteriefach mit einem trockenen Tuch reinigen.
- Keine Batterien zerlegen, öffnen oder zerkleinern.



- Auf Polaritätskennzeichen Plus (+) und Minus (-) achten.
- Schützen Sie Batterien vor übermäßiger Wärme.
- Batterien dürfen nicht geladen oder kurzgeschlossen werden.
- Bei längerer Nichtbenutzung des Geräts die Batterien aus dem Batteriefach nehmen.
- Verwenden Sie nur denselben oder einen gleichwertigen Batterietyp.
- Immer alle Batterien gleichzeitig auswechseln.
- Keine Akkus verwenden!



Hinweise zu Elektromagnetischer Verträglichkeit

- Das Gerät ist für den Betrieb in allen Umgebungen geeignet, die in dieser Gebrauchsanweisung aufgeführt sind, einschließlich der häuslichen Umgebung.
- Das Gerät kann in der Gegenwart von elektromagnetischen Störgrößen unter Umständen nur in eingeschränktem Maße nutzbar sein. Infolgedessen können z.B. Fehlermeldungen oder ein Ausfall des Displays/ Gerätes auftreten.
- Die Verwendung dieses Gerätes unmittelbar neben anderen Geräten oder mit anderen Geräten in gestapelter Form sollte vermieden werden, da dies eine fehlerhafte Betriebsweise zur Folge haben könnte. Wenn eine Verwendung in der vorgeschriebenen Art dennoch notwendig ist, sollten dieses Gerät und die anderen Geräte beobachtet werden, um sich davon zu überzeugen, dass sie ordnungsgemäß arbeiten.
- Die Verwendung von anderem Zubehör, als jenem, welches der Hersteller dieses Gerätes festgelegt oder bereitgestellt hat, kann erhöhte elektromagnetische Störaussendungen oder eine geminderte elektromagnetische Störfestigkeit des Gerätes zur Folge haben und zu einer fehlerhaften Betriebsweise führen.
- Eine Nichtbeachtung kann zu einer Minderung der Leistungsmerkmale des Gerätes führen.

5. Gerätebeschreibung

Blutdruckmessgerät und Manschette

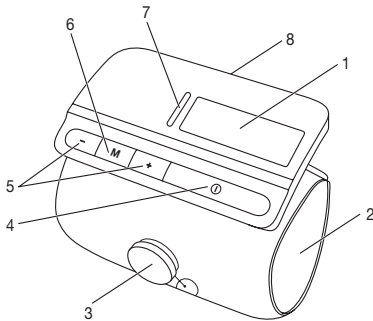

1. Display
2. Oberarmmanschette
3. easyLock-Verschlussknopf
4. START/STOPP-Taste
5. Einstellungstasten +/-
6. Speichertaste **M**
7. LED-Risikoindikator
8. Batteriefachabdeckung

Display

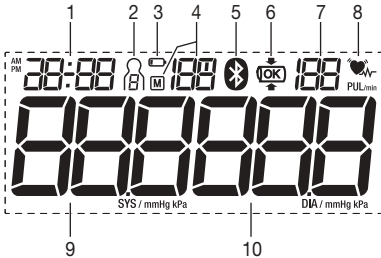

1. Datum/Uhrzeit
2. Benutzerspeicher
3. Symbol Batteriewechsel
4. Nummer des Speicherplatzes / Speicheranzeige
Durchschnittswert (A), morgens (AM), abends (PM)
5. Symbol *Bluetooth*[®]-Übertragung
6. Manschettenstanzkontrolle
7. Ermittelte Pulswert inkl. Einheit
8. Symbol Puls
- Symbol Herzrhythmusstörungen
9. Systolischer Druck inkl. Einheit
10. Diastolischer Druck inkl. Einheit

6. Inbetriebnahme

Batterien einlegen

- Entfernen Sie den Deckel des Batteriefaches auf der Rückseite des Gerätes.
- Legen Sie vier Batterien vom Typ 1,5V AAA (Alkaline Type LR03) ein. Achten Sie unbedingt darauf, dass die Batterien entsprechend der Kennzeichnung mit korrekter Polung eingelegt werden.
- Schließen Sie den Batteriefachdeckel wieder sorgfältig.
- Alle Displayelemente werden kurz angezeigt, 24 h blinkt im Display. Stellen Sie nun, wie im Folgenden beschrieben, Datum und Uhrzeit ein.

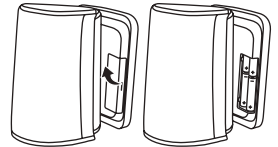

Wenn das Symbol Batteriewechsel dauerhaft erscheint, ist keine Messung mehr möglich und Sie müssen alle Batterien erneuern. Sobald die Batterien aus dem Gerät entfernt werden, müssen das Datum und die Uhrzeit neu eingestellt werden. Die gespeicherten Messwerte gehen nicht verloren.

Einstellungen vornehmen

Sie sollten das Gerät vor der Nutzung unbedingt korrekt einstellen, um alle Funktionen vollumfänglich nutzen zu können. Nur so können Ihre Messwerte mit zugehörigem Datum und der Uhrzeit abgespeichert und von Ihnen später abgerufen werden.

Das Menü zum Vornehmen der Einstellungen können Sie auf zwei verschiedene Wege aufrufen:

- Vor der ersten Nutzung und nach jedem Batteriewechsel:
Wenn Sie Batterien in das Gerät einlegen, gelangen Sie automatisch in das entsprechende Menü.
- Bei bereits eingelegten Batterien:
Halten Sie am **ausgeschalteten** Gerät die Speichertaste **M** für ca. 5 Sekunden gedrückt.

In diesem Menü können Sie die folgenden Einstellungen nacheinander vornehmen:

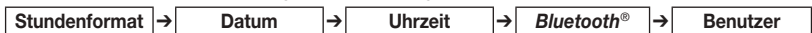

Stundenformat

Im Display blinkt das Stundenformat.

- Wählen Sie mit den Einstellungstasten +/- Ihr gewünschtes Stundenformat und bestätigen Sie mit der Speichertaste **M**.

**Datum**

Im Display blinkt die Jahreszahl.

- Wählen Sie mit den Einstellungstasten +/- Ihre gewünschte Jahreszahl und bestätigen Sie mit der Speichertaste **M**.



Im Display blinkt die Monatsanzeige.

- Wählen Sie mit den Einstellungstasten +/- Ihren gewünschten Monat und bestätigen Sie mit der Speichertaste **M**.



Im Display blinkt die Tagesanzeige.

- Wählen Sie mit den Einstellungstasten +/- Ihren gewünschten Tag und bestätigen Sie mit der Speichertaste **M**.



- Wenn als Stundenformat 12h eingestellt ist, ist die Reihenfolge der Tages- und Monatsanzeige vertauscht.

Uhrzeit

Im Display blinkt die Stundenzahl.

- Wählen Sie mit den Einstellungstasten +/- Ihr gewünschte Stundenzahl und bestätigen Sie mit der Speichertaste **M**.



Im Display blinkt die Minutenzahl.

- Wählen Sie mit den Einstellungstasten +/- Ihr gewünschte Minutenzahl und bestätigen Sie mit der Speichertaste **M**.

**Bluetooth®**

Im Display blinkt das *Bluetooth*® Symbol.

- Wählen Sie mit den Einstellungstasten +/-, ob die automatische *Bluetooth*® Datenübertragung aktiviert oder deaktiviert sein soll und bestätigen Sie mit der Speichertaste **M**.



- Die Batterielaufzeit verkürzt sich durch die Übertragung per *Bluetooth*®.

Benutzer

Im Display blinkt das Symbol Benutzerspeicher.

- Wählen Sie mit den Einstellungstasten +/- den gewünschten Benutzer aus und bestätigen Sie Ihre Auswahl mit der Speichertaste **M**.
- Das Gerät schaltet sich im Anschluss automatisch ab.



7. Anwendung

Allgemeine Regeln bei der Selbstmessung des Blutdrucks

- Um ein möglichst aussagekräftiges Profil über die Entwicklung Ihres Blutdrucks zu generieren und dabei die Vergleichbarkeit der gemessenen Werte zu gewährleisten, messen Sie Ihren Blutdruck regelmäßig und immer zu selben Tageszeiten. Es empfiehlt sich, dabei den Blutdruck zweimal täglich zu messen: einmal am Morgen nach dem Aufstehen und einmal am Abend.

- Die Messung sollte immer in einem ausreichenden, körperlichen Ruhezustand erfolgen. Vermeiden Sie daher Messungen zu stressreichen Zeiten.
- Mindestens 30 Minuten vor der Messung sollten Sie nicht essen, trinken, rauchen oder sich körperlich betätigen.
- Ruhen Sie sich vor der ersten Blutdruckmessung immer 5 Minuten aus!
- Wenn Sie darüber hinaus mehrere Messungen nacheinander durchführen möchten, warten Sie zwischen den einzelnen Messungen jeweils immer mindestens 1 Minute.
- Wiederholen Sie die Messung im Falle zweifelhaft gemessener Werte.

Manschette anlegen

- Grundsätzlich kann der Blutdruck an beiden Armen gemessen werden. Gewisse Abweichungen zwischen dem gemessenen Blutdruck am rechten und linken Arm sind dabei physiologisch bedingt und vollkommen normal. Sie sollten die Messung immer an dem Arm mit den höheren Blutdruckwerten durchführen. Stimmen Sie sich dazu vor Start der Selbstmessung mit Ihrem Arzt ab. Messen Sie Ihren Blutdruck fortan immer am selben Arm.
- Das Gerät darf nur mit einer der folgenden Manschetten verwendet werden. Diese muss entsprechend dem Oberarm-Umfang gewählt werden. Die Passgenauigkeit sollte vor der Messung mit Hilfe der unten beschriebenen Index-Markierung geprüft werden.

Ref. No.	Bezeichnung	Armumfang
164.290*	easyLock-Universalmanchette	24 – 40 cm

* im Standardlieferumfang enthalten

- Führen Sie Ihren entblößten Oberarm durch die schlauchartige Manschette. Die Durchblutung des Arms darf nicht durch zu enge Kleidungsstücke oder Ähnliches eingengt sein.
- Das Gerät ist am Oberarm so zu platzieren, dass sich der untere Rand etwa 2–3 cm über der Ellenbeuge befindet. Richten Sie das Gerät so aus, dass die Markierung „ARTERY”  direkt über der Arterie liegt.
- Drücken Sie nun auf den easyLock-Verschlussknopf bis dieser einrastet, um den Verschlussmechanismus zu aktivieren.
- Nach dem Einrasten können Sie die Manschette durch Drehen des easyLock-Verschlussknopfes passgenau einstellen.
- Die Manschette sollte dabei eng, aber nicht zu stramm angelegt sein, sodass noch zwei Finger unter die verschlossene Manschette passen.

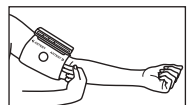
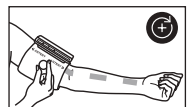
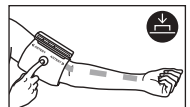
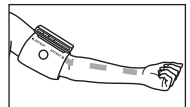
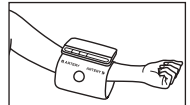

- Die easyLock-Manschette ist für Sie geeignet, wenn nach Anlegen und Einstellen der Manschette Teile der Index-Markierung weiterhin sichtbar sind und nicht in der Manschette verschwinden.

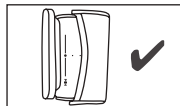

Manschettensitzkontrolle

Das Gerät verfügt über eine Manschettensitzkontrolle. Mit Hilfe dieser Funktion überprüft das Gerät während der Messung automatisch den korrekten Sitz der Manschette an Ihrem Oberarm. Ist die Manschette korrekt angelegt worden, erscheint während des Aufpumpens das Symbol  im Display. Es verbleibt dort, bis die Messung erfolgreich abgeschlossen wurde und wird dann gemeinsam mit den ermittelten Messwerten angezeigt.

Bei fehlerhaft angelegter Manschette wird die Messung abgebrochen und es erscheint eine Fehlermeldung im Display. Beachten Sie in diesem Fall die Hinweise im Kapitel „Was tun bei Problemen?“.

Richtige Körperhaltung einnehmen

- Sitzen Sie zur Blutdruckmessung aufrecht und bequem. Lehnen Sie sich mit Ihrem Rücken an und legen Sie Ihren Arm auf eine Unterlage. Kreuzen Sie die Beine nicht, sondern stellen Sie die Füße nebeneinander flach auf den Boden.
- Achten Sie in jedem Falle darauf, dass sich die Manschette in Herzhöhe befindet.
- Um das Messergebnis nicht zu verfälschen, sollten Sie sich während der Messung möglichst ruhig verhalten und nicht sprechen.

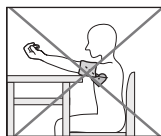
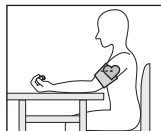

Benutzer auswählen

Dieses Gerät verfügt über 2 Benutzerspeicher mit je 120 Speicherplätzen, um die Messergebnisse von 2 verschiedenen Personen getrennt voneinander abspeichern zu können.





Achten Sie vor allem bei der Nutzung des Gerätes durch mehrere Personen darauf, dass vor jeder Messung der entsprechende Benutzer eingestellt wird.

Gehen Sie dazu wie folgt vor:

- Drücken Sie am ausgeschalteten Gerät die Einstellungstaste + oder -. Der zuletzt ausgewählte Benutzer erscheint im Display.
- Nutzen Sie die Einstellungstaste +/-, um den gewünschten Benutzer einzustellen und bestätigen Sie Ihre Auswahl mit der START/STOPP-Taste . Das Gerät schaltet sich im Anschluss automatisch ab.

Blutdruckmessung durchführen

Messung

- Um das Blutdruckmessgerät zu starten, drücken Sie die START/STOPP-Taste . Alle Displayelemente werden kurz angezeigt.
- Nach ca. 3 Sekunden beginnt das Blutdruckmessgerät automatisch mit der Messung.
- Hierbei pumpt sich die Manschette automatisch auf, währenddessen startet bereits der eigentliche Messvorgang. Sobald ein Puls erkannt wird, wird das Symbol Puls  angezeigt.
-  Sie können die Messung jederzeit durch das Drücken der START/STOPP-Taste  abbrechen.

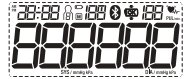

- Nach Beendigung der Messung wird die restliche Luft schnell abgelassen.
- Die Messergebnisse systolischer Druck, diastolischer Druck und Puls werden angezeigt, darüber hinaus gibt der LED-Risikoindikator Ihnen mit Hilfe verschiedener Farben eine Einstufung Ihrer gemessenen Werte.
- Er_ erscheint wenn die Messung nicht ordnungsgemäß durchgeführt werden konnte. Beachten Sie in diesem Fall das Kapitel „Was tun bei Problemen?“.

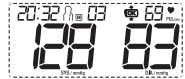

Er_

Messung

- Ist die *Bluetooth*[®]-Funktion aktiviert, so startet nach der Messung automatisch die Übertragung der Daten in die „beurer HealthManager Pro“- oder „beurer HealthManager“-App.
- Das *Bluetooth*[®]-Symbol im Display blinkt. Das Gerät versucht nun, für ca. 30 Sekunden eine Verbindung zur App aufzubauen.
- Sobald die Verbindung besteht, hört das *Bluetooth*[®]-Symbol auf zu blinken. Alle Messdaten werden in die Apps übertragen. Im Anschluss an die erfolgreiche Datenübertragung schaltet sich das Gerät automatisch aus.
- Wenn nach 30 Sekunden keine Verbindung zu den Apps hergestellt werden kann, erlischt das *Bluetooth*[®]-Symbol und das Gerät schaltet sich nach 1 Minute automatisch aus.
- Wenn Sie vergessen das Gerät auszuschalten, schaltet sich das Gerät nach ca. 1 Minute automatisch aus. Auch in diesem Fall wird der Wert im ausgewählten oder zuletzt verwendeten Benutzerspeicher abgespeichert.

Manschette entriegeln und Gerät abnehmen

Nach der erfolgreich durchgeführten Messung können Sie das Gerät wieder ablegen. Gehen Sie dazu wie folgt vor:

- Ziehen Sie den easyLock-Verschlussknopf mit den Fingern nach oben, um die Manschette zu entriegeln.
- Sie können die schlauchartige Manschette nun etwas weiten und dann vom Oberarm abnehmen.

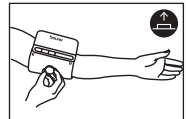

Übertragung der Messwerte per *Bluetooth*[®]

Zusätzlich zur lokalen Anzeige und Speicherung der Messwerte auf dem Gerät haben Sie die Möglichkeit, Ihre Messergebnisse per *Bluetooth*[®] low energy technology an Ihr Smartphone zu übertragen. Dazu benötigen Sie die „beurer HealthManager Pro“- oder „beurer HealthManager“-App. Diese sind im Apple App Store und bei Google Play kostenlos verfügbar.

Systemvoraussetzungen:

- iOS ≥ 12.0 / Android™ ≥ 8.0
- *Bluetooth*[®] ≥ 4.0

Liste der kompatiblen Geräte:



Zu befolgende Schritte bei der Übertragung der Messwerte:



Schritt 1: BM 81

Aktivieren Sie wie im Kapitel „Stundenformat, Datum, Uhrzeit und Bluetooth® einstellen“ beschrieben die Bluetooth®-Funktion an Ihrem Gerät.



Schritt 2: „beurer HealthManager Pro“- oder „beurer HealthManager“-App

Fügen Sie in der „beurer HealthManager Pro“- oder „beurer HealthManager“-App unter Einstellungen / Geräte das BM 81 hinzu und folgen Sie den Anweisungen.



Schritt 3: BM 81

Nehmen Sie eine Messung vor.



Schritt 4: BM 81

(Übertragung der Daten direkt im Anschluss an die Messung):

Ist die Bluetooth®-Funktion aktiviert, so startet nach der Messung automatisch die Übertragung der Daten in die „beurer HealthManager Pro“- oder „beurer HealthManager“-App.



Schritt 4: BM 81

(Übertragung der Daten zu einem späteren Zeitpunkt):

Gehen Sie in den Speicherabrufmodus (siehe „Messwerte speichern, abrufen und löschen“) des gewünschten Benutzerspeichers. Die Datenübertragung startet automatisch.

i Beachten Sie darüber hinaus die folgenden Hinweise:

- Beim erstmaligen Verbinden wird auf dem Gerät ein zufallsgenerierter sechsstelliger PIN-Code angezeigt, zeitgleich erscheint auf dem Smartphone ein Eingabefeld, in das Sie diesen sechsstelligen PIN-Code eingeben müssen. Nach erfolgreicher Eingabe ist das Gerät mit Ihrem Smartphone verbunden.
- Stellen Sie sicher, dass die „beurer HealthManager Pro“- oder „beurer HealthManager“-App auf Ihrem Smartphone stets aktiviert und geöffnet ist, wenn Sie die Datenübertragung am Gerät starten.
- Sie erkennen die laufende Datenübertragung am angezeigten Bluetooth®-Symbol im Display.
- Um eine störungsfreie Übertragung zu gewährleisten, entfernen Sie bitte ggf. die Schutzhülle Ihres Smartphones.

Ergebnisse beurteilen



Allgemeine Informationen über den Blutdruck

- Der Blutdruck ist die Kraft, mit der der Blutstrom gegen die Arterienwände drückt. Der arterielle Blutdruck ändert sich im Verlauf eines Herzzyklus ständig.
- Die Angabe des Blutdrucks erfolgt stets in Form von zwei Werten:

- Der höchste Druck im Zyklus wird **systolischer Blutdruck** genannt. Er entsteht, wenn der Herzmuskel sich zusammenzieht und dadurch das Blut in die Gefäße gedrückt wird.
- Der niedrigste ist der **diastolische Blutdruck**, der dann anliegt, wenn sich der Herzmuskel wieder vollständig ausgedehnt hat und das Herz mit Blut füllt.
- Blutdruckschwankungen sind normal. Selbst bei einer Wiederholungsmessung können beachtliche Unterschiede zwischen den gemessenen Werten auftreten. Einmalige oder unregelmäßige Messungen liefern daher keine zuverlässige Aussage über den tatsächlichen Blutdruck. Eine zuverlässige Beurteilung ist nur möglich, wenn Sie regelmäßig unter vergleichbaren Bedingungen messen.

Herzrhythmusstörungen

Dieses Gerät kann im Rahmen der Analyse Ihres aufgezeichneten Pulssignals während der Blutdruckmessung eventuelle Störungen des Herzrhythmus identifizieren. In diesem Fall weist das Gerät nach der Messung durch Anzeige des Symbols  im Display auf etwaige Unregelmäßigkeiten in Ihrem Puls hin. Dieser Hinweis kann ein Indikator für eine Arrhythmie sein. Arrhythmie ist eine Krankheit, bei der der Herzrhythmus aufgrund von Fehlern im bioelektrischen System, das den Herzschlag steuert, anormal ist. Die Symptome (ausgelassene oder vorzeitige Herzschläge, langsamer oder zu schneller Puls) können u.a. von Herzerkrankungen, Alter, körperlicher Veranlagung, Genussmittel im Übermaß, Stress oder Mangel an Schlaf herrühren.

Sollte nach der Messung das Symbol  im Display angezeigt werden, ist die Messung zu wiederholen, da die Messgenauigkeit beeinträchtigt sein kann. Verwenden Sie zur Beurteilung Ihres Blutdrucks nur die Ergebnisse, die ohne entsprechende Unregelmäßigkeiten in Ihrem Puls aufgezeichnet worden sind. Sollte das Symbol  oft erscheinen, wenden Sie sich bitte an Ihren Arzt. Nur er kann im Rahmen seiner diagnostischen Möglichkeiten das Vorliegen einer Arrhythmie im Rahmen einer Untersuchung feststellen.

LED-Risikoindikator

Die World Health Organization (WHO) hat die in der nachfolgenden Tabelle aufgelistete, international anerkannte Klassifizierung für die Beurteilung von gemessenen Blutdruckwerten festgelegt:

Bereich der gemessenen Blutdruckwerte		Klassifizierung	Farbe des LED-Risikoindikators
Systole (in mmHg)	Diastole (in mmHg)		
≥ 180	≥ 110	Bluthochdruck Grad 3 (schwer)	Rot
160 – 179	100 – 109	Bluthochdruck Grad 2 (mäßig)	Orange
140 – 159	90 – 99	Bluthochdruck Grad 1 (mild)	Gelb
130 – 139	85 – 89	Hoch normal	Grün
120 – 129	80 – 84	Normal	Grün
< 120	< 80	Optimal	Grün

Quelle: WHO, 1999 (World Health Organization)

Der LED-Risikoindikator (farbige LED auf dem Gerät links neben dem Display) gibt Ihnen dabei an, in welchem Bereich sich der ermittelte Blutdruck befindet. Sollte die sich die gemessenen Werte in zwei unterschiedlichen Klassifizierungen befinden (z.B. Systole im Bereich Hoch normal und Diastole im Bereich Normal), dann zeigt Ihnen der Risiko-Indikator immer den höheren Bereich an, im beschriebenen Beispiel „Hoch normal“.

Bitte beachten Sie, dass diese Standardwerte lediglich als allgemeine Richtlinie dienen können, da der individuelle Blutdruck bei verschiedenen Personen und unterschiedlichen Altersgruppen usw. abweicht. Darüber hinaus ist zu beachten, dass bei der Selbstmessung zu Hause in der Regel niedrigere Messwerte auftreten als jene, die beim Arzt gemessen werden. Aus diesem Grund ist es wichtig, dass Sie in regelmäßigen Abständen Ihren Arzt zu Rate ziehen. Nur er ist dazu in der Lage, Ihnen Ihre individuellen Zielwerte

für einen kontrollierten Blutdruck mitzuteilen insbesondere dann, wenn Sie eine medikamentöse Therapie erhalten.

Messwerte speichern, abrufen und löschen

Benutzerspeicher

Die Ergebnisse jeder erfolgreichen Messung werden zusammen mit Datum und Uhrzeit abgespeichert. Bei mehr als 120 Messdaten gehen die jeweils ältesten Messdaten verloren.

- Wählen Sie zunächst wie im Kapitel „Benutzer auswählen“ beschrieben den gewünschten Benutzerspeicher aus, dessen Daten Sie einsehen möchten.
- Drücken Sie dann am ausgeschalteten Gerät die Speichertaste **M**.

Durchschnittswert

- Ist *Bluetooth*® aktiviert (das Symbol  wird auf dem Display angezeigt) werden die Messdaten automatisch übertragen.

Im Display blinkt **A**.

Es wird der Durchschnittswert aller gespeicherten Messwerte dieses Benutzerspeichers angezeigt.



- Drücken Sie die Speichertaste **M**.

Im Display blinkt **AM**.

Es wird der Durchschnittswert der letzten 7 Tage der Morgen-Messungen angezeigt (Morgen: 5.00 Uhr – 9.00 Uhr).

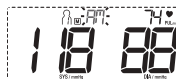

- Drücken Sie die Speichertaste **M**.

Im Display blinkt **PM**.

Es wird der Durchschnittswert der letzten 7 Tage der Abend-Messungen angezeigt (Abend: 18.00 Uhr – 20.00 Uhr).

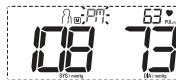

Einzelmesswerte

- Wenn Sie die Speichertaste **M** erneut drücken, wird im Display die letzte Einzelmessung angezeigt (hier im Beispiel Messung 03).



- Wenn Sie die Speichertaste **M** wieder drücken, können Sie jeweils Ihre gemessenen Einzelmesswerte einsehen.
- Um das Gerät wieder auszuschalten, drücken Sie die START/STOPP-Taste .

 Sie können das Menü jederzeit durch Drücken der START/STOPP-Taste  verlassen.

- Um alle gespeicherten Messwerte eines Benutzers zu löschen, wählen Sie diesen zunächst wie beschrieben aus.
- Im Display blinkt **R**, es wird der Durchschnittswert aller gespeicherten Messwerte dieses Benutzer-speichers angezeigt.
- Halten Sie die beiden Einstellungstasten + und - gleichzeitig für ca. 5 Sekunden gedrückt.
- Im Display erscheint CL 00. Alle Werte des gegenwärtigen Benutzerspeichers werden gelöscht. Das Gerät schaltet sich im Anschluss automatisch ab.



8. Reinigung und Pflege

- Reinigen Sie das Gerät und die Manschette vorsichtig nur mit einem leicht angefeuchteten Tuch.
- Verwenden Sie keine Reinigungs- oder Lösungsmittel.
- Sie dürfen Gerät und Manschette auf keinen Fall unter Wasser halten, da sonst Flüssigkeit eindringen kann und das Gerät und die Manschette beschädigt.
- Wenn Sie Gerät und Manschette aufbewahren, dürfen keine schweren Gegenstände auf dem Gerät und der Manschette stehen. Entnehmen Sie die Batterien. Der Manschettschlauch darf nicht scharf abgeknickt werden.



9. Zubehör- und Ersatzteile

Die Zubehör- und Ersatzteile sind über die jeweilige Serviceadresse (laut Serviceadressliste) erhältlich. Geben Sie die entsprechende Bestellnummer an.

Bezeichnung	Artikel- bzw. Bestellnummer
easyLock-Universalmanchette (24-40 cm)	164.290

10. Was tun bei Problemen?

Fehlermeldung	Mögliche Ursache	Behebung
Er 1	Es konnte kein Puls aufgezeichnet werden.	Bitte wiederholen Sie die Messung nach einer Pause von einer Minute.
Er 2	Sie haben sich während der Messung bewegt oder gesprochen.	Achten Sie darauf, dass Sie während der Messung nicht sprechen oder sich bewegen.
Er 3 	Die Manschette ist nicht korrekt angelegt.	Bitte beachten Sie die Hinweise im Kapitel „Manschette anlegen“ und nehmen nach einer Minute eine weitere Messung vor.

Fehlermeldung	Mögliche Ursache	Behebung
Er 4	Die gemessenen Werte liegen außerhalb des angegebenen Messbereichs.	Bitte wiederholen Sie die Messung nach einer Pause von einer Minute. Achten Sie darauf, dass Sie während der Messung nicht sprechen oder sich bewegen. Tritt der Fehler wiederholt auf, konsultieren Sie bitte einen Arzt, um Ihren Gesundheitszustand zu überprüfen.
	Es ist ein Fehler während der Messung aufgetreten.	
Er 5	Der Aufpumpdruck ist höher als 300 mmHg.	Bitte prüfen Sie im Rahmen einer erneuten Messung, ob die Manschette ordnungsgemäß aufgepumpt werden kann.
Er 6 	Die Batterien sind fast verbraucht.	Legen Sie neue Batterien in das Gerät ein.
Er 7 	Die Daten konnten nicht per <i>Bluetooth</i> [®] übertragen werden.	Bitte beachten Sie die Hinweise im Kapitel „Übertragung der Messwerte per <i>Bluetooth</i> [®] “.

11. Entsorgung

Reparatur und Entsorgung des Gerätes

- Das Gerät darf nicht selbst repariert oder justiert werden. Eine einwandfreie Funktion ist in diesem Fall nicht mehr gewährleistet.
- Öffnen Sie nicht das Gerät. Bei Nichtbeachtung erlischt die Garantie.
- Reparaturen dürfen nur vom Kundenservice oder autorisierten Händlern durchgeführt werden. Prüfen Sie jedoch vor jeder Reklamation zuerst die Batterien und tauschen Sie diese gegebenenfalls aus.
- Im Interesse des Umweltschutzes darf das Gerät am Ende seiner Lebensdauer nicht mit dem Hausmüll entsorgt werden. Die Entsorgung kann über entsprechende Sammelstellen in Ihrem Land erfolgen. Entsorgen Sie das Gerät gemäß der Elektro- und Elektronik-Altgeräte EG-Richtlinie – WEEE (Waste Electrical and Electronic Equipment). Bei Rückfragen wenden Sie sich an die für die Entsorgung zuständige kommunale Behörde.



Entsorgung der Batterien

- Die verbrauchten, vollkommen entladenen Batterien müssen Sie über speziell gekennzeichnete Sammelbehälter, Sondermüllannahmestellen oder über den Elektrohändler entsorgen. Sie sind gesetzlich dazu verpflichtet, die Batterien zu entsorgen.
- Diese Zeichen finden Sie auf schadstoffhaltigen Batterien:
Pb = Batterie enthält Blei,
Cd = Batterie enthält Cadmium,
Hg = Batterie enthält Quecksilber.



12. Technische Angaben

Typ	BM 81
Messmethode	Oszillometrisch, nicht invasive Blutdruckmessung am Oberarm
Messbereich	Manschettendruck 0–300 mmHg, systolisch 50–250 mmHg, diastolisch 30–200 mmHg, Puls 40–180 Schläge/Minute
Genauigkeit der Anzeige	systolisch ± 3 mmHg, diastolisch ± 3 mmHg, Puls ± 5 % des angezeigten Wertes
Messunsicherheit	max. zulässige Standardabweichung gemäß klinischer Prüfung: systolisch 8 mmHg/ diastolisch 8 mmHg
Speicher	2 x 120 Speicherplätze
Abmessungen	L 143 mm x B 91 mm x H 22 mm
Gewicht	Ungefähr 280 g (ohne Batterien, mit Manschette)
Manschettengröße	24 bis 40 cm
Zul. Betriebsbedingungen	+5 °C bis +40 °C, 15 % – 90 % relative Luftfeuchte (nicht kondensierend), 700–1060 hPa Umgebungsdruck
Zul. Aufbewahrungsbedingungen	-25 °C bis +70 °C, ≤ 90 % relative Luftfeuchte, 700–1060 hPa Umgebungsdruck
Stromversorgung	4 x 1,5V  AAA Batterien
Batterie-Lebensdauer	Für ca. 300 Messungen, je nach Höhe des Blutdrucks bzw. Aufpumpdrucks sowie die Anzahl der <i>Bluetooth</i> [®] -Verbindungen
Zu erwartende Lebensdauer	mind. 10.000 Messungen
Klassifikation	Interne Versorgung, IP22, kein AP oder APG, Dauerbetrieb, Anwendungsteil Typ BF
Datenübertragung per <i>Bluetooth</i> [®] wireless technology	Das Blutdruckmessgerät verwendet <i>Bluetooth</i> [®] low energy technology technology, Frequenzband 2402MHz – 2480MHz, Sendeleistung max. 4 dBm, Kompatibel mit <i>Bluetooth</i> [®] 4.0 Smartphones / Tablets

Die Seriennummer befindet sich auf dem Gerät oder im Batteriefach.

Änderungen der technischen Angaben ohne Benachrichtigung sind aus Aktualisierungsgründen vorbehalten.

- Dieses Gerät entspricht der europäischen Norm EN 60601-1-2 (Übereinstimmung mit CISPR 11, IEC 61000-4-2, IEC 61000-4-3, IEC 61000-4-8) und unterliegt besonderen Vorsichtsmaßnahmen hinsichtlich der elektromagnetischen Verträglichkeit. Bitte beachten Sie dabei, dass tragbare und mobile HF-Kommunikationseinrichtungen dieses Gerät beeinflussen können.
- Das Gerät entspricht der EU-Richtlinie für Medizinprodukte 93/42/EEC, dem Medizinproduktegesetz und den Normen EN 1060-3 (nicht invasive Blutdruckmessgeräte Teil 3: Ergänzende Anforderungen für elektromechanische Blutdruckmesssysteme) und IEC 80601-2-30 (Medizinische elektrische Geräte Teil 2–30: Besondere

Festlegungen für die Sicherheit einschließlich der wesentlichen Leistungsmerkmale von automatisierten nicht invasiven Blutdruckmessgeräten).

- Die Genauigkeit dieses Blutdruckmessgerätes wurde sorgfältig geprüft und wurde im Hinblick auf eine lange nutzbare Lebensdauer entwickelt. Bei Verwendung des Gerätes in der Heilkunde sind messtechnische Kontrollen mit geeigneten Mitteln durchzuführen. Genaue Angaben zur Überprüfung der Genauigkeit können unter der Service-Adresse angefragt werden.
- Wir bestätigen hiermit, dass dieses Produkt der europäischen RED Richtlinie 2014/53/EU entspricht. Die CE-Konformitätserklärung zu diesem Produkt finden Sie unter:
www.beurer.com/web/we-landingpages/de/cedeclarationofconformity.php

13. Garantie/Service

Die Beurer GmbH, Söflinger Straße 218, D-89077 Ulm (nachfolgend „Beurer“ genannt) gewährt unter den nachstehenden Voraussetzungen und in dem nachfolgend beschriebenen Umfang eine Garantie für dieses Produkt.

Die nachstehenden Garantiebedingungen lassen die gesetzlichen Gewährleistungsverpflichtungen des Verkäufers aus dem Kaufvertrag mit dem Käufer unberührt.

Die Garantie gilt außerdem unbeschadet zwingender gesetzlicher Haftungsvorschriften.

Beurer garantiert die mangelfreie Funktionstüchtigkeit und die Vollständigkeit dieses Produktes.

Die weltweite Garantiezeit beträgt 5 Jahre ab Beginn des Kaufes des neuen, ungebrauchten Produktes durch den Käufer.

Diese Garantie gilt nur für Produkte, die der Käufer als Verbraucher erworben hat und ausschließlich zu persönlichen Zwecken im Rahmen des häuslichen Gebrauchs verwendet.

Es gilt deutsches Recht.

Falls sich dieses Produkt während der Garantiezeit als unvollständig oder in der Funktionstüchtigkeit als mangelhaft gemäß der nachfolgenden Bestimmungen erweist, wird Beurer gemäß diesen Garantiebedingungen eine kostenfreie Ersatzlieferung oder Reparatur durchführen.

Wenn der Käufer einen Garantiefall melden möchte, wendet er sich zunächst an den Beurer Kundenservice:

Beurer GmbH, Servicecenter

Tel: +49 731 3989-144

Für eine zügige Bearbeitung nutzen Sie bitte unser Kontaktformular auf der Homepage www.beurer.com unter der Rubrik ‚Service‘.

Der Käufer erhält dann nähere Informationen zur Abwicklung des Garantiefalls, z.B. wohin er das Produkt kostenfrei senden kann und welche Unterlagen erforderlich sind.

Eine Inanspruchnahme der Garantie kommt nur in Betracht, wenn der Käufer

- eine Rechnungskopie/Kaufquittung und
- das Original-Produkt

Beurer oder einem autorisierten Beurer Partner vorlegen kann.

Ausdrücklich ausgenommen von dieser Garantie sind

- Verschleiß, der auf normalem Gebrauch oder Verbrauch des Produktes beruht;
- zu diesem Produkt mitgelieferte Zubehörteile, die sich bei sachgemäßen Gebrauch abnutzen bzw. verbraucht werden (z.B. Batterien, Akkus, Manschetten, Dichtungen, Elektroden, Leuchtmittel, Aufsätze, Inhalatorzubehör);

- Produkte, die unsachgemäß und/oder entgegen der Bestimmungen der Bedienungsanleitung verwendet, gereinigt, gelagert oder gewartet wurden sowie Produkte, die vom Käufer oder einem nicht von Beurer autorisierten Servicecenter geöffnet, repariert oder umgebaut wurden;
- Schäden, die auf dem Transportweg zwischen Hersteller und Kunde bzw. zwischen Servicecenter und Kunde entstehen
- Produkte, die als 2.Wahl-Artikel oder als gebrauchte Artikel gekauft wurden;
- Folgeschäden, welche auf einem Mangel dieses Produktes beruhen (es können für diesen Fall jedoch Ansprüche aus Produkthaftung oder aus anderen zwingenden gesetzlichen Haftungsbestimmungen bestehen).

Reparaturen oder ein Komplettaustausch verlängern in keinem Fall die Garantiezeit.



Read these instructions for use carefully and keep them for later use, be sure to make them accessible to other users and observe the information they contain.

Dear customer,

Thank you for choosing a product from our range. Our name stands for high-quality, thoroughly tested products for applications in the areas of heat, weight, blood pressure, body temperature, pulse, gentle therapy, massage, beauty, air and baby.

With kind regards
Your Beurer team

Contents

1. Included in delivery.....	20	8. Cleaning and maintenance.....	32
2. Signs and symbols.....	20	9. Accessories and replacement parts.....	32
3. Intended use.....	21	10. What if there are problems?.....	33
4. Warnings and safety notes.....	22	11. Disposal.....	33
5. Device description.....	24	12. Specifications.....	34
6. Initial use.....	25	13. Warranty/service.....	35
7. Usage.....	26		

1. Included in delivery











Check that the exterior of the cardboard delivery packaging is intact and make sure that all contents are present. Before use, ensure that there is no visible damage to the device or accessories and that all packaging material has been removed. If you have any doubts, do not use the device and contact your retailer or the specified Customer Service address.

- 1x upper arm blood pressure monitor with integrated easyLock universal cuff (24 – 40 cm)
- 1x instructions for use
- 1x brief instructions
- 4x 1.5 V AAA LR03 batteries

2. Signs and symbols

The following symbols are used on the device, in these instructions for use, on the packaging and on the type plate for the device:

	WARNING indicates a hazardous situation which, if not avoided, could result in death or serious injury.
	CAUTION indicates a hazardous situation which, if not avoided, may result in minor or moderate injury.
	Product information Note on important information

	Observe the instructions Read the instructions before starting work and/or operating devices or machines
	Isolation of applied parts, type BF Galvanically isolated application part (F stands for “floating”); meets the requirements for leakage currents for type BF
	Direct current The device is suitable for use with direct current only
	Disposal Disposal in accordance with EC Directive WEEE (Waste Electrical and Electronic Equipment)
	Battery disposal Do not dispose of batteries containing hazardous substances with household waste
	Packaging disposal Dispose of packaging in an environmentally friendly manner
	Manufacturer
	Temperature limit The temperature limit values to which the medical device can safely be exposed are indicated.
	Humidity, limit Indicates the humidity range to which the medical device can safely be exposed.
IP22	IP class Device protected against foreign objects ≥ 12.5 mm and against water dripping at an angle
SN	Serial number
LOT	Batch code
REF	Item number
MD	Medical device
	CE labelling This product satisfies the requirements of the applicable European and national directives

3. Intended use

Intended use

The blood pressure monitor is intended for the fully automatic, non-invasive measurement of arterial blood pressure and pulse values on the upper arm.

Target group

It is designed for self-measurement by adults in the home environment and is suitable for users whose upper arm circumference is within the range printed on the cuff.

Indication/clinical benefits

The user can record their blood pressure and pulse values quickly and easily using the device. The recorded values are classified according to internationally applicable guidelines and evaluated graphically. Furthermore, the device can detect any irregular heart beats that occur during measurement and inform the user via a symbol in the display. The device saves the recorded measurements and can also output average values of previous measurements. The recorded data can provide healthcare service providers with support during the diagnosis and treatment of blood pressure problems, and therefore plays a part in the long-term monitoring of the user's health.

4. Warnings and safety notes

Contraindications

- Do not use the blood pressure monitor on newborns, children or pets.
- This device is not intended for use as an ambulatory blood pressure monitor for carrying out long-term measurements at predefined time intervals.
- People with restricted physical, sensory or mental skills should be supervised by a person responsible for their safety and receive instructions from this person on how to use the device.
- If you have any of the following conditions, it is essential you consult your doctor before using the device: cardiac arrhythmia, circulatory problems, diabetes, pregnancy, pre-eclampsia, hypotension, chills, shaking.
- People with pacemakers or other electrical implants should consult their doctor before using the device.
- The blood pressure monitor must not be used in connection with a high-frequency surgical unit.
- Do not use the cuff on people who have undergone a mastectomy.
- Do not place the cuff over wounds as this may cause further injury.
- Make sure that the cuff is not placed on an arm in which the arteries or veins are undergoing medical treatment, e.g. intravascular access or intravascular therapy, or an arteriovenous (AV) shunt.

General warnings

- The measured values taken by you are for your information only – they are no substitute for a medical examination. Discuss the measured values with your doctor and never make your own medical decisions based on them (e.g. regarding dosages of medicines).
- The device is only intended for the purpose described in these instructions for use. The manufacturer is not liable for damage resulting from improper or incorrect use.
- Using the blood pressure monitor outside your home environment or whilst on the move (e.g. whilst travelling in a car, ambulance or helicopter, or whilst undertaking physical activity such as playing sport) can influence the measurement accuracy and cause incorrect measurements.
- Cardiovascular diseases may lead to incorrect measurements or have a detrimental effect on measurement accuracy.
- Do not use the device at the same time as other medical electrical devices (ME equipment). This could lead to a malfunction of the device and/or an inaccurate measurement.
- Do not use the device outside of the specified storage and operating conditions. This could lead to incorrect measurements.
- Only use the cuffs included in delivery or cuffs described in these instructions for use for the device. Using another cuff may lead to measurement inaccuracies.
- Please note that when inflating the cuff, the functions of the limb in question may be impaired.
- Do not perform measurements more frequently than necessary. Due to the restriction of blood flow, some bruising may occur.
- During the blood pressure measurement, the blood circulation must not be stopped for an unnecessarily long time. If the device malfunctions remove the cuff from the arm.

- Place the cuff on your upper arm only. Do not place the cuff on other parts of the body.
- Small parts may present a choking hazard for small children if swallowed. They should therefore always be supervised.

General precautions

- The blood pressure monitor is made from precision and electronic components. The accuracy of the measurements and service life of the device depend on its careful handling.
- Protect the device from impacts, humidity, dirt, marked temperature fluctuations and direct sunlight.
- Ensure the device is at room temperature before measuring. If the measuring device has been stored close to the maximum or minimum storage and transport temperatures and is placed in an environment with a temperature of 20 °C, it is recommended that you wait approx. 2 hours before using the measuring device.
- Do not drop the device.
- Do not use the device in the vicinity of strong electromagnetic fields and keep it away from radio systems or mobile telephones.
- We recommend that the batteries be removed if the device is not to be used for a prolonged period of time.
- Avoid any mechanical restriction, compression or bending of the cuff line.
- The temperature of the cuff can reach up to 42.1 °C during normal operation at an ambient temperature of 40 °C.

Measures for handling batteries

-  • If your skin or eyes come into contact with battery fluid, rinse the affected areas with water and seek medical assistance.
- Choking hazard! Small children may swallow and choke on batteries. Therefore, store batteries out of the reach of small children.
- Risk of explosion! Do not throw batteries into a fire.
- If a battery has leaked, put on protective gloves and clean the battery compartment with a dry cloth.
- Do not disassemble, open or crush the batteries.

-  • Observe the plus (+) and minus (-) polarity signs.
- Protect the batteries from excessive heat.
- Do not charge or short-circuit batteries.
- If the device is not to be used for a relatively long period, take the batteries out of the battery compartment.
- Use identical or equivalent battery types only.
- Always replace all batteries at the same time.
- Do not use rechargeable batteries!

Notes on electromagnetic compatibility

- The device is suitable for use in all environments listed in these instructions for use, including domestic environments.
- The use of the device may be limited in the presence of electromagnetic disturbances. This could result in issues such as error messages or the failure of the display/device.
- Avoid using this device directly next to other devices or stacked on top of other devices, as this could lead to faulty operation. If, however, it is necessary to use the device in the manner stated, this device as well as the other devices must be monitored to ensure they are working properly.
- The use of accessories other than those specified or provided by the manufacturer of this device can lead to an increase in electromagnetic emissions or a decrease in the device's electromagnetic immunity; this can result in faulty operation.
- Failure to comply with the above can impair the performance of the device.

5. Device description

Blood pressure monitor and cuff

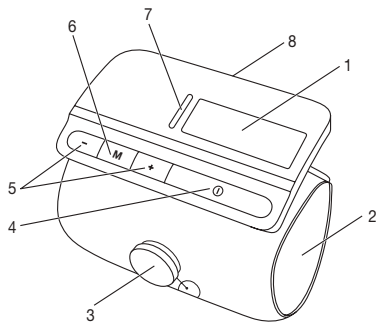

1. Display
2. Upper arm cuff
3. easyLock locking button
4. Start/stop button ①
5. Setting buttons +/-
6. Memory buttons **M**
7. LED risk indicator
8. Battery compartment lid

Display

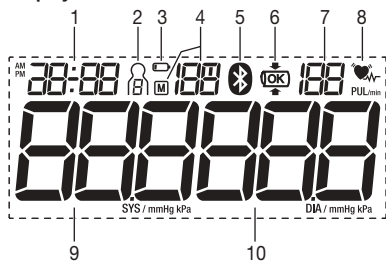



1. Date/time
2. User memory
3. Battery replacement symbol
4. Number of memory space/memory display average value (\bar{M}), morning (\bar{P}^M), evening (\bar{P}^E)
5. Symbol for *Bluetooth*[®] transfer
6. Cuff tightness indicator
7. Calculated pulse value incl. unit
8. Pulse symbol
- Cardiac arrhythmia symbol
9. Systolic pressure incl. unit
10. Diastolic pressure incl. unit

6. Initial use

Inserting the batteries

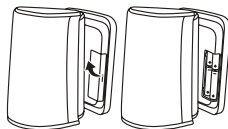
- Remove the battery compartment lid on the rear of the device.
- Insert four 1.5V AAA (alkaline type LR03) batteries. Make sure that the batteries are inserted the correct way round.
- Close the battery compartment lid again carefully.
- All display elements are briefly displayed, 24 h flashes in the display. Set the date and time as described below.



If the battery replacement symbol  is permanently displayed, you can no longer perform any measurements and must replace all batteries. Once the batteries have been removed from the device, the date and time must be set again. Any saved measurements are retained.

Making settings

You must make sure that the device has the correct settings before use in order to be able to make full use of all functions. Only by doing so can your measurements with associated date and time be saved and accessed later by you.

i There are two different ways to access the menu from which you can adjust the settings:

- Before initial use and after each time you replace the battery:
When inserting batteries into the device, you will be taken to the relevant menu automatically.
- If the batteries have already been inserted:

Press and hold the memory button **M** on the device when **switched off** for approx. 5 seconds.

In this menu you can adjust the following settings in succession:



Hour format The hour format now flashes on the display.

- Using the +/- setting buttons, select your desired hour format and confirm with the **M** memory button.



Date The year flashes on the display.

- Using the +/- setting buttons, select your desired number for the year and confirm with the **M** memory button.



The month flashes on the display.

- Using the +/- setting buttons, select your desired month and confirm with the **M** memory button.









The day flashes on the display.

- Using the +/- setting buttons, select your desired day and confirm with the **M** memory button.



i If the hour format is set as 12h, the day/month display sequence is reversed.

Time	The hour flashes on the display.	
	<ul style="list-style-type: none"> Using the +/- setting buttons, select your desired number for the hour and confirm with the M memory button. 	
Bluetooth® settings	The minute flashes on the display.	
	<ul style="list-style-type: none"> Using the +/- setting buttons, select your desired number for the minute and confirm with the M memory button. 	
Bluetooth® settings	The <i>Bluetooth</i> ® symbol flashes on the display.	
	<ul style="list-style-type: none"> Using the +/- setting buttons, select whether automatic <i>Bluetooth</i>® data transfer is to be activated or deactivated and confirm with the M memory button. <p> <i>Bluetooth</i>® transfers will reduce the battery life.</p>	
User	The user memory symbol flashes in the display.	
	<ul style="list-style-type: none"> Using the +/- setting buttons, select your desired user and confirm your selection with the M memory button. The device then switches off automatically. 	

7. Usage

General rules when measuring blood pressure yourself

- In order to generate as informative a profile of the progression of your blood pressure as possible and ensure that the measured values can be compared, you should measure your blood pressure regularly and always at the same times of day. It is recommended that you measure your blood pressure twice a day: once in the morning after getting up and once in the evening.
- You should always carry out the measurement when you are sufficiently physically rested. You should therefore avoid taking measurements during stressful periods.
- Do not take a measurement within 30 minutes of eating, drinking, smoking or exercising.
- Before the initial blood pressure measurement, make sure always to rest for 5 minutes.
- Furthermore, if you want to take several measurements in succession, make sure always to wait for at least 1 minute between the individual measurements.
- Repeat the measurement if you are unsure of the measured value.

Attaching the cuff

- Fundamentally, blood pressure can be measured on both arms. Certain deviations between the measured blood pressure on the right arm and left arm are due to physiological causes and completely normal. You should always perform the measurement on the arm with the highest blood pressure values. Before starting self-measurement, consult your doctor in this regard. From this point on, always take measurements on the same arm.
- The device may only be operated with one of the following cuffs. This should be selected in accordance with your upper arm circumference. The fit should be checked before measurement using the index mark described below.

Ref. no.	Designation	Arm circumference
164.290*	easyLock universal cuff	24-40 cm

* Included in standard delivery

- Pass your bare upper arm through the tube-shaped cuff. The circulation of the arm must not be hindered by tight clothing or similar.
- The device must be placed on the upper arm so that the bottom edge is positioned approx. 2–3 cm above the elbow. Adjust the device so that the “ARTERY”  mark is directly over the artery.
- Now press the easyLock locking button until it clicks into place to activate the locking mechanism.
- After it has clicked into place, you can adjust the cuff precisely by turning the easyLock locking button.
- The cuff should be fastened securely but not too tight – so that two fingers fit under the closed cuff.
- The easyLock cuff is suitable for you if parts of the index marking are still visible after attaching and adjusting the cuff and do not disappear in the cuff.

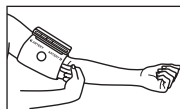
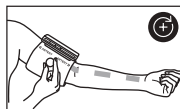
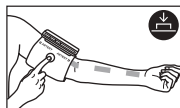
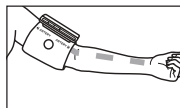
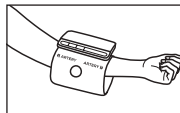

Cuff tightness indicator

The device has a cuff tightness indicator function. Using this feature, the device automatically checks the correct positioning of the cuff on your upper arm during measurement. If the cuff is correctly positioned, the symbol  will appear on the display during inflation. It will remain there until the measurement has been successfully completed and will then be displayed together with the determined measured values.

In the event that the cuff has been positioned incorrectly, the measurement is cancelled and an error message appears in the display. In this case, please observe the information in the section “What if there are problems?”.

Adopting the correct posture

- To carry out a blood pressure measurement, make sure you are sitting upright and comfortably. Lean back and place your arm on a surface. Do not cross your legs. Place your feet next to each other flat on the floor.
- Always make sure that the cuff is at heart level.
- To avoid distorting the measurement, you should remain as still as possible during the measurement and not speak.

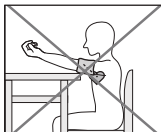
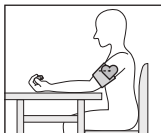

Selecting the user

This device has 2 user memories with 120 memory spaces each in order that you can save measurements from 2 different people separately from each other.

If multiple people are using the device, make sure that the relevant user is set before each measurement.

To do so, proceed as follows:

- Press the setting button + or - on the switched-off device. The last selected user appears on the display.
- Using the +/- setting buttons, set the desired user and confirm your selection with the Start/stop button **ⓘ**. The device then switches off automatically.

Performing the blood pressure measurement

- To start the blood pressure monitor, press the Start/stop button **ⓘ**. All display elements are briefly displayed.

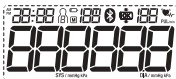

- The blood pressure monitor will begin the measurement automatically after approx. 3 seconds.
- The cuff inflates automatically while the actual measuring process starts. As soon as a pulse is found, the pulse symbol **♥** is displayed.

ⓘ You can cancel the measurement at any time by pressing the Start/stop button **ⓘ**.

- The remaining air is released quickly once the measurement is complete.
- The systolic pressure, diastolic pressure and pulse measurements are displayed, and the LED risk indicator gives you a classification of your measured values using various colours.



- **Er_** appears if the measurement could not be performed properly. In this case, please read the section "What if there are problems?".

Er_

- If the *Bluetooth*[®] function has been activated, the data transfer to the "beurer HealthManager Pro" or "beurer HealthManager" app starts automatically after the measurement.
- The *Bluetooth*[®] symbol flashes on the display. The device now attempts to connect to the app for approx. 30 seconds.
- The *Bluetooth*[®] symbol stops flashing as soon as the connection is established. All measurement data is transferred to the apps. Once the data transfer is successfully complete, the device switches off automatically.

- If a connection to the app cannot be established after 30 seconds, the *Bluetooth*® symbol goes out and the device switches off automatically after 1 minute.
- If you forget to turn off the device, it switches off automatically after approximately 1 minute. In this case too, the value is stored in the selected or most recently used user memory.

Unlocking the cuff and removing the device

After the measurement has been taken successfully, you can take off the device again. To do so, proceed as follows:

- Pull the easyLock locking button upwards with your fingers to unlock the cuff.
- You can now slightly expand the tube-shaped cuff and then remove it from your upper arm.

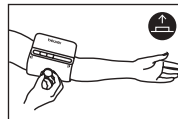

Transfer of measurements via *Bluetooth*®

In addition to displaying and saving your measurements locally on the device, you have the option of transferring your measurements to your smartphone using *Bluetooth*® low energy technology.

For this you need the “beurer HealthManager Pro” or “beurer HealthManager” app. These apps are available for free in the Apple App Store and from Google Play.

System requirements:

- iOS ≥ 12.0, Android™ ≥ 8.0
- *Bluetooth*® ≥ 4.0

List of compatible devices:



To transfer the measured values, proceed as follows:

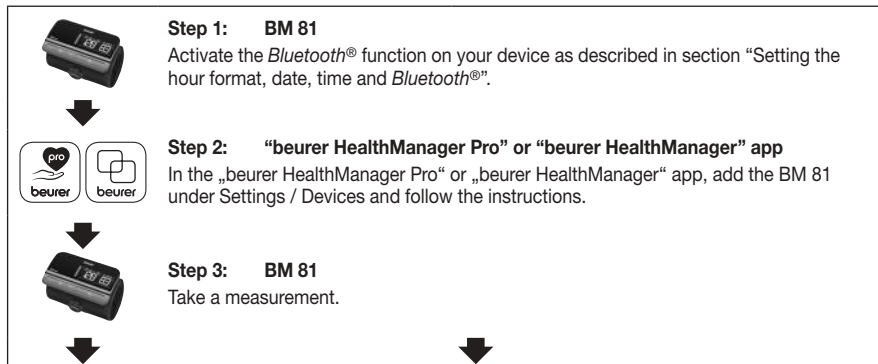

Step 4: BM 81

(Data transfer immediately following the measurement): If the *Bluetooth*[®] function has been activated, the data transfer to the „beurer HealthManager Pro“ or the „beurer HealthManager“ app starts automatically after the measurement.

Step 4: BM 81

(Data transfer at a later point in time): Go into the memory recall mode for the desired user memory (see “Saving, accessing and deleting measured values”). The data transfer starts automatically.

 Also note the following information:



- When connecting for the first time, a randomly generated six-digit PIN code is displayed on the device, and at the same time an input field appears on the smartphone in which you must enter this six-digit PIN code. After successfully entering the code, the device will be connected to your smartphone.
- Ensure that the „beurer HealthManager Pro“ or „beurer HealthManager“ app on your smartphone is always activated and open when you start the data transfer on the device.
- You can tell that the data transfer is in progress by the *Bluetooth*[®] symbol shown on the display.
- If your smartphone has a protective cover, remove it to ensure that there is no interference during the transfer.

Evaluating the results

General information about blood pressure

- Blood pressure is the force with which the bloodstream presses against the arterial walls. Arterial blood pressure constantly changes in the course of a cardiac cycle.
- Blood pressure is always stated in the form of two values:
 - The highest pressure in the cycle is called **systolic blood pressure**. This arises when the heart muscle contracts and blood is pumped into the blood vessels.
 - The lowest is **diastolic blood pressure**, which is when the heart muscle has completely stretched back out and the heart fills with blood.
- Fluctuations in blood pressure are normal. Even during repeat measurements, considerable differences between the measured values may occur. One-off or irregular measurements therefore do not provide reliable information about the actual blood pressure. Reliable assessment is only possible when you perform the measurement regularly under comparable conditions.

Cardiac arrhythmia

This device can identify any cardiac rhythm disturbances as part of the analysis of your recorded pulse signal during blood pressure measurement. In this case, after the measurement, the device will indicate any irregularities in your pulse by displaying the  symbol in the display. This can be an indicator for arrhythmia. Arrhythmia is an illness in which the heart rhythm is abnormal because of flaws in the bioelectrical system that regulates the heartbeat. The symptoms (skipped or premature heart beats, pulse being slow or too fast) can be caused by factors such as heart disease, age, physical disposition, excess alcohol and tobacco, stress or lack of sleep. If the  symbol appears on the display after the measurement, the measurement must be repeated as the measurement accuracy may be impaired. To assess your blood pressure, only use the results that have been recorded without corresponding irregularities in your pulse. If the  symbol appears frequently, please consult your doctor. Only they can establish the existence of an arrhythmia during a checkup, using their means of diagnosis.

LED risk indicator

The World Health Organization (WHO) has defined the internationally recognised classification for the evaluation of measured blood pressure values listed in the table below:

Measured blood pressure value range		Classification	Colour of the LED risk indicator
Systole (in mmHg)	Diastole (in mmHg)		
≥ 180	≥ 110	High blood pressure stage 3 (severe)	Red
160–179	100–109	High blood pressure stage 2 (moderate)	Orange
140–159	90–99	High blood pressure stage 1 (mild)	Yellow
130–139	85–89	High normal	Green
120–129	80–84	Normal	Green
< 120	< 80	Optimal	Green

Source: WHO, 1999 (World Health Organization)

The LED risk indicator (coloured LED on the device to the left of the display) shows which category the recorded blood pressure falls into. If the measured values are in two different classifications (e.g. systole in the high normal category and diastole in the normal category), the risk indicator then always shows you the higher category – “high normal” in the example described.

Please be aware that these standard values can only serve as a general guideline, as the individual blood pressure varies in different people and different age groups, etc.

Furthermore, it must be noted that measurements taken yourself while at home are generally lower than those that are taken by the doctor. For this reason, it is important that you regularly consult your doctor for advice. Only they are able to give you your personal target values for controlled blood pressure – in particular if you receive medicinal therapy.

Displaying and deleting measurements

User memory

The results of every successful measurement are stored together with the date and time. If there are more than 120 measurements, the oldest measurements are lost.

- First select the desired user memory that you want to view the data for as described in the chapter on selecting a user.
- Then press the memory button **M** on the switched-off device.

Average values

M flashes on the display.

The average value of all saved measured values in this user memory is displayed.



- Press the memory button **M**.

M flashes on the display.

The average value of the morning measurements for the last 7 days is displayed (morning: 5.00 a.m. – 9.00 a.m.).

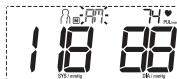

- Press the memory button **M**.

Pn flashes on the display.

The average value of the evening measurements for the last 7 days is displayed (evening: 6.00 p.m. – 08.00 p.m.).

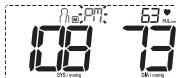

- When you press the memory button **M** again, the last individual measurement is displayed (in this example, measurement 03).

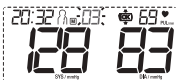

- When the memory button **M** is pressed again, you can view your individual measured values.
- To switch the device off again, press the Start/stop button **ⓘ** or wait 30 sec.
- **ⓘ** You can exit the menu at any time by pressing the Start/stop button **ⓘ**.

- In order to delete all saved measurements from a user, first select it as described.
- **R** flashes on the display and the average value of all saved measured values in this user memory is displayed.
- Press and hold both setting buttons + and - at the same time for approx. 5 seconds.
- **CL 00** appears on the display. All the values in the current user memory are deleted. The device then switches off automatically.



8. Cleaning and maintenance



- Clean the device and cuff carefully using a slightly damp cloth only.
- Do not use any cleaning agents or solvents.
- Under no circumstances hold the device and cuff under water, as this can cause liquid to enter and damage the device and cuff.
- If you store the device and cuff, do not place heavy objects on the device and cuff. Remove the batteries. The cuff line should not be bent sharply.

9. Accessories and replacement parts

Accessories and replacement parts are available from the corresponding service address (according to the service address list). Please state the corresponding order number.

Designation	Item number and/or order number
easyLock universal cuff (24-40 cm)	164.290

10. What if there are problems?

Error message	Possible cause	Solution
Er 1	Unable to record a pulse.	Please wait one minute and repeat the measurement. Ensure that you do not speak or move during the measurement.
Er 2	You moved or spoke during the measurement.	
Er 3 	The cuff is not attached correctly.	Please observe the information in chapter „Attaching the cuff“ and take another measurement after one minute.
Er 4	The measured values are outside the specified measurement range.	Please wait one minute and repeat the measurement. Ensure that you do not speak or move during the measurement. If the error occurs repeatedly, consult a doctor to check you are healthy.
	An error occurred during the measurement.	
Er 5	The inflation pressure is higher than 300 mmHg.	Please take another measurement to check whether the cuff can be correctly inflated. Make sure that neither your arm nor other heavy objects are pressing on the line, and that the line is not bent.
Er 6 	The batteries are almost empty.	Insert new batteries into the device.
Er 7 	Unable to transfer the data via <i>Bluetooth</i> ®.	Please observe the information in chapter “Transfer of measurements via <i>Bluetooth</i> ®”.

11. Disposal

Repairing and disposing of the device

- Do not repair or adjust the device yourself. Proper operation can no longer be guaranteed in this case.
- Do not open the device. Failure to comply will invalidate the warranty.
- Repairs must only be carried out by Customer Services or authorised retailers. Before making a claim, please check the batteries first and replace them if necessary.
- For environmental reasons, do not dispose of the device in household waste at the end of its service life. Dispose of the device at a suitable local collection or recycling point in your country. Dispose of the device in accordance with EC Directive – WEEE (Waste Electrical and Electronic Equipment). If you have any questions, please contact the local authorities responsible for waste disposal.



Disposing of the batteries

- The empty, completely flat batteries must be disposed of through specially designated collection boxes, recycling points or electronics retailers. You are legally required to dispose of the batteries.

- The codes below are printed on batteries

containing harmful substances:

Pb = Battery contains lead,

Cd = Battery contains cadmium,

Hg = Battery contains mercury.



12. Specifications

Type	BM 81
Measurement method	Oscillometric, non-invasive blood pressure measurement on the upper arm
Measurement range	Cuff pressure 0–300 mmHg, systolic 50–250 mmHg, diastolic 30–200 mmHg, Pulse 40–180 beats/minute
Display accuracy	Systolic ± 3 mmHg, diastolic ± 3 mmHg, pulse ± 5 % of the value shown
Measurement inaccuracy	Max. permissible standard deviation according to clinical testing: systolic 8 mmHg/diastolic 8 mmHg
Memory	2 x 120 memory spaces
Dimensions	L 143 mm x W 91 mm x H 22 mm
Weight	Approx. 280 g (without batteries, with cuff)
Cuff size	24 to 40 cm
Permissible operating conditions	+5 °C to +40 °C, 15 % – 90 % relative air humidity (non-condensing), 700–1060 hPa ambient pressure
Permissible storage and transport conditions	-25 °C to +70 °C, ≤ 90 % relative air humidity, 700–1060 hPa ambient pressure
Power supply	4 x 1,5V  AAA batteries
Battery life	For approx. 300 measurements, depending on the blood pressure level and/or pump pressure
Expected service life	at least 10.000 measurements
Classification	Internal supply, IP22, no AP or APG, continuous operation, application part type BF
Data transfer via <i>Bluetooth</i> [®] wireless technology	The blood pressure monitor uses <i>Bluetooth</i> [®] low energy technology, 2402MHz – 2480MHz frequency band, Transmission power max. 4 dBm, Compatible with <i>Bluetooth</i> [®] 4.0 smartphones/tablets

The serial number is located on the device or in the battery compartment.

Technical information is subject to change without notification to allow for updates.

- This unit is in line with European Standard EN 60601-1-2 (in accordance with CISPR 11, IEC 61000-4-2, IEC 61000-4-3, IEC 61000-4-8) and is subject to particular precautions with regard to electromagnetic compatibility (EEC). Please note that portable and mobile HF communication systems may interfere with this unit.
- This device is in line with the EU Medical Devices Directive 93/42/EEC, the “Medizinproduktegesetz” (German Medical Devices Act) and the standards EN 1060-3 (non-invasive sphygmomanometers, Part 3: Supplementary requirements for electro-mechanical blood pressure measuring systems) and IEC 80601-2-30 (Medical electrical equipment – Part 2–30: Particular requirements for the safety and essential performance of automated non-invasive blood pressure monitors).
- The accuracy of this blood pressure monitor has been carefully checked and developed with regard to a long useful life. If using the device for commercial medical purposes, it must be regularly tested for accuracy by appropriate means. Precise instructions for checking accuracy may be requested from the service address.
- We hereby confirm that this product complies with the European RED Directive 2014/53/EU. The CE Declaration of Conformity for this product can be found under:
www.beurer.com/web/we-landingpages/de/cedeclarationofconformity.php

13. Warranty / service

Beurer GmbH, Söflinger Straße 218, 89077 Ulm, Germany (hereinafter referred to as “Beurer”) provides a warranty for this product, subject to the requirements below and to the extent described as follows.

The warranty conditions below shall not affect the seller’s statutory warranty obligations which ensue from the sales agreement with the buyer.

The warranty shall apply without prejudice to any mandatory statutory provisions on liability.

Beurer guarantees the perfect functionality and completeness of this product.

The worldwide warranty period is 5 years, commencing from the purchase of the new, unused product from the seller.

The warranty only applies to products purchased by the buyer as a consumer and used exclusively for personal purposes in the context of domestic use.

German law shall apply.

During the warranty period, should this product prove to be incomplete or defective in functionality in accordance with the following provisions, Beurer shall carry out a repair or a replacement delivery free of charge, in accordance with these warranty conditions.

If the buyer wishes to make a warranty claim, they should approach their local retailer in the first instance: see the attached “International Service” list of service addresses.

The buyer will then receive further information about the processing of the warranty claim, e.g. where they can send the product and what documentation is required.

A warranty claim shall only be considered if the buyer can provide Beurer, or an authorised Beurer partner, with

- a copy of the invoice/purchase receipt, and
- the original product.

The following are explicitly excluded from this warranty:

- deterioration due to normal use or consumption of the product;
- accessories supplied with this product which are worn out or used up through proper use (e.g. batteries, rechargeable batteries, cuffs, seals, electrodes, light sources, attachments and nebuliser accessories);
- products that are used, cleaned, stored or maintained improperly and/or contrary to the provisions of the instructions for use, as well as products that have been opened, repaired or modified by the buyer or by a service centre not authorised by Beurer;
- damage that arises during transport between manufacturer and customer, or between service centre and customer;
- products purchased as seconds or as used goods;
- consequential damage arising from a fault in this product (however, in this case, claims may exist arising from product liability or other compulsory statutory liability provisions).

Repairs or an exchange in full do not extend the warranty period under any circumstances.



Lisez attentivement cette notice, conservez-la pour un usage ultérieur, mettez-la à disposition des autres utilisateurs et suivez les consignes qui y figurent.

Chère cliente, cher client,

nous vous remercions d'avoir choisi l'un de nos produits. Notre société est réputée pour l'excellence de ses produits et les contrôles de qualité auxquels ils sont soumis. Nos produits couvrent les domaines de la chaleur, du poids, de la pression sanguine, de la température corporelle, de la thérapie douce, des massages, de la beauté, des soins pour bébé et de l'amélioration de l'air.

Sincères salutations,
Votre équipe Beurer

Sommaire

1. Contenu	37	8. Nettoyage et entretien	50
2. Symboles utilisés.....	37	9. Accessoires et pièces de rechange.....	50
3. Utilisation conforme aux recommandations.....	38	10. Que faire en cas de problèmes ?.....	50
4. Consignes d'avertissement et de mise en garde.....	39	11. Élimination	51
5. Description de l'appareil.....	41	12. Fiche technique	51
6. Mise en service.....	42	13. Garantie/ Maintenance	53
7. Utilisation.....	43		

1. Contenu











Vérifiez si l'emballage carton extérieur du kit est intact et si tous les éléments sont inclus. Avant l'utilisation, assurez-vous que l'appareil et les accessoires ne présentent aucun dommage visible et que la totalité de l'emballage a bien été retirée. En cas de doute, ne l'utilisez pas et adressez-vous à votre revendeur ou au service client indiqué.

- 1 tensiomètre au bras avec brassard universel easyLock intégré (24-40 cm)
- 1 mode d'emploi
- 1 manuel abrégé
- 4 piles AAA 1,5 V LR03

2. Symboles utilisés

Les symboles suivants sont utilisés sur le mode d'emploi, sur l'emballage et sur la plaque signalétique de l'appareil :

	<p>MISE EN GARDE indique une situation dangereuse qui, si elle survient, peut entraîner la mort ou causer des blessures sévères.</p>
	<p>ATTENTION indique une situation dangereuse qui, si elle survient, pourrait causer des blessures légères ou modérées.</p>

	Information sur le produit Indication d'informations importantes
	Suivre le mode d'emploi Lire le mode d'emploi avant de commencer le travail et/ou de faire fonctionner les appareils ou les machines
	Isolation de l'appareil de type BF Isolation galvanique (F signifie floating), répond aux exigences de type BF en matière de courant de fuite
	Courant continu L'appareil n'est adapté qu'au courant continu
	Élimination Élimination conformément à la directive européenne WEEE (Waste Electrical and Electronic Equipment) relative aux déchets d'équipements électriques et électroniques
	Élimination des piles Ne pas jeter les piles à substances nocives avec les déchets ménagers
	Élimination des emballages Emballage à trier
	Fabricant
	Limites de température Indique les limites de température auxquelles le dispositif médical peut être exposé en toute sécurité.
	Limites d'humidité Indique la plage d'humidité à laquelle le dispositif médical peut être exposé en toute sécurité.
IP22	Indice IP Appareil protégé contre les corps solides $\geq 12,5$ mm et contre les chutes de gouttes d'eau en biais
SN	Numéro de série
LOT	Code de lot
REF	Référence de l'article
MD	Dispositif médical
	Sigle CE Ce produit répond aux exigences des directives européennes et nationales en vigueur

3. Utilisation conforme aux recommandations

Utilisation

Le tensiomètre est destiné à la mesure non invasive entièrement automatique des valeurs de pression sanguine et de pouls sur le bras.

Groupe cible

Il est conçu pour la mesure autonome à domicile par des adultes et par des adultes dont le tour de bras est dans la plage imprimée sur la manchette.

Indication / utilité clinique

Avec cet appareil, l'utilisateur peut enregistrer rapidement et facilement ses valeurs de pression sanguine et de pouls. Les valeurs mesurées calculées sont classées selon les directives internationales et évaluées sous forme graphique. De plus, l'appareil peut reconnaître les éventuels battements cardiaques irréguliers pendant la mesure et en avertir l'utilisateur par un symbole à l'écran. L'appareil enregistre les mesures prises et peut aussi indiquer les valeurs moyennes des mesures antérieures.

Les données enregistrées peuvent aider les prestataires de santé pour le diagnostic et le traitement des problèmes de pression sanguine et contribuent ainsi au contre de la santé à long terme de l'utilisateur.

4. Consignes d'avertissement et de mise en garde

Contre-indications :

- N'utilisez pas le tensiomètre sur des nouveau-nés, des enfants et des animaux domestiques.
- L'appareil n'est pas destiné à être utilisé comme un tensiomètre ambulatoire pour des mesures à long terme à des intervalles de temps prédéfinis.
- Les personnes ayant des capacités physiques, sensorielles ou intellectuelles restreintes doivent être surveillées par une personne responsable de leur sécurité, qui doit leur expliquer comment utiliser l'appareil.
- Si l'une des conditions suivantes est présente, il est impératif de consulter le médecin à propos de l'utilisation avant d'utiliser l'appareil : troubles du rythme cardiaque, troubles de la circulation sanguine, diabète, grossesse, pré-éclampsie, hypotonie, frissons de fièvre, tremblements
- Les personnes ayant des stimulateurs cardiaques ou d'autres implants électriques doivent consulter leur médecin avant d'utiliser l'appareil.
- Le tensiomètre ne doit pas être utilisé parallèlement à un appareil chirurgical haute fréquence.
- N'utilisez pas la manchette sur des personnes qui ont subi une mastectomie.
- Ne placez pas la manchette sur des plaies, son utilisation peut les aggraver.
- Veillez à ne pas placer la manchette sur un bras dont les artères ou les veines sont soumises à un traitement médical, par exemple, en présence d'un dispositif d'accès intravasculaire destiné à un traitement intravasculaire ou en cas de shunt artério-veineux.

Avertissements généraux

- Les mesures que vous avez établies servent juste à vous tenir informé de votre état, elles ne remplacent pas un examen médical ! Communiquez vos résultats à votre médecin, vous ne devez prendre en aucun cas des décisions d'ordre médical sur la base de ces seules valeurs (par exemple, le choix du dosage des médicaments) !
- L'appareil est conçu pour l'utilisation décrite dans ce mode d'emploi. Le fabricant ne peut être tenu pour responsable des dommages causés par une utilisation inappropriée ou non conforme.
- L'utilisation du tensiomètre en dehors de l'environnement domestique ou sous l'influence de mouvements (par ex. pendant la conduite en voiture, en ambulance ou en hélicoptère ainsi que pendant une activité physique telle que le sport) peut affecter l'exactitude de la mesure et entraîner des erreurs de mesure.
- Les maladies cardio-vasculaires peuvent entraîner des erreurs de mesure ou des mesures imprécises.
- N'utilisez pas l'appareil simultanément avec d'autres appareils électriques médicaux (appareils EM). Cela pourrait causer un dysfonctionnement de l'appareil de mesure et/ou causer une mesure inexacte.
- N'utilisez pas l'appareil en dehors des conditions de stockage et d'utilisation indiquées. Cela pourrait donner des résultats de mesure erronés.

- Utilisez uniquement les manchettes fournies ou décrites dans le présent mode d'emploi pour cet appareil. L'utilisation d'une autre manchette peut causer des mesures inexactes.
- Veuillez noter que la fonction du membre concerné peut être entravée lors du gonflage de la manchette.
- N'effectuez pas les mesures plus souvent que nécessaire. Des hématomes peuvent apparaître en raison de la restriction du flux sanguin.
- Il ne faut pas bloquer la circulation sanguine plus longtemps que nécessaire au cours de la prise de tension. Si l'appareil ne fonctionne pas bien, retirez la manchette du bras.
- Placez la manchette uniquement au niveau du bras. Ne placez pas la manchette sur d'autres parties du corps.
- En cas d'ingestion, les petites pièces contenues dans le produit peuvent présenter un risque d'étouffement pour les jeunes enfants. Elles doivent donc être surveillées en permanence.

Précautions générales

- Le tensiomètre est constitué de composants électroniques et de précision. La précision des valeurs mesurées et la durée de vie de l'appareil dépendent de sa manipulation :
- Protégez l'appareil contre les chocs, l'humidité, les saletés, les fortes variations de température et l'ensoleillement direct.
- Avant la mesure, placez l'appareil à température ambiante. Si l'appareil de mesure a été stocké proche de la température de stockage et de transport maximale ou minimale et qu'il est placé dans un environnement à une température de 20 °C, il est recommandé d'attendre environ 2 heures avant de l'utiliser.
- Ne laissez pas tomber l'appareil.
- N'utilisez pas l'appareil à proximité de champs électromagnétiques puissants, tenez-le éloigné des installations de radio et des téléphones mobiles.
- Si l'appareil n'est pas utilisé pendant une période prolongée, il est recommandé de retirer les piles.
- Évitez de presser, d'aplatir ou de plier le tuyau de la manchette en la manipulant.
- La température du brassard peut atteindre jusqu'à 42,1 °C en fonctionnement normal lorsque la température ambiante est de 40 °C.

Mesures relatives aux piles

-  • Si du liquide de la cellule de pile entre en contact avec la peau ou les yeux, rincez la zone touchée avec de l'eau et consultez un médecin.
- Risque d'ingestion ! Les enfants en bas âge pourraient avaler des piles et s'étouffer. Conserver les piles hors de portée des enfants en bas âge !
- Risque d'explosion ! Ne pas jeter les piles dans le feu.
- Si une pile a coulé, enfiler des gants de protection et nettoyer le compartiment à piles avec un chiffon sec.
- Ne pas démonter, ouvrir ou casser les piles.

-  • Respecter les signes de polarité plus (+) et moins (-).
- Protéger les piles d'une chaleur excessive.
- Les piles ne doivent pas être rechargées ni court-circuitées.
- En cas de non-utilisation prolongée de l'appareil, retirer les piles du compartiment à piles.
- Utiliser uniquement des piles identiques ou équivalentes.
- Remplacer toujours toutes les piles en même temps.
- Ne pas utiliser de batterie !

⚠ Informations sur la compatibilité électromagnétique

- L'appareil est prévu pour fonctionner dans tous les environnements indiqués dans ce mode d'emploi, y compris dans un environnement domestique.
- En présence d'interférences électromagnétiques, vous risquez de ne pas pouvoir utiliser toutes les fonctions de l'appareil. Vous pouvez alors rencontrer, par exemple, des messages d'erreur ou une panne de l'écran/de l'appareil.
- Évitez d'utiliser cet appareil à proximité immédiate d'autres appareils ou en l'emplantant sur d'autres appareils, car cela peut provoquer des dysfonctionnements. S'il n'est pas possible d'éviter le genre de situation précédemment indiqué, il convient alors de surveiller cet appareil et les autres appareils afin d'être certain que ceux-ci fonctionnent correctement.
- L'utilisation d'accessoires autres que ceux spécifiés ou fournis par le fabricant de cet appareil peut provoquer des perturbations électromagnétiques accrues ou une baisse de l'immunité électromagnétique de l'appareil et donc causer des dysfonctionnements.
- Le non-respect de cette consigne peut entraîner une baisse des performances de l'appareil.

5. Description de l'appareil

Tensiomètre et manchette

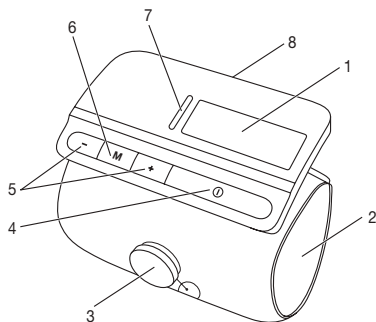

1. Écran
2. Brassard
3. Bouton de verrouillage easyLock
4. Touche MARCHÉ/ARRÊT
5. Touches de réglage +/-
6. Touches mémoire **M**
7. Indicateur de risque à LED
8. Couvercle du compartiment à piles

Écran

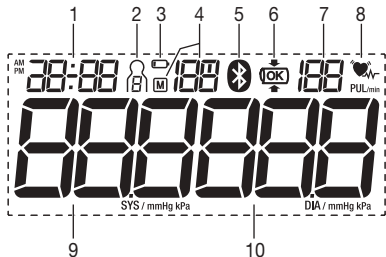



1. Date/heure
2. Mémoire utilisateur
3. Symbole changement des piles
4. Numéro de l'emplacement de sauvegarde/valeur moyenne de l'affichage de la mémoire (M), matin (M^M), soir (P^M)
5. Symbole de transmission Bluetooth®
6. Contrôle du positionnement du brassard
7. Valeur du pouls mesurée, y compris unité
8. Symbole Pours Symbole du trouble du rythme cardiaque
9. Pression systolique, y compris unité
10. Pression systolique, y compris unité

6. Mise en service

Insérez les piles

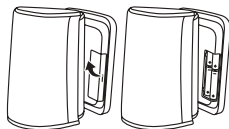
- Retirez le couvercle du compartiment à piles se trouvant sur la face arrière de l'appareil.
- Insérez quatre piles de type 1,5V AAA (type alcaline LR03). Veillez impérativement à insérer les piles en respectant la polarité indiquée.
- Refermez soigneusement le couvercle du compartiment à piles.
- Tous les éléments de l'écran s'affichent brièvement et 24 h clignote à l'écran. Veuillez maintenant régler la date et l'heure en suivant les instructions suivantes.



Si le symbole de changement des piles  apparaît en continu, il n'est plus possible d'effectuer de mesure et vous devez changer toutes les piles. Dès que les piles sont retirées de l'appareil, l'heure doit être de nouveau réglée. Les valeurs mesurées enregistrées sont conservées.

Effectuer les réglages

Il est essentiel de configurer correctement l'appareil avant de l'utiliser afin de profiter pleinement de toutes ses fonctions. C'est la seule façon de sauvegarder vos valeurs mesurées avec la date et l'heure correspondantes et de les consulter plus tard.

i Il existe deux façons d'accéder au menu des paramètres :

- Avant la première utilisation et après chaque changement de pile :
Lorsque vous insérez les piles dans l'appareil, vous accédez automatiquement au menu correspondant.
- Lorsque les piles sont insérées :
Sur l'appareil **éteint**, maintenez la touche mémoire **M** enfoncée pendant environ 5 secondes.

Dans ce menu, vous pouvez régler successivement les paramètres suivants :

Format de l'heure → **Date** → **Heure** → **Bluetooth®** → **Utilisateur**

Format de l'heure

Le format de l'heure clignote à l'écran.

- Sélectionnez le format d'heure souhaité à l'aide des touches de réglage +/- et confirmez avec la touche mémoire **M**.



Date

L'année clignote à l'écran.

- Sélectionnez l'année souhaitée à l'aide des touches de réglage +/- et confirmez avec la touche mémoire **M**.



Le mois clignote à l'écran.

- Sélectionnez le mois souhaité à l'aide des touches de réglage +/- et confirmez avec la touche mémoire **M**.



Le jour clignote à l'écran.

- Sélectionnez le jour souhaité à l'aide des touches de réglage +/- et confirmez avec la touche mémoire **M**.



i Si le format de l'heure est réglé sur 12h, l'ordre d'affichage du jour et du mois est inversé.

Les heures clignotent à l'écran.

- Sélectionnez le nombre d'heures souhaité à l'aide des touches de réglage +/- et confirmez avec la touche mémoire **M**.



Les minutes clignotent à l'écran.

- Sélectionnez le nombre de minutes souhaité à l'aide des touches de réglage +/- et confirmez avec la touche mémoire **M**.



Le symbole Bluetooth® clignote à l'écran.

- Utilisez les touches de réglage +/- pour choisir si la transmission automatique de données Bluetooth® doit être activée ou désactivée et confirmez avec la touche mémoire **M**.



i L'autonomie de la batterie est réduite en cas de transfert par Bluetooth®.

Le symbole Mémoire utilisateur clignote à l'écran.

- Sélectionnez l'utilisateur souhaité à l'aide des touches de réglage +/- et confirmez votre choix avec la touche mémoire **M**.
- Ensuite, l'appareil s'arrête automatiquement.



7. Utilisation

Règles générales pour la mesure autonome de la pression sanguine

- Afin de générer un profil aussi pertinent que possible à propos de l'évolution de votre pression sanguine et assurer la comparabilité des valeurs mesurées, mesurez régulièrement votre pression sanguine et toujours au même moment de la journée. Il est recommandé de mesurer la pression sanguine deux fois par jour : une fois le matin au lever et une fois le soir.
- La mesure devrait toujours être effectuée dans un état de repos physique suffisant. Évitez donc les mesures dans des moments de stress.
- Évitez de manger, boire, fumer ou de pratiquer des activités physiques pendant au moins 30 minutes avant la mesure.
- Avant toute mesure de la tension, reposez-vous pendant environ 5 minutes !
- Lorsque vous devez effectuer plusieurs mesures sur une personne, patientez à chaque fois au moins 1 minute entre chaque mesure.
- Effectuez une nouvelle mesure si vous avez un doute sur les valeurs mesurées.

Positionner la manchette

- En principe, la pression sanguine peut être mesurée aux deux bras. Un certain écart entre la pression sanguine mesurée au bras gauche et droit a des causes physiologiques et est parfaitement normal. Vous devriez toujours effectuer la mesure au bras ayant la valeur de pression sanguine la plus élevée. Consultez votre médecin à ce sujet avant le début des mesures autonomes. Par la suite, mesurez toujours votre pression sanguine au même bras.
- L'appareil ne doit être utilisé qu'avec l'une des manchettes suivantes. Celle-ci doit être choisie en fonction du tour de bras. L'ajustement doit être vérifié avant la mesure à l'aide du marquage de l'index décrit ci-dessous.

Réf. No.	Désignation	Tour de bras
164.290*	Brassard universel easyLock	24-40 cm

* inclus dans la livraison standard

- Passez votre bras dénudé à travers le brassard en forme de tube. La circulation du bras ne doit pas être gênée par des vêtements serrés ou autre.
- Positionnez l'appareil sur le bras de façon à ce que le bord inférieur se trouve environ 2-3 cm au-dessus du pli du coude. Alignez l'appareil de manière à ce que le repère « ARTERY ► » soit directement au-dessus de l'artère.
- Appuyez ensuite sur le bouton de verrouillage easyLock jusqu' à ce qu'il s'enclenche pour activer le mécanisme de verrouillage.
- Après l'enclenchement, vous pouvez régler précisément le brassard en tournant le bouton de verrouillage easyLock.
- Le brassard doit être serré, mais pas trop, afin que l'on puisse encore passer deux doigts en dessous lorsqu'il est fermé.
- Le brassard easyLock est bien positionné si des parties du marquage de l'index sont encore visibles après la mise en place et le réglage du brassard et qu'elles ne disparaissent pas dans le brassard.

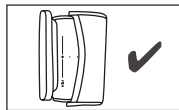
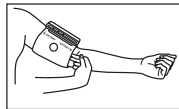
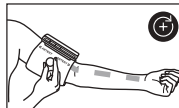
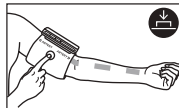
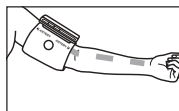
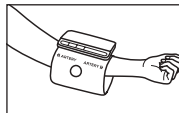

Contrôle du positionnement du brassard

L'appareil dispose d'un contrôle du positionnement du brassard. Cette fonction permet à l'appareil de vérifier automatiquement le bon positionnement du brassard sur votre bras pendant la mesure. Lorsque le brassard est correctement positionné, le symbole  s'affiche à l'écran pendant le gonflage. Il est visible jusqu'à ce que la mesure soit terminée et qu'elle s'affiche avec les valeurs mesurées. Si le brassard n'est pas correctement positionné, la mesure est interrompue et un message d'erreur s'affiche à l'écran. Dans ce cas, veuillez consulter le chapitre « Que faire en cas de problème ? ».

Adopter une posture adéquate pour la mesure

- Installez-vous confortablement et verticalement avant de prendre votre tension. Appuyez votre dos et posez votre bras sur un support. Ne croisez pas les jambes, posez vos pieds l'un à côté de l'autre au sol.
- Faites attention, dans tous les cas, à ce que la manchette se trouve au niveau du cœur.
- Pour ne pas fausser le résultat, restez aussi calme que possible durant la mesure et ne parlez pas.

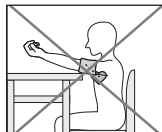
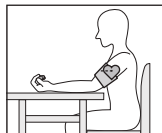

Sélectionner un utilisateur

Cet appareil dispose de 2 mémoires utilisateur de 120 emplacements chacune afin d'enregistrer séparément les résultats de 2 personnes.

En particulier lorsque l'appareil est utilisé par plusieurs personnes, assurez-vous que l'utilisateur correspondant est défini avant chaque mesure.

Pour ce faire, procédez comme suit :

- Sur l'appareil éteint, appuyez sur la touche de réglage + ou -. Le dernier utilisateur sélectionné s'affiche à l'écran.
- Utilisez les touches de réglage +/- pour définir l'utilisateur souhaité et confirmez votre choix avec la touche MARCHE/ARRÊT **ⓘ**. Ensuite, l'appareil s'arrête automatiquement.

Mesurer la tension artérielle

Mesure

- Pour démarrer le tensiomètre, appuyez sur la touche MARCHE/ARRÊT **ⓘ**. Tous les éléments de l'écran s'affichent brièvement.



- Après environ 3 secondes, le tensiomètre commence automatiquement la mesure.
- La manchette se gonfle automatiquement lorsque le processus de mesure proprement dit commence. Dès qu'un pouls est reconnaissable, le symbole Pouls ♥ s'affiche.

- ⓘ Vous pouvez interrompre la mesure à tout moment en appuyant sur la touche MARCHE/ARRÊT **ⓘ**.
- À la fin de la mesure, la pression restante est relâchée très rapidement.

- Les résultats de mesure de la pression systolique, de la pression diastolique et du pouls s'affichent. De plus, l'indicateur de risque à LED vous permet de classer les valeurs mesurées à l'aide de différentes couleurs.

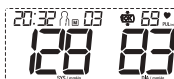

- Er_ s'affiche lorsque la mesure n'a pas pu être effectuée correctement. Dans ce cas, veuillez consulter le chapitre « Que faire en cas de problème ? ».
- Lorsque la fonction *Bluetooth*® est activée, après la mesure, le transfert des données vers l'application « beurer HealthManager Pro » ou « beurer HealthManager » démarre automatiquement.
- Le symbole *Bluetooth*® clignote à l'écran. Pendant environ 30 secondes, l'appareil tente alors d'établir une connexion avec l'application.
- Dès que la connexion est établie, le symbole *Bluetooth*® cesse de clignoter. Toutes les données de mesure sont transférées dans l'application. Après le transfert des données, l'appareil s'éteint automatiquement.
- Si, après 30 secondes, aucune connexion n'a pu être établie avec l'application, le symbole *Bluetooth*® s'éteint et l'appareil se met automatiquement hors tension après 1 minute.
- Si vous oubliez d'éteindre l'appareil, il s'éteindra automatiquement après environ 1 minute. Dans ce cas, la valeur est attribuée à l'utilisateur de la mémoire choisie ou à celle utilisée en dernier.

Er_

Déverrouiller le brassard et retirer l'appareil

Une fois la mesure bien effectuée, vous pouvez repositionner l'appareil. Pour ce faire, procédez comme suit :

- Tirez le bouton de verrouillage easyLock vers le haut avec les doigts pour déverrouiller le brassard.
- Vous pouvez maintenant écarter un peu le brassard, puis le retirer du bras.

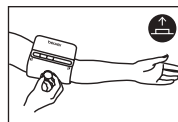

Transfert des valeurs mesurées par *Bluetooth*®

En plus de l'affichage local et de l'enregistrement des mesures sur l'appareil, vous avez la possibilité de transférer vos résultats de mesure sur votre smartphone via *Bluetooth*® low energy technology. Pour ce faire, vous avez besoin de l'application « beurer HealthManager Pro » ou « beurer HealthManager ». Elles sont disponibles gratuitement sur l'Apple App Store et sur Google Play.

Configuration requise :

- iOS ≥ 12.0, Android™ ≥ 8.0
- *Bluetooth*® ≥ 4.0

Liste des appareils compatibles :



Étapes suivantes pour le transfert des valeurs mesurées:



Étape 1 : BM 81

Activez la fonction *Bluetooth*® sur votre appareil comme décrit au chapitre « Régler le format de l'heure, la date, l'heure et les paramètres *Bluetooth*® ».



Étape 2 : Application « beurer HealthManager Pro » ou « beurer HealthManager »

Ajoutez le BM 81 dans l'application « beurer HealthManager Pro » ou « beurer HealthManager » à la section Réglages/Mes appareils, et suivez les instructions.



Étape 3 : BM 81

Effectuez une mesure.



Étape 4 : BM 81

(Transfert des données directement après la mesure) : Lorsque la fonction *Bluetooth*® est activée, après la mesure, le transfert des données vers l'application « beurer HealthManager Pro » ou « beurer HealthManager » démarre automatiquement.

Étape 4 : BM 81

(Transférer les données ultérieurement) : accédez au mode consultation (voir « Enregistrer, récupérer et supprimer les valeurs de mesure ») de la mémoire utilisateur souhaitée. Le transfert des données débute automatiquement.

i Veuillez également tenir compte des remarques suivantes :

- Lors de la première connexion, l'appareil affiche un code PIN à six caractères généré aléatoirement et, en même temps, le smartphone affiche un champ dans lequel vous devez saisir ce code PIN à six caractères. Après la saisie de ces caractères, l'appareil est alors connecté au smartphone.
- Assurez-vous que l'application « beurer HealthManager Pro » ou « beurer HealthManager » de votre smartphone est toujours activée et ouverte lorsque vous démarrez le transfert de données sur l'appareil.
- Le transfert de données en cours est indiqué par le symbole *Bluetooth*® affiché à l'écran.
- Afin de garantir un transfert sans perturbations, veuillez retirer la housse de votre smartphone.



Évaluer les résultats

Informations générales sur la pression sanguine

- La pression sanguine est la force avec laquelle le flux sanguin appuie sur les parois artérielles. La pression sanguine artérielle change constamment au cours d'un cycle cardiaque.
- L'indication de la pression artérielle se fait toujours avec deux valeurs :
 - La pression la plus élevée du cycle est nommée **pression systolique**. Elle se produit quand le muscle cardiaque se contracte, comprimant le sang dans les vaisseaux.
 - La plus basse est la **pression diastolique**, qui se produit quand le muscle cardiaque s'est complètement détendu et que le cœur se remplit de sang.
- Les variations de la pression sanguine sont normales. Même en cas de mesure répétée, des différences nettes sont possibles entre les valeurs mesurées. C'est pourquoi les mesures uniques ou irrégulières ne

donnent pas d'indication fiable à propos de la pression sanguine réelle. Une évaluation fiable est possible uniquement si vous mesurez régulièrement dans des conditions comparables.

Troubles du rythme cardiaque

Cet appareil peut identifier d'éventuels troubles du rythme cardiaque en analysant le signal du pouls enregistré lors de la mesure de la fréquence cardiaque. Le cas échéant, l'appareil indiquera toute irrégularité du pouls en affichant le symbole  à l'écran après la mesure. Ce symbole peut indiquer une arythmie. L'arythmie est une maladie qui se caractérise par une anomalie du rythme cardiaque liée à des perturbations du système bioélectrique. Les symptômes (battements cardiaques en retard ou en avance, pouls plus rapide ou plus lent) peuvent être induits notamment par une pathologie cardiaque, par l'âge, par des prédispositions naturelles, par une alimentation trop riche, par le stress ou encore par un manque de sommeil. Si le symbole  s'affiche à l'écran après la mesure, celle-ci doit être répétée, car la précision de la mesure peut être compromise. Pour évaluer votre fréquence cardiaque, utilisez uniquement les résultats qui ont été enregistrés sans aucune irrégularité dans votre pouls. Si le symbole  apparaît souvent, veuillez consulter un médecin. Lui seul peut diagnostiquer la présence d'une arythmie à l'issue d'un examen.

Indicateur de risque à LED

L'Organisation mondiale de la santé (OMS) a établi une classification internationalement reconnue pour l'évaluation des valeurs mesurées de la pression artérielle, représentée dans le tableau ci-dessous :

Plage des valeurs de tension mesurées		Classification	Couleur de l'indicateur de risque à LED
Systole (en mmHg)	Diastole (en mmHg)		
≥ 180	≥ 110	Hypertension de niveau 3 (sévère)	Rouge
160–179	100–109	Hypertension de niveau 2 (moyenne)	Orange
140–159	90–99	Hypertension de niveau 1 (légère)	Jaune
130–139	85–89	Normale haute	Vert
120–129	80–84	Normale	Vert
< 120	< 80	Optimale	Vert

Source : OMS, 1999 (Organisation mondiale de la santé)

L'indicateur de risque à LED (LED colorée sur l'appareil à gauche de l'écran) vous indique dans quelle plage se trouve la tension mesurée. Si les valeurs mesurées se trouvent dans deux classifications différentes (par exemple, systole en plage « normale haute » et diastole en plage « normale »), l'indicateur de risque indique toujours la plage la plus haute sur l'appareil, à savoir « normale haute » dans le présent exemple.

Veuillez noter que ces valeurs ne doivent être utilisées qu'à titre indicatif, car la pression artérielle varie selon les personnes, l'âge, etc.

En outre, il convient de noter que la mesure autonome à la maison donne généralement des résultats inférieurs à ceux obtenus chez le médecin. C'est pourquoi il est important de consulter votre médecin à intervalles réguliers. Seul votre médecin est en mesure de vous fournir les valeurs cibles individuelles pour le contrôle de votre pression artérielle, en particulier si vous suivez un traitement médicamenteux.

Récupérer et supprimer les valeurs de mesure

Mémoire utilisateur

Le résultat de chaque mesure réussie est enregistré avec la date et l'heure. Au-delà de 120 valeurs enregistrées, les plus anciennes sont supprimées.

- Sélectionnez d'abord la mémoire utilisateur dont vous souhaitez consulter les données comme décrit au chapitre « Sélectionner un utilisateur ».
- Appuyez ensuite sur la touche mémoire **M** lorsque l'appareil est éteint.

Valeurs moyennes

- Si *Bluetooth*® est activé (le symbole  est affiché à l'écran), les données de mesure sont transférées automatiquement.

M clignote à l'écran.

La valeur moyenne de toutes les valeurs mesurées enregistrées pour cet utilisateur s'affiche alors.



- Appuyez sur la touche mémoire **M**.

M clignote à l'écran.

La valeur moyenne des mesures matinales des 7 derniers jours sont affichées (matin : 5h00 – 9h00).

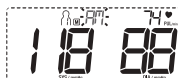

- Appuyez sur la touche mémoire **M**.

M clignote à l'écran.

La valeur moyenne des mesures du soir des 7 derniers jours est affichée (soir : 18h00 – 20h00).





Valeurs mesurées individuelles

- Si vous appuyez de nouveau sur la touche mémoire **M**, la dernière mesure s'affiche à l'écran (ici par exemple la mesure 03).



- Si vous appuyez de nouveau sur la touche mémoire **M**, vous pouvez visualiser les différentes valeurs mesurées.

- Pour éteindre l'appareil, appuyez sur la touche MARCHE/ARRÊT .

 Vous pouvez quitter le menu à tout moment en appuyant sur la touche MARCHE/ARRÊT .

- Pour supprimer toutes les valeurs d'un utilisateur, sélectionnez-les d'abord comme indiqué.
- **R** clignote à l'écran et la valeur moyenne de toutes les valeurs mesurées enregistrées pour cet utilisateur s'affiche.
- Maintenez les deux touches de réglage + et - enfoncées en même temps pendant environ 5 secondes.
- **CL 00** clignote brièvement à l'écran. Toutes les valeurs de la mémoire utilisateur actuelle sont supprimées. Ensuite, l'appareil s'arrête automatiquement.



8. Nettoyage et entretien

- Nettoyez soigneusement l'appareil et la manchette, uniquement à l'aide d'un chiffon légèrement humide.
- N'utilisez pas de détergent ni de solvant.
- Ne passez jamais l'appareil ni la manchette sous l'eau, qui pourrait s'infiltrer à l'intérieur de l'appareil ou la manchette et l'endommager.
- Ne posez pas d'objets lourds sur l'appareil ni sur la manchette lorsqu'ils sont rangés. Retirez les piles. Ne pliez pas le tuyau de la manchette.



9. Accessoires et pièces de rechange

Les accessoires et les pièces de rechange sont disponibles à l'adresse du service après-vente concerné (cf. la liste des adresses du service après-vente). Précisez la référence appropriée.

Désignation	Numéro d'article ou référence
Brassard universel easyLock (24-40 cm)	164.290

10. Que faire en cas de problèmes ?

Message d'erreur	Cause possible	Solution
Er 1	Aucun pouls n'a été trouvé.	Répétez la mesure après une pause d'une minute.
Er 2	Vous avez bougé ou parlé pendant la mesure.	Veillez à ne pas parler ni bouger pendant la mesure.
Er 3 	Le brassard n'est pas positionné correctement.	Respectez les consignes indiquées au chapitre « Positionner le brassard » et effectuez une nouvelle mesure après une minute.
Er 4	Les valeurs mesurées sont en dehors de la plage de mesure indiquée.	Répétez la mesure après une pause d'une minute.
	Une erreur s'est produite au cours de la mesure.	Veillez à ne pas parler ni bouger pendant la mesure. Si l'erreur se reproduit, consultez un médecin pour vérifier votre état de santé.

Message d'erreur	Cause possible	Solution
Er 5	La pression de gonflage est supérieure à 300 mmHg.	Vérifiez avec une nouvelle mesure que la manchette peut être gonflée correctement. Assurez-vous que votre bras ou un objet lourd n'est pas posé sur le tuyau et que le tuyau n'est pas plié.
Er 6 	Les piles sont presque vides.	Insérez de nouvelles piles dans l'appareil.
Er 7 	Impossible de transférer les données via Bluetooth®.	Respectez les consignes indiquées au chapitre « Transfert des valeurs mesurées par Bluetooth® ».

11. Élimination

Réparation et élimination de l'appareil

- Vous ne devez pas réparer ou ajuster l'appareil vous-même. Le bon fonctionnement de l'appareil n'est plus garanti si tel était le cas.
- N'ouvrez pas l'appareil. Le non-respect de cette consigne annulerait la garantie.
- Seuls le service client ou les opérateurs autorisés peuvent procéder à une réparation. Cependant, avant toute réclamation, veuillez contrôler au préalable l'état des piles et les remplacer le cas échéant.
- Dans l'intérêt de la protection de l'environnement, l'appareil ne doit pas être jeté avec les ordures ménagères à la fin de sa durée de vie. L'élimination doit se faire par le biais des points de collecte compétents dans votre pays. Éliminez l'appareil conformément à la directive européenne – WEEE (Waste Electrical and Electronic Equipment) relative aux appareils électriques et électroniques usagés. Pour toute question, adressez-vous aux collectivités locales responsables de l'élimination et du recyclage de ces produits. 

Élimination des piles

- Les piles usagées et complètement déchargées doivent être mises au rebut dans des conteneurs spéciaux ou aux points de collecte réservés à cet usage ou bien déposées chez un revendeur d'appareils électriques. L'élimination des piles est une obligation légale qui vous incombe.
- Ces pictogrammes se trouvent sur les piles à substances nocives :
 - Pb = pile contenant du plomb,
 - Cd = pile contenant du cadmium,
 - Hg = pile contenant du mercure.



12. Fiche technique

Type	BM 81
Mode de mesure	Mesure de la tension artérielle au bras, oscillométrique et non invasive
Plage de mesure	Pression du brassard 0–300 mmHg, systolique 50–250 mmHg, diastolique 30–200 mmHg, Pouls 40–180 battements/mn

Précision de l'indicateur	systolique ± 3 mmHg, diastolique ± 3 mmHg, Pouls ± 5 % de la valeur affichée
Incertitude de mesure	écart type max. admissible selon des essais cliniques : systolique 8 mmHg/diastolique 8 mmHg
Mémoire	2 x 120 emplacements d'enregistrement
Dimensions	L 143 mm x l 91 mm x H 22 mm
Poids	Environ 280 g (sans les piles, avec la manchette)
Taille du brassard	de 24 à 40 cm
Conditions de fonctionnement admissibles	de +5 °C à +40 °C, humidité relative de 15 % – 90 % (sans condensation), pression ambiante de 700–1060 hPa
Conditions de conservation et de transport admissibles	de -25 °C à +70 °C, humidité relative de ≤ 90 %, pression ambiante de 700–1060 hPa
Alimentation électrique	4 x 1,5V  piles AAA
Durée de vie des piles	Environ 300 mesures, selon le niveau de tension artérielle ainsi que la pression de gonflage
Durée de vie prévue	au moins 10 000 mesures
Classement	Alimentation interne, IP22, pas d'AP ni d'APG, utilisation continue, appareil de type BF
Transfert de données par technologie sans fil <i>Bluetooth</i> ®	Le tensiomètre utilise <i>Bluetooth</i> ® low energy technology, bande de fréquence des 2402MHz – 2480MHz, puissance d'émission 4 dBm max., compatible smartphones/tablettes <i>Bluetooth</i> ® 4.0

Le numéro de série se trouve sur l'appareil ou sur le compartiment à piles.

Des modifications pourront être apportées aux caractéristiques techniques sans avis préalable à des fins d'actualisation.

- Cet appareil est conforme à la norme européenne EN 60601-1-2 (en conformité avec CISPR 11, IEC 61000-4-2, IEC 61000-4-3, IEC 61000-4-8) et répond aux exigences de sécurité spéciales relatives à la compatibilité électromagnétique. Veuillez noter que les dispositifs de communication HF portables et mobiles sont susceptibles d'influer sur cet appareil.
- Cet appareil est conforme à la directive européenne 93/42/EEC sur les produits médicaux, à la loi sur les produits médicaux ainsi qu'aux normes européennes EN 1060-3 (tensiomètres non invasifs, partie 3 : exigences complémentaires sur les tensiomètres électromécaniques) et IEC 80601-2-30 (appareils électromédicaux, partie 2–30 : exigences particulières pour la sécurité et les performances essentielles des tensiomètres non invasifs automatiques).
- La précision de ce tensiomètre a été correctement testée et sa durabilité a été conçue en vue d'une utilisation à long terme. Dans le cadre d'une utilisation médicale de l'appareil, des contrôles techniques de mesure doivent être menés avec les moyens appropriés. Pour obtenir des données précises sur la vérification de la précision de l'appareil, vous pouvez faire une demande par courrier au service après-vente.
- Nous garantissons par la présente que ce produit est conforme à la directive européenne RED 2014/53/EU. Vous pouvez trouver la déclaration de conformité CE de ce produit à l'adresse suivante : www.beurer.com/web/we-landingpages/de/cedeclarationofconformity.php

13. Garantie/Maintenance

La société Beurer GmbH, sise Söflinger Straße 218, 89077 Ulm, Allemagne, (ci-après désignée « Beurer ») propose une garantie pour ce produit dans les conditions suivantes et dans la mesure prévue ci-après.

Les conditions de garantie suivantes n'affectent en rien les obligations de garantie du vendeur découlant du contrat de vente conclu avec l'acheteur.

La garantie s'applique également sans préjudice de la responsabilité légale obligatoire.

Beurer garantit le bon fonctionnement et l'intégrité de ce produit.

La période de garantie mondiale est de 5 ans à compter de la date d'achat par l'acheteur du produit neuf et non utilisé.

Cette garantie ne s'applique qu'aux produits achetés par l'acheteur en tant que consommateur et utilisés uniquement à des fins personnelles dans le cadre d'une utilisation domestique.

Le droit allemand s'applique.

Si, au cours de la période de garantie, ce produit s'avère incomplet ou défectueux conformément aux dispositions suivantes, Beurer s'engage à proposer gratuitement un remplacement ou une réparation conformément aux présentes Conditions de garantie.

Si l'acheteur souhaite faire valoir la garantie, il doit d'abord s'adresser au revendeur local : cf. liste « Service client à l'international » ci-jointe pour connaître les adresses du service après-vente.

L'acheteur recevra ensuite des informations complémentaires concernant le déroulement de la demande de garantie, par exemple, l'adresse à laquelle envoyer le produit et les documents requis.

Une demande de garantie ne peut être prise en compte que si l'acheteur présente

- une copie de la facture/du reçu et
 - le produit d'origine
- à Beurer ou à un partenaire autorisé de Beurer.

La présente Garantie exclut expressément

- toute usure découlant de l'utilisation ou de la consommation normale du produit ;
- les accessoires fournis avec le produit qui s'usent ou qui sont consommés dans le cadre d'une utilisation normale du produit (par exemple, piles, piles rechargeables, manchettes, joints, électrodes, ampoules, embouts et accessoires pour inhalateur) ;
- les produits utilisés, nettoyés, stockés ou entretenus de manière inappropriée et/ou contraire aux conditions d'utilisation, ainsi que les produits ouverts, réparés ou modifiés par l'acheteur ou par un service client non agréé par Beurer ;
- les dommages survenus lors du transport entre le fabricant et le client ou entre le service client et le client ;
- les produits achetés en tant qu'article de second choix ou d'occasion ;
- les dommages consécutifs qui résultent d'une défaillance du produit (dans ce cas, toutefois, des réclamations peuvent être soulevées relatives à la responsabilité du fait des produits ou à d'autres dispositions légales obligatoires relatives à la responsabilité).

Les réparations ou le remplacement complet ne prolongent en aucun cas la période de garantie.



Lea atentamente estas instrucciones de uso, consérvelas para su futura utilización, póngalas a disposición de otros usuarios y respete las indicaciones.

Estimada cliente, estimado cliente:

nos alegramos de que haya elegido un producto de nuestra colección. Nuestro nombre es sinónimo de productos de alta y comprobada calidad en el ámbito de aplicación de calor, peso, presión arterial, temperatura corporal, pulso, tratamiento suave, masaje, belleza, aire y bebés.

Atentamente,
El equipo de Beurer

Índice

1. Artículos suministrados	54	8. Limpieza y cuidado	67
2. Explicación de los símbolos	54	9. Accesorios y piezas de repuesto	67
3. Uso correcto	55	10. Resolución de problemas	67
4. Indicaciones de advertencia y de seguridad	56	11. Eliminación	68
5. Descripción del aparato	58	12. Datos técnicos	69
6. Puesta en funcionamiento	59	13. Garantía/Asistencia	70
7. Aplicación	60		

1. Artículos suministrados











Compruebe que el embalaje de los artículos suministrados esté intacto y que su contenido esté completo. Antes de utilizar el aparato deberá asegurarse de que ni este ni los accesorios presentan daños visibles y de que se retire el material de embalaje correspondiente. En caso de duda, no lo use y póngase en contacto con su distribuidor o con la dirección de atención al cliente indicada.

- 1 tensiómetro de brazo con brazaletes universal easyLock integrado (24-40 cm)
- 1 instrucciones de uso
- 1 instrucciones breves
- 4 pilas de 1,5 V AAA LR03

2. Explicación de los símbolos

En el aparato, en las instrucciones de uso, en el embalaje y en la placa de características del aparato se utilizan los siguientes símbolos:

	ADVERTENCIA Indicación de advertencia sobre peligro de lesiones u otros peligros para la salud.
	ATENCIÓN Indicación de seguridad sobre posibles daños del aparato o de los accesorios.
	Información sobre el producto Indicación de información importante

	Seguir las instrucciones Leer las instrucciones antes de empezar a trabajar o a manejar aparatos o máquinas
	Aislamiento de las piezas de aplicación tipo BF Pieza de aplicación aislada galvánicamente (F significa flotante), cumple los requisitos de corrientes de fuga para el tipo BF
	Corriente continua El aparato solo es apto para corriente continua
	Eliminación Eliminación de residuos según la Directiva europea sobre residuos de aparatos eléctricos y electrónicos (WEEE).
	Eliminación de baterías No deseches con la basura doméstica pilas que contengan sustancias tóxicas
	Eliminación del embalaje Elimine el embalaje respetando el medio ambiente
	Fabricante
	Rango de temperatura Límites de temperatura a los que el dispositivo médico puede exponerse de forma segura.
	Rango de humedad del aire Rango de humedad al que el dispositivo médico puede exponerse de forma segura.
IP22	Clase IP Aparato protegido contra cuerpos extraños $\geq 12,5$ mm y contra goteo oblicuo de agua
SN	Número de serie
LOT	Código de lote
REF	Referencia
MD	Producto sanitario
 0483	Marcado CE Este producto cumple los requisitos de las directivas europeas y nacionales vigentes

3. Uso correcto

Finalidad

El tensiómetro se ha diseñado para la medición automática no invasiva de valores de presión arterial y pulso en el brazo.

Grupo objetivo

Se ha diseñado para ser utilizado por personas adultas para la automedición en el entorno doméstico y es adecuado para aquellos usuarios cuyo contorno de brazo está dentro del rango impreso en el brazalete.

Indicación/beneficio clínico

El usuario puede registrar sus valores de presión arterial y pulso de forma rápida y sencilla con el aparato. Los valores medidos se clasifican según directrices internacionales en vigor y se evalúan gráficamente. El aparato también puede detectar cualquier latido irregular que pueda producirse durante la medición y avisar al usuario mediante un símbolo en la pantalla. El aparato guarda los valores de medición registrados y además puede emitir valores medios de mediciones anteriores.

Los datos registrados pueden ayudar a los profesionales sanitarios en el diagnóstico y el tratamiento de problemas relacionados con la presión arterial y contribuir así al control de la salud del usuario a largo plazo.

4. Indicaciones de advertencia y de seguridad



Contraindicaciones

- No utilice el tensiómetro en recién nacidos, niños ni animales domésticos.
- El dispositivo no está previsto para su uso como tensiómetro ambulatorio para realizar mediciones a largo plazo en intervalos de tiempo previamente definidos.
- Las personas con facultades físicas, sensoriales o mentales limitadas deberán ser vigiladas por una persona responsable de su seguridad que les indicará cómo se debe utilizar el aparato.
- Es imprescindible consultar a un médico antes de utilizar el aparato en cualquiera de los siguientes casos: alteraciones del ritmo cardiaco, problemas circulatorios, diabetes, embarazo, preeclampsia, hipotensión, escalofríos, temblores.
- Las personas con marcapasos u otros implantes eléctricos deben consultar a su médico antes de usar el aparato.
- El tensiómetro no debe utilizarse junto con un equipo quirúrgico de alta frecuencia.
- No coloque el brazalete a personas a las que se les haya practicado una mastectomía.
- No coloque el brazalete sobre heridas, ya que hacerlo puede producir más lesiones.
- Asegúrese de no colocar el brazalete en un brazo cuyas arterias o venas estén sometidas a algún tipo de tratamiento médico, p. ej. acceso por vía intravascular, administración de tratamiento por vía intravascular o una derivación arteriovenosa (A-V).



Indicaciones de advertencia generales

- ¡Las mediciones realizadas por uno mismo solo tienen carácter informativo, en ningún caso pueden reemplazar un examen médico! Comente con su médico los valores que obtenga. ¡Bajo ningún concepto debe basarse en ellos para tomar decisiones médicas (p. ej., en relación con la dosis de medicamentos)!
- Este aparato se ha diseñado únicamente para el fin descrito en estas instrucciones de uso. Por lo tanto, el fabricante declina toda responsabilidad por daños debidos a un uso inadecuado o incorrecto.
- Si el tensiómetro se utiliza fuera del entorno doméstico o en movimiento (p. ej., durante un trayecto en coche, en una ambulancia o en helicóptero, así como mientras se practica alguna actividad física, como deporte), puede verse afectada la precisión de la medición y pueden producirse errores de medición.
- Las enfermedades cardiovasculares pueden producir errores de medición o afectar a la precisión de la medición.
- No utilice el aparato al mismo tiempo que otros aparatos eléctricos médicos (aparatos ME). Esto podría hacer que el tensiómetro funcionara mal o provocar una medición inexacta.
- No utilice el aparato fuera de las condiciones de almacenamiento y funcionamiento especificadas. Hacerlo podría provocar resultados de medición incorrectos.
- Utilice para este aparato únicamente los brazaletes suministrados o los descritos en estas instrucciones de uso. El uso de otro brazalete puede dar lugar a inexactitudes en la medición.
- Tenga en cuenta que durante el inflado del brazalete la extremidad en la que lo coloca puede sufrir limitaciones funcionales.

- No realice mediciones con más frecuencia de la necesaria. Pueden formarse hematomas debido a la restricción del flujo sanguíneo.
- La medición de la presión arterial no debe interrumpir la circulación sanguínea más tiempo del necesario. En caso de que el aparato no funcione correctamente, retire el brazalete del brazo.
- Coloque el brazalete exclusivamente en el brazo. No lo coloque en otras partes del cuerpo.
- Las piezas pequeñas contenidas pueden suponer un peligro de asfixia para los niños pequeños en caso de ingestión. Por eso deben estar siempre vigilados.

Medidas de precaución generales

- El tensiómetro consta de elementos electrónicos y de precisión. La precisión de los valores de medición y la vida útil del aparato dependen de su correcta utilización.
- Proteja el aparato de impactos, humedad, suciedad, fuertes oscilaciones térmicas y exposición directa a la luz solar.
- Asegúrese de que el aparato esté a temperatura ambiente antes de realizar la medición. Si el tensiómetro se ha guardado en un lugar a una temperatura cercana a la temperatura máxima o mínima de almacenamiento y transporte y se traslada a un entorno con una temperatura de 20 °C, se recomienda esperar unas 2 horas antes de usarlo.
- Evite que el aparato se caiga.
- No utilice el aparato cerca de campos electromagnéticos de gran intensidad y manténgalo alejado de equipos radioeléctricos y de teléfonos móviles.
- Si no se va a utilizar el aparato durante un periodo de tiempo prolongado, se recomienda retirar las pilas.
- Evite estrechar, apretar o doblar el tubo flexible del brazalete mediante medios mecánicos.
- Durante el funcionamiento normal, la temperatura del manguito puede alcanzar una temperatura ambiente de entre 40 °C y 42,1 °C.

Medidas para la manipulación de pilas

-  En caso de que el líquido de una pila entre en contacto con la piel o los ojos, lave la zona afectada con agua y busque asistencia médica.
- ¡Peligro de asfixia! Los niños pequeños podrían tragarse las pilas y asfixiarse. ¡Guarde las pilas fuera del alcance de los niños pequeños!
- ¡Peligro de explosión! No arroje pilas al fuego.
- Si se derrama el líquido de una pila, póngase guantes protectores y limpie el compartimento de las pilas con un paño seco.
- No despiece, abra ni triture las pilas.

-  Respete los símbolos más (+) y menos (-) que indican la polaridad.
- Proteja las pilas de un calor excesivo.
- Las pilas no se pueden cargar ni cortocircuitar.
- Si no va a utilizar el aparato durante un periodo de tiempo prolongado, retire las pilas de su compartimento.
- Utilice únicamente el mismo tipo de pila o un tipo equivalente.
- Cambie siempre todas las pilas a la vez.
- ¡No utilice pilas recargables!

⚠ Indicaciones relativas a la compatibilidad electromagnética

- El aparato está diseñado para usarse en todos los entornos que se especifican en estas instrucciones de uso, incluido el ámbito doméstico.
- En presencia de perturbaciones electromagnéticas, el aparato solo se puede usar de forma restringida y en determinadas circunstancias. Como consecuencia, podrían mostrarse mensajes de error o podrían apagarse la pantalla o el aparato.
- Se debe evitar el uso de este aparato junto a otros aparatos o apilado con otros aparatos, ya que esto podría provocar un funcionamiento incorrecto. Pero si resulta inevitable hacerlo, deberá vigilar este y los demás aparatos para asegurarse de que funcionan correctamente.
- El uso de accesorios que no sean los indicados o facilitados por el fabricante de este aparato puede tener como consecuencia mayores interferencias electromagnéticas o una menor resistencia contra interferencias electromagnéticas del aparato y provocar un funcionamiento incorrecto.
- Si no se tienen en cuenta estas indicaciones, podrían verse afectadas las características de funcionamiento del aparato.

5. Descripción del aparato

Tensiómetro y brazalete

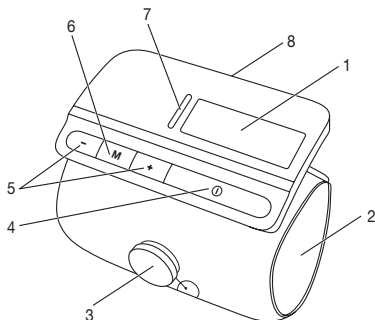

1. Pantalla
2. Brazalete
3. Botón de cierre easyLock
4. Tecla de INICIO/PARADA
5. Teclas de ajuste +/-
6. Teclas de memorización **M**
7. Indicador de riesgo LED
8. Tapa del compartimento de las pilas

Pantalla

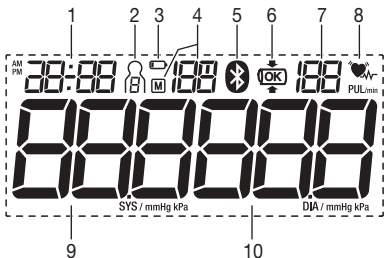



1. Fecha/hora
2. Registros de usuario
3. Símbolo de cambio de pilas
4. Número del puesto de almacenamiento/indicador de valores promedio guardados (A), por la mañana (A^M), por la tarde (A^T)
5. Símbolo de transferencia por **Bluetooth**
6. Control de posición del brazalete
7. Valor de pulso medido, incl. unidad
8. Símbolo de pulso
Símbolo de alteración del ritmo cardiaco
9. Presión sistólica, incl. unidad
10. Presión diastólica, incl. unidad

6. Puesta en funcionamiento

Colocar las pilas

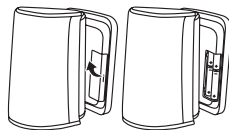
- Retire la tapa del compartimento de las pilas situado en la parte posterior del aparato.
- Coloque cuatro pilas de tipo 1,5V AAA (alcalinas tipo LR03). Compruebe que las pilas se hayan colocado según la polaridad correcta indicada.
- Vuelva a cerrar la tapa del compartimento para pilas con cuidado.
- Todos los elementos de la pantalla se visualizan brevemente, en la pantalla parpadeará la indicación 24 h. Configure ahora la fecha y la hora tal como se describe a continuación.



Cuando el símbolo de cambio de pilas  se muestra continuamente, no se pueden seguir realizando mediciones y se deben cambiar todas las pilas. En cuanto se retiran las pilas del aparato, se debe volver a ajustar la fecha y la hora. Los valores de medición almacenados no se pierden.

Realizar los ajustes

Es importante configurar el dispositivo correctamente antes de usarlo para poder utilizar todas las funciones en su totalidad. Solo así podrá guardar los valores de medición con la fecha y hora correspondientes y recuperarlos más tarde.

i Se puede acceder de dos formas diferentes al menú para realizar los ajustes:

- Antes del primer uso y cada vez que se cambian las pilas:
Una vez insertadas las pilas en el aparato, accederá automáticamente al menú correspondiente.
- Con las pilas ya insertadas:

Con el aparato **apagado**, mantenga pulsada durante aprox. 5 segundos la tecla de memorización **M**.

En este menú podrá realizar sucesivamente los siguientes ajustes:

Formato de hora → **Fecha** → **Hora** → **Bluetooth®** → **Usuario**

- Formato de hora**
- El formato de hora parpadea en la pantalla.
- Seleccione con las teclas de ajuste +/- el formato de hora deseado y confirme con la tecla de memorización **M**.



- Fecha**
- El indicador del año parpadea en la pantalla.
- Seleccione con las teclas de ajuste +/- el número de años deseado y confirme con la tecla de memorización **M**.



El indicador del mes parpadea en la pantalla.

- Seleccione con las teclas de ajuste +/- el mes deseado y confirme con la tecla de memorización **M**.



El indicador del día parpadea en la pantalla.

- Seleccione con las teclas de ajuste +/- el día deseado y confirme con la tecla de memorización **M**.



i Si está ajustado el formato de 12 horas, se invierte el orden de la indicación del día y del mes.

El indicador de la hora parpadea en la pantalla.

- Seleccione con las teclas de ajuste +/- la hora deseada y confirme con la tecla de memorización **M**.



El indicador de minutos parpadea en la pantalla.

- Seleccione con las teclas de ajuste +/- los minutos deseados y confirme con la tecla de memorización **M**.



El símbolo de Bluetooth® parpadea en la pantalla.

- Seleccione con las teclas de ajuste +/- si la transmisión automática de datos por Bluetooth® debe estar activada o desactivada y confirme con la tecla de memorización **M**.



- ❗ La duración de las pilas se reduce por la transferencia de datos a través de Bluetooth®.

En la pantalla parpadea el símbolo del registro de usuario.

- Seleccione con las teclas de ajuste +/- el usuario deseado y confirme la selección con la tecla de memorización **M**.
- A continuación, el aparato se apaga automáticamente.



7. Aplicación

Reglas generales para la automedición de la presión arterial

- Para generar un perfil lo más significativo posible de la evolución de su presión arterial garantizando la comparabilidad de los valores medidos, mézase la tensión regularmente y siempre a las mismas horas del día. Se recomienda medir la presión arterial dos veces al día: por la mañana después de levantarse y por la tarde.
- La medición debe realizarse siempre en un estado de suficiente reposo físico. Por lo tanto, evite realizar mediciones en momentos de mucho estrés.
- No coma, beba, fume ni realice esfuerzos físicos durante como mínimo 30 minutos antes de realizar la medición.
- ¡Repose siempre 5 minutos antes de realizar la primera medición de la presión arterial!
- Además, si desea realizar varias mediciones consecutivas, espere entre medición y medición siempre como mínimo 1 minuto.
- Repita la medición si duda de la validez de los valores medidos.

Colocar el brazalete

- En principio la presión arterial puede medirse en los dos brazos. Ciertas variaciones entre la presión arterial medida en el brazo derecho y el izquierdo tienen una causa fisiológica y son completamente normales. Debe realizar siempre la medición en el brazo con los valores de presión arterial más altos. Consulte al respecto a su médico antes de iniciar la automedición. En adelante, realice la medición siempre en el mismo brazo.
- El aparato debe utilizarse únicamente con uno de los siguientes brazaletes. El brazalete debe elegirse de acuerdo con el contorno de brazo. Se debe comprobar que ajuste bien antes de la medición utilizando la marca de índice que se describe a continuación.

N.º ref.	Denominación	Contorno de brazo
164.290*	Brazalete universal easyLock	24-40 cm

* se incluye en el suministro estándar

- Pase el brazo desnudo por el brazalete tubular. La circulación sanguínea del brazo no debe verse dificultada por ropa demasiado apretada u objetos similares.
- El aparato debe colocarse en la parte superior del brazo de forma que el borde inferior quede entre 2-3 cm por encima de la articulación del codo. Oriente el aparato de modo que la marca "ARTERY" ► quede justo encima de la arteria.
- Pulse ahora el botón de cierre easyLock hasta que encaje para activar el mecanismo de cierre.
- Una vez encajado, puede ajustar el brazalete como desee girando el botón de cierre easyLock.
- El brazalete debe quedar ajustado pero no demasiado, lo suficiente como para que quepan dos dedos debajo una vez cerrado.
- El brazalete easyLock es adecuado para usted si tras colocarlo y ajustarlo todavía se pueden ver partes de la marca de índice y no desaparecen en el brazalete.

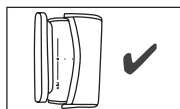
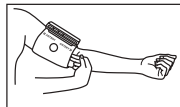
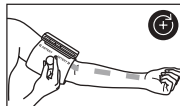
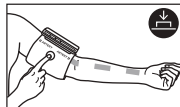
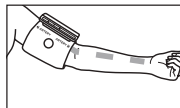
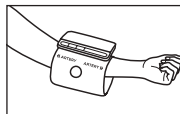

Control de posición del brazalete

El aparato dispone de un control de posición del brazalete. Con esta función el aparato comprueba automáticamente durante la medición la correcta colocación del brazalete en el brazo. Si el brazalete se ha colocado correctamente, durante el inflado aparece el símbolo  en la pantalla, donde permanece hasta que la medición concluye correctamente y después se muestra junto con los valores de medición obtenidos. Si el brazalete se ha colocado incorrectamente, la medición se interrumpe y en la pantalla aparece un mensaje de error. En ese caso, consulte las indicaciones del capítulo "Resolución de problemas".

Adoptar una postura correcta

- Siéntese erguido cómodamente para medir la presión arterial. Apoye la espalda y coloque el brazo sobre una superficie. No cruce las piernas, coloque los pies en el suelo, uno junto a otro.
- Cerciérese siempre de que el brazalete se encuentra a la altura del corazón.
- Para no falsear el resultado de la medición debe quedarse lo más quieto posible y no hablar durante la misma.

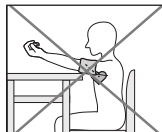
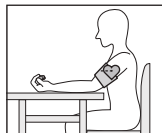

Seleccione un usuario

Este aparato dispone de 2 registros con 120 posiciones de memoria cada uno para poder almacenar por separado los resultados de las mediciones de 2 personas diferentes.

Especialmente cuando el aparato sea utilizado por varias personas, asegúrese de que el usuario adecuado esté configurado antes de cada medición.

Proceda para ello del siguiente modo:

- Con el aparato apagado, pulse la tecla de ajuste + o -. El último usuario seleccionado aparece en la pantalla.
- Utilice las teclas de ajuste +/- para configurar el usuario deseado y confirme la selección con la tecla de INICIO/PARADA **ⓘ**. A continuación, el aparato se apaga automáticamente.

Medición de la presión sanguínea

- Para poner en funcionamiento el tensiómetro, pulse la tecla de INICIO/PARADA **ⓘ**. Todos los elementos de la pantalla se visualizan brevemente.

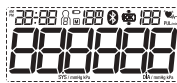

- Después de aprox. 3 segundos el tensiómetro inicia automáticamente la medición.
- El brazalete se infla automáticamente, mientras se inicia el proceso de medición real. En cuanto se detecta el pulso, se muestra el símbolo de pulso **♥**.

- **ⓘ** El proceso de medición puede interrumpirse en cualquier momento pulsando la tecla de INICIO/PARADA **ⓘ**.

- Una vez finalizada la medición, el aire restante se desinfla rápidamente.
- Se muestran los resultados de las mediciones de la presión sistólica, la presión diastólica y el pulso. Además, el indicador de riesgo LED le indica mediante diferentes colores la clasificación de los valores medidos.

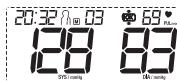

- **Er_** aparece cuando la medición no se ha podido realizar correctamente. En este caso, consulte el capítulo "Resolución de problemas".

Er_

- Si la función *Bluetooth*[®] está activada, al finalizar la medición se inicia automáticamente la transmisión de datos a la app «beurer HealthManager Pro» o «beurer HealthManager».
- El símbolo de *Bluetooth*[®] parpadea en la pantalla. El aparato intenta ahora establecer una conexión con la app durante unos 30 segundos.
- En cuanto se establece la conexión, el símbolo de *Bluetooth*[®] deja de parpadear. Todos los datos medidos se transferirán a las aplicaciones. Una vez finalizada correctamente la transmisión de datos, el aparato se apaga automáticamente.
- Si después de 30 segundos no ha sido posible establecer una conexión con la app, el símbolo de *Bluetooth*[®] se apaga y el aparato se desconecta automáticamente después de 1 minuto.
- Si olvida apagar el aparato, se desconectará de forma automática después de aprox. 1 minuto. También en este caso se guarda el valor en el registro de usuario seleccionado o en el último utilizado.

Desbloquear el brazalete y retirar el aparato

Una vez realizada correctamente la medición, puede volver a guardar el aparato. Proceda para ello del siguiente modo:

- Tire hacia arriba del botón de cierre easyLock con los dedos para desbloquear el brazalete.
- Ahora puede ensanchar un poco el brazalete tubular y retirarlo del brazo.

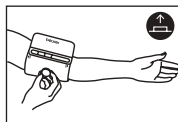

Transmisión por *Bluetooth*[®] de los valores medidos

Además de visualizar y almacenar localmente los valores medidos en el aparato, podrá transmitir a su smartphone los resultados de la medición por *Bluetooth*[®] low energy technology.

Para ello necesitará la aplicación «beurer HealthManager Pro» o «beurer HealthManager». Están disponibles gratuitamente en Apple App Store y en Google Play.

Requisitos del sistema:

- iOS ≥ 12.0, Android™ ≥ 8.0
- *Bluetooth*[®] ≥ 4.0

Lista de los aparatos compatibles:



Pasos que se deben seguir para transmitir los valores medidos:



Paso 1: BM 81

Active la función *Bluetooth*[®] de su aparato como se describe en el capítulo „Ajustar formato de hora, fecha, hora y *Bluetooth*[®]“.



Paso 2: App “beurer HealthManager Pro” o “beurer HealthManager”

Añada el BM 81 en «Ajustes/dispositivos» de la app «beurer HealthManager Pro» o «beurer HealthManager» y siga las indicaciones.



Paso 3: BM 81

Realice una medición.



Paso 4: BM 81

(Transmisión de los datos inmediatamente después de realizar la medición): Si la función *Bluetooth*[®] está activada, al finalizar la medición se inicia automáticamente la transmisión de datos a la app «beurer HealthManager Pro» o «beurer HealthManager».



Paso 4: BM 81

(Transmisión de los datos posteriormente): acceda al modo de consulta de memoria (véase „Guardar, consultar y borrar valores medidos“) para el registro de usuario deseado. La transmisión de datos se inicia automáticamente.

i Tenga en cuenta además las siguientes indicaciones:

- En la primera conexión, en el aparato se muestra un código PIN de seis dígitos generado al azar, y al mismo tiempo se muestra en el smartphone un campo de entrada en el que deberá introducir dicho código. Tras realizar correctamente la entrada, el aparato estará conectado con su smartphone.
- Asegúrese de que la app «beurer HealthManager Pro» o «beurer HealthManager» de su smartphone esté siempre activada y abierta cuando inicie la transmisión de datos en el aparato.
- Puede reconocer la transmisión de datos en curso por el símbolo de *Bluetooth*[®] que aparece en la pantalla.
- Para garantizar una transmisión perfecta, retire, en su caso, la lámina de protección del smartphone.

Evaluar los resultados



Información general sobre la presión arterial

- La presión arterial es la fuerza con la que el torrente sanguíneo presiona contra las paredes arteriales. La presión arterial cambia constantemente durante un ciclo cardiaco.
- La presión arterial se indica siempre en forma de dos valores:
 - La presión más alta del ciclo se denomina **presión arterial sistólica**. Se produce cuando el músculo cardiaco se contrae, con lo que la sangre se presiona contra los vasos sanguíneos.
 - La presión más baja es la **presión arterial diastólica**, que se produce cuando el músculo cardiaco se vuelve a expandir completamente y el corazón se llena de sangre.
- Las fluctuaciones de la presión arterial son normales. Incluso en una medición repetida pueden producirse diferencias considerables entre los valores medidos. Por lo tanto, las mediciones únicas o irregulares no

proporcionan información fiable sobre la presión arterial real. Una evaluación fiable solo es posible si se realizan mediciones regulares en condiciones comparables.

Alteraciones del ritmo cardíaco

Este dispositivo puede identificar cualquier alteración del ritmo cardíaco durante la medición de la presión sanguínea mediante el análisis de su señal de pulso registrada. En este caso, tras realizar la medición, el aparato le advierte de cualquier irregularidad en su pulso mostrando el símbolo  en la pantalla. Estas alteraciones pueden ser un indicador de arritmia. La arritmia es una enfermedad en la que el ritmo cardíaco es anormal debido a trastornos del sistema bioeléctrico, que controla los latidos del corazón. Sus síntomas (palpitaciones, pulso más lento o demasiado rápido) pueden estar provocados, entre otras cosas, por enfermedades cardíacas, la edad, la predisposición física, el exceso de estimulantes, el estrés o la falta de sueño.

Si en la pantalla aparece el ícono  después de la medición, repita la medición, ya que su precisión puede verse afectada. Para evaluar su tensión sanguínea, utilice únicamente los resultados registrados en su pulso sin las irregularidades correspondientes. Si el símbolo  aparece con frecuencia, consulte a su médico. Únicamente él podrá determinar la presencia de arritmia como parte de un examen en el marco de sus posibilidades de diagnóstico.

Indicador de riesgo LED

La Organización Mundial de la Salud (OMS) ha establecido la clasificación internacionalmente reconocida para la evaluación de los valores medidos de presión arterial que se enumeran en la siguiente tabla:

Rango de los valores de presión arterial medidos		Clasificación	Color del indicador de riesgo LED
Sístole (en mmHg)	Diástole (en mmHg)		
≥ 180	≥ 110	Presión arterial alta Nivel 3 (grave)	Rojo
160–179	100–109	Presión arterial alta Nivel 2 (media)	Naranja
140–159	90–99	Presión arterial alta Nivel 1 (leve)	Amarillo
130–139	85–89	Normal alta	Verde
120–129	80–84	Normal	Verde
< 120	< 80	Ideal	Verde

Fuente: OMS, 1999 (Organización Mundial de la Salud)

El indicador de riesgo LED (LED de color en el aparato a la izquierda de la pantalla) le indica en qué rango se encuentra la presión arterial medida. Si los valores medidos están en dos clasificaciones diferentes (por ejemplo, sístole en el rango de tensión normal alta y diástole en el rango normal), entonces el indicador de riesgo siempre muestra el rango más alto, en el ejemplo descrito "Alta Normal".

Tenga en cuenta que estos valores estándar sirven únicamente como referencia general, dado que la presión arterial individual varía según la persona y el grupo de edad, entre otras cosas.

Además, cabe señalar que la automedición en el hogar generalmente proporciona lecturas más bajas que las medidas por el médico. Por esta razón, es importante que consulte a su médico periódicamente. Solo él es capaz de decirle sus valores objetivo individuales para una presión arterial controlada, especialmente si usted recibe un tratamiento con medicamentos.

Consultar y borrar los valores medidos

Registros de usuario

Los resultados de todas las mediciones correctamente realizadas se guardan en la memoria junto con la fecha y la hora. Cuando hay más de 120 valores de medición, los datos de medición más antiguos se pierden.

- En primer lugar, seleccione el registro de usuario cuyos datos desea ver tal como se describe en el capítulo „Seleccionar usuario“.
- Pulse después con el aparato apagado la tecla de memorización **M**.

Valores medios

- Si está activado el *Bluetooth®* (el símbolo  se muestra en la pantalla), los datos medidos se transferirán automáticamente.

En la pantalla parpadea **A**.

Se muestra el valor promedio de todas las mediciones guardadas de este registro de usuario.



- Pulse la tecla de memorización **M**.

En la pantalla parpadea **AM**.

Se muestra la media de los 7 últimos días en las mediciones matinales (por la mañana: de las 5.00 a las 9.00 horas).

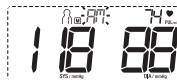

- Pulse la tecla de memorización **M**.

En la pantalla parpadea **PM**.

Se muestra la media de los 7 últimos días en las mediciones vespertinas (por la tarde: de las 18.00 a las 20.00 horas).

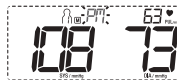

Valores de medición individuales

- Si vuelve a pulsar la tecla de memorización **M**, se mostrará en la pantalla la última medición (en el ejemplo, la medición 03).



- Si pulsa una vez más la tecla de memorización **M**, podrá consultar sus respectivos valores de medición.

- Para desconectar el aparato de nuevo, pulse la tecla de inicio/parada **I**.

 Puede salir del menú en cualquier momento pulsando la tecla de inicio/parada **I**.

- Para borrar todos los valores medidos guardados de un usuario, selecciónelos primero como se describe.
- En la pantalla parpadea **FL** y se muestra el promedio de todos los valores guardados de este registro de usuario.
- Mantenga pulsadas simultáneamente las dos teclas de ajuste + y - durante aprox. 5 segundos.
- En la pantalla aparece **CL 00**. Se borran todos los valores del registro de usuario actual. A continuación, el aparato se apaga automáticamente.



8. Limpieza y cuidado

- Limpie con cuidado la unidad y el brazalete solo con un paño ligeramente humedecido.
- No use limpiadores ni disolventes.
- En ningún caso se deben sumergir en agua la unidad ni el brazalete, ya que puede penetrar líquido en ellos y dañarlos.
- Cuando guarde la unidad y el brazalete, no se deben colocar objetos pesados sobre ellos. Retire las pilas. El tubo flexible del brazalete no debe doblarse en ángulos muy cerrados.



9. Accesorios y piezas de repuesto

Las piezas de repuesto y los accesorios pueden adquirirse a través de la correspondiente dirección de servicio técnico (indicada en la lista de direcciones de servicio técnico). Indique el número de pedido correspondiente.

Denominación	Número de artículo o de pedido
Brazalete universal easyLock (24-40 cm)	164.290

10. Resolución de problemas

Mensaje de error	Posible causa	Solución
Er 1	No se ha podido registrar ningún pulso.	Repita la medición tras una pausa de un minuto. Asegúrese de no hablar ni moverse durante la medición.
Er 2	Se ha movido o ha hablado durante la medición.	
Er 3 	El brazalete no se ha colocado correctamente.	Siga las indicaciones del capítulo „Colocar el brazalete“ y realice otra medición tras un minuto.
Er 4	Los valores medidos están fuera del rango de medición indicado.	Repita la medición tras una pausa de un minuto. Asegúrese de no hablar ni moverse durante la medición. Si el error se repite, consulte a un médico para comprobar su estado de salud.
	Se ha producido un error durante la medición.	

Mensaje de error	Posible causa	Solución
Er 5	La presión de inflado es superior a 300 mmHg.	Compruebe en el marco de una nueva medición si el brazaete puede inflarse correctamente. Asegúrese de que ni el brazo ni ningún objeto pesado estén encima del tubo flexible y de que no esté doblado.
Er 6 	Las pilas están casi gastadas.	Inserte pilas nuevas en el aparato.
Er 7 	Los datos no se han podido transmitir por <i>Bluetooth</i> [®] .	Siga las indicaciones del capítulo „Transmisión de los valores de medición por <i>Bluetooth</i> [®] “.

11. Eliminación

Reparación y eliminación del aparato

- No repare ni ajuste el aparato usted mismo. Si lo hace, no se garantizará un funcionamiento correcto del mismo.
- No abra el aparato. El incumplimiento de esta disposición anula la garantía.
- Las reparaciones solo deben ser realizadas por el servicio de atención al cliente o distribuidores autorizados. Antes de realizar cualquier reclamación, compruebe el estado de las pilas y sustitúyalas si es necesario.
- A fin de preservar el medio ambiente, cuando el aparato llegue al final de su vida útil no lo deseche con la basura doméstica. Se puede desechar en los puntos de recogida adecuados disponibles en su zona. Deseche el aparato según la Directiva europea sobre residuos de aparatos eléctricos y electrónicos -WEEE (Waste Electrical and Electronic Equipment). Para más información, póngase en contacto con la autoridad municipal competente en materia de eliminación de residuos.



Eliminación de las pilas

- Las pilas usadas, completamente descargadas, deben eliminarse a través de contenedores de recogida señalados de forma especial, los puntos de recogida de residuos especiales o a través de los distribuidores de equipos electrónicos. Los usuarios están obligados por ley a desechar las pilas correctamente.
- Estos símbolos se encuentran en pilas que contienen sustancias tóxicas:
Pb = la pila contiene plomo,
Cd = la pila contiene cadmio,
Hg = la pila contiene mercurio.



12. Datos técnicos

Tipo	BM 81
Método de medición	Oscilométrico, medición no invasiva de la presión sanguínea en el brazo
Rango de medición	Presión ejercida por el brazalete 0–300 mmHg, sistólica 50–250 mmHg, diastólica 30–200 mmHg, pulso 40–180 latidos/minuto
Precisión de la indicación	sistólica ± 3 mmHg, diastólica ± 3 mmHg, pulso $\pm 5\%$ del valor indicado
Inexactitud de la medición	La desviación estándar máxima según ensayo clínico es de: sistólica 8 mmHg / diastólica 8 mmHg
Memoria	2 x 120 memorias
Medidas	L 143 mm x A 91 mm x H 22 mm
Peso	Aprox. 280 g (sin pilas, con brazalete)
Diámetro de brazalete	de 24 hasta 40 cm
Condiciones de funcionamiento admisibles	desde +5 °C hasta +40 °C, 15 % – 90 % humedad relativa (sin condensación), presión ambiente 700–1060 hPa
Condiciones de almacenamiento y transporte admisibles	desde -25 °C hasta +70 °C, $\leq 90\%$ humedad relativa, presión ambiente 700–1060 hPa
Alimentación	4 pilas x 1,5V  tipo AAA
Vida útil de las pilas	Para unas 300 mediciones, según el nivel de la presión sanguínea y la presión de inflado
Vida útil prevista	mín. 10 000 mediciones
Clasificación	Alimentación interna, IP22, sin AP/APG, funcionamiento continuo, pieza de aplicación tipo BF
Transferencia de datos por <i>Bluetooth</i> [®] wireless technology	El tensiómetro utiliza <i>Bluetooth</i> [®] low energy technology, banda de frecuencias 2402 – 2480 MHz, potencia de emisión máx. 4 dBm, compatible con <i>Bluetooth</i> [®] 4.0 smartphones/tablets

El número de serie se encuentra en el aparato o en el compartimento de las pilas.

Reservado el derecho a realizar modificaciones de los datos técnicos sin previo aviso por razones de actualización.

- Este aparato cumple con la norma europea EN 60601-1-2 (conformidad con la norma CISPR 11, IEC 61000-4-2, IEC 61000-4-3, IEC 61000-4-8) y está sujeto a las medidas especiales de precaución relativas a la compatibilidad electromagnética. Tenga en cuenta que los dispositivos de comunicación de alta frecuencia portátiles y móviles pueden interferir con este aparato.
- Este aparato cumple la directiva europea en lo referente a productos sanitarios 93/42/EEC, las leyes relativas a productos sanitarios y las normas europeas EN 1060-3 (Esfigmomanómetros no invasivos, Parte 3:

Requisitos suplementarios aplicables a los sistemas electromecánicos de medición de la presión sanguínea) y IEC 80601-2-30 (Equipos electromédicos, Parte 2-30: Requisitos particulares para la seguridad básica y funcionamiento esencial de los esfigmomanómetros automáticos no invasivos).

- Se ha comprobado cuidadosamente la precisión de los valores de medición de este tensiómetro y se ha diseñado con vistas a la larga vida útil del aparato. Si se utiliza el aparato en el ejercicio de la medicina deberán realizarse controles metrológicos utilizando para ello los medios oportunos. Puede solicitar información más precisa sobre la comprobación de la precisión de los valores de medición al servicio de asistencia técnica en la dirección indicada en este documento.
- Garantizamos que este producto cumple la Directiva europea RED 2014/53/EU. Encontrará la declaración de conformidad CE de este producto en: www.beurer.com/web/we-landingpages/de/cedeclarationofconformity.php

13. Garantía / Asistencia

Beurer GmbH, Söflinger Straße 218, D-89077 Ulm (en lo sucesivo, «Beurer») concede una garantía para este producto. La garantía está sujeta a las siguientes condiciones y el alcance de la misma se describe a continuación.

Las siguientes condiciones de garantía no afectan a las obligaciones de garantía que la ley prescribe para el vendedor y que emanan del contrato de compra celebrado con el comprador. La garantía se aplicará además sin perjuicio de las normas legales preceptivas.

Beurer garantiza el perfecto funcionamiento y la integralidad de este producto.

La garantía mundial tiene una validez de 5 años a partir de la fecha de compra del producto nuevo y sin utilizar por parte del comprador.

Esta garantía se ofrece solo para productos que el comprador haya adquirido en tanto que consumidor con fines exclusivamente personales en el marco de una utilización privada en el hogar. Se aplica la legislación alemana.

En el caso de que, durante el periodo de garantía, este producto resultara estar incompleto o no funcionara correctamente conforme a lo dispuesto en las siguientes disposiciones, Beurer se compromete a sustituir el producto o a repararlo según las presentes condiciones de garantía.

Cuando el comprador desee recurrir a la garantía lo hará dirigiéndose en primera instancia al distribuidor local: véase la lista adjunta «Servicio internacional» que contiene las distintas direcciones de servicio técnico.

A continuación, el comprador recibirá información pormenorizada sobre la tramitación de la garantía, como el lugar al que debe enviar el producto y qué documentos deberá adjuntar.

El comprador solo podrá invocar la garantía cuando pueda presentar:

- una copia de la factura o del recibo de compra y
- el producto original

a Beurer o a un socio autorizado por Beurer.

Quedan excluidos explícitamente de la presente garantía

- el desgaste que se produce por el uso o el consumo normal del producto;
- los accesorios suministrados con el producto que se desgastan o consumen durante un uso normal (p. ej., pilas, baterías, brazaletes, juntas, electrodos, luminarias, cabezales y accesorios de inhalación);
- productos cuyo uso, limpieza, almacenamiento o mantenimiento sea indebido o vaya contra lo dispuesto en las instrucciones de uso, así como productos que hayan sido abiertos, reparados o modificados por el comprador o por un centro de servicio técnico no autorizado por Beurer;
- daños que se hayan producido durante el transporte entre las instalaciones del fabricante y las del cliente o bien entre el centro de servicio técnico y el cliente;
- productos que se hayan adquirido como productos de calidad inferior o de segunda mano;
- daños derivados que resulten de una falta del producto. En este caso, podrían invocarse eventualmente derechos derivados de la normativa de responsabilidad de productos o de otras disposiciones de responsabilidad legal preceptiva.

Las reparaciones o la sustitución del producto no prolongarán en ningún caso el periodo de garantía.



Leggere attentamente le presenti istruzioni per l'uso, conservarle per impieghi futuri, renderle accessibili ad altri utenti e attenersi alle indicazioni.

Gentile cliente,

siamo lieti che Lei abbia scelto un prodotto del nostro assortimento. Il nostro marchio è garanzia di prodotti di elevata qualità, controllati nei dettagli, relativi ai settori calore, peso, pressione, temperatura corporea, pulsazioni, terapia dolce, massaggio, Beauty, aria e Baby.

Cordiali saluti

Il Team Beurer

Indice

1. Fornitura	72	8. Pulizia e cura	85
2. Spiegazione dei simboli.....	72	9. Accessori e parti di ricambio	85
3. Uso conforme.....	73	10. Che cosa fare in caso di problemi?	85
4. Avvertenze e indicazioni di sicurezza	74	11. Smaltimento	86
5. Descrizione dell'apparecchio	76	12. Dati tecnici	87
6. Messa in funzione.....	77	13. Garanzia / Assistenza	88
7. Utilizzo	78		

1. Fornitura









Controllare l'integrità esterna della confezione e la completezza del contenuto. Prima dell'uso assicurarsi che l'apparecchio e gli accessori non presentino nessun danno palese e che il materiale di imballaggio sia stato rimosso. In caso di dubbio, non utilizzare l'apparecchio e consultare il proprio rivenditore o contattare il Servizio clienti indicato.

- 1 x misuratore di pressione da braccio con manicotto universale easyLock integrato (24 - 40 cm)
- 1 x istruzioni per l'uso
- 1 x guida rapida
- 4 x batterie AAA da 1,5 V LR03

2. Spiegazione dei simboli

I seguenti simboli sono utilizzati nelle istruzioni per l'uso, sull'imballo e sulla targhetta dell'apparecchio:

	AVVERTENZA Avvertimento di pericolo di lesioni o di pericoli per la salute.
	ATTENZIONE Indicazione di sicurezza per possibili danni all'apparecchio/agli accessori.
	Informazioni sul prodotto Indicazione di informazioni importanti

	Seguire le istruzioni Prima dell'inizio dei lavori e/o dell'utilizzo di apparecchi o macchine, leggere le istruzioni
	Isolamento delle parti applicate di tipo BF Parte applicata isolata galvanicamente (F sta per floating), soddisfa i requisiti delle correnti di dispersione per il tipo BF
	Corrente continua L'apparecchio è adatto solo a un uso con corrente continua
	Smaltimento Smaltimento secondo le norme previste dalla Direttiva CE sui rifiuti di apparecchiature elettriche ed elettroniche (WEEE)
	Smaltimento della batteria Non smaltire insieme ai rifiuti urbani batterie contenenti sostanze tossiche
	Smaltimento dell'imballaggio Smaltire la confezione nel rispetto dell'ambiente
	Produttore
	Limitazione della temperatura Vengono indicati i valori limite di temperatura a cui il dispositivo medico può essere esposto in modo sicuro.
	Umidità, limitazione Viene indicato il campo di umidità a cui il dispositivo medico può essere esposto in modo sicuro.
IP22	Classe IP Apparecchio protetto contro la penetrazione di corpi solidi $\geq 12,5$ mm e contro la caduta inclinata di gocce d'acqua
SN	Numero di serie
LOT	Codice lotto
REF	Codice articolo
MD	Dispositivo medico
CE 0483	Marcatura CE Il presente prodotto soddisfa i requisiti delle direttive europee e nazionali vigenti

3. Uso conforme

Ambito di applicazione

Il misuratore di pressione è concepito per la misurazione completamente automatica, non invasiva della pressione arteriosa e del battito cardiaco sul braccio.

Gruppo target

È concepito per l'automisurazione in ambiente domestico da parte di persone adulte ed è adatto a utenti con una circonferenza del braccio compresa nell'intervallo stampato sul manicotto.

Indicazioni/utilità a livello clinico

Con questo apparecchio l'utente può rilevare la pressione e il battito cardiaco in modo rapido e semplice. I valori misurati rilevati vengono classificati in base alle norme internazionali vigenti e valutati graficamente. L'apparecchio è inoltre in grado di riconoscere eventuali battiti irregolari durante la misurazione e avvisare l'utente mediante un simbolo sul display. L'apparecchio salva i valori misurati rilevati e permette di visualizzare i valori medi delle misurazioni passate. I dati visualizzati possono essere utili agli operatori sanitari nella diagnosi e nella terapia di problemi di pressione, contribuendo a tenere sotto controllo la salute dell'utente nel lungo periodo.

4. Avvertenze e indicazioni di sicurezza

Controindicazioni

- Non utilizzare il misuratore di pressione su neonati, bambini e animali domestici.
- L'apparecchio non è concepito per l'utilizzo come misuratore di pressione ambulatoriale per l'esecuzione di misurazioni di lunga durata a intervalli prestabiliti.
- Le persone con ridotte capacità fisiche, percettive o intellettive devono essere supervisionate da una persona responsabile per la loro sicurezza e che fornisca loro le indicazioni per l'uso dell'apparecchio.
- Prima di utilizzare l'apparecchio in una delle seguenti condizioni è strettamente necessario consultare il medico: disturbi del ritmo cardiaco, problemi di vascolarizzazione, diabete, gravidanza, preeclampsia, ipotonia, brividi di febbre, tremori
- I portatori di pacemaker o di altri dispositivi elettronici impiantati devono consultare il medico prima di utilizzare l'apparecchio.
- Non utilizzare il misuratore di pressione insieme ad altri apparecchi chirurgici ad alta frequenza.
- Non applicare il manicotto a persone che hanno subito una mastectomia (asportazione della mammella).
- Non applicare il manicotto su ferite per evitare rischi di ulteriori lesioni.
- Accertarsi che il manicotto non venga applicato su braccia con arterie o vene sottoposte a trattamenti medici, quali dispositivo di accesso o terapia intravascolare o shunt arterovenoso.

Avvertenze generali

- I valori misurati autonomamente hanno solo scopo informativo, non sostituiscono i controlli medici! Discutere con il medico i propri valori e non intraprendere in alcun caso terapie mediche definite autonomamente (ad es. riguardo il dosaggio dei farmaci).!
- L'apparecchio è concepito solo per l'uso descritto nelle presenti istruzioni per l'uso. Il produttore non risponde di danni causati da un uso inappropriato o non conforme.
- L'utilizzo del misuratore di pressione al di fuori dell'ambito domestico o sotto l'influsso del movimento (ad es. durante un viaggio in auto, ambulanza o elicottero nonché durante attività fisiche come lo sport) può influire sulla precisione e determinare errori di misurazione.
- In caso di patologie del sistema cardiovascolare possono verificarsi errori di misurazione o una riduzione della precisione di misurazione.
- Non utilizzare l'apparecchio contemporaneamente ad altri apparecchi elettromedicali (apparecchi EM). Questo potrebbe causare il malfunzionamento del misuratore e/o dare luogo a misurazioni imprecise.
- Non utilizzare l'apparecchio al di fuori delle condizioni di conservazione e funzionamento indicate. Questo potrebbe portare a risultati di misurazione errati.
- Per questo apparecchio utilizzare solo i manicotti forniti o descritti in queste istruzioni per l'uso. L'utilizzo di un altro manicotto può comportare misurazioni imprecise.

- Tenere conto che durante il pompaggio del manicotto può verificarsi una riduzione delle funzioni dell'arto interessato.
- Eseguire le misurazioni non più spesso del necessario. La limitazione della circolazione sanguigna può dare luogo alla formazione di ematomi.
- La misurazione della pressione non deve impedire inutilmente la circolazione del sangue per un tempo troppo lungo. In caso di malfunzionamento dell'apparecchio, rimuovere il manicotto dal braccio.
- Indossare il manicotto esclusivamente sul braccio. Non indossare il manicotto su altre parti del corpo.
- Le parti piccole contenute, se inghiottite, rappresentano un pericolo di soffocamento per i bambini. Pertanto devono essere tenuti sempre sotto controllo.

Misure precauzionali generali

- Il misuratore di pressione è composto da moduli elettronici di precisione. La precisione dei valori misurati e la durata dell'apparecchio dipendono da un utilizzo attento.
- Non esporre l'apparecchio a urti, umidità, sporcizia, forti sbalzi di temperatura e all'irraggiamento solare diretto.
- Prima della misurazione portare l'apparecchio a temperatura ambiente. Se il misuratore è stato conservato a una temperatura di stoccaggio e trasporto prossima a quella massima o minima e viene poi portato in un ambiente con una temperatura di 20°C, si raccomanda di aspettare circa 2 ore prima di utilizzarlo.
- Non far cadere l'apparecchio.
- Non utilizzare l'apparecchio in prossimità di forti campi elettromagnetici, tenerlo lontano da impianti radio o telefoni cellulari.
- In caso di non utilizzo dell'apparecchio per lunghi periodi, si raccomanda di rimuovere le batterie.
- Evitare di schiacciare, comprimere o piegare meccanicamente il tubo del manicotto.
- La temperatura del manicotto può raggiungere una temperatura da 40 °C a 42,1 °C durante il funzionamento normale.

Misure per l'uso delle batterie

-  Se il liquido della batteria viene a contatto con la pelle e con gli occhi, sciacquare le parti interessate con acqua e consultare il medico.
- Pericolo di ingestione! I bambini potrebbero ingerire le batterie e soffocare. Tenerle quindi lontano dalla portata dei bambini.
- Pericolo di esplosione! Non gettare le batterie nel fuoco.
- In caso di fuoriuscita di liquido dalla batteria, indossare guanti protettivi e pulire il vano batterie con un panno asciutto.
- Non smontare, aprire o frantumare le batterie.

-  Prestare attenzione alla polarità positiva (+) e negativa (-).
- Proteggere le batterie dal caldo eccessivo.
- Le batterie non devono essere ricaricate o mandate in cortocircuito.
- Qualora l'apparecchio non dovesse essere utilizzato per un periodo prolungato, rimuovere le batterie dal vano batterie.
- Utilizzare solo tipologie di batterie uguali o equivalenti.
- Sostituire sempre tutte le batterie contemporaneamente.
- Non utilizzare batterie ricaricabili!

Indicazioni sulla compatibilità elettromagnetica

- L'apparecchio è idoneo per l'utilizzo in qualsiasi ambiente riportato nelle presenti istruzioni per l'uso, incluso l'ambiente domestico.
- In determinate circostanze, in presenza di disturbi elettromagnetici, l'apparecchio può essere utilizzato solo limitatamente. Ne possono conseguire ad es. messaggi di errore o un guasto del display/apparecchio.
- Evitare di utilizzare il presente apparecchio nelle immediate vicinanze di altri apparecchi o con apparecchi in posizione impilata, poiché ciò potrebbe determinare un funzionamento non corretto. Laddove si renda tuttavia necessario un utilizzo di questo tipo, è opportuno tenere sotto controllo questo apparecchio e gli altri apparecchi in modo da assicurarsi che funzionino correttamente.
- L'utilizzo di accessori diversi da quelli stabiliti dal produttore dell'apparecchio o in dotazione con l'apparecchio può comportare la comparsa di significative emissioni elettromagnetiche di disturbo o ridurre la resistenza dell'apparecchio alle interferenze elettromagnetiche e determinare un funzionamento non corretto dello stesso.
- La mancata osservanza può ridurre le prestazioni dell'apparecchio.

5. Descrizione dell'apparecchio



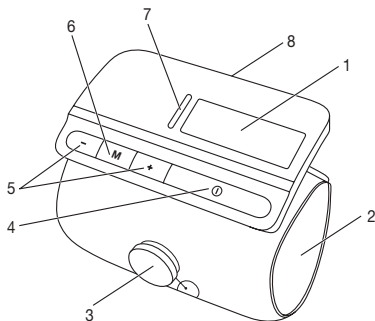



Misuratore di pressione e manicotto

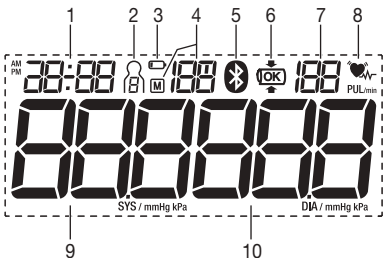

1. Display
2. Manicotto per braccio
3. Manopola di chiusura easyLock
4. Pulsante START/STOP 
5. Pulsanti di impostazione +/-
6. Pulsanti per la memorizzazione **M**
7. Indicatore di rischio a LED
8. Coperchio del vano batterie

Display





1. Data/Ora
2. Memoria utente 
3. Icona sostituzione delle batterie 
4. Numero della posizione di memoria/Indicazione memoria valore medio (M), mattina (M^M), sera (M^S)
5. Simbolo trasmissione Bluetooth® 
6. Controllo del posizionamento del manicotto 
7. Valore battito cardiaco rilevato incl. unità 
8. Icona battito cardiaco 
Icona disturbo del ritmo cardiaco 
9. Pressione sistolica incl. unità
10. Pressione diastolica incl. unità

6. Messa in funzione

Inserimento delle batterie

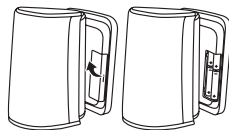
- Rimuovere il coperchio del vano batterie sul retro dell'apparecchio.
- Inserire quattro batterie AAA da 1,5V (tipo alcalino LR03). Verificare che le batterie siano inserite correttamente, con i poli posizionati in base alle indicazioni.
- Richiudere attentamente il coperchio del vano batterie.
- Tutti gli elementi del display vengono brevemente visualizzati, sul display lampeggia 24 h. A questo punto, impostare la data e l'ora come descritto di seguito.



Quando l'icona di sostituzione delle batterie  è fissa, non è più possibile effettuare alcuna misurazione ed è necessario cambiare tutte le batterie. Quando le batterie vengono rimosse dall'apparecchio, è necessario reimpostare la data e l'ora. Le misurazioni memorizzate non vanno perse.

Esecuzione delle impostazioni

È importante impostare correttamente il dispositivo prima di utilizzarlo per poter utilizzare appieno tutte le funzioni. Solo in questo modo è possibile memorizzare e successivamente richiamare i valori misurati con la rispettiva data e ora.

i È possibile richiamare il menu da cui eseguire le impostazioni in due modi diversi:

- Prima del primo utilizzo e dopo ogni sostituzione delle batterie:
Quando si inseriscono le batterie nell'apparecchio si accede automaticamente al menu corrispondente.
- Con le batterie già inserite:
Sull'apparecchio **spento** tenere premuto il pulsante di memorizzazione **M** per cirecondi.

Attraverso questo menu è possibile effettuare in successione le seguenti regolazioni:

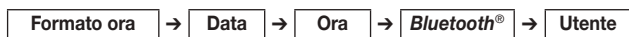

Formato ora

Sul display lampeggia il formato ora.

- Con i pulsanti d'impostazione +/- selezionare il formato dell'ora desiderato e confermare con il pulsante di memorizzazione **M**.



Data

Sul display lampeggia il numero dell'anno.

- Con i pulsanti d'impostazione +/- selezionare l'età desiderata e confermare con il pulsante di memorizzazione **M**.



Sul display lampeggia l'indicazione del mese.

- Con i pulsanti d'impostazione +/- selezionare il mese desiderato e confermare con il pulsante di memorizzazione **M**.









Sul display lampeggia il numero del giorno.

- Con i pulsanti d'impostazione +/- selezionare il giorno desiderato e confermare con il pulsante di memorizzazione **M**.



i Se si imposta il formato dell'ora in 12 h, la sequenza dell'indicazione del giorno e del mese è invertita.

Ora	<p>Sul display lampeggia il numero dell'ora.</p> <ul style="list-style-type: none"> Con i pulsanti d'impostazione +/- selezionare l'ora desiderata e confermare con il pulsante di memorizzazione M. <p>Sul display lampeggia il numero dei minuti.</p> <ul style="list-style-type: none"> Con i pulsanti d'impostazione +/- selezionare i minuti desiderati e confermare con il pulsante di memorizzazione M. 	 
Bluetooth®	<p>Sul display lampeggia l'icona Bluetooth®.</p> <ul style="list-style-type: none"> Con i pulsanti d'impostazione +/-, scegliere se attivare la trasmissione dati automatica via Bluetooth® o disattivarla e confermare con il pulsante per la memorizzazione M. <p> La trasmissione via Bluetooth® riduce la durata della batteria.</p>	 
Utente	<p>Sul display lampeggia il simbolo della memoria utente.</p> <ul style="list-style-type: none"> Con i pulsanti di impostazione +/-, selezionare l'utente desiderato e confermare la selezione con il pulsante di memorizzazione M. Al termine l'apparecchio si spegne automaticamente. 	

7. Utilizzo

Regole generali per l'automisurazione della pressione

- Per generare un profilo il più possibile significativo dell'andamento della pressione sanguigna garantendo la confrontabilità dei valori misurati, misurare la pressione sanguigna regolarmente e sempre negli stessi orari della giornata. Si consiglia di misurare la pressione due volte al giorno: una volta la mattina dopo essersi alzati e una volta la sera.
- La misurazione dovrebbe avvenire sempre in una condizione di sufficiente riposo fisico. Evitare pertanto misurazioni in momenti di particolare stress.
- Evitare di mangiare, bere, fumare o praticare attività fisica almeno nei 30 minuti precedenti alla misurazione.
- Prima della prima misurazione rilassarsi sempre completamente per 5 minuti!
- Inoltre, per effettuare in successione più misurazioni, attendere sempre almeno 1 minuto tra una misurazione e l'altra.
- In caso di valori dubbi, ripetere la misurazione.

Applicazione del manicotto

- Di norma è possibile misurare la pressione sanguigna su entrambe le braccia. Determinati scostamenti tra la pressione sanguigna misurata sul braccio destro e su quello sinistro sono quindi fisiologici e del tutto normali. La misurazione andrebbe sempre effettuata sul braccio con i valori più alti. Stabilire una regola al riguardo con il proprio medico prima di iniziare le automisurazioni. Da quel momento in poi misurare sempre la pressione sullo stesso braccio.
- L'apparecchio può essere utilizzato solo con uno dei seguenti manicotti. La scelta va effettuata in base alla circonferenza del braccio. La precisione della regolazione dovrebbe essere verificata prima della misurazione con il contrassegno indicatore descritto di seguito.

Rif. n.	Denominazione	Circonferenza braccio
164.290*	Manicotto universale easyLock	24-40 cm

* Compreso nella fornitura standard

- Infilare il braccio denudato nel manicotto di forma tubolare. Verificare che la circolazione del braccio non sia costretta da indumenti o simili.
- Posizionare l'apparecchio in modo tale che il bordo inferiore si trovi a circa 2-3 cm al di sopra del gomito. Orientare l'apparecchio in modo che il segno "ARTERY" ► si trovi direttamente sopra l'arteria.
- Per attivare il meccanismo di chiusura, premere la manopola di chiusura easyLock finché non si innesta.
- Una volta innestata, il manicotto può essere regolato con precisione ruotando la manopola easyLock.
- Il manicotto dovrebbe essere stretto ma non troppo, in modo tale che vi sia ancora spazio sufficiente per due dita.
- Il manicotto easyLock è da considerarsi idoneo se, una volta applicato e regolato, alcune parti del contrassegno indicatore rimangono visibili e non vengono nascoste dal manicotto.

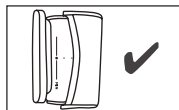
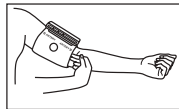
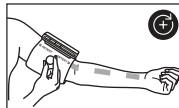
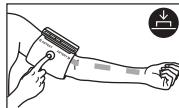
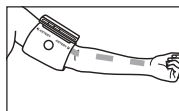
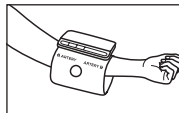

Controllo del posizionamento del manicotto

L'apparecchio dispone di controllo del posizionamento del manicotto. Grazie a questa funzione, durante la misurazione l'apparecchio controlla automaticamente che il manicotto sia posizionato correttamente sul braccio. Se il manicotto è stato applicato nel modo corretto, durante il pompaggio viene visualizzato il simbolo  sul display. Questo rimane visualizzato fino al termine della misurazione, dopodiché accanto ad esso vengono visualizzati anche i valori misurati rilevati. Se il manicotto è stato applicato in modo errato, la misurazione viene interrotta e sul display viene visualizzato un messaggio di errore. In questo caso, fare riferimento alle indicazioni del capitolo "Che cosa fare in caso di problemi?".

Postura corretta

- Sedersi in posizione comoda ed eretta per la misurazione della pressione. Appoggiarsi sulla schiena e collocare il braccio su una superficie di appoggio. Non incrociare le gambe, ma appoggiare la pianta dei piedi al pavimento, mantenendoli paralleli tra loro.
- Verificare sempre che il manicotto si trovi all'altezza del cuore.
- Per non falsare il risultato, si dovrebbe stare il più possibile tranquilli e non parlare durante la misurazione.

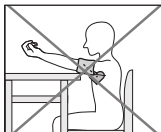
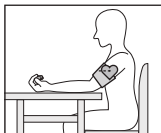

Selezione dell'utente

Questo apparecchio dispone di 2 memorie utente da 120 posizioni ciascuna per poter memorizzare separatamente i risultati di misurazione di 2 persone diverse.

Prima di ogni misurazione assicurarsi di aver impostato l'utente giusto, soprattutto se l'apparecchio viene utilizzato da più persone.

Procedere come descritto di seguito:

- Sull'apparecchio spento premere il pulsante d'impostazione + o -. L'ultimo utente selezionato viene visualizzato sul display.
- Con i pulsanti di impostazione +/- impostare l'utente desiderato e confermare la selezione con il pulsante START/STOP **I**. Al termine l'apparecchio si spegne automaticamente.

Esecuzione della misurazione della pressione

- Per avviare il misuratore di pressione, premere il pulsante START/STOP **I**. Tutti gli elementi del display vengono brevemente visualizzati.



- Dopo circa 3 secondi il misuratore di pressione inizia automaticamente la misurazione.
- Il manicotto si gonfia automaticamente e contemporaneamente inizia il processo di misurazione vero e proprio. Quando viene rilevato il battito cardiaco, viene visualizzato il simbolo corrispondente **♥**.

I La misurazione può essere interrotta in qualsiasi momento premendo il pulsante START/STOP **I**.

- Al termine della misurazione, l'aria residua viene scaricata rapidamente.
- Vengono visualizzati i risultati della misurazione della pressione sistolica e diastolica e del battito cardiaco; inoltre, l'indicatore di rischio a LED consente di classificare i valori misurati con l'ausilio di diversi colori.



- Se la misurazione non è stata effettuata correttamente, compare l'icona **Er_**. In questo caso, fare riferimento al capitolo "Che cosa fare in caso di problemi?".

Er_

- Se la funzione *Bluetooth*® è attivata, al termine della misurazione si avvia automaticamente il trasferimento dei dati all'app "beurer HealthManager Pro" o "beurer HealthManager".
- L'icona *Bluetooth*® sul display lampeggia. L'apparecchio cerca di stabilire una connessione con l'app solo per circa 30 secondi.
- Non appena si attiva la connessione, l'icona *Bluetooth*® smette di lampeggiare. Tutti i dati di misurazione vengono trasmessi alle app. Dopo il trasferimento dei dati, il dispositivo si spegne automaticamente.
- Se non viene stabilita una connessione con l'app entro 30 secondi, l'icona *Bluetooth*® si spegne e l'apparecchio si spegne automaticamente dopo 1 minuto.
- Se si dimentica di spegnere l'apparecchio, questo si spegne automaticamente dopo circa 1 minuto. Anche in questo caso il valore viene memorizzato nella memoria utente selezionata o in quella utilizzata per ultima.

Sbloccare il manicotto e rimuovere l'apparecchio

Dopo aver eseguito correttamente la misurazione, è possibile riporre l'apparecchio.

Procedere come descritto di seguito:

- Per sbloccare il manicotto, tirare verso l'alto la manopola di chiusura easyLock con le dita.
- A questo punto è possibile allargare leggermente il manicotto tubolare e sfilarlo dal braccio.

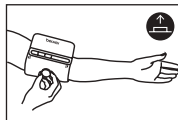

Trasmissione dei valori misurati mediante *Bluetooth*®

Oltre alla visualizzazione e alla memorizzazione dei valori di misurazione in locale sul dispositivo, è possibile trasferire i risultati delle misurazioni al proprio smartphone tramite *Bluetooth*® low energy technology.

A tal fine è necessaria l'app „beurer HealthManager Pro“ o „beurer HealthManager“. Sono disponibili gratuitamente nell'Apple App Store e in Google Play.

Requisiti di sistema:

- iOS ≥ 12.0, Android™ ≥ 8.0
- *Bluetooth*® ≥ 4.0

Elenco dei dispositivi compatibili:



Per la trasmissione dei valori di misurazione, procedere come segue:



Fase 1: BM 81

Attivare la funzione *Bluetooth*® sul dispositivo come descritto nel capitolo „Impostazione del formato dell'ora, della data, dell'ora e del *Bluetooth*®“.



Fase 2: App “beurer HealthManager Pro” o “beurer HealthManager”

Aggiungere nell'app „beurer HealthManager Pro” o „beurer HealthManager” il BM 81 in „Impostazioni / Miei Dispositivi” e seguire le istruzioni.



Fase 3: BM 81

Effettuare la misurazione.



Fase 4: BM 81

(trasmissione dei dati direttamente durante la misurazione): Se la funzione *Bluetooth*® è attivata, al termine della misurazione si avvia automaticamente il trasferimento dei dati all'app “beurer HealthManager Pro” o “beurer HealthManager”.

Fase 4: BM 81

(trasferimento dei dati in un secondo momento): passare alla modalità di richiamo alla memoria (vedere „Memorizzazione, richiamo e cancellazione dei valori misurati”) della memoria utente desiderata. Il trasferimento dei dati si avvia automaticamente.

i Attenersi inoltre alle seguenti indicazioni:

- Al primo collegamento, sull'apparecchio viene visualizzato un codice PIN di sei cifre generato casualmente; contemporaneamente, sullo smartphone viene visualizzato un campo in cui si deve inserire questo codice. Se il codice viene inserito correttamente, l'apparecchio è collegato con il proprio smartphone.
- Assicurarsi che l'app „beurer HealthManager Pro” o „beurer HealthManager” sullo smartphone sia sempre attivata e aperta quando si avvia il trasferimento dei dati sul dispositivo.
- È possibile rilevare il trasferimento dei dati in corso attraverso l'icona *Bluetooth*® visualizzata sul display.
- Per assicurare una trasmissione senza disturbi rimuovere eventualmente la custodia dello smartphone.



Interpretazione dei risultati

Informazioni generali sulle pressione sanguigna

- La pressione sanguigna è la forza con cui il flusso di sangue preme contro le pareti delle arterie. La pressione sanguigna arteriosa cambia continuamente nel corso del ciclo cardiaco.
- La pressione sanguigna viene sempre indicata sotto forma di due valori:
 - La pressione massima del ciclo è definita **pressione sistolica**. Si ha quando il muscolo cardiaco si contrae pompando il sangue nei vasi sanguigni.
 - La **pressione minima è quella diastolica** che si ha quando il muscolo cardiaco si ridistende completamente riempiendo il cuore di sangue.
- Oscillazioni di pressione sono normali. Persino nel caso di una misurazione ripetuta si possono avere differenze notevoli tra i valori misurati. Misurazioni singole o irregolari non forniscono pertanto un'indicazione

affidabile della pressione sanguigna effettiva. Una valutazione affidabile è possibile solo se le misurazioni vengono effettuate regolarmente e in condizioni paragonabili.

Disturbi del ritmo cardiaco

Durante l'analisi del battito registrato durante la misurazione della pressione sanguigna, questo apparecchio è in grado di identificare eventuali disturbi del ritmo cardiaco. In questo caso, dopo la misurazione, l'apparecchio segnala eventuali irregolarità della pulsazione mostrando il simbolo  sul display. Può essere un'avvisaglia di aritmia. L'aritmia è una patologia in cui il ritmo cardiaco è anormale a causa di problemi del sistema bioelettrico che regola il battito cardiaco. I sintomi (battiti cardiaci rallentati o anticipati, polso rallentato o troppo veloce) possono essere determinati tra l'altro da patologie cardiache, età, costituzione, sovralimentazione, stress o mancanza di riposo. Se dopo la misurazione viene visualizzato sul display il simbolo , la misurazione deve essere ripetuta poiché potrebbe esserne pregiudicata la precisione. Per valutare la pressione sanguigna, utilizzare esclusivamente i risultati registrati riguardanti il battito senza irregolarità corrispondenti. Nel caso in cui il simbolo , venga visualizzato frequentemente, rivolgersi al proprio medico. Solo un medico, nell'ambito delle proprie possibilità diagnostiche, può determinare la presenza di aritmia effettuando adeguati esami.

Indicatore di rischio a LED

L'Organizzazione Mondiale della Sanità (OMS) ha stabilito una classificazione riconosciuta a livello internazionale per la valutazione dei valori di pressione sanguigna misurati, che si riportano nella seguente tabella:

Intervallo dei valori di pressione misurati		Classificazione	Colore dell'indicatore di rischio a LED
Sistole (in mmHg)	Diastole (in mmHg)		
≥ 180	≥ 110	Ipertensione di grado 3 (grave)	Rosso
160–179	100–109	Ipertensione di grado 2 (moderata)	Arancione
140–159	90–99	Ipertensione di grado 1 (lieve)	Giallo
130–139	85–89	Normale - alta	Verde
120–129	80–84	Normale	Verde
< 120	< 80	Ottimale	Verde

Fonte: OMS, 1999 (Organizzazione Mondiale della Sanità)

L'indicatore di rischio a LED (LED colorato sull'apparecchio a sinistra del display) indica l'intervallo in cui si trova la pressione sanguigna misurata. Nel caso in cui i valori misurati rientrino in due classificazioni diverse (ad es. la sistole nell'intervallo "Normale - alta" e la diastole nell'intervallo "Normale"), l'indicatore di rischio indica sempre quella più alta, in questo caso "Normale - alta".

Si prega di notare che tali valori standard costituiscono solo un riferimento generale in quanto la pressione individuale presenta differenze a seconda della persona e dell'età.

Inoltre, va notato che nell'automisurazione a casa di solito si ottengono valori inferiori rispetto a quelli risultanti dalle misurazioni effettuate da un medico. Per questo motivo, è importante consultare il medico a intervalli regolari. Solo un medico è in grado di dire al paziente quali siano i valori target individuali per tenere sotto controllo la pressione sanguigna, soprattutto se sta seguendo una terapia farmacologica.

Ricerca e cancellazione dei valori misurati

Memoria utente

Gli esiti di ogni misurazione corretta vengono memorizzati con data e ora. Quando i dati misurati superano le 120 unità, vengono eliminati i dati più vecchi.

- Selezionare innanzitutto la memoria utente di cui si desidera visualizzare i dati, come descritto nel capitolo “Selezione dell’utente”.
- A apparecchio spento, premere il pulsante di memorizzazione **M**.

Valori medi

- Se la trasmissione *Bluetooth*® è attivata (l'icona  è visualizzata sul display) i dati misurati vengono trasmessi automaticamente.

Sul display lampeggia l'indicazione **R**.

Viene visualizzato il valore medio di tutti i valori misurati della memoria utente selezionata.

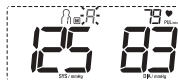

- Premere il pulsante di memorizzazione **M**.

Sul display lampeggia l'indicazione **RM**.

Viene visualizzato il valore medio degli ultimi 7 giorni di misurazioni mattutine (mattina: dalle 5.00 alle 9.00).

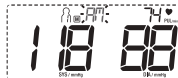

- Premere il pulsante di memorizzazione **M**.

Sul display lampeggia l'indicazione **PM**.

Viene visualizzato il valore medio degli ultimi 7 giorni di misurazioni serali (sera: dalle 18.00 alle 20.00).

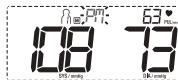

Valori di misurazione singoli

- Premendo nuovamente il pulsante di memorizzazione **M** il display visualizza l'ultima misurazione singola (nell'esempio la misurazione 03).

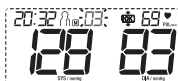

- Premendo nuovamente il pulsante di memorizzazione **M** è possibile consultare i singoli valori misurati.
- Per spegnere l'apparecchio, premere il pulsante START/STOP .

 È possibile uscire dal menu in qualsiasi momento premendo il pulsante START/STOP .

- Per eliminare tutti i valori di misurazione memorizzati da un utente, selezionarli come descritto.
- Sul display lampeggia **R**, viene visualizzato il valore medio di tutti i valori misurati salvati della memoria utente selezionata.
- Tenere premuti contemporaneamente i pulsanti di impostazione + e - per circa 5 secondi.
- Sul display viene visualizzato **CL 00**. Tutti i valori dell'attuale memoria utente vengono cancellati. Al termine l'apparecchio si spegne automaticamente.



8. Pulizia e cura

- Pulire con attenzione l'apparecchio e il manicotto utilizzando solo un panno leggermente inumidito.
- Non utilizzare detergenti o solventi.
- L'apparecchio e il manicotto non devono per nessun motivo essere immersi nell'acqua, in quanto il liquido potrebbe infiltrarsi e danneggiarli.
- Non posizionare oggetti pesanti sull'apparecchio e sul manicotto. Rimuovere le batterie. Non piegare eccessivamente il tubo del manicotto.



9. Accessori e parti di ricambio

Gli accessori e i ricambi sono disponibili presso il proprio centro assistenza (consultare l'elenco con gli indirizzi). Indicare il relativo codice ordine.

Denominazione	Cod. articolo o cod. ordine
Manicotto universale easyLock (24-40 cm)	164.290

10. Che cosa fare in caso di problemi?

Messaggio di errore	Possibile causa	Soluzione
$E_r 1$	Non è stato possibile registrare il battito cardiaco.	Ripetere la misurazione dopo una pausa di un minuto.
$E_r 2$	Durante la misurazione la persona si è mossa o ha parlato.	Non muoversi o parlare durante la misurazione.
$E_r 3$ 	Il manicotto non è applicato correttamente.	Attenersi alle indicazioni del capitolo „Applicazione del manicotto“ e, dopo un minuto, eseguire un'altra misurazione.

Messaggio di errore	Possibile causa	Soluzione
Er 4	I valori misurati non rientrano nell'intervallo di misurazione specificato. Es ist ein Fehler während der Messung aufgetreten.	Ripetere la misurazione dopo una pausa di un minuto. Non muoversi o parlare durante la misurazione. Se l'errore si ripete più volte, consultare un medico per verificare il proprio stato di salute.
Er 5	La pressione di pompaggio è superiore a 300 mmHg.	Nell'effettuare una nuova misurazione controllare se il pompaggio del manicotto viene eseguito correttamente. Prestare attenzione a non appoggiare il braccio o oggetti pesanti sul tubo e a non piegarlo.
Er 6 	Le batterie sono quasi scariche.	Inserire nuove batterie nell'apparecchio.
Er 7 	Non è possibile trasmettere i dati mediante Bluetooth®.	Attenersi alle indicazioni del capitolo „Trasmissione dei valori misurati mediante Bluetooth®“.

11. Smaltimento

Riparazione e smaltimento dell'apparecchio

- L'apparecchio non deve essere riparato o tarato personalmente. In tal caso non si garantisce più il corretto funzionamento.
- Non aprire l'apparecchio. In caso contrario la garanzia decade.
- Le riparazioni possono essere effettuate solo dal Servizio clienti o da rivenditori autorizzati. Prima di inoltrare eventuali reclami, testare le batterie e, se necessario, sostituirle.
- A tutela dell'ambiente, al termine del suo ciclo di vita, l'apparecchio non deve essere smaltito nei rifiuti domestici, ma conferito negli appositi centri di raccolta. Smaltire l'apparecchio secondo la direttiva europea sui rifiuti di apparecchiature elettriche ed elettroniche -WEEE (Waste Electrical and Electronic Equipment). In caso di dubbi, rivolgersi alle autorità comunali competenti per lo smaltimento.



Smaltimento delle batterie

- Smaltire le batterie esauste e completamente scariche negli appositi punti di raccolta, nei punti di raccolta per rifiuti tossici o presso i negozi di elettronica. Lo smaltimento delle batterie è un obbligo di legge.

- I simboli riportati di seguito indicano che le batterie contengono sostanze tossiche:

Pb = batteria contenente piombo,

Cd = batteria contenente cadmio,

Hg = batteria contenente mercurio.

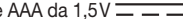

12. Dati tecnici

Tipo	BM 81
Metodo di misurazione	Oscillometrico, misurazione non invasiva della pressione dal braccio
Range di misurazione	Pressione del manicotto 0–300 mmHg, sistolica 50–250 mmHg, diastolica 30–200 mmHg, pulsazioni 40–180 battiti/minuto
Precisione dell'indicazione	Sistolica ± 3 mmHg, diastolica ± 3 mmHg, pulsazioni ± 5 % del valore indicato
Tolleranza	scostamento standard massimo ammesso rispetto a esame clinico: sistolica 8 mmHg/diastolica 8 mmHg
Memoria	2 x 120 posizioni di memoria
Ingombro	Lungh. 143 mm x Largh. 91 mm x Alt. 22 mm
Peso	Circa 280 g (senza batterie, con manicotto)
Dimensioni manicotto	24–40 cm
Condizioni di funzionamento ammesse	+5 °C – +40 °C, 15 % – 90 % di umidità relativa (senza condensa), 700–1060 hPa di pressione ambiente
Condizioni di conservazione e trasporto	-25 °C – +70 °C, ≤ 90 % di umidità relativa, 700–1060 hPa di pressione ambiente
Alimentazione	4 batterie AAA da 1,5V 
Durata delle batterie	Ca. 300 misurazioni, in base alla pressione sanguigna e di pompaggio
Durata utile prevista	min. 10.000 misurazioni
Classificazione	Alimentazione interna, IP22, non fa parte della categoria AP/ APG, funzionamento continuo, parte applicativa tipo BF
Trasmissione dei dati tramite <i>Bluetooth</i> [®] wireless technology	Il misuratore di pressione utilizza la tecnologia <i>Bluetooth</i> [®] low energy technology, con banda di frequenza 2402MHz – 2480MHz, potenza di trasmissione max. 4 dBm, compatibile con smartphone/tablet <i>Bluetooth</i> [®] 4.0

Il numero di serie si trova sull'apparecchio o nel vano batterie.

Ai fini dell'aggiornamento i dati tecnici sono soggetti a modifiche senza preavviso.

- L'apparecchio è conforme alla norma europea EN 60601-1-2 (conformità con CISPR 11, IEC 61000-4-2, IEC 61000-4-3, IEC 61000-4-8) e necessita di precauzioni d'impiego particolari per quanto riguarda la compatibilità elettromagnetica. Apparecchiature di comunicazione HF mobili e portatili possono influire sul funzionamento di questo apparecchio.
- L'apparecchio è conforme alla direttiva CE per i dispositivi medici 93/42/EEC, alla legge sui dispositivi medici e alle norme europee EN 1060-3 (Sfigmomanometri non invasivi Parte 3: Requisiti integrativi per sistemi elettromeccanici per la misurazione della pressione arteriosa) e IEC 80601-2-30 (Apparecchi elettromedicali

Parte 2–30: Prescrizioni particolari relative alla sicurezza fondamentale e alle prestazioni essenziali di sfigmomanometri automatici non invasivi).

- La precisione di questo misuratore di pressione è stata accuratamente testata ed è stata sviluppata per una lunga durata di vita utile. Se l'apparecchio viene utilizzato a scopo professionale, è necessario effettuare controlli tecnici con gli strumenti adeguati. Richiedere informazioni dettagliate sulla verifica della precisione all'indirizzo indicato del servizio assistenza.
- Con la presente confermiamo che il prodotto è conforme alla direttiva europea RED 2014/53/EU. La Dichiarazione di Conformità relativa al presente prodotto è reperibile su:
www.beurer.com/web/we-landingpages/de/cedeclarationofconformity.php

13. Garanzia/Assistenza

Beurer GmbH, Söflinger Strasse 218, D-89077 Ulm (di seguito denominata "Beurer") offre una garanzia per questo prodotto, nel rispetto delle seguenti condizioni e nella misura descritta di seguito.

Le seguenti condizioni di garanzia lasciano invariati gli obblighi di garanzia di legge del venditore stabiliti nel contratto di acquisto con l'acquirente.

La garanzia si applica inoltre fatte salve le prescrizioni di legge obbligatorie in materia di responsabilità.

Beurer garantisce la perfetta funzionalità e la completezza di questo prodotto.

La garanzia mondiale è di 5 anni a partire dall'acquisto del prodotto nuovo, non usato, da parte dell'acquirente.

Questa garanzia copre solo i prodotti che l'acquirente ha acquistato come consumatore e che utilizza esclusivamente a scopo personale, in ambito domestico.

Vale il diritto tedesco.

Nel caso in cui il prodotto, durante il periodo di garanzia, si dimostrasse incompleto o presentasse difetti di funzionamento in linea con le seguenti disposizioni, Beurer provvederà a sostituire o riparare gratuitamente il prodotto in base alle presenti condizioni di garanzia.

Per segnalare un caso di garanzia, l'acquirente deve rivolgersi innanzitutto al proprio rivenditore locale: vedere l'elenco "Service International" in cui sono riportati gli indirizzi dei centri di assistenza.

L'acquirente riceverà quindi informazioni più dettagliate sulla gestione del caso di garanzia, ad esempio dove deve inviare il prodotto e quali documenti sono necessari.

L'attivazione della garanzia viene presa in considerazione solo se l'acquirente può presentare

– una copia della fattura/prova d'acquisto e

– il prodotto originale

a Beurer o a un partner Beurer autorizzato.

Sono espressamente esclusi dalla presente garanzia

– l'usura dovuta al normale utilizzo o al consumo del prodotto;

– gli accessori forniti assieme a questo prodotto che, in caso di utilizzo conforme, si consumano o si esauriscono (ad es. batterie, batterie ricaricabili, manicotti, guarnizioni, elettrodi, lampadine, accessori e accessori per inalatore);

- i prodotti che sono stati utilizzati, puliti, conservati o sottoposti a manutenzione in modo improprio e/o senza rispettare le disposizioni riportate nelle istruzioni per l'uso, nonché i prodotti che sono stati aperti, riparati o smontati e rimontati dall'acquirente o da un centro di assistenza non autorizzato da Beurer;
- i danni occorsi nel trasporto dal produttore al cliente o tra il centro di assistenza e il cliente;
- i prodotti acquistati come articoli di seconda scelta o usati;
- i danni conseguenti che dipendono da un difetto del prodotto (in questo caso possono tuttavia esistere diritti derivanti dalla responsabilità per i prodotti o da altre disposizioni di legge obbligatorie in materia di responsabilità).

Le riparazioni o la sostituzione completa non prolungano in alcun caso il periodo di garanzia.



Lütfen bu kullanım kılavuzunu dikkatle okuyun, ileride kullanmak üzere saklayın, diğer kullanıcıların erişebilmesini sağlayın ve içindeki yönergelere uyun.

Sayın müşterimiz,

Ürünlerimizden birini seçtiğiniz için teşekkür ederiz. Isı, ağırlık, kan basıncı, vücut sıcaklığı, nabız, yumuşak terapi, masaj, güzellik, hava ve bebek alanlarına yönelik yüksek kaliteli ve titizlikle test edilmiş ürünlerimiz, dünyanın her tarafında tercih edilmektedir.

Yeni cihazınızı iyi günlerde kullanmanızı dileriz.

Beurer Ekibiniz

İçindekiler

1. Teslimat kapsamı.....90	8. Temizlik ve bakım102
2. İşaretlerin açıklaması90	9. Aksesuarlar ve yedek parçalar.....102
3. Amacına uygun kullanım91	10. Sorunların giderilmesi102
4. Uyarılar ve güvenlik yönergeleri.....92	11. Bertaraf etme103
5. Cihaz açıklaması.....94	12. Teknik bilgiler103
6. İlk çalıştırma.....94	13. Garanti/Servis105
7. Kullanım.....96	

1. Teslimat kapsamı

Teslimat kapsamını kontrol ederek karton ambalajın dıştan hasar görmemiş ve içeriğin eksiksiz olduğundan emin olun. Cihazı kullanmadan önce, cihazda ve aksesuarlarında görünür hasarlar olmadığından ve tüm ambalaj malzemelerinin çıkarıldığından emin olun. Şüpheli durumlarda kullanmayın ve satıcınıza veya belirtilen müşteri hizmetleri adresine başvurun.

1 x adet entegre easyLock üniversal manşetli (24 - 40 cm) üst koldan tansiyon ölçme cihazı

1 x adet kullanım kılavuzu











1 x adet hızlı kılavuz

4 x adet 1,5V AAA LR03 pil

2. İşaretlerin açıklaması

Cihazın üzerinde, kullanım kılavuzunda, ambalajında ve model etiketinde aşağıdaki simgeler kullanılmıştır:

	UYARI Yaralanma tehlikelerine veya sağlığınızla ilgili tehlikelere yönelik uyarı.
	DİKKAT Cihazdaki ve aksesuarlarındaki olası hasarlara yönelik güvenlik uyarısı.
	Ürün bilgileri Önemli bilgilere yönelik not

	Kullanım kılavuzunu dikkate alın Çalışmaya ve/veya cihaz ya da makineleri kullanmaya başlamadan önce kılavuzu okuyun
	Uygulama parçalarının yalıtım tipi: BF Galvanik yalıtımlı uygulama parçası (F = floating (yüzer)), BF tipi için kaçak akımlara yönelik gereklilikleri karşılar
	Doğru akım Cihaz yalnızca doğru akımla çalışır
	Bertaraf etme Elektrikli ve elektronik eski cihazlarla ilgili AB Yönetmeliği WEEE'ye (Waste Electrical and Electronic Equipment) uygun şekilde bertaraf edilmelidir
	Pil bertaraf etme Zararlı madde içeren pilleri evsel atıklarla birlikte bertaraf etmeyin
	Ambalaj bertaraf etme Ambalajı çevreye saygılı şekilde bertaraf edin
	Üretici
	Sıcaklık sınırlaması Tıbbi ürünün maruz kalabileceği sıcaklık sınır değerlerini belirtir.
	Hava nemi, sınırlama Tıbbi ürünün maruz kalabileceği nem aralığını belirtir.
IP22	IP sınıfı Cihaz $\geq 12,5$ mm yabancı cisimlere ve eğri inen damlama suyuna karşı korumalıdır
SN	Seri numarası
LOT	Parti kodu
REF	Ürün numarası
MD	Tıbbi ürün
	CE işareti Bu ürün geçerli Avrupa Birliği yönergelerinin ve ulusal yönergelerin gereklerini yerine getirmektedir

3. Amacına uygun kullanım

Kullanım alanı

Tansiyon ölçme cihazı, arteriyel tansiyon ve nabız değerlerini üst koldan tam otomatik, invazif olmayan bir şekilde ölçmek için tasarlanmıştır.

Hedef grup

Yetişkin kişiler tarafından evde kendi kendine ölçüm yapmak için tasarlanmıştır ve üst kol çevresi, manşet üzerinde yazılı aralıkta olan kullanıcılar için uygundur.

Endikasyon/klinik yarar

Kullanıcı, bu cihaz ile tansiyonunu ve nabız değerlerini hızlı ve kolay bir şekilde belirleyebilir. Tespit edilen ölçüm değerleri, uluslararası geçerli yönetmeliklere göre sınıflandırılır ve grafiksel olarak değerlendirilir. Cihaz ayrıca ölçüm sırasında meydana gelen olası, düzensiz kalp atışlarını tespit edebilir ve kullanıcıyı bu konuda ekranda görüntülenen bir sembol ile bilgilendirebilir. Cihaz, tespit edilen ölçüm değerlerini kaydeder ve bunun yanı sıra geçmiş ölçümlere yönelik ortalama değerler verebilir. Kaydedilen veriler, tansiyon sorunlarının teşhisi ve tedavisi konusunda sağlık görevlilerine destek olabilir ve kullanıcının uzun süreli sağlık kontrolüne katkıda bulunur.

4. Uyarılar ve güvenlik yönergeleri

Kontrendikasyonlar

- Tansiyon ölçme cihazı yenidoğanlarda, çocuklarda ve evcil hayvanlarda kullanılmamalıdır.
- Cihaz, önceden tanımlanmış zaman aralıklarında uzun süreli ölçümler yapmak için ayakta tansiyon ölçme cihazı olarak kullanılmak üzere tasarlanmamıştır.
- Kısıtlı fiziksel, algısal ve akli becerileri olan kişiler, cihazı güvenliklerinden sorumlu olabilecek yetkili bir kişinin gözetimi veya cihazın doğru kullanımına yönelik direktifleri olmadan kullanılmamalıdır.
- Aşağıdaki durumlardan birinin söz konusu olması halinde cihaz kullanılmadan önce mutlaka doktora danışılmalıdır: Kalp ritmi bozuklukları, kan dolaşımı bozuklukları, diyabet, gebelik, preeklampsi, hipotoni, sıtma nöbeti, titreme
- Kalp pili veya başka elektrikli implantları olan kişiler, cihazı kullanmadan önce doktorlarına danışmalıdır.
- Tansiyon ölçme cihazı, yüksek frekanslı bir ameliyat cihazı ile birlikte kullanılmamalıdır.
- Manşeti meme ampütasyonu yapılmış olan hastalara takmayın.
- Manşeti yaralarını üzerine yerleştirmeyin, aksi halde başka yaralanmalar olabilir.
- Manşeti, atardamarları veya toplardamarları tıbbi tedavi gören bir kola takmamaya dikkat edin, örneğin intravasküler giriş, intravasküler tedavi veya arteriovenöz (A-V-) bypass.

Genel uyarılar

- Kendi elde ettiğiniz ölçüm değerleri yalnızca sizi bilgilendirme amaçlıdır ve doktor tarafından yapılan bir muayenenin yerini tutmaz! Ölçüm değerlerinizi doktora bildirin ve hiçbir zaman ölçüm değerlerinden yola çıkarak kendi tıbbi kararlarınızı vermeyin (örneğin ilaçların dozları ile ilgili)!
- Cihaz sadece kullanım kılavuzunda açıklanan amaçla kullanılmak üzere tasarlanmıştır. Usulüne uygun olmayan ve yanlış kullanım sonucu oluşan hasarlardan üretici firma sorumlu değildir.
- Tansiyon ölçme cihazının ev ortamının dışında veya hareket halinde kullanılması (örneğin araba, ambulans veya helikopter yolculuğu ve spor gibi fiziksel aktiviteler sırasında) ölçüm doğruluğunu etkileyebilir ve ölçüm hatalarına yol açabilir.
- Kalp ve kan dolaşımı sistemi hastalıkları olması durumunda hatalı ölçümler meydana gelebilir veya ölçüm doğruluğu olumsuz etkilenebilir.
- Cihazı başka tıbbi elektrikli cihazlarla (ME cihazlar) aynı anda kullanmayın. Bunun sonucunda ölçme cihazı hatalı çalışabilir ve/veya kesin olmayan bir ölçüm söz konusu olabilir.
- Cihazı belirtilen saklama ve çalışma koşullarının dışında kullanmayın. Bu, ölçüm sonuçlarının yanlış olmasına neden olabilir.
- Bu cihaz için sadece teslimat kapsamında bulunan veya bu kullanım kılavuzunda belirtilen manşetleri kullanın. Başka bir manşetin kullanımı, ölçümün doğruluğunu etkileyebilir.
- Manşet şişirilirken ilgili uzuvda işlev kısıtlaması meydana gelebileceğini dikkate alın.

- Ölçümleri gerektiğinden daha sık yapmayın. Kan akışının kısıtlanması nedeniyle kan oturmaması meydana gelebilir.
- Kan dolaşımı, tansiyon ölçümü nedeniyle gereğinden uzun bir süre kısıtlanmamalıdır. Cihazın hatalı çalışması durumunda manşeti koldan çıkarın.
- Manşeti sadece üst kola takın. Manşeti vücudun başka bir kısmına takmayın.
- Teslimat kapsamındaki küçük parçalar, küçük çocukların nefes borularına kaçarsa boğulma tehlikesi oluşturabilir. Çocuklar bu nedenle her zaman gözetim altında olmalıdır.

⚠ Genel güvenlik önlemleri

- Tansiyon ölçme cihazı hassas ve elektronik parçalardan oluşur. Ölçüm değerlerinin hassasiyeti ve cihazın kullanımı ömrü özenli kullanıma bağlıdır.
- Cihazı darbelerden, nemden, kirden, aşırı sıcaklık değişikliklerinden ve doğrudan güneş ışığından koruyun.
- Ölçüm yapmadan önce cihazı oda sıcaklığına getirin. Ölçme cihazı azami veya aşgari depolama ve taşıma sıcaklığına yakın bir sıcaklıkta depolandıysa ve 20 °C sıcaklık ortamına getirilirse, ölçme cihazını kullanmadan önce yakl. 2 saat beklemeniz önerilir.
- Cihazı düşürmeyin.
- Cihazı güçlü elektromanyetik alanların yakınında kullanmayın ve radyo sistemlerinden veya cep telefonlarından uzak tutun.
- Cihaz uzun bir süre kullanılmayacaksa pilleri çıkarmanız önerilir.
- Manşet hortumunun mekanik olarak sıkışmasını, ezilmesini veya bükülmesini önleyin.
- Manşet sıcaklığı normal kullanım sırasında 40 °C ortam sıcaklığında 42,1 °C sıcaklığa ulaşabilir.

Pillerin kullanımına yönelik önlemler

- Pilden sızan sıvı cilt veya gözlerle temas ettiğinde, ilgili yeri suyla yıkayın ve bir doktora başvurun.
- Yutma tehlikesi! Küçük çocuklar pilleri yutabilir ve bunun sonucunda boğulabilir. Bu nedenle pilleri küçük çocukların erişemeyeceği bir yerde saklayın!
 - Patlama tehlikesi! Piller ateşe atılmamalıdır.
 - Bir pil aktığında koruyucu eldiven giyin ve pil bölmesini kuru bir bezle temizleyin.
 - Pilleri parçalarına ayırmayın, açmayın veya ezmeyin.

- Artı (+) ve eksi (-) kutup işaretlerine dikkat edin.
- Pilleri aşırı ısıya karşı koruyun.
- Piller şarj edilmemeli veya kısa devre yaptırılmamalıdır.
- Cihaz uzun süre kullanılmayacaksa pilleri pil bölgesinden çıkarın.
- Sadece aynı tip veya eşdeğer tip piller kullanın.
- Her zaman tüm pilleri aynı anda değiştirin.
- Şarj edilebilir pil kullanmayın!

⚠ Elektromanyetik uyumluluk ile ilgili bilgiler

- Cihaz, konutlar dahil olmak üzere bu kullanım kılavuzunda belirtilen tüm ortamlarda çalıştırılabilir.
- Elektromanyetik parazit olan ortamlarda cihazın fonksiyonları duruma bağlı olarak yalnızca kısıtlı ölçüde kullanılabilir. Bunun sonucunda örneğin hata mesajları görülebilir veya ekran/cihaz devre dışı kalabilir.
- Bu cihaz başka cihazların hemen yanında veya başka cihazlarla üst üste koyularak kullanılmamalıdır, aksi halde cihazın hatalı çalışması söz konusu olabilir. Bahsedilen şekilde kullanım kesinlikle kaçınılmazsa, gerektiği gibi çalıştırlarından emin olmak için bu cihaz ve diğer cihazlar gözlemlenmelidir.

- Bu cihazın üreticisinin belirttiği veya sağladığı aksesuarlar haricindeki aksesuarların kullanılması, elektromanyetik parazit emisyonlarının artmasına veya cihazın elektromanyetik uyumluluğunun azalmasına neden olabilir ve cihazın hatalı çalışmasına yol açabilir.
- Bunun dikkate alınmaması cihaz performansının olumsuz etkilenmesine neden olabilir.

5. Cihaz açıklaması

Tansiyon ölçme cihazı ve manşet

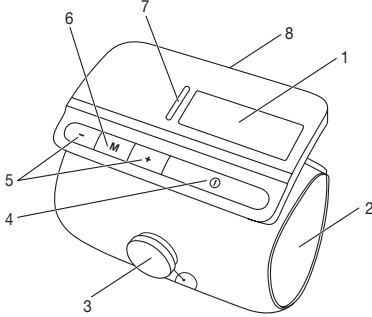

1. Ekran
2. Üst kol manşeti
3. easyLock kilitleme düğmesi
4. BAŞLAT/DURDUR düğmesi **(I)**
5. Ayar tuşları +/-
6. Hafıza düğmeleri **M**
7. LED risk göstergesi
8. Pili bölmesi kapağı

Ekran

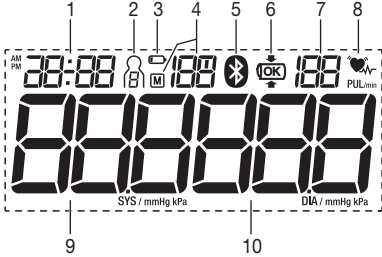



1. Tarih/Saat
2. Kullanıcı hafızası **(H)**
3. Pili değiştirme sembolü **(B)**
4. Kayıt yerinin numarası / Hafıza göstergesi ortalamaya değer **(F)**, sabahları **(FM)**, akşamları **(PM)**
5. Bluetooth® iletim simgesi **(B)**
6. Manşet oturma kontrolü **(S)**
7. Belirlenen nabız değeri ve birim
8. Nabız sembolü **(H)**
Kalp ritmi bozukluğu simgesi **(H)**
9. Sistolik basınç ve birim
10. Diyastolik basınç ve birim

6. İlk çalıştırma

Pillerin takılması

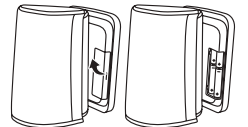
- Cihazın arka tarafındaki pil bölmesinin kapağını çıkarın.
- Dört adet tip 1,5V AAA (Alkaline tip LR03) pil yerleştirin. Pilleri işaretlere göre kutupları doğru yere gelecek şekilde yerleştirmeye mutlaka dikkat edin.
- Pili bölmesi kapağını tekrar dikkatle kapatın.
- Tüm ekran öğeleri kısaca gösterilir; ekranda 24 h yanıp söner. Şimdi aşağıda belirtildiği şekilde tarihi ve saati ayarlayın.



Pil deęiřtirme sembolü  sürekli gösteriliyorsa, artık ölçüm yapılması mümkün deęildir ve tüm pillerin deęiřtirilmesi gerekmektedir. Piller cihazdan çıkartıldığında tarih ve saat yeniden ayarlanmalıdır. Kaydedilen ölçüm deęerleri kaybolmaz.

Ayarların yapılması











Tüm fonksiyonların eksiksiz şekilde kullanılabilmesi için, cihaz ayarlarının cihaz kullanılmadan önce mutlaka doęru şekilde yapılmıř olması gerekir. Ancak bu şekilde ölçüm deęerlerini doęru tarih ve saat ile kaydedebilir ve daha sonra tekrar görebilirsiniz.

i Ayarları yapmak için kullanacaęınız menüye iki farklı şekilde eriřebilirsiniz:

- İlk kullanımdan önce ve her pil deęiřiminden sonra:
Pilleri cihaza taktığınızda söz konusu menü otomatik olarak açılır.
- Pillerin takılı olması durumunda:
Cihaz **kapalı** haldeyken hafıza tuşunu **M** yaklı. 5 saniye basılı tutun.

Bu menüde řu ayarları art arda yapabilirsiniz:

Saat biçimi → **Tarih** → **Saat** → **Bluetooth®** → **Kullanıcı**

Saat biçimi	<p>Ekran da saat formatı yanıp söner.</p> <ul style="list-style-type: none">• +/- ayar tuřları ile istedięiniz saat formatını seçin ve M bellek tuřu ile onaylayın.	 
Tarih	<p>Ekran da yıl göstergesi yanıp söner.</p> <ul style="list-style-type: none">• +/- ayar tuřları ile istedięiniz yılı seçin ve M bellek tuřu ile onaylayın. <p>Ekran da ay göstergesi yanıp söner.</p> <ul style="list-style-type: none">• +/- ayar tuřları ile istedięiniz ayı seçin ve M bellek tuřu ile onaylayın. <p>Ekran da gün göstergesi yanıp söner.</p> <ul style="list-style-type: none">• +/- ayar tuřları ile istedięiniz günü seçin ve M bellek tuřu ile onaylayın. <p>i Saat formatı olarak 12h ayarlandığında gün ve ay göstergelerinin sırası deęiřir.</p>	  
Saat	<p>Ekran da saat göstergesi yanıp söner.</p> <ul style="list-style-type: none">• +/- ayar tuřları ile istedięiniz saati seçin ve M bellek tuřu ile onaylayın. <p>Ekran da dakika göstergesi yanıp söner.</p> <ul style="list-style-type: none">• +/- ayar tuřları ile istedięiniz dakikayı seçin ve M bellek tuřu ile onaylayın.	 
Bluetooth®	<p>Ekran da Bluetooth® sembolü yanıp söner.</p> <ul style="list-style-type: none">• Otomatik Bluetooth® veri aktarımının etkin olup olmayacaęını +/- ayar tuřlarını kullanarak seçin ve M bellek tuřu ile onaylayın. <p>i Bluetooth® üzerinden aktarımda pil ile çalışma süresi azalır.</p>	 
Kullanıcı	<p>Ekran da kullanıcı belleęi sembolü yanıp söner.</p> <ul style="list-style-type: none">• +/- ayar tuřları ile istedięiniz kullanıcıyı seçin ve M bellek tuřu ile onaylayın.• Ardından cihaz otomatik olarak kapanır.	

7. Kullanım

Kendi kendine tansiyon ölçme sırasında genel kurallar

- Tansiyonunuzun seyri hakkında iyi bir profil oluşturmak ve bu sırada ölçülen değerleri karşılaştırabilmek için tansiyonunuzu düzenli olarak ve her zaman günün aynı saatinde ölçün. Tansiyonun günde iki defa ölçülmesi önerilir: Sabah kalktıktan sonra bir defa ve akşam bir defa.
- Ölçüm her zaman bedensel olarak sakin bir durumda yapılmalıdır. Bu nedenle stresli zamanlarda ölçüm yapmaktan kaçının.
- Ölçümün en az 30 dakika öncesinden itibaren bir şey yiyip içmemeli, sigara kullanmamalı veya bedensel bir faaliyet yapmamalısınız.
- İlk tansiyon ölçümünden önce mutlaka 5 dakika dinlenin!
- Bu ölçümden sonra art arda birkaç ölçüm yapmak isterseniz, ölçümler arasında mutlaka en az 1 dakika bekleyin.
- Ölçülen değerler ile ilgili şüpheleniz varsa, ölçümü tekrarlayın.

Manşetin takılması

- Tansiyon, prensip itibarıyla her iki koldan ölçülebilir. Sağ ve sol koldan ölçülen tansiyon arasında belirli farklılıkların fizyolojik nedenleri vardır ve normaldir. Ölçümü her zaman tansiyon değerleri daha yüksek çıkan koldan yapmalısınız. Bunun için kendi kendinize ölçüme başlamadan önce doktorunuza görüşün. Bundan böyle tansiyonunuzu her zaman aynı koldan ölçün.
- Cihaz sadece aşağıdaki manşetlerden biri ile kullanılabilir. Manşet, üst kol çevresine göre seçilmelidir. Kola uyum, ölçümden önce aşağıda belirtilen indeks işareti yardımıyla kontrol edilmelidir.

Ref. No.	Tanım	Kol çevresi
164.290*	easyLock üniversal manşet	24-40 cm

* standart teslimat kapsamına dahildir

- Çıplak üst kolunuzu hortuma benzeyen manşetin içinden geçirin. Kolun kan dolaşımı dar giysiler veya benzeri nedeniyle engellenmemelidir.
- Cihazı, alt kenarı dirseğin 2-3 cm üzerinde olacak şekilde üst kolunuza yerleştirin. "ARTERY" işaretinin doğrudan atardamarın üzerinde duracağı şekilde cihazı hizalayın.
- Şimdi kilitleme mekanizmasını etkinleştirmek için düğme yerine oturuncaya kadar easyLock kilitleme düğmesine basın.
- Düğme yerine oturduktan sonra, easyLock kilitleme düğmesini çevirerek manşeti hassas şekilde ayarlayabilirsiniz.

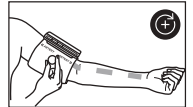
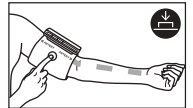
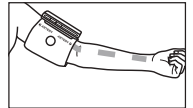
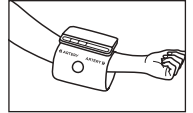

- Manşet sıkı oturmali ancak kolu çok da fazla sıkılmamalıdır, kapalı durumdaki manşetin altına iki parmak girebilmelidir.

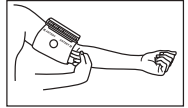

- Manşet takıldıktan ve ayarlandıktan sonra indeks işaretinin bazı kısımları hala görünür durumdaysa ve manşet içinde kaybolmuyorsa, easyLock manşeti sizin için uygun demektir.

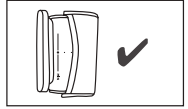

Manşet oturma kontrolü

Cihazda manşet oturma kontrolü özelliği mevcuttur. Bu fonksiyonunun yardımıyla cihaz, ölçüm sırasında manşetin üst kola doğru oturup oturmadığını otomatik olarak kontrol eder. Manşet doğru yerleştirilmişse, şişirme sırasında ekranda  simgesi görünür. Ölçüm başarıyla tamamlandıncaya kadar simge ekranda kalır ve belirlenen ölçüm değerleriyle birlikte de görünür. Manşet hatalı yerleştirilmişse ölçüm iptal edilir ve ekranda bir hata mesajı görünür. Bu durumda, „Sorunların giderilmesi“ bölümündeki bilgileri inceleyin.

Doğru vücut duruşunun alınması

- Tansiyon ölçümü için dik ve rahat bir şekilde oturun. Sirtınızı dayayın ve kolunuzu bir yere koyun. Bacak bacak üstüne atmayın, ayaklarınızı düz bir şekilde yan yana yere koyun.
- Manşetin kalp yüksekliğinde olmasına mutlaka dikkat edin.
- Ölçümde yanlışlık olmaması için ölçüm sırasında mümkün olduğunca hareketsiz durmak ve konuşmamak önemlidir.

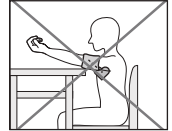
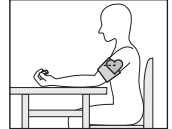

Kullanıcının seçilmesi

Bu cihazda, 2 farklı kişiye ait ölçüm sonuçlarını ayrı ayrı kaydetmek için her biri 120 kayıt yeri içeren 2 kullanıcı belleği vardır.

Cihaz birkaç kişi tarafından kullanılıyorsa, cihazı kullanmadan önce her seferinde doğru kullanıcının ayarlanmış olmasına dikkat edin.

Bunun için aşağıdakileri yapın:

- Cihaz kapalı durumdayken + veya - ayar tuşuna basın. Seçilen son kullanıcı ekranda gösterilir.
- +/- ayar tuşları ile istediğiniz kullanıcıyı ayarlayın ve seçiminizi BAŞLAT/DURDUR tuşu  ile onaylayın. Ardından cihaz otomatik olarak kapanır.

Tansiyon ölçümünü gerçekleştirme

- Tansiyon ölçüm cihazını çalıştırmak için BAŞLAT/DURDUR düğmesine basın ⓘ. Tüm ekran öğeleri kısaca gösterilir.

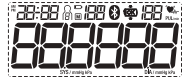

- Tansiyon ölçme cihazı yakl. 3 saniye sonra otomatik olarak ölçüme başlar.
- Bu sırada manşet otomatik olarak şişer ve asıl ölçüm işlemi de bu şekilde başlamış olur. Nabız algılandığında nabız simgesi ♥ gösterilir.

ⓘ İsteddiğiniz zaman BAŞLAT/DURDUR tuşuna ⓘ basarak ölçümü durdurabilirsiniz.

- Ölçüm tamamlandığında kalan hava hızla boşaltılır.
- Sistolik basınç, diyastolik basınç ve nabız ölçüm sonuçları görünür ve ayrıca LED risk göstergesi ile ölçülen değerleriniz farklı renklerle sınıflandırılır.

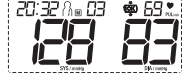

Er_

- Ölçüm doğru şekilde gerçekleştirilmediğinde Er_ sembolü gösterilir. Bu durumda, "Sorunların giderilmesi" bölümüne bakın.
- Bluetooth® işlevi etkinleştirildiğinde, ölçümden sonra "beurer HealthManager Pro" veya "beurer HealthManager" uygulamasına veri aktarımı otomatik olarak başlar.
- Ekranda Bluetooth® simgesi yanıp söner. Cihaz yakl. 30 saniye boyunca uygulama ile bağlantı kurmaya çalışır.
- Bağlantı kurulduğunda, Bluetooth® simgesinin yanıp sönmeye sona erer. Tüm ölçüm verileri uygulamalara aktarılır. Başarılı veri aktarımından sonra cihaz otomatik olarak kapanır.
- 30 saniye sonra uygulamaya bağlantı kurulamazsa Bluetooth® simgesi söner ve cihaz 1 dakika sonra otomatik olarak kapanır.
- Cihazı kapatmayı unutursanız, cihaz yaklaşık 1 dakika sonra otomatik olarak kapanır. Bu durumda da ölçüm değeri seçilen veya en son kullanılan kullanıcı belleğine kaydedilir.

Manşet kilidinin açılması ve cihazın çıkarılması

Ölçüm başarıyla gerçekleştirildikten sonra cihazı çıkarabilirsiniz. Bunun için aşağıdaki adımları yapın:

- Manşetin kilidini açmak için easyLock kilitleme düğmesini parmaklarınızla yukarıya doğru çekin.
- Hortum benzeri manşeti şimdi biraz genişletebilir ve üst kolunuzdan çıkarabilirsiniz.

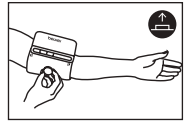

Ölçüm değerlerinin Bluetooth® ile aktarımı

Ölçüm sonuçlarını cihazda görüntüleme ve cihaza kaydetmeye ek olarak, bunları Bluetooth® low energy technology ile akıllı telefonunuza aktarabilirsiniz.

Bunun için „beurer HealthManager Pro“ veya „beurer HealthManager“ uygulaması gerekir. Bu uygulamalar Apple App Store'da ve Google Play'de ücretsiz olarak sunulmaktadır.

Sistem gereksinimleri:

- iOS ≥ 12.0, Android™ ≥ 8.0
- Bluetooth® ≥ 4.0

Uyumlu cihazların listesi:





Ölçüm değerlerinin aktarımında yapılması gerekenler:





Adım 1: BM 81
„Saat biçimi, tarih, saat ve *Bluetooth*® ayarları“ bölümünde açıklandığı gibi, cihazınızda *Bluetooth*® işlevini etkinleştirin.





Adım 2: “beurer HealthManager Pro” veya “beurer HealthManager” uygulaması
“beurer HealthManager Pro” veya „beurer HealthManager“ uygulamasında Ayarlar / Cihazlar altında BM 81’yi ekleyin ve talimatları uygulayın.





Adım 3: BM 81
Ölçüm yapın.



Adım 4: BM 81
(Verilerin ölçümden hemen sonra aktarılması): *Bluetooth*® işlevi etkinleştirildiğinde, ölçümden sonra “beurer HealthManager Pro” veya “beurer HealthManager” uygulamasına veri aktarımı otomatik olarak başlar.

Adım 4: BM 81
(Verilerin daha sonra aktarılması): İstenen kullanıcı belleğinin bellek sorgulama moduna gidin (bkz. „Ölçüm değerlerini kaydetme, sorgulama ve silme“). Veri aktarımı otomatik olarak başlar.

i Ayrıca aşağıdaki bilgileri dikkate alın:

- Bağlantının ilk kez kurulması sırasında cihazda rastgele oluşturulan altı basamaklı bir PIN kodu gösterilirken, aynı zamanda akıllı telefonunuzda bu altı basamaklı PIN kodunu girmeniz gereken bir giriş alanı görünür. Kod başarıyla girildiğinde cihaz akıllı telefonunuza bağlanır.
- Cihazda veri aktarımını başlattığınızda akıllı telefonunuzda „beurer HealthManager Pro“ veya „beurer HealthManager“ uygulamasının her zaman etkin ve açık olduğundan emin olun.
- Veri aktarımının devam ettiğini, ekranda gösterilen *Bluetooth*® simgesinden anlayabilirsiniz.
- Aktarma işleminin sorunsuzca gerçekleşmesini sağlamak için lütfen akıllı telefonunuzun koruyucu kılıfını çıkarın.

Sonuçların değerlendirilmesi

Tansiyon hakkında genel bilgiler

- Tansiyon, kan akışının damar duvarlarına uyguladığı basınçtır. Arteriyel tansiyon, kalp atışı sırasında sürekli değişir.
- Tansiyon her zaman iki değerle belirtilir:
 - Kalp atışındaki en yüksek basınç, **sistolik tansiyon** olarak adlandırılır. Kalp kasıldığında ve kanı damarlara pompaladığında oluşur.



99

– En düşük basınç, **diyastolik tansiyondur** ve kalp kası tekrar tamamen genişlediğinde ve kalbi kanla doldurduğunda oluşur.

- Tansiyon dalgalanmaları normaldir. Tekrarlanan bir ölçümde bile ölçülen değerler arasında büyük farklar olabilir. Bu nedenle bir defa veya düzensiz yapılan ölçümler, gerçek tansiyon hakkında güvenilir bir bilgi sağlamaz. Güvenilir bir değerlendirme sadece düzenli olarak benzer koşullarda ölçüm yaptığınızda mümkündür.

Kalp ritmi bozuklukları

Bu cihaz, tansiyon ölçümü sırasında kaydedilen nabız sinyalinin analizi sırasında kalp ritmi ile ilgili olası bozuklukları belirleyebilir. Bu durumda cihaz, ölçümü gerçekleştirdikten sonra ekranda  simgesini göstererek nabızınızda bazı düzensizliklerin olduğu konusunda sizi bilgilendirir. Bu, aritmi belirtisi olabilir. Aritmi, kalp atışını yöneten biyoelektrik sistemdeki hatalar nedeniyle kalp ritminin anormal olduğu bir hastalıktır. Semptomların (atlanan veya erken kalp atışları, yavaş veya çok hızlı nabız) nedenleri arasında kalp hastalıkları, yaş, yapısal özellikler, aşırı derecede keyif verici madde tüketimi, stres veya uykusuzluk olabilir.

Ölçümden sonra ekranda  görüntülenirse ölçüm doğruluğu olumsuz etkilenmiş olabilir ve bu nedenle ölçüm tekrarlanmalıdır. Tansiyonunuzu değerlendirmek için yalnızca bu tür nabız düzensizliklerinin kaydedilmediği sonuçları kullanın.  simgesi sık sık görünürse lütfen hekiminize başvurun. Yalnızca hekiminiz, teşhise yönelik imkanlarını kullanarak gerçekleştireceği bir muayene sonucunda aritmi olup olmadığını saptayabilir.

LED risk göstergesi

Dünya Sağlık Örgütü (WHO), ölçülen tansiyon değerleri için aşağıdaki tabloda yer alan ve tüm dünyada kabul edilen sınıflandırmayı belirlemiştir.

Ölçülen tansiyon değerleri aralığı		Sınıflandırma	LED risk göstergesi rengi
Sistol (mmHg)	Diyastol (mmHg)		
≥ 180	≥ 110	3. derece yüksek tansiyon (ağır)	Kırmızı
160–179	100–109	2. derece yüksek tansiyon (orta)	Turuncu
140–159	90–99	1. derece yüksek tansiyon (hafif)	Sarı
130–139	85–89	Yüksek normal	Yeşil
120–129	80–84	Normal	Yeşil
< 120	< 80	İdeal	Yeşil

Kaynak: WHO, 1999 (Dünya Sağlık Örgütü)

LED risk göstergesi (cihazda ekranın solunda bulunan renkli LED), size ölçülen tansiyon değerinin hangi aralıkta olduğunu gösterir. Ölçülen değerler iki farklı aralıkta ise (örn. sistol Yüksek normal aralığında ve diyastol Normal aralığında), risk göstergesi size her zaman daha yüksek olan aralığı gösterir ve verilen örnekte bu “Yüksek normal” aralığıdır.

Bu standart değerlerin sadece genel ortalama değerler olduğunu ve bireysel tansiyonun kişiden kişiye ve farklı yaş gruplarına vb. göre farklılık göstereceğini lütfen göz önünde bulundurun.

Ayrıca, evde kullanıcının kendi kendine yaptığı ölçüm sonuçlarının hekim tarafından yapılan ölçüm sonuçlarından daha düşük olabileceği de dikkate alınmalıdır. Bu nedenle düzenli aralıklarla hekiminize danışmanız önemlidir. Tansiyonunuzun kontrol altına alınması için hangi değerleri hedeflemeniz gerektiği, özellikle de ilaç tedavisi görüyorsanız ancak bir hekim tarafından belirlenebilir.

Ölçüm değerlerini çağırma ve silme

Kullanıcı hafızası

Başarılı her ölçümün sonuçları, tarih ve saat ile birlikte kaydedilir. Ölçüm verileri 120'ı aştığında, en eski ölçüm verileri silinir.

- Önce verilerini görüntülemek istediğiniz kullanıcıya ait kullanıcı belleğini "Kullanıcının seçilmesi" bölümünde açıklanan şekilde seçin.
- Cihaz kapalı durumdayken **M** bellek tuşuna basın.

- *Bluetooth®* etkin olduğunda (ekranda **B** sembolü gösterilir) ölçüm verileri otomatik olarak aktarılır.

Ekranda **R** işareti yanıp söner.

Bu kullanıcı hafızasında kayıtlı olan tüm ölçüm değerlerinin ortalaması gösterilir.



- **M** bellek tuşuna basın.

Ekranda **RM** işareti yanıp söner.

Sabah ölçümlerinin son 7 güne ait ortalaması gösterilir (Sabah: saat 5.00 – 9.00).



- **M** bellek tuşuna basın.

Ekranda **PM** işareti yanıp söner.

Akşam ölçümlerinin son 7 güne ait ortalaması gösterilir (Akşam: saat 18.00 – 20.00).

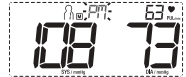

Ölçüm değerleri

- **M** bellek tuşuna tekrar basarsanız, ekranda en son gerçekleştirilen ölçüm gösterilir (buradaki örnekte Ölçüm 03).



- **M** bellek tuşuna tekrar basarsanız, yaptığınız ölçümlere ait değerleri ayrı ayrı görüntüleyebilirsiniz.

- Cihazı yeniden kapatmak için BAŞLAT/DURDUR düğmesine **1** basın.

Ölçüm değerleri

- **i** İsteddiğiniz zaman BAŞLAT/DURDUR düğmesine **1** basarak menüden çıkabilirsiniz.

- Bir kullanıcının kayıtlı olan tüm ölçüm değerlerini silmek için önce açıklandığı gibi kullanıcıyı seçin.
- Ekranda **R** yanıp söner ve bu kullanıcı belleğinde kayıtlı olan tüm ölçüm değerlerinin ortalaması gösterilir.
- + ve - ayar tuşlarının ikisini birden 5 saniye basılı tutun.
- Ekranda **CL 00** görüntülenir. Güncel kullanıcı belleğindeki tüm değerler silinir. Ardından cihaz otomatik olarak kapanır.



8. Temizlik ve bakım

- Cihazı ve manşeti dikkatli bir şekilde, sadece hafif nemlendirilmiş bir bezle temizleyin.
- Temizlik maddeleri veya çözücü maddeler kullanmayın.
- Cihazı ve manşeti kesinlikle suyun altına tutmayın, aksi takdirde içine su girerek cihaza ve manşete zarar verebilir.
- Cihazı ve manşeti saklarken, cihaz ve manşet üzerinde ağır cisimler olmamasına dikkat edin. Pilleri çıkarın. Manşet hortumu çok sert bir şekilde bükülmemelidir.



9. Aksesuarlar ve yedek parçalar

Aksesuarlar ve yedek parçalar ilgili servis adresinden (servis adresleri listesine bakın) temin edilebilir. Uygun sipariş numarasını belirtin.

Tanım	Ürün veya sipariş numarası
easyLock üniversal manşet (24-40 cm)	164.290

10. Sorunların giderilmesi

Hata mesajı	Olası neden	Çözüm
$E_r 1$	Nabız kaydedilemedi.	Lütfen bir dakika bekledikten sonra ölçümü tekrarlayın.
$E_r 2$	Ölçüm sırasında hareket ettiniz veya konuştunuz.	Ölçüm sırasında konuşmama ve hareket etmeye dikkat edin.
$E_r 3$ 	Manşet doğru takılmamıştır.	„Manşetin takılması“ bölümünde belirtilen bilgileri dikkate alın ve yeniden ölçün yapmak için bir dakika bekleyin.
$E_r 4$	Ölçülen değerler, ölçüm aralığının dışındadır.	Lütfen bir dakika bekledikten sonra ölçümü tekrarlayın.
	Ölçüm sırasında bir hata oluştu.	Ölçüm sırasında konuşmama ve hareket etmeye dikkat edin. Hata tekrar ortaya çıkarsa, lütfen bir doktora başvurarak sağlık durumunuzu kontrol ettirin.

Hata mesajı	Olası neden	Çözüm
Er 5	Şişirme basıncı 300 mmHg'nin üzerindedir.	Lütfen yeniden ölçüm yaparak manşetin doğru şekilde şişirilip şişirilemediğini kontrol edin. Manşet fişinin cihaza doğru şekilde takılı olmasına ve hortumun bükülmüş olmamasına dikkat edin. Ayrıca kolunuzun veya ağır cisimlerin hortumun üstünde durmadığından emin olun.
Er 6 	Piller tükenmek üzere.	Cihaza yeni piller yerleştirin.
Er 7 	Veriler Bluetooth® ile aktarılmadı.	Lütfen „Ölçüm değerlerinin Bluetooth® ile aktarım“ bölümündeki bilgilere dikkat edin.

11. Bertaraf etme

Cihazın onarılması ve bertaraf edilmesi

- Cihaz kullanıcı tarafından onarılmamalı veya kalibre edilmemelidir. Aksi halde cihazın kusursuz çalışması garanti edilemez.
- Cihazın içini açmayın. Bu husus dikkate alınmadığı takdirde garanti geçerliliğini yitirir.
- Onarım işlemleri yalnızca müşteri servisi veya yetkili satıcılar tarafından yapılabilir. Ancak her şikayet öncesinde pilleri kontrol edin ve gerekirse değiştirin.
- Çevreyi korumak için, kullanım ömrü dolan cihaz evsel atıklarla beraber bertaraf edilmemelidir. Cihaz, ülkenizdeki uygun atık toplama merkezleri aracılığıyla bertaraf edilebilir. Cihazı elektrikli ve elektronik atık cihazlarla ilgili AB direktifine (WEEE - Waste Electrical and Electronic Equipment) uygun şekilde bertaraf edin. Bertaraf işlemiyle ilgili sorularınız olduğunda bölgenizdeki yetkili makamlara başvurun.



Pillerin bertaraf edilmesi

- Kullanılmış, tamamen boşalmış piller özel işaretli toplama kutularına atılarak, özel atık toplama yerlerine veya elektrikli cihaz satıcılarına teslim edilerek bertaraf edilmelidir. Pillerin bertaraf edilmesi, yasal olarak sizin sorumluluğunuzdadır.
- Bu işaretler, zararlı madde içeren pillerin üzerinde bulunur:
Pb = pil kurşun içerir,
Cd = pil kadmiyum içerir,
Hg = pil cıva içerir.



12. Teknik bilgiler

Tip	BM 81
Ölçüm yöntemi	Üst koldan, osilometrik, invazif olmayan tansiyon ölçümü
Ölçüm aralığı	Manşet basıncı 0–300 mmHg, sistolik 50–250 mmHg, diastolik 30–200 mmHg, Nabız 40–180 atış/dakika

Göstergenin hassasiyeti	sistolik ± 3 mmHg, diyastolik ± 3 mmHg, Nabız, gösterilen değerin $\pm \% 5$ 'i
Ölçüm belirsizliği	klินิก kontrolle göre maks. izin verilen standart sapma: sistolik 8 mmHg/ diyastolik 8 mmHg
Hafıza	2 x 120 kayıt yeri
Ölçüler	U 143 mm x G 91 mm x Y 22 mm
Ağırlık	Yaklaşık 280 g (Piller hariç, manşet dahil)
Manşet boyutu	24 ila 40 cm
İzin verilen kullanım şartları	+5 °C ila +40 °C, % 15 – % 90 bağıl nem (yoğuşmasız), 700–1060 hPa ortam basıncı
İzin verilen saklama ve nakliye koşulları	-25 °C ila +70 °C, \leq % 90 bağıl nem, 700–1060 hPa ortam basıncı
Elektrik beslemesi	4 x 1,5V  AAA pil
Pil kullanım ömrü	Yakl. 300 ölçüm için, tansiyonun yüksekliğine veya şişirme basıncına göre
Beklenen kullanım ömrü	min. 10.000 ölçüm
Sınıflandırma	Dahili besleme, IP22, AP veya APG yok, devamlı kullanım, uygulama parçası tip BF
Bluetooth® kablosuz teknoloji ile veri iletimi	Kan şekeri ölçme cihazı Bluetooth® low energy technology kullanmaktadır, 2402MHz – 2480MHz frekans bandında, maks. 4 dBm verici gücü ile çalışır, Bluetooth® 4.0 akıllı telefonlarla / tablet bilgisayarlarla uyumludur

Seri numarası, cihazın üzerinde veya pil bölmesindedir.

Güncelleme sebebiyle önceden haber verilmeksizin teknik bilgilerde değişiklik yapılabilir.

- Bu cihaz Avrupa Normu EN 60601-1-2'ye (CISPR 11, IEC 61000-4-2, IEC 61000-4-3, IEC 61000-4-8 uygunluğu) uygundur ve elektromanyetik uyumluluk bakımından özel koruma tedbirlerine tabidir. Lütfen taşınabilir veya mobil HF iletişim sistemlerinin bu cihazı etkileyebileceğini dikkate alın.
- Bu cihaz, tıbbi ürünler için AB Standardı 93/42/EEC, tıbbi ürün kanunu ve EN 1060-3 (invaziv olmayan tansiyon ölçme cihazları bölüm 3: Elektromekanik tansiyon ölçme cihazları için tamamlayıcı şartlar) ve IEC 80601-2-30 (Tıbbi elektrikli cihazlar bölüm 2–30: Otomatik, invaziv olmayan tansiyon ölçme aletlerinin temel özellikleri dahil olmak üzere güvenlik için özel koşullar) uyarıncadır.
- Bu tansiyon ölçme aletinin doğruluğu dikkatli bir şekilde kontrol edilmiştir ve alet uzun bir kullanım ömrüne yönelik olarak geliştirilmiştir. Aletin tedavi amacıyla kullanılması halinde, uygun araçlarla ölçüm kontrolleri yapılmalıdır. Doğruluk kontrolü ile ayrıntılı bilgileri servis adresinden talep edebilirsiniz.
- Bu ürünün 2014/53/AB sayılı Avrupa RED direktifine uygun olduğunu onaylarız.
Bu ürünle ilgili CE uyumluluk beyanını şu konumda bulabilirsiniz:
www.beurer.com/web/we-landingpages/de/cedeclarationofconformity.php

13. Garanti / Servis

Beurer GmbH, Söflinger Straße 218, D-89077 Ulm (aşağıda "Beurer" olarak anılacaktır) bu ürün için aşağıdaki koşullar çerçevesinde ve aşağıda açıklanan kapsamda bir garanti sunmaktadır.

Aşağıdaki garanti koşulları, satıcının müşteri ile yaptığı satış sözleşmesinden doğan yasal garanti yükümlülüklerini etkilemez.

Garanti, yasalarla zorunlu kılınan sorumlulukların kapsamında herhangi bir kısıtlamaya neden olmazsınız geçerlidir.

Beurer, bu ürünün kusursuz bir şekilde çalıştığını ve eksiksiz olduğunu garanti eder.

Yeni ve kullanılmamış bir ürünün müşteri tarafından satın alınmasıyla başlayan ve dünya genelinde geçerli olan garanti süresi 5 yıldır.

Bu garanti sadece tüketici olarak müşteri tarafından satın alınan ve bireysel amaçlarla sadece evde kullanılan ürünler için geçerlidir.

Alman yasaları geçerlidir.

Bu ürünün garanti süresi içinde aşağıda belirtilen hükümler uyarınca eksiksiz olmadığı veya çalışma açısından kusurlu olduğu saptanırsa, Beurer bu garanti koşulları kapsamında ücretsiz bir ikame ürün teslimatı veya onarım gerçekleştirmeyle yükümlüdür.

Müşteri bir garanti talebinde bulunmak istediğinde önce yerel satıcıya başvuracaktır: Servis adreslerinin olduğu ekteki "Uluslararası Servis" listesini inceleyin.

Bu durumda müşteriye, garanti işlemlerinin yürütülmesiyle ilgili olarak örneğin ürünün nereye gönderileceği ve hangi belgelerin gerekli olduğu gibi ayrıntılı bilgiler verilecektir.

Garanti talebi ancak müşterinin

- faturanın/satın alma belgesinin bir kopyasını ve
- orijinal ürünü

yetkili bir Beurer iş ortağına sunabilmesi halinde işleme konabilir.

Aşağıdaki durumlar kesinlikle bu garanti kapsamının dışındadır:

- Ürünün normal kullanımından veya tüketiminden kaynaklanan aşınmalar ve yıpranmalar;
- Bu ürün ile birlikte teslim edilen ve usulüne uygun kullanıldığında da yıpranabilecek veya tükenebilecek aksesuar parçaları (örneğin piller, şarj edilebilir piller, manşetler, contalar, elektrotlar, aydınlatma malzemeleri, başlıklar ve nebulizatör aksesuarları);
- Kullanım kılavuzundaki bilgiler dikkate alınmadan ve/veya usulüne uygun olmayan bir şekilde kullanılan, temizlenen, depolanan veya bakımı yapılan ürünler ve Beurer tarafından yetkilendirilmemiş bir servis merkezi veya müşterinin kendisi tarafından açılan, onarılan veya üzerinde değişiklik yapılan ürünler;
- Ürünün üreticiden müşteriye nakliyesi sırasında oluşan hasarlar;
- İkinci kalite ürün veya kullanılmış ürün olarak satın alınan ürünler;
- Bu ürünlerdeki bir kusurdan kaynaklanan müteakip hasarlar (ancak bu durumda ürün sorumluluğu veya yasal zorunlu sorumluluk hükümleri uyarınca tüketici hakları olabilir).

Onarım veya komple değişim garanti süresini hiçbir şekilde uzatmaz.



Внимательно прочтите данную инструкцию по применению, сохраните ее для последующего использования, храните ее в месте, доступном для других пользователей, и следуйте ее указаниям.

Уважаемый покупатель!

Благодарим Вас за выбор продукции нашей компании. Мы производим современные, тщательно протестированные высококачественные изделия для обогрева тела, измерения массы, кровяного давления, температуры тела, пульса, легкой терапии, массажа, косметических процедур, ухода за детьми и очистки воздуха.

С наилучшими пожеланиями,
Ваша команда Weiger

Оглавление

1. Комплект поставки.....	106	7. Применение.....	113
2. Пояснения к символам.....	106	8. Очистка и уход.....	120
3. Использование по назначению	108	9. Аксессуары и запасные детали	120
4. Предупреждения и указания по технике безопасности	108	10. Что делать при возникновении проблем? ..	120
5. Описание устройства	111	11. Утилизация	121
6. Подготовка к работе.....	111	12. Технические данные	121
		13. Гарантия / сервисное обслуживание	123

1. Комплект поставки







Проверьте комплектность поставки и убедитесь, что на картонной упаковке нет внешних повреждений. Перед использованием убедитесь, что прибор и его принадлежности не имеют видимых повреждений, и удалите все упаковочные материалы. При наличии сомнений не используйте прибор и обратитесь к продавцу или в сервисную службу по указанному адресу.

- 1 x прибор для измерения кровяного давления в плечевой артерии с универсальной манжетой easy-Lock (24–40 см)
- 1 x инструкция по применению
- 1 x краткая инструкция
- 4 x батарейки AAA 1,5 В, LR03

2. Пояснения к символам

На приборе, в инструкции по применению, на упаковке и фирменной табличке прибора используются следующие символы.

	ПРЕДОСТЕРЕЖЕНИЕ Предупреждает об опасности травмирования или ущерба для здоровья.
	ВНИМАНИЕ Указывает на возможность повреждения прибора/принадлежностей.

	Информация о продукте Содержит важную информацию.
	Соблюдайте инструкцию Перед началом работы и/или использованием прибора или устройства изучите инструкцию.
	Изоляция рабочих частей, тип BF Гальванически изолированная рабочая часть (F означает floating, «плавающий») соответствует требованиям к токам утечки для типа BF.
	Постоянный ток Прибор предназначен только для сети постоянного тока.
	Утилизация Утилизация прибора в соответствии с Директивой по отходам электрического и электронного оборудования – WEEE (Waste Electrical and Electronic Equipment)
 Pb Cd Hg	Утилизация батареек Не утилизируйте с бытовым мусором батарейки, содержащие токсичные вещества
	Утилизация упаковки Утилизировать упаковку в соответствии с предписаниями по охране окружающей среды
	Производитель
	Температурный диапазон Указывает на значения температуры, при которых медицинское изделие можно использовать.
	Влажность воздуха, ограничение Показывает диапазон значений влажности воздуха, при которой можно использовать медицинское изделие.
IP22	Степень защиты IP Прибор защищен от проникновения твердых тел размером $\geq 12,5$ мм и капель воды, падающих под углом
SN	Серийный номер
LOT	Код партии
REF	Артикул
MD	Медицинское изделие
CE 0483	Маркировка CE Это изделие соответствует требованиям действующих европейских и национальных директив.

3. Использование по назначению

Целевое назначение

Прибор для измерения кровяного давления (тонометр) предназначен для автоматического неинвазивного измерения артериального давления и пульса в плечевой части руки.

Целевая группа

Он предназначен для использования взрослыми для измерений в домашних условиях и подходит для пациентов, объем плеча которых не превышает диапазон, указанный на манжете.

Индикация/клиническая польза

Прибор позволяет пользователю с легкостью измерять свои давление и пульс. Полученные результаты измерений классифицируются в соответствии с международными директивами и отображаются в графическом формате. Прибор может также обнаружить любое неравномерное сердцебиение, которое может появиться во время измерения, и предупредить пользователя с помощью символа на дисплее. Прибор сохраняет полученные результаты измерений, а также может выводить средние показатели прошлых измерений. Записанные данные могут помочь медицинским работникам в диагностике проблем с артериальным давлением и их устранении, что способно внести свой вклад в долгосрочное наблюдение за здоровьем пациента.

4. Предупреждения и указания по технике безопасности



Противопоказания

- Не используйте прибор для измерения кровяного давления у младенцев, детей и домашних животных.
- Прибор не предназначен для использования в качестве амбулаторного прибора для измерения кровяного давления при проведении длительного мониторинга с заранее определенными интервалами времени.
- Лица с ограниченными физическими, сенсорными или умственными способностями должны находиться под наблюдением лица, ответственного за их безопасность, и получать инструкции по использованию устройства.
- Перед использованием прибора в следующем состоянии необходимо проконсультироваться с врачом: сердечная аритмия, нарушения кровообращения, диабет, беременность, преэклампсия, гипотензия, озноб, тремор.
- Лица с кардиостимуляторами или другими электрическими имплантатами перед использованием устройства должны проконсультироваться с врачом.
- Не используйте прибор для измерения кровяного давления вместе с каким-либо высокочастотным хирургическим прибором.
- Манжету нельзя использовать женщинам, перенесшим ампутацию груди.
- Во избежание дальнейших повреждений не накладывайте манжету на раны.
- Убедитесь в том, что к кровеносным сосудам руки, на которую накладывается манжета, не подсоединено медицинское оборудование (например, оборудование для внутрисосудистого доступа или внутрисосудистой терапии, а также артериовенозный шунт).



Общие предупреждения

- Результаты измерений, полученные Вами самостоятельно, служат исключительно в информационных целях и не могут заменить медицинского обследования! Результаты измерений следует обсуждать с врачом. Их категорически запрещается использовать для принятия самостоятельных решений относительно лечения (например, о приеме лекарств и их дозировке)!

- Допускается использование прибора только в целях, описываемых в данной инструкции по применению. Производитель не несет ответственности за ущерб, вызванный неквалифицированным или ненадлежащим использованием прибора.
- Использование прибора для измерения кровяного давления вне домашних условий или при движении (например, во время поездки в автомобиле, в машине или вертолете скорой помощи, а также во время физических упражнений) может повлиять на точность и привести к ошибкам измерения.
- Заболевания системы кровообращения могут привести к неправильным результатам измерения или снижению его точности.
- Не используйте прибор одновременно с другими электрическими медицинскими приборами. Это может привести к неисправности измерительного устройства и/или неточным измерениям.
- Не используйте устройство в условиях хранения и эксплуатации, отличающихся от указанных. Это может привести к неверным результатам измерений.
- Используйте только манжеты, поставляемые вместе с этим устройством или описанные в данной инструкции по применению. Использование других манжет может привести к неточным результатам измерений.
- Обратите внимание на то, что во время накачивания манжеты может быть нарушена подвижность соответствующей части тела.
- Не проводите измерения чаще, чем это необходимо. Из-за ограничения кровотока могут образоваться кровоподтеки.
- Во время измерения кровяного давления не допускается прерывание циркуляции крови на длительное время. При сбое в работе прибора снимите манжету с руки.
- Накладывайте манжету только на руку выше локтя. Не накладывайте манжету на другие части тела.
- Маленькие дети могут проглотить мелкие детали изделия и подавиться ими. Поэтому дети всегда должны находиться под надзором.



Общие меры предосторожности

- Прибор для измерения кровяного давления состоит из высокоточных электронных компонентов. Точность измерений и срок службы прибора зависят от бережного обращения с ним.
- Защищайте прибор от ударов, влажности, загрязнения, сильных колебаний температуры и прямых солнечных лучей.
- Для проведения измерений температура прибора должна соответствовать комнатной. Если прибор хранился при температуре, близкой к максимальной или минимальной температуре хранения и транспортировки, и был помещен в среду с температурой 20 °C, рекомендуется подождать около 2 часов перед его использованием.
- Не роняйте прибор.
- Не используйте прибор вблизи сильных электромагнитных полей, держите его на значительном расстоянии от радиоаппаратуры или мобильных телефонов.
- Если прибор длительное время не используется, извлеките батарейки.
- Избегайте механического сужения, сдавливания или сгибания шланга манжеты.
- Температура манжеты во время обычной работы при температуре окружающего воздуха 40 °C может достигать 42,1 °C.

Указания по обращению с батареями



- При попадании жидкости из аккумулятора на кожу или в глаза необходимо промыть соответствующий участок большим количеством воды и обратиться к врачу.
- Опасность проглатывания мелких деталей! Маленькие дети могут проглотить батарейки и подавиться ими. Поэтому батарейки необходимо хранить в недоступном для детей месте!
- Опасность взрыва! Не бросайте батарейки в огонь.
- Если батарейка потекла, очистите отсек для батареек сухой салфеткой, предварительно надев защитные перчатки.
- Не разбирайте, не открывайте и не разбивайте батарейки.



- Обращайте внимание на знаки полярности: плюс (+) и минус (-).
- Защищайте батарейки от перегрева.
- Не заряжайте батарейки и не замыкайте их накоротко.
- Если прибор длительное время не используется, извлеките батарейки.
- Используйте батарейки одного типа или равноценных типов.
- Заменяйте все батарейки сразу.
- Не используйте перезаряжаемые аккумуляторы!



Указания по электромагнитной совместимости

- Прибор предназначен для работы в условиях, перечисленных в настоящей инструкции по применению, в том числе в домашних условиях.
- При наличии электромагнитных помех возможности использования прибора могут быть ограничены. В этом случае возможны, к примеру, сообщения об ошибках или выход из строя дисплея или самого прибора.
- Не используйте данный прибор рядом с другими устройствами и не устанавливайте его на другие приборы. Это может привести к сбоям в работе. Если прибор все же приходится использовать в описанных выше условиях, следует наблюдать за ним и другими устройствами, чтобы убедиться, что они работают надлежащим образом.
- Применение принадлежностей, отличающихся от указанных производителем или прилагаемых к данному прибору, может привести к росту электромагнитных помех или ослаблению помехоустойчивости прибора и тем самым вызвать сбой в его работе.
- Несоблюдение данного указания может отрицательно сказаться на рабочих характеристиках прибора.

5. Описание устройства

Прибор для измерения кровяного давления с манжетой

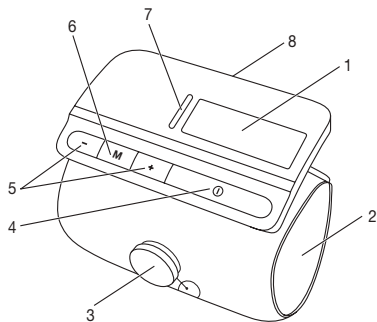

1. Дисплей
2. Манжета для измерения кровяного давления в плечевой артерии
3. Кнопка регулировки easyLock
4. Кнопка ВКЛ./ВЫКЛ.
5. кнопка настройки +/-
6. Кнопки сохранения **M**
7. Светодиодный индикатор рисков
8. Крышка отсека для батареек

Дисплей

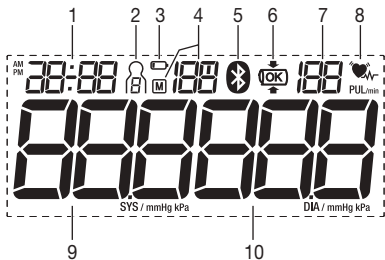



1. Дата/время
2. Пользовательская память
3. Символ индикации смены батареек
4. Номер ячейки памяти/индикация среднего значения из сохраненных в памяти (R), утром (P_M), вечером (P_m)
5. Символ передачи данных по Bluetooth®
6. Проверка положения манжеты
7. Измеренное значение пульса с единицей измерения
8. Символ пульса
Символ нарушения сердечного ритма
9. Систолическое давление с единицей измерения
10. Диастолическое давление с единицей измерения

6. Подготовка к работе

Установка батареек

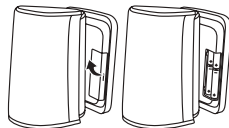
- Снимите крышку отделения для батареек на задней стороне прибора.
- Вставьте четыре батарейки 1,5В AAA (алкалиновые, тип LR03). Обязательно проследите за тем, чтобы батарейки были установлены с правильной полярностью в соответствии с маркировкой.
- Снова тщательно закройте крышку отделения для батареек.
- Все элементы дисплея отобразятся на короткое время, на дисплее будет мигать индикация 24 ч. Установите дату и время, выполнив описанные ниже действия.



При длительном отображении символа замены батареек  проведение измерений невозможно, следует заменить все батарейки. После извлечения батареек из прибора дату и время необходимо устанавливать заново. Сохраненные в памяти результаты измерений не исчезают.

Выполнение настроек

Чтобы в полной мере пользоваться всеми функциями, перед использованием необходимо правильно настроить прибор. Только так Вы сможете сохранять измеренные значения с соответствующей датой и временем и позже просматривать их.

i Меню для выполнения настроек можно вызвать двумя способами.

- Перед первым использованием и после каждой замены батареек

После установки батареек в прибор автоматически открывается соответствующее меню.

- Если батарейки уже установлены

При **выключенном** приборе нажмите кнопку сохранения **M** и удерживайте ее нажатой в течение 5 секунд.

В этом меню Вы можете последовательно выполнить следующие настройки:

Формат времени → **Дата** → **Время** → **Bluetooth®** → **Пользователь**

Формат времени

На дисплее мигает формат времени.

- С помощью кнопок настройки +/- выберите нужный формат времени и подтвердите его нажатием кнопки сохранения **M**.



Дата

На дисплее мигает год.

- С помощью кнопок настройки +/- выберите нужный год и подтвердите выбор нажатием кнопки сохранения **M**.



На дисплее мигает месяц.

- С помощью кнопок настройки +/- выберите нужный месяц и подтвердите его нажатием кнопки сохранения **M**.



На дисплее мигает день.

- С помощью кнопок настройки +/- выберите нужный день и подтвердите его нажатием кнопки сохранения **M**.



- i** Если выбирается 12-часовой формат, последовательность отображения дня и месяца меняется.

Время

На дисплее мигают часы.

- С помощью кнопок настройки +/- выберите нужное значение для часов и подтвердите его нажатием кнопки сохранения **M**.



На дисплее мигают минуты.

- С помощью кнопок настройки +/- выберите нужное значение для минут и подтвердите его нажатием кнопки сохранения **M**.



На дисплее замигает символ *Bluetooth*®.

- С помощью кнопок настройки **+/-** включите или отключите автоматическую активацию передачи данных через *Bluetooth*® и подтвердите выбор нажатием кнопки сохранения **M**.



(i) Во время передачи данных с помощью *Bluetooth*® расходуется заряд аккумулятора.

На дисплее замигает символ пользовательской памяти.

- С помощью кнопок настройки **+/-** выберите нужного пользователя и подтвердите выбор нажатием кнопки сохранения **M**.
- После этого прибор автоматически выключится.



7. Применение

Общие правила при самостоятельном измерении кровяного давления

- Для создания наиболее показательного профиля изменения артериального давления с сопоставимыми величинами регулярно измеряйте артериальное давление в одно и то же время суток. Рекомендуется проводить измерения дважды в день: утром после подъема с постели и вечером.
- Измерение всегда должно проводиться в состоянии физического покоя. Не проводите измерение в состоянии стресса.
- Перед измерением следует воздерживаться от приема пищи и жидкости, курения и физических нагрузок в течение не менее 30 минут.
- Перед первым измерением кровяного давления всегда отдохните в течение 5 минут!
- При проведении нескольких последовательных сеансов измерения интервал между ними должен составлять не менее 1 минуты.
- При наличии сомнений относительно полученных результатов повторите измерение.

Накладывание манжеты

- Измерять давление можно на обеих руках. Определенные отклонения между измеренным артериальным давлением на правой и левой руке обусловлены физиологическими особенностями и абсолютно нормальны. Необходимо всегда проводить измерения на руке с более высокими показателями давления. Перед тем как приступить к измерению своего давления, проконсультируйтесь с врачом. Измеряйте давление всегда на одной руке.
- Прибор можно использовать только с одной из следующих манжет, которую необходимо выбирать в соответствии с охватом плеча. Перед измерением следует проверить правильность положения манжеты с помощью отметки, указанной ниже.

Ссыл. №	Наименование	Охват руки
164.290*	Универсальная манжета easyLock	24-40 cm

* Входит в стандартный комплект поставки.

- Наложите манжету в виде рукава на голую руку выше локтя. Кровоснабжение руки не должно быть нарушено из-за слишком узкой одежды и т. п.

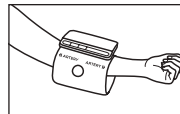

- Накладывайте манжету на плечевую часть руки так, чтобы ее нижний край располагался выше локтевого сгиба на 2–3 см. Располагайте прибор так, чтобы маркировка «ARTERY ►» находилась непосредственно над артерией.
- Теперь нажимайте кнопку регулировки easyLock до щелчка, чтобы активировать механизм блокировки.
- После фиксации Вы можете отрегулировать манжету по руке, повернув кнопку регулировки easyLock.
- При этом манжета должна прилегать плотно, но не сильно давить: под ней должны помещаться два пальца.
- Манжета easyLock готова к использованию, если после наложения или установки манжеты части отметки указателя видны и не исчезли под ней.

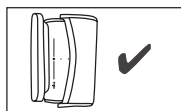
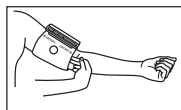
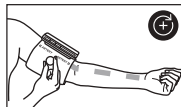
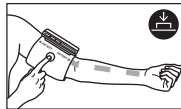
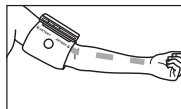

Проверка положения манжеты

Прибор оснащен функцией проверки наложения манжеты. С помощью этой функции прибор автоматически проверяет правильность расположения манжеты на плече. Если манжета наложена правильно, во время накачивания на дисплее появляется символ . Он сохраняется, пока измерение не будет завершено, а затем отображается вместе с измеренными значениями. Если манжета наложена неправильно, измерение прерывается, а на дисплее отображается сообщение об ошибке. В этом случае см. указания в разделе «Что делать при возникновении проблем?».

Правильное положение тела

- Для измерения кровяного давления комфортно усадитесь с выпрямленной спиной. Обопритесь на спину и положите руку на опору. Не кладите ногу на ногу, поставьте ступни на пол друг рядом с другом.
- Обязательно следите за тем, чтобы манжета находилась на уровне сердца.
- Чтобы избежать искажения результатов измерения, во время измерения ведите себя спокойно и не разговаривайте.

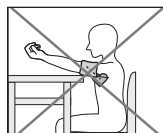
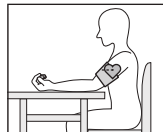

Выбор пользователя

В этом приборе предусмотрено два блока пользовательской памяти, по 120 ячеек каждый, чтобы отдельно сохранять результаты измерений для двух человек.

Если прибор используют несколько человек, не забывайте перед каждым измерением настроить соответствующего пользователя.

Для этого выполните следующие действия.

- Нажмите кнопку настройки + или - на выключенном приборе. На дисплее отобразится последний выбранный пользователь.
- С помощью кнопок настройки +/- выберите нужного пользователя и подтвердите выбор нажатием кнопки ВКЛ./ВЫКЛ. . После этого прибор автоматически выключится.

Измерение артериального давления

- Для запуска прибора для измерения артериального давления нажмите кнопку ВКЛ./ВЫКЛ. . Все элементы дисплея отображаются на короткий промежуток времени.

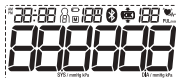

- Прибор для измерения кровяного давления начинает измерение автоматически примерно через 3 секунды.
- При этом манжета накачивается автоматически, и в это время уже запускается процесс измерения. В момент распознавания пульса появляется символ пульса .

 Измерение можно прервать в любой момент, нажав кнопку ВКЛ./ВЫКЛ. .

- По окончании измерения оставшийся воздух быстро выходит из манжеты.

- Отобразятся результаты измерения систолического давления, диастолического давления и пульса, а светодиодный индикатор рисков с помощью разных цветов покажет Вам цену деления для измеренных значений.

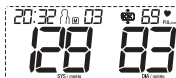

- Er_ появляется, если измерение не удалось выполнить правильно. В этом случае см. раздел «Что делать при возникновении проблем?»

Er_

- Если активирована функция *Bluetooth*[®], после измерения автоматически начнется передача данных в приложение «beurer HealthManager Pro» или «beurer HealthManager».
- На дисплее замигает символ *Bluetooth*[®]. Прибл. в течение 30 секунд прибор устанавливает связь с приложением.
- Как только соединение будет установлено, символ *Bluetooth*[®] перестанет мигать. Все результаты измерения будут переданы в приложения. После успешной передачи данных прибор автоматически выключится.
- Если в течение 30 секунд не будет установлено соединение с приложением, символ *Bluetooth*[®] погаснет, прибор для измерения кровяного давления автоматически отключится через 1 минуту.
- Если Вы забудете выключить прибор, он выключится автоматически примерно через 1 минуту. Даже в этом случае результат измерения будет сохранен в выбранной или последней использованной пользовательской памяти.

Разблокировка манжеты и снятие прибора

После успешно выполненного измерения Вы можете снова убрать прибор. Для этого выполните следующие действия.

- Потяните кнопку регулировки easyLock пальцами вверх, чтобы разблокировать манжету.
- Вы можете немного расширить манжету в виде рукава, а затем снять ее с плеча.

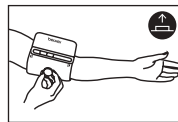

Передача измеренных значений через Bluetooth®

Помимо локальной индикации и сохранения измеренных значений на приборе Вы можете передавать результаты измерений на смартфон при помощи технологии Bluetooth® low energy technology. Для этого Вам понадобится приложение «beurer HealthManager Pro» или «beurer HealthManager». Они доступны для бесплатного скачивания в Apple App Store и Google Play.

Требования к операционной системе:

- iOS ≥ 12.0, Android™ ≥ 8.0
- Bluetooth® ≥ 4.0

Список поддерживаемых устройств:



Для переноса измеренных значений выполните следующие действия:

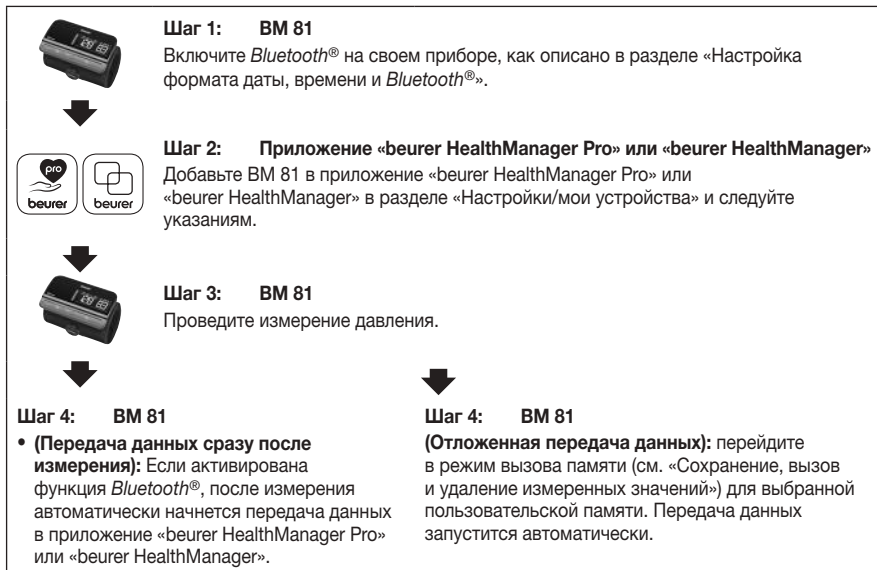

i Кроме того, обратите внимание на следующее.

- При первом соединении на приборе будет показан случайно сгенерированный шестизначный ПИН-код, одновременно на смартфоне появится поле для ввода этого ПИН-кода. После успешного ввода прибор соединяется со смартфоном.
- Убедитесь, что при запуске передачи данных с прибора на Вашем смартфоне запущено и открыто приложение «beurer HealthManager Pro» или «beurer HealthManager».
- Вы можете распознать текущую передачу данных по индикации символа *Bluetooth*® на дисплее.
- Чтобы обеспечить бесперебойную передачу данных, при необходимости снимите чехол со смартфона.



Оценка результатов

Общая информация о кровяном давлении

- Кровяное давление представляет собой силу, с которой кровоток нажимает на стенки артерии. Артериальное давление постоянно изменяется в течение сердечного цикла.
- Кровяное давление всегда указывается в виде двух значений.
 - Первое давление в цикле называется **систолическим кровяным давлением**. Оно наблюдается, когда сердечная мышца сокращается и кровь давит на сосуды.
 - Второй показатель — **диастолическое артериальное давление**, которое наблюдается, когда сердечная мышца снова полностью расширяется и сердце наполняется кровью.
- Колебания артериального давления полностью нормальны. Даже при повторном измерении показатели давления могут заметно отличаться друг от друга. Отдельные или нерегулярные измерения не позволяют сделать объективное суждение о фактическом давлении. Достоверная оценка возможна лишь в том случае, если регулярно проводить измерения в одинаковых условиях.

Нарушения сердечного ритма

В рамках анализа записанного сигнала пульса во время измерения кровяного давления прибор может определить возможные нарушения сердечного ритма. В таком случае после измерения на дисплее прибора отображается символ , который указывает на возможные нарушения пульса. Это может свидетельствовать об аритмии. Аритмия — это болезнь, при которой возникает аномальный сердечный ритм, вызванный сбоями в биоэлектрической системе, регулирующей биение сердца. Симптомы (замедленное или учащенное сердцебиение, медленный или слишком быстрый пульс) могут быть связаны с заболеваниями сердца, возрастом, предрасположенностью, чрезмерным употреблением тонизирующих и возбуждающих продуктов, стрессом или недостатком сна.

Если после измерения на дисплее отображается символ , повторите измерение, т. к., возможно, первое измерение было неточным. Для оценки кровяного давления используйте только результаты, зарегистрированные без соответствующих нарушений пульса. Если символ  появляется часто, обратитесь к врачу. Только он может в рамках своих диагностических возможностей после обследования определить наличие аритмии.

Светодиодный индикатор рисков

В таблице ниже приведена определенная ВОЗ (Всемирной организацией здравоохранения) и признанная во всем мире классификация для оценки измеренных значений кровяного давления:

Диапазон измеренных значений кровяного давления		Классификация	Цвет светодиодного индикатора рисков
Систолическое давление (мм рт. ст.)	Диастолическое давление (мм рт. ст.)		
≥ 180	≥ 110	Гипертония третьей степени (тяжелая)	Красный
160–179	100–109	Гипертония второй степени (средняя)	Оранжевый
140–159	90–99	Гипертония первой степени (умеренная)	Желтый
130–139	85–89	Высокое в допустимых пределах	Зеленый
120–129	80–84	Нормальное	Зеленый
< 120	< 80	Оптимальное	Зеленый

Источник: ВОЗ (Всемирная организация здравоохранения), 1999

Светодиодный индикатор рисков (цветной светодиод на приборе слева от дисплея) показывает Вам, в каком диапазоне находится измеренное кровяное давление. Если измеренные значения находятся в двух разных диапазонах (например, систолическое давление — высокое в допустимых пределах, а диастолическое — нормальное), то индикатор риска всегда будет показывать более высокий диапазон, то есть в описанном примере: «высокое в допустимых пределах».

Учтите, что эти стандартные значения представляют собой исключительно общие ориентиры, поскольку индивидуальные показатели кровяного давления у различных людей, возрастных групп и т. п. могут различаться.

Кроме того, при самостоятельном измерении дома, как правило, получают более низкие значения, чем при измерении у врача. По этой причине важно регулярно консультироваться с врачом. Только он в состоянии сообщить Вам индивидуальные целевые значения контролируемого кровяного давления — особенно если Вы получаете медикаментозное лечение.

Просмотр и удаление результатов измерения

Пользовательская память

Результаты каждого успешного измерения сохраняются с указанием даты и времени измерения. Когда количество сохраненных результатов измерения превышает 120, более ранние данные автоматически удаляются.

- Выберите нужную пользовательскую память, данные из которой Вы хотите просмотреть, как описано в разделе «Выбор пользователя».
- Затем на выключенном приборе нажмите кнопку сохранения **M**.

- Если Bluetooth® активирован (на дисплее отображается символ ) , данные измерения автоматически будут переданы.

На дисплее замигает **А**.

Отобразится среднее значение всех сохраненных в данной пользовательской памяти результатов измерений.

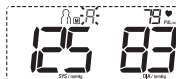

- Нажмите кнопку сохранения **М**.

На дисплее замигает **АМ**.

Отобразится среднее значение результатов утренних измерений за последние 7 дней (утро: 5.00—9.00).

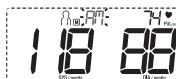

- Нажмите кнопку сохранения **М**.

На дисплее замигает **АВ**.

Отобразится среднее значение результатов вечерних измерений за последние 7 дней (вечер: 18.00—20.00).

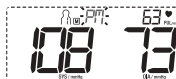

- При повторном нажатии кнопки сохранения **М** на дисплее отобразится результат последнего измерения (в примере — измерение 03).



- Если еще раз нажать кнопку сохранения **М**, можно просмотреть результаты отдельных измерений.

- Чтобы вновь выключить прибор, нажмите кнопку START/STOP .

 Из меню можно выйти в любое время нажатием кнопки START/STOP .

- Чтобы удалить все сохраненные измеренные значения пользователя, сначала выберите их, как описано в инструкции.
- На дисплее замигает **А**, и отобразится среднее значение всех сохраненных в данной пользовательской памяти результатов измерений.
- Одновременно удерживайте обе кнопки настройки + и - в течение 5 секунд.
- На дисплее отобразится CL 00. Все значения текущей пользовательской памяти будут удалены. После этого прибор автоматически выключится.

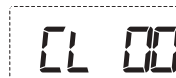

8. Очистка и уход

- Производите очистку прибора и манжеты с осторожностью. Используйте только слегка увлажненную салфетку.
- Не используйте чистящие средства или растворители.
- Ни в коем случае не опускайте прибор и манжету в воду, так как попадание воды приведет к повреждению прибора и манжеты.
- При хранении на приборе и манжете не должны стоять тяжелые предметы. Извлеките батарейки. Нельзя слишком сильно сгибать шланг манжеты.



9. Аксессуары и запасные детали

Аксессуары и запасные детали можно приобрести в сервисных центрах (согласно списку сервисных центров). Укажите соответствующий номер для заказа.

Наименование	Артикульный номер или номер для заказа
Универсальная манжета easyLock (24-40 см)	164.290

10. Что делать при возникновении проблем?

Сообщение об ошибке	Возможные причины	Меры по устранению
Er 1	Не удалось определить пульс.	Повторите процедуру измерения через минуту. Помните, что Вы не должны говорить или двигаться во время измерения.
Er 2	Во время измерения Вы двигались или разговаривали.	
Er 3 	Манжета наложена неправильно.	Соблюдайте указания в разделе «Наложение манжеты» и через минуту выполните повторное измерение.
Er 4	Измеренные значения находятся вне заданного диапазона измерения.	Повторите процедуру измерения через минуту. Помните, что Вы не должны говорить или двигаться во время измерения. Если ошибка возникнет снова, проконсультируйтесь с врачом для проверки состояния Вашего здоровья.
	Во время измерения произошла ошибка.	
Er 5	Давление накачивания превышает 300 мм рт. ст.	При повторном измерении проверьте, накачивается ли манжета должным образом. Следите, чтобы на шланге не было перегибов. Также убедитесь в том, что Ваша рука или какие-либо тяжелые предметы не располагаются на шланге.

Сообщение об ошибке	Возможные причины	Меры по устранению
Er 6 	Батарейки почти разряжены.	Вставьте в прибор новые батарейки.
Er 7 	Не удалось передать данные через Bluetooth®.	Следуйте указаниям в разделе «Передача результатов измерения через Bluetooth®».

11. Утилизация

Ремонт и утилизация прибора

- Ни в коем случае не ремонтируйте и не настраивайте прибор самостоятельно. В этом случае надежность работы прибора больше не гарантируется.
- Не разбирайте прибор. Несоблюдение этих требований ведет к потере гарантии.
- Ремонтные работы должны проводиться только сервисной службой или авторизованными торговыми представителями. Перед предъявлением претензий проверьте и при необходимости замените батарейки.
- В интересах охраны окружающей среды по завершении срока службы прибора запрещается утилизировать его вместе с бытовыми отходами. Утилизация должна производиться через соответствующие пункты сбора в Вашей стране. Прибор следует утилизировать согласно директиве ЕС об отходах электрического и электронного оборудования — WEEE (Waste Electrical and Electronic Equipment). При возникновении вопросов обращайтесь в местную коммунальную службу, ответственную за утилизацию отходов.



Утилизация батареек

- Использованные, полностью разряженные батарейки выбрасывайте в специальные контейнеры, сдавайте в пункты приема спецотходов или в магазины электрооборудования. Закон обязывает Вас обеспечить надлежащую утилизацию батареек.
- Следующие знаки предупреждают о наличии в батарейках токсичных веществ:
Pb — батарея содержит свинец,
Cd — батарея содержит кадмий,
Hg — батарея содержит ртуть.



12. Технические данные

Тип	BM 81
Метод измерения	Осциллометрическое, неинвазивное измерение кровяного давления на плече
Диапазон измерений	Давление в манжете 0–300 мм рт. ст., для систолического 50–250 мм рт. ст., для диастолического 30–200 мм рт. ст., Пульс 40–180 ударов/мин.

Точность индикации	±3 мм рт. ст. для систолического, ±3 мм рт. ст. для диастолического, пульс ±5 % от определяемого значения
Надежность измерений	максимально допустимое стандартное отклонение по результатам клинических испытаний: 8 мм рт. ст. для систолического/ 8 мм рт. ст. для диастолического давления
Память	2 x 120 ячеек памяти
Размеры	Д 143 мм x Ш 91 мм x В 22 мм
Вес	Примерно 280 г (без батареек, с манжетой)
Размер манжеты	от 24 до 40 см
Доп. условия эксплуатации	от +5 °С до +40 °С, 15 % – 90 % при относительной влажности воздуха (без образования конденсата), 700–1060 гПа давления окружающей среды
Допустимые условия хранения и транспортировки	от -25 °С до +70 °С, ≤ 90 % при относительной влажности воздуха, 700–1060 гПа давления окружающей среды
Электропитание	4 x 1,5В — — — батареек типа AAA
Срок службы батареек	Для ок. 300 измерений, в зависимости от уровня кровяного давления или давления накачивания
Ожидаемый срок службы	не менее 10 000 измерений
Классификация	Внутреннее питание, IP22, без AP или APG, продолжительное использование, аппликатор типа BF
Передача данных с помощью беспроводной технологии Bluetooth®	Прибор для измерения кровяного давления работает с Bluetooth® low energy technology, частотный диапазон 2402 МГц – 2480 МГц, Мощность передатчика макс. 4 дБм, совместим со смартфонами и планшетными компьютерами, оснащенными Bluetooth® 4.0

Серийный номер находится на приборе или в отделении для батареек.

В связи с развитием продукта компания оставляет за собой право на изменение технических характеристик без предварительного уведомления.

- Данный прибор соответствует европейскому стандарту EN 60601-1-2 (в соответствии с CISPR 11, IEC 61000-4-2, IEC 61000-4-3, IEC 61000-4-8) и является предметом особых мер предосторожности в отношении электромагнитной совместимости. Следует учесть, что переносные и мобильные высокочастотные коммуникационные устройства могут повлиять на данный прибор.
- Прибор соответствует требованиям директивы ЕС 93/42/ЕЕС о медицинском оборудовании, закона о медицинском оборудовании, а также европейских стандартов EN 1060-3 (неинвазивные приборы для измерения артериального давления, часть 3: дополнительные требования к электромеханическим системам измерения артериального давления) и IEC 80601-2-30 (медицинские электрические приборы, часть 2–30: особые предписания по обеспечению безопасности, включая основные особенности производительности автоматизированных неинвазивных приборов для измерения артериального давления).

- Точность данного прибора для измерения артериального давления была тщательно проверена, прибор был разработан с расчетом на длительный срок эксплуатации. При использовании прибора в медицинских учреждениях необходимо провести медицинскую проверку с помощью соответствующих средств. Точные данные для проверки точности прибора можно запросить в сервисном центре.
- Настоящим подтверждаем, что данное изделие соответствует требованиям европейской директивы RED 2014/53/EU.
С декларацией о соответствии директивам ЕС для данного устройства можно ознакомиться, перейдя по ссылке: www.beurer.com/web/we-landingpages/de/cedeclarationofconformity.php

13. Гарантия/сервисное обслуживание

Более подробная информация по гарантии/сервису находится в гарантийном/сервисном талоне, который входит в комплект поставки.



Należy dokładnie przeczytać i zachować niniejszą instrukcję obsługi, przechowywać ją w miejscu dostępnym dla innych użytkowników i przestrzegać podanych w niej wskazówek.

Szanowni Państwo,

cieszymy się, że zdecydowali się Państwo na zakup naszego produktu. Firma Beurer oferuje dokładnie przetestowane, wysokiej jakości produkty przeznaczone do pomiaru wagi, ciśnienia krwi, temperatury ciała i tętna, a także przyrządy do nawilżania powietrza, łagodnej terapii, masażu i ogrzewania oraz urządzenia służące do pielęgnacji urody i ułatwiające opiekę nad dziećmi.

Z poważaniem
Zespół Beurer

Spis treści

1. Zawartość opakowania	124	8. Czyszczenie i konserwacja.....	136
2. Objaśnienie symboli	124	9. Akcesoria i części zamienne.....	137
3. Użytkowanie zgodne z przeznaczeniem.....	126	10. Postępowanie w przypadku problemów	137
4. Ostrzeżenia i wskazówki dotyczące bezpieczeństwa.....	126	11. Utylizacja	137
5. Opis urządzenia.....	128	12. Dane techniczne.....	138
7. Zastosowanie	130	13. Gwarancja/serwis	139

1. Zawartość opakowania











Zestaw należy sprawdzić pod kątem zewnętrznych uszkodzeń kartonowego opakowania oraz kompletności zawartości. Przed użyciem upewnić się, że na urządzeniu ani na akcesoriach nie widać żadnych uszkodzeń, a wszystkie części opakowania zostały usunięte. W razie wątpliwości zaprzestać używania urządzenia i zwrócić się do sprzedawcy lub pod podany adres działu obsługi klienta.

- 1 x ciśnieniomierz naramienny ze zintegrowanym mankietem uniwersalnym easyLock (24-40 cm)
- 1 x instrukcja obsługi
- 1 x skrócona instrukcja obsługi
- 4 x bateria 1,5 V AAA LR03

2. Objaśnienie symboli

Na urządzeniu, w instrukcji obsługi, na opakowaniu i tabliczce znamionowej urządzenia zastosowano następujące symbole:

	OSTRZEŻENIE Ostrzeżenie przed niebezpieczeństwem obrażeń ciała lub utraty zdrowia.
	UWAGA Wskazówki bezpieczeństwa odnoszące się do możliwości uszkodzenia urządzenia/akcesoriów.

	Informacje o produkcji Ważne informacje
	Przestrzegać instrukcji Przed rozpoczęciem pracy / użytkowania urządzeń lub maszyn należy przeczytać instrukcję
	Izolacja miejsca zastosowania – typ BF Stanowisko izolowane barierą galwaniczną (BF oznacza Body Float), spełnia wymagania dotyczące prądu upływu w typie BF
	Prąd stały Urządzenie jest przeznaczone wyłącznie do zasilania prądem stałym
	Utylizacja Utylizacja zgodnie z dyrektywą WE w sprawie zużytego sprzętu elektrycznego i elektronicznego WEEE (Waste Electrical and Electronic Equipment)
	Utylizacja baterii Baterii zawierających szkodliwe substancje nie należy wyrzucać z odpadami z gospodarstwa domowego
	Utylizacja opakowania Opakowanie zutylizować w sposób przyjazny dla środowiska
	Producent
	Ograniczenie temperatury Określono wartości graniczne temperatury, w której można bezpiecznie stosować produkt medyczny.
	Wilgotność powietrza, ograniczenie Określono wartości graniczne wilgotności powietrza, w której można bezpiecznie stosować produkt medyczny.
IP22	Kod IP Ochrona urządzenia przed ciałami obcymi o wielkości $\geq 12,5$ mm i kroplami wody spadającymi ukośnie
SN	Numer seryjny
LOT	Numer serii
REF	Numer artykułu
MD	Wyrób medyczny
 0483	Oznaczenie CE Niniejszy produkt spełnia wymagania obowiązujących dyrektyw europejskich i krajowych

3. Użytkowanie zgodne z przeznaczeniem

Przeznaczenie

Cisnieniomierz służy do automatycznego, nieinwazyjnego pomiaru ciśnienia tętniczego i tętna na ramieniu.

Grupa docelowa

Produkt został opracowany z myślą o samodzielnym wykonywaniu pomiarów w domu przez dorosłe osoby.

Wskazania / użytkowanie kliniczne

Użytkownik może szybko i w prosty sposób określić swoje ciśnienie krwi i tętno. Zmierzone wartości są klasyfikowane wg wytycznych obowiązujących na całym świecie i oceniane w formie graficznej. Urządzenie może ponadto wykryć podczas ewentualnie występujące nieregularne uderzenia serca. Jest to komunikowane użytkownikowi wyświetleniem symbolu na wyświetlaczu. Zapisane dane mogą pomagać pracownikom służby zdrowia podczas diagnozy i terapii problemów związanych z ciśnieniem krwi. Służą też w ten sposób do długoterminowej kontroli zdrowia użytkownika.

4. Ostrzeżenia i wskazówki dotyczące bezpieczeństwa



Przeciwwskazania

- Nie wolno używać cisnieniomierza do pomiaru ciśnienia tętniczego u noworodków, dzieci i zwierząt.
- Urządzenie nie jest przeznaczone do stosowania jako ambulatoryjny cisnieniomierz do długotrwałych pomiarów we wcześniej zdefiniowanych odstępach czasu.
- Osoby niepełnosprawne ruchowo lub umysłowo powinny znajdować się pod nadzorem osoby odpowiedzialnej za ich bezpieczeństwo oraz otrzymać instrukcje dotyczące korzystania z urządzenia.
- Przed użyciem urządzenia przez osoby cierpiące na jedną z poniższych dolegliwości konieczna jest konsultacja z lekarzem: Zaburzenia rytmu serca, zaburzenia krążenia krwi, cukrzyca, stan przedzrzucawkowy, hipotonia, dreszcze, drgawki. Konsultacja z lekarzem jest też konieczna w przypadku kobiet ciężarnych.
- Osoby z założonym rozrusznikiem serca lub z innymi implantami elektrycznymi powinny skonsultować się z lekarzem przed rozpoczęciem korzystania z urządzenia.
- Cisnieniomierza nie wolno stosować razem z urządzeniem chirurgicznym o wysokiej częstotliwości.
- Nie zakładać mankietu osobom po amputacji piersi.
- Nie zakładać mankietu na rany, ponieważ może dojść do dalszych obrażeń.
- Mankietu nie należy zakładać na ramię, w którym leczone są tętnice i żyły, np. stosowana jest angioplastyka / terapia naczyń krwionośnych, lub występuje przetoka tętniczno-żylna (AV).



Ogólne wskazówki ostrzegawcze

- Zmierzone wartości mają wyłącznie charakter informacyjny – pomiar ciśnienia nie zastępuje badania lekarskiego! Wyniki pomiaru należy skonsultować z lekarzem. Na podstawie pomiaru w żadnym wypadku nie wolno samodzielnie podejmować decyzji medycznych (np. dotyczących dawkowania leków)!
- Urządzenie jest przeznaczone wyłącznie do używania w celu określonym w niniejszej instrukcji obsługi. Producent nie ponosi odpowiedzialności za szkody wynikające z niewłaściwego użytkowania urządzenia.
- Stosowanie cisnieniomierza poza domem lub w ruchu (np. podczas podróży w samochodzie, karetce lub śmigłowcu bądź w trakcie wykonywania ćwiczeń fizycznych, np. sportu) może wpływać na dokładność pomiaru i prowadzić do błędów pomiaru.
- Choroby układu krążenia mogą powodować błędy pomiaru lub zaburzać jego dokładność.
- Urządzenia nie należy używać razem z innymi medycznymi urządzeniami elektrycznymi (urządzenia ME). Może to spowodować błędne działanie urządzenia pomiarowego i doprowadzić do niedokładnego pomiaru.
- Urządzenia nie wolno używać, gdy nie są spełnione warunki jego przechowywania lub warunki eksploatacji. Może to prowadzić do nieprawidłowych wyników pomiaru.

- Urządzenie należy użytkować wyłącznie z mankietem dostarczonym wraz z ciśnieniomierzem lub z mankietem wymienionym w niniejszej instrukcji obsługi. Użytkowanie innych mankietów może prowadzić do niedokładności pomiarów.
- Należy pamiętać, że podczas pompowania mankieta może dojść do zaburzenia sprawności danej kończyny.
- Nie należy wykonywać pomiarów częściej niż jest to konieczne. Ograniczenie przepływu krwi może powodować powstawanie krwiaków.
- Nie wolno niepotrzebnie zakłócać cyrkulacji krwi przez zbyt długi pomiar ciśnienia. W przypadku nieprawidłowego działania urządzenia należy zdjąć mankiet z ramienia.
- Zakładać mankiet wyłącznie na lewe ramię. Nie należy zakładać mankieta w innych miejscach ciała.
- W razie połamania drobne części mogą stwarzać niebezpieczeństwo udławienia się małych dzieci. Dzieci powinny więc zawsze znajdować się pod nadzorem.

Ogólne środki ostrożności

- Ciśnieniomierz zbudowany jest z precyzyjnych podzespołów elektronicznych. Dokładność pomiarów i trwałość urządzenia zależą od prawidłowego postępowania się nim.
- Urządzenie należy chronić przed wstrząsami, wilgocią, zanieczyszczeniem, dużymi wahaniami temperatury i bezpośrednim nasłonecznieniem.
- Przed przystąpieniem do pomiaru urządzenie powinno osiągnąć temperaturę pokojową. Jeśli urządzenie było przechowywane w warunkach zbliżonych do minimalnej temperatury przechowywania i transportu, a przeniesione zostało do miejsca, w którym temperatura wynosi 20°C, zaleca się odczekanie ok. 2 godzin przed użyciem urządzenia.
- Nie dopuszczać do upadku urządzenia.
- Nie należy używać ciśnieniomierza w pobliżu silnych pól elektromagnetycznych, a także urządzeń radiowych i telefonów komórkowych.
- Jeśli urządzenie nie będzie używane przez dłuższy czas, należy wyjąć baterie.
- Unikać mechanicznego zwięzania, ściskania lub zaginania wężyka mankieta.
- Podczas normalnej pracy w temperaturze pokojowej mankieta może się nagrzewać do 40-42,1 °C.

Postępowanie z bateriami

-  Jeśli dojdzie do kontaktu elektrolitu ze skórą lub z oczami, należy przemyć podrażnione miejsca wodą i skontaktować się z lekarzem..
- Niebezpieczeństwo połknięcia! Małe dzieci mogą połknąć baterie i udusić się nimi. Dlatego należy przechowywać baterie w miejscach niedostępnych dla dzieci!
- Zagrożenie wybuchem! Nie wrzucać baterii do ognia.
- Jeśli z baterii wyciekł elektrolit, należy założyć rękawice ochronne i wyczyścić komorę baterii suchą szmatką.
- Nie wolno rozmontowywać, otwierać ani rozdrabniać baterii.

-  Należy zwrócić uwagę na znaki polaryzacji plus (+) i minus (-).
- Należy chronić baterie przed nadmiernym działaniem wysokiej temperatury.
- Nie wolno ładować ani zwierać baterii.
- W przypadku niekorzystania z urządzenia przez dłuższy czas należy wyjąć baterie z komory.
- Należy używać tylko tego samego lub równoważnego typu baterii.
- Zawsze należy wymieniać jednocześnie wszystkie baterie.
- Nie wolno używać akumulatorów!

⚠ Wskazówki dot. kompatybilności elektromagnetycznej

- Urządzenie jest przeznaczone do użytkowania w każdym otoczeniu wymienionym w niniejszej instrukcji obsługi, łącznie z otoczeniem domowym..
- W przypadku zakłóceń elektromagnetycznych w pewnych warunkach urządzenie może być użytkowane tylko w ograniczonym zakresie. W rezultacie mogą się np. pojawić komunikaty o błędach lub może dojść do awarii wyświetlacza/urządzenia.
- Należy unikać stosowania tego urządzenia bezpośrednio obok innych urządzeń lub wraz z innymi urządzeniami w skumulowanej formie, ponieważ mogłoby to skutkować nieprawidłowym działaniem.. Jeśli użytkowanie w wyżej opisany sposób jest konieczne, należy obserwować to i inne urządzenia, aby upewnić się, że wszystkie działają prawidłowo.
- Stosowanie innych akcesoriów niż te określone lub udostępnione przez producenta urządzenia może prowadzić do zwiększenia zakłóceń elektromagnetycznych lub do zmniejszenia odporności elektromagnetycznej urządzenia oraz do nieprawidłowego działania.
- Nieprzestrzeżenie tej instrukcji może prowadzić do ograniczenia wydajności urządzenia.

5. Opis urządzenia

Ciśnieniomierz i mankiet

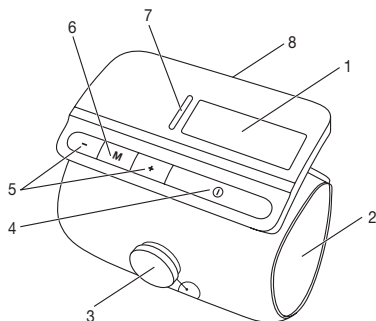

1. Wyświetlacz
2. Mankiet naramienny
3. Przycisk blokujący easyLock
4. Przycisk START/STOP
5. Przyciski ustawień +/-
6. Przyciski pamięci **M**
7. Dioda LED sygnalizująca zagrożenie
8. Pokrywa komory baterii

Wyświetlacz

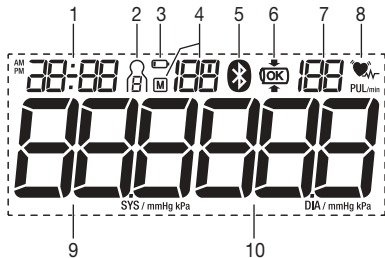



1. Data i godzina
2. Pamięć użytkownika
3. Symbol wymiany baterii
4. Numer miejsca w pamięci/wskaźnik pamięci wartości średniej (F), rano (F^M), wieczorem (F^E)
5. Symbol Bluetooth® – transmisja danych
6. Kontrola prawidłowego założenia mankietu
7. Zmierzone tętno łącznie z jednostką
8. Symbol tętna
Symbol zaburzeń rytmu serca
9. Ciśnienie skurczowe łącznie z jednostką
10. Ciśnienie rozkurczowe łącznie z jednostką

6. Uruchomienie

Włóż baterie

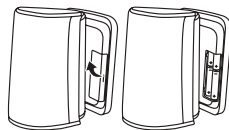
- Zdejmij pokrywę komory baterii z tyłu urządzenia.
- Włóż cztery baterie typu 1,5V AAA (alkaliczne, typ LR03). Należy zwrócić uwagę na zachowanie prawidłowej biegunowości przy wkładaniu baterii, zgodnie z oznakowaniem.
- Dokładnie zamknij pokrywę przegrody baterii.
- Na krótko wyświetlą się wszystkie elementy wyświetlacza, na wyświetlaczu miga wskazanie 24 h. Ustaw zgodnie z poniższym opisem datę i godzinę.



Po wyświetleniu symbolu wymiany baterii  nie będzie już można zmierzyć ciśnienia. Należy wymienić wszystkie baterie. Po wyjęciu baterii z urządzenia konieczne jest ponowne ustawienie daty i godziny. Zapisane wyniki pomiarów nie zostaną utracone.

Wybranie ustawień

Przed użyciem należy koniecznie prawidłowo ustawić urządzenie, aby móc w pełni korzystać ze wszystkich funkcji. Tylko w ten sposób można zapisać i następnie wywołać wyniki pomiarów z prawidłową datą i godziną.

- i** Menu, w którym zmienia się ustawienia, można wywołać na dwa sposoby:
- Przed pierwszym użyciem i po każdej wymianie baterii:
Po włożeniu baterii do urządzenia użytkownik automatycznie przechodzi do odpowiedniego menu.
 - Jeśli baterie są już włożone:
Przy **włączonym** urządzeniu nacisnąć i przytrzymać przez ok. 5 s przycisk pamięci **M**.

W tym menu można kolejno wybrać następujące ustawienia:

Format godziny → **Data** → **Godzina** → **Bluetooth®** → **Użytkownik**

Format godziny

Na wyświetlaczu zacznie migać wskazanie formatu godziny.

- Za pomocą przycisków ustawień +/- ustaw odpowiedni format godziny, a następnie potwierdź przyciskiem pamięci **M**.



Data

Na wyświetlaczu zacznie migać wskazanie roku.

- Za pomocą przycisków ustawień +/- ustaw odpowiednią liczbę lat, a następnie potwierdź przyciskiem pamięci **M**.



Na wyświetlaczu zacznie migać wskazanie miesiąca.

- Za pomocą przycisków ustawień +/- ustaw odpowiedni miesiąc, a następnie potwierdź przyciskiem pamięci **M**.



Na wyświetlaczu zacznie migać wskazanie dnia.

- Za pomocą przycisków ustawień +/- ustaw odpowiedni dzień, a następnie potwierdź przyciskiem pamięci **M**.



- i** Jeśli jako format godziny ustawiono 12h, nastąpi zmiana kolejności wyświetlania dnia i miesiąca.

Na wyświetlaczu zacznie migać wskazanie godziny.

- Za pomocą przycisków ustawień +/- ustaw odpowiednią liczbę godzin, a następnie potwierdź przyciskiem pamięci **M**.



Na wyświetlaczu zacznie migać wskazanie minut.

- Za pomocą przycisków ustawień +/- ustaw odpowiednią liczbę minut, a następnie potwierdź przyciskiem pamięci **M**.



Na wyświetlaczu miga symbol połączenia Bluetooth®.

- Za pomocą przycisków ustawień +/- wybierz, czy automatyczna transmisja danych Bluetooth® ma być aktywowana czy dezaktywowana i potwierdź przyciskiem pamięci **M**.



- ❗ Czas pracy na baterii skraca się przy korzystaniu z transmisji danych Bluetooth®.



Na wyświetlaczu miga symbol pamięci użytkownika.

- Za pomocą przycisków ustawień +/- wybierz odpowiedniego użytkownika i potwierdź wybór przyciskiem pamięci **M**.
- Następnie urządzenie wyłączy się automatycznie.



7. Zastosowanie

Ogólne reguły obowiązujące podczas samodzielnego pomiaru ciśnienia krwi

- Aby uzyskać maksymalnie bliski rzeczywistości profil zmian ciśnienia krwi użytkownika, a dzięki temu zapewnić porównywalność zmierzonych wartości, należy regularnie mierzyć ciśnienie krwi i wykonywać to zawsze o tej samej porze dnia. Zaleca się mierzenie ciśnienia dwa razy dziennie: raz rano po wstaniu i raz wieczorem.
- Pomiar należy zawsze wykonywać w odpowiednim momencie odpoczynku ciała. Należy więc unikać pomiarów, gdy użytkownik jest zestresowany.
- Przez co najmniej 30 minut przed wykonaniem pomiaru nie należy jeść, pić, palić ani podejmować wysiłku fizycznego.
- Przed pierwszym pomiarem ciśnienia krwi należy zawsze odpocząwać przez 5 minut!
- Jeśli użytkownik chce wykonać kolejno większą liczbę pomiarów, należy zachować przerwy między pomiarami wynoszące przynajmniej 1 minutę.
- Pomiar należy powtórzyć, jeśli zmierzona wartość budzi wątpliwości.

Zakładanie mankietu

- Ciśnienie krwi można zasadniczo mierzyć na obu ramionach. Pewne różnice między wynikiem pomiaru ciśnienia krwi wykonywanym na lewym i prawym ramieniu są uwarunkowane fizjologicznie i całkowicie normalne. Pomiar należy zawsze wykonywać na tym ramieniu, w którym ciśnienie krwi jest większe. Przed rozpoczęciem samodzielnych pomiarów należy to uzgodnić z własnym lekarzem. Odtąd pomiar ciśnienia krwi należy wykonywać zawsze na tym samym ramieniu.
- Urządzenie może być używane wyłącznie z jednym z następujących mankietów. Należy wybrać mankieta w zależności od obwodu ramienia. Dopasowanie należy sprawdzić przed pomiarem. Należy w tym celu skorzystać z opisanego poniżej oznaczenia.

Nr ref.	Nazwa	Obwód ramienia
164.290*	Mankiet uniwersalny easyLock	24-40 cm

* standardowo dostarczany z produktem

- Wprowadź odkryte ramię przez mankiet węzowy. Zwróć uwagę, czy przepływ krwi w ręce nie jest ograniczony przez zbyt ciasną odzież itp.
- Umieść urządzenie na ramieniu w taki sposób, aby jego dolna krawędź znajdowała się 2-3 cm powyżej łokcia. Ustaw urządzenie w taki sposób, aby oznaczenie „ARTERY” z ikoną strzałki znajdowało się bezpośrednio nad tętnicą.
- Naciśnij przycisk blokady easyLock aż do jego zatrzasknięcia w celu aktywowania mechanizmu zamykającego.
- Po zatrzasknięciu można dokładnie wyregulować mankiet, przekręcając gałką blokady easyLock.
- Mankiet powinien przylegać do ciała, ale niezbyt ściśle, tak by można było wsunąć pod niego dwa palce.
- Mankiet easyLock jest odpowiedni dla danego użytkownika, gdy po jego założeniu i ustawieniu części oznaczenia indeksu są nadal widoczne i nie znikają z mankieta.

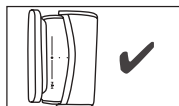
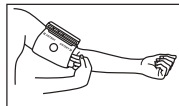
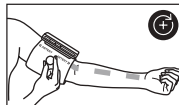
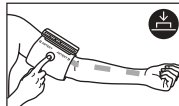
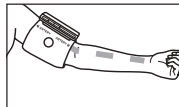
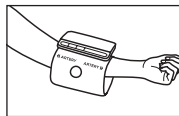

Kontrola prawidłowego założenia mankieta

Urządzenie jest wyposażone w funkcję kontroli prawidłowego założenia mankieta. Dzięki tej funkcji urządzenie automatycznie sprawdza podczas pomiaru, czy mankiet jest prawidłowo założony na ramię. Jeśli mankiet został prawidłowo zastosowany, podczas pompowania na wyświetlaczu pojawia się symbol . Pozostaje on widoczny do momentu pomyślnego zakończenia pomiaru, a następnie zostaje wyświetlony wraz z uzyskanym wynikiem pomiaru. W przypadku nieprawidłowego założenia mankieta następuje przerwanie pomiaru, a na wyświetlaczu pojawia się komunikat o błędzie. Należy wówczas postąpić zgodnie ze wskazówkami podanymi w rozdziale „Rozwiązywanie problemów”.

Przymiowanie prawidłowej pozycji ciała

- Usiąść prosto i wygodnie w celu wykonania pomiaru ciśnienia. Należy oprzeć się plecami i ułożyć ramię na podkładce. Nie należy krzyżować nóg, ale ułożyć stopy obok siebie, płasko na podłodze.
- Zwrócić uwagę na to, aby mankiet znajdował się zawsze na wysokości serca.
- Podczas pomiaru w miarę możliwości nie należy się ruszać ani rozmawiać, aby nie doszło do zaburzenia wyniku.

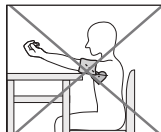
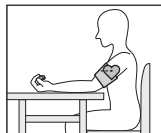

Wybór użytkownika

To urządzenie dysponuje 2 pamięciami umożliwiającymi osobne zapisanie po 120 pomiarów dla 2 różnych osób.

W przypadku użytkowania urządzenia przez więcej osób należy pamiętać o ustawieniu odpowiedniego użytkownika przed pomiarem.

W tym celu należy wykonać następujące czynności:

- Naciśnij przycisk ustawień + lub - na wyłączonym urządzeniu. Na wyświetlaczu pojawi się ostatnio wybrany użytkownik.
- Za pomocą przycisków ustawień +/- ustaw odpowiedniego użytkownika i potwierdź wybór przyciskiem START/STOP . Następnie urządzenie wyłączy się automatycznie.

Pomiar ciśnienia tętniczego krwi

- Aby włączyć ciśnieniomierz, naciśnij przycisk START/STOP . Na krótko wyświetlą się wszystkie elementy wyświetlacza.

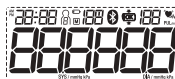

- Po ok. 3 sekundach ciśnieniomierz automatycznie rozpocznie pomiar.
- Mankiet automatycznie się napompuje i rozpoczyna się właściwy pomiar. Po rozpoznaniu tętna pojawia się symbol tętna .

 Pomiar można w każdej chwili przerwać, naciskając przycisk START/STOP .

- Po zakończeniu pomiaru pozostałe powietrze jest szybko spuszczone.
- Wyświetlane są wyniki pomiaru ciśnienia skurczowego, rozkurczowego i tętna, a ponadto wskaźnik ryzyka LED umożliwia klasyfikację zmierzonych wartości za pomocą różnych kolorów.



- Er_ Jeśli pomiar był nieprawidłowy, zostanie wyświetlony symbol. W takim przypadku należy przestrzegać wskazówek w rozdziale „Rozwiązywanie problemów”.

Er_

- Jeśli funkcja *Bluetooth*[®] jest włączona, po pomiarze automatycznie rozpocznie się przesyłanie danych do aplikacji „beurer HealthManager Pro” lub „beurer HealthManager”.
- Symbol *Bluetooth*[®] na wyświetlaczu miga. Urządzenie przez ok. 30 sekund będzie próbować nawiązać połączenie z aplikacją.

- Po nawiązaniu połączenia symbol *Bluetooth*® przestanie migać. Wszystkie dane pomiarowe zostaną przesłane do aplikacji. Po udanej transmisji danych urządzenie wyłącza się automatycznie.
- Jeśli po 30 sekundach nie będzie możliwe utworzenie połączenia z aplikacją, symbol *Bluetooth*® zgaśnie, a urządzenie automatycznie wyłączy się po 1 min.
- Jeżeli zapomnisz wyłączyć ciśnieniomierz, wyłączy się on automatycznie po upływie około 1 minuty. Również w takim przypadku wynik pomiaru zostanie zapisany w wybranej lub ostatnio używanej pamięci użytkownika.

Odblokuj mankiet i zdejmij urządzenie.

Po udanym wykonaniu pomiaru urządzenie można odłożyć na miejsce. W tym celu należy wykonać następujące czynności:

- pociągnąć palcem pokrętkę blokady easyLock do góry, aby odblokować mankiet;
- teraz można nieznacznie rozciągnąć mankiet na kształcie węża i zdjąć go z ramienia.

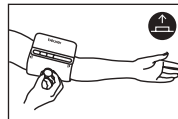

Transmisja zmierzonych wartości przez *Bluetooth*®

Oprócz lokalnego wyświetlania i zapisu wartości na urządzeniu użytkownik ma także możliwość przesłania wartości pomiarów na smartfon z wykorzystaniem *Bluetooth*® low energy technology. Potrzebna będzie aplikacja „beurer HealthManager Pro” lub „beurer HealthManager”. Istnieje możliwość bezpłatnego pobrania za pośrednictwem Apple App Store i Google Play.

Wymagania systemowe:

- iOS ≥ 12.0, Android™ ≥ 8.0
- *Bluetooth*® ≥ 4.0

Lista kompatybilnych urządzeń:





Kolejne kroki przy transmisji zmierzonych wartości:



Krok 1: BM 81

Aktywować funkcję *Bluetooth*® w swoim urządzeniu zgodnie z opisem w rozdziale „Ustawienie formatu godziny, daty, godziny i funkcji *Bluetooth*®”.





Krok 2: Aplikacja „beurer HealthManager Pro” lub „beurer HealthManager”

W aplikacji „beurer HealthManager Pro” lub „beurer HealthManager” za pomocą opcji Ustawienia/Urządzenia dodać urządzenie BM 81 i postępować zgodnie ze wskazówkami.





Krok 3: BM 81

Wykonaj pomiar.



Krok 4: BM 81

(Transmisja danych bezpośrednio po zakończeniu pomiaru): Jeśli funkcja *Bluetooth®* jest włączona, po pomiarze automatycznie rozpocznie się przesyłanie danych do aplikacji „beurer HealthManager Pro” lub „beurer HealthManager”.



Krok 4: BM 81

(Transmisja danych w późniejszym terminie): Należy przejść do trybu wyświetlania pamięci (przez „Zapis, odczyt i usuwanie wyników pomiaru”) wybranej pamięci użytkownika. Transmisja danych zacznie się automatycznie.

 Ponadto należy przestrzegać następujących wskazówek:



- Przy pierwszym połączeniu wyświetlany jest wygenerowany losowo sześciocyfrowy kod PIN. W tym samym czasie na ekranie smartfona pojawia się pole wprowadzania, w które należy wpisać otrzymany kod PIN. Po pomyślnym wprowadzeniu danych urządzenie jest połączone ze smartfonem.
- Opcja „beurer HealthManager Pro” lub „beurer HealthManager” na smartfonie musi być zawsze włączona i otwarta, kiedy rozpoczynasz transmisję danych w urządzeniu.
- Transmisję danych można rozpoznać po wyświetlonym symbolu *Bluetooth®* na wyświetlaczu.
- W celu zapewnienia sprawnej transmisji danych należy ewentualnie zdjąć etui ze smartfona.

Interpretacja wyników

Ogólne informacje dotyczące ciśnienia krwi

- Ciśnienie krwi opisuje siłę, z jaką przepływająca krew naciska na ściany tętnic. Ciśnienie tętnicze stale zmienia się ze względu na cykl pracy serca.
- Podawana wartość ciśnienia krwi zawiera dwie wartości:
 - Maksymalne ciśnienie cyklu nazywane jest **ciśnieniem skurczowym**. Powstaje, gdy dochodzi do skurczu mięśnia sercowego, przez co krew jest tłoczona w naczynia krwionośne.
 - Minimalne ciśnienie zwane jest **ciśnieniem rozkurczowym**. Jest to skutek pełnego rozkurczenia się mięśnia sercowego i wypełnienia serca krwią.
- Nieprawidłowe ciśnienie krwi jest normalnie zdarzającą się sytuacją. Już powtórny pomiar może wykazać znaczącą różnicę między zmierzonymi wartościami. Jednorazowe lub nieregularnie wykonywane pomiary nie dają więc wiarygodnego poglądu na rzeczywiste ciśnienie krwi. Uzyskanie wiarygodnej opinii jest możliwe tylko w przypadku regularnych pomiarów w porównywalnych warunkach.

Zaburzenia rytmu serca

To urządzenie może wykrywać zaburzenia rytmu serca przez analizę zarejestrowanego sygnału tętna podczas pomiaru ciśnienia krwi. W tym przypadku urządzenie powiadamia o wszelkich nieprawidłowościach pulsu przez wyświetlenie symbolu  na wyświetlaczu po zakończeniu pomiaru. Może to być objaw arytmii serca. Arytmia to choroba polegająca na zaburzeniach rytmu serca wskutek nieprawidłowości w układzie bioelektrycznym sterującym rytmem pracy serca. Objawami są zbyt wczesne bądź brakujące uderzenia serca, a także zbyt wolne lub zbyt szybkie tętno. Przyczyną mogą być: choroby serca, podeszły wiek, predyspozycje wynikające z budowy ciała, nadmierne korzystanie z używek, stres lub niedostatek snu. Jeśli po pomiarze na wyświetlaczu pojawi się symbol , pomiar musi zostać powtórzony, ponieważ mogło dojść do dokładności pomiaru. Aby ocenić swoje ciśnienie krwi, należy używać tylko tych wyników, które zostały zarejestrowane bez jakichkolwiek nieprawidłowości tętna. W przypadku częstego pojawiania się symbolu należy się skontaktować z lekarzem. Tylko on jest w stanie stwierdzić występowanie arytmii w zakresie swoich możliwości diagnostycznych w trakcie badania.

Dioda LED sygnalizująca zagrożenie

Światowa Organizacja Zdrowia (WHO) opracowała przedstawioną w poniższej tabeli, uznawaną na całym świecie klasyfikację do oceny zmierzonych wartości ciśnienia krwi:

Zakres zmierzonych wartości ciśnienia		Klasyfikacja	Kolor wskaźnika ryzyka LED
Ciśnienie skurczowe (w mm Hg)	Ciśnienie rozkurczowe (w mm Hg)		
≥180	≥110	3 stopień nadciśnienia (ciężkie)	Czerwony
160–179	100–109	2 stopień nadciśnienia (umiarkowane)	Pomarańczowy
140–159	90–99	1 stopień nadciśnienia (łagodne)	Żółty
130–139	85–89	Normalne podwyższone	Zielony
120–129	80–84	Normalne	Zielony
<120	<80	Optymalne	Zielony

Źródło: WHO, 1999 (World Health Organization)

Wskaźnik ryzyka LED (kolorowa dioda LED na urządzeniu z lewej strony wyświetlacza) pokazuje, w jakim zakresie mieści się zmierzone ciśnienie krwi. Jeśli zmierzone wartości znajdują się w dwóch różnych klasyfikacjach (np. ciśnienie skurczowe w zakresie „Normalne podwyższone”, a ciśnienie rozkurczowe w zakresie „Normalne”), wskaźnik ryzyka pokazuje zawsze wyższy zakres – w opisywanym przykładzie będzie to ciśnienie „Normalne podwyższone”.

Należy zwrócić uwagę, że podane wartości standardowe służą jedynie jako ogólne wytyczne, ponieważ indywidualne wartości ciśnienia u różnych osób i w różnych grupach wiekowych różnią się od siebie.

Przypominamy, że wartości z samodzielnego pomiaru w domu są zwykle niższe od uzyskanych u lekarza. Dlatego ważne są regularne konsultacje z lekarzem. Tylko on jest w stanie podać indywidualne wartości docelowe kontrolowanego ciśnienia krwi – szczególnie przy stosowaniu leczenia farmakologicznego.

Odczyt i usuwanie wyników pomiaru

Pamięć użytkownika

Wyniki każdego udanego pomiaru są zapisywane łącznie z datą i godziną pomiaru. Jeśli liczba wyników przekroczy 120, usuwane są zawsze najstarsze dane pomiarowe.

- Najpierw wybierz odpowiednią pamięć użytkownika zgodnie z opisem podanym w rozdziale „Wybór użytkownika”, której dane mają zostać wyświetlone.
- Następnie naciśnij przycisk pamięci **M** przy wyłączonym urządzeniu.

- Jeśli połączenie **Bluetooth®** jest aktywne (symbol  pojawił się na wyświetlaczu), dane pomiarowe zostaną automatycznie przesłane.

Na wyświetlaczu będzie migać symbol **R**.

Najpierw wyświetli się średnia wartość wszystkich zapisanych w pamięci pomiarów tego użytkownika.

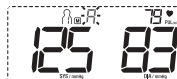

- Naciśnij przycisk pamięci **M**.

Na wyświetlaczu będzie migać symbol **PPF**.

Zostanie wyświetlona średnia wartość z ostatnich 7 dni pomiarów porannych (rano: godz. 5.00–9.00).

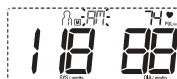

- Naciśnij przycisk pamięci **M**.

Na wyświetlaczu będzie migać symbol **PPF**.

Zostanie wyświetlona średnia wartość z ostatnich 7 dni pomiarów wieczornych (wieczór: godz. 18.00–20.00).

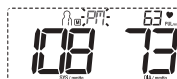

- Jeśli ponownie naciśniesz przycisk pamięci **M**, na wyświetlaczu pojawi się ostatni pojedynczy pomiar (tutaj przykładowo pomiar 03).



- Ponowne naciśnięcie przycisku pamięci **M** umożliwia wyświetlenie danych pojedynczych wyników pomiaru.
- Aby wyłączyć urządzenie, naciśnij przycisk START/STOP .

 Z menu można wyjść w każdej chwili, naciskając przycisk START/STOP .

- W celu skasowania wszystkich zapisanych pomiarów użytkownika należy najpierw wybrać użytkownika zgodnie z opisem.
- Na wyświetlaczu miga **R**, wyświetli się średnia wartość wszystkich zapisanych w pamięci pomiarów tego użytkownika.
- Przytrzymaj przez ok. 5 sekund jednocześnie wciśnięte przyciski ustawień + i -.
- Na wyświetlaczu pojawi się **CL 00**. Wszystkie wartości bieżącego użytkownika zostaną skasowane. Następnie urządzenie wyłączy się automatycznie.

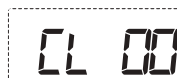

8. Czyszczenie i konserwacja



- Urządzenie i mankiety należy czyścić ostrożnie, wyłącznie za pomocą lekko zwilżonej szmatki.
- Nie używać środków czyszczących i rozpuszczalników.
- W żadnym wypadku nie wolno zanurzać urządzenia i mankiety w wodzie, gdyż może to spowodować przedostanie się do wnętrza wody i uszkodzenie urządzenia i mankiety.
- Na urządzeniu i mankiecie nie wolno stawiać ciężkich przedmiotów. Wyjąć baterie. Nie zginać zbyt mocno wężyka mankiety.

9. Akcesoria i części zamienne

Akcesoria i części zamienne są dostępne pod wskazanym adresem serwisu (wg listy adresowej serwisów). W zamówieniu należy podać odpowiedni numer katalogowy.

Nazwa	Nr artykułu lub nr katalogowy
Mankiet uniwersalny easyLock (24-40 cm)	164.290

10. Postępowanie w przypadku problemów

Komunikat o błędzie	Możliwa przyczyna	Rozwiązanie
E r 1	Nie udało się rozpoznać pulsu.	Powtórzyć pomiar po odczekaniu minuty. Należy pamiętać, by podczas pomiaru nie poruszać się i nie rozmawiać.
E r 2	Użytkownik poruszył się / rozmawiał podczas pomiaru.	
E r 3 	Mankiet jest nieprawidłowo założony.	Przestrzegaj wskazówek podanych w rozdziale „Zakładanie mankieta” i wykonaj kolejny pomiar po minucie.
E r 4	Zmierzone ciśnienie jest poza podanym zakresem pomiaru.	Powtórzyć pomiar po odczekaniu minuty. Należy pamiętać, by podczas pomiaru nie poruszać się i nie rozmawiać. Jeśli błąd wystąpi ponownie, skontaktuj się z lekarzem w celu sprawdzenia stanu swojego zdrowia.
	Wystąpił błąd podczas wykonywania pomiaru.	
E r 5	Ciężenie pompowania jest wyższe niż 300 mmHg.	W ramach powtórnego pomiaru sprawdzić, czy mankieta został prawidłowo napompowany. Zwrócić przy tym uwagę, czy ramię ani ciężkie przedmioty nie leżą na wężu i czy wąż nie jest zagięty.
E r 6 	Baterie są prawie zużyte.	Włożyć nowe baterie do urządzenia.
E r 7 	Nie udało się przesłać danych przez Bluetooth®.	Proszę przestrzegać wskazówek podanych w rozdziale „Transmisja zmierzonych wartości przez Bluetooth®”.

11. Utylizacja

Naprawa i utylizacja urządzenia

- Nie naprawiać ani nie regulować samodzielnie urządzenia. W przeciwnym razie nie można zagwarantować prawidłowego działania.
- Nie otwierać urządzenia. Nieprzestrzeganie skutkuje utratą gwarancji.
- Naprawy mogą być wykonywane tylko przez serwis producenta lub autoryzowanego dystrybutora. Przed złożeniem reklamacji należy zawsze sprawdzić baterie i w razie potrzeby je wymienić.

- Ze względu na ochronę środowiska nie należy wyrzucać zużytego urządzenia razem ze zwykłymi odpadami domowymi. Należy oddać je do utylizacji w odpowiednim punkcie zbiórki. Urządzenie należy zutylizować zgodnie z dyrektywą WE o zużytych urządzeniach elektrycznych i elektronicznych – WEEE (Waste Electrical and Electronic Equipment). W razie pytań zwrócić się do właściwej lokalnej instytucji odpowiedzialnej za utylizację.



Utylizacja baterii

- Zużyte, całkowicie rozładowane baterie należy wyrzucić do specjalnie oznakowanych pojemników zbiorczych, przekazać do punktów zbiórki odpadów specjalnych lub do sklepu ze sprzętem elektrycznym. Użytkownik jest zobowiązany do utylizacji baterii zgodnie z przepisami.
- Na bateriach zawierających szkodliwe związki znajdują się następujące oznaczenia:
Pb = akumulator zawiera ołów,
Cd = akumulator zawiera kadm,
Hg = akumulator zawiera rtęć.



12. Dane techniczne

Typ	BM 81
Metoda pomiaru	Oscylometryczny, nieinwazyjny pomiar ciśnienia na ramieniu
Zakres pomiaru	Ciśnienie w mankiecie 0–300 mmHg, ciśnienie skurczowe 50–250 mmHg, ciśnienie rozkurczowe 30–200 mmHg, tętno 40–180 uderz./minutę
Dokładność wskazania	ciśnienie skurczowe ± 3 mmHg, ciśnienie rozkurczowe ± 3 mmHg, tętno ± 5 % wyświetlanej wartości
Odchylenia pomiaru	maks. dopuszczalne odchylenie od standardu wg badań klinicznych: ciśnienie skurczowe 8 mmHg/ ciśnienie rozkurczowe 8 mmHg
Pamięć	2 x 120 miejsc w pamięci
Wymiary	dł. 143 mm x szer. 91 mm x wys. 22 mm
Waga	Okolo 280 g (bez baterii z mankietem)
Wielkość mankieta	24 do 40 cm
Dop. warunki eksploatacji	+5 °C do +40 °C, względna wilgotność powietrza (bez kondensacji) 15 % – 90 %, ciśnienie otoczenia 700–1060 hPa
Warunki przechowywania i transportu	-25 °C do +70 °C, względna wilgotność powietrza ≤ 90 %, ciśnienie otoczenia 700–1060 hPa
Źródło zasilania	4 x baterie AAA 1,5V 
Trwałość baterii	Na ok. 300 pomiarów, w zależności od wysokości ciśnienia krwi lub ciśnienia pompowania
Oczekiwany okres eksploatacji	co najmniej 10 000 pomiarów

Klasyfikacja	Zasilanie wewnętrzne, IP22, nie jest to urządzenie kategorii AP lub APG, praca ciągła, część aplikacyjna typu BF
Transmisja danych za pomocą technologii bezprzewodowej <i>Bluetooth</i> [®]	Cisnieniomierz wykorzystuje technologię <i>Bluetooth</i> [®] low energy technology, pasmo częstotliwości 2402–2480 MHz, moc nadawania maks. 4 dBm, kompatybilną z technologią <i>Bluetooth</i> [®] 4.0 dla smartfonu/tabletu

Numer seryjny znajduje się na urządzeniu lub w komorze baterii.

Producent zastrzega sobie prawo do zmiany danych technicznych z powodu aktualizacji bez konieczności powiadamiania.

- Urządzenie spełnia europejską normę EN 60601-1-2 (zgodność z CISPR 11, IEC 61000-4-2, IEC 61000-4-3, IEC 61000-4-8) i wymaga zachowania szczególnych środków ostrożności w zakresie kompatybilności elektromagnetycznej. Należy pamiętać, że przenośne urządzenia komunikacyjne pracujące na wysokich częstotliwościach mogą zakłócać działanie urządzenia.
- Urządzenie spełnia wymogi dyrektywy 93/42/EEC dotyczącej wyrobów medycznych, ustawy o wyrobach medycznych oraz norm EN 1060-3 (Nieinwazyjne sfigmomanometry – Część 3: Wymagania dodatkowe dotyczące elektromechanicznych systemów do pomiaru ciśnienia krwi) oraz IEC 80601-2-30 (Medyczne urządzenia elektryczne, część 2–30: Szczególne ustalenia dotyczące bezpieczeństwa wraz z istotnymi danymi z zakresu wydajności dla automatycznych, nieinwazyjnych ciśnieniomierzy).
- Dokładność niniejszego ciśnieniomierza została starannie sprawdzona i dostosowana do długiego okresu użytkowania. Stosowanie urządzenia w lecznictwie wymaga technicznych pomiarów kontrolnych za pomocą odpowiednich przyrządów. Dokładne dane dotyczące kontroli dokładności można uzyskać w serwisie pod podanym poniżej adresem.
- Potwierdzamy niniejszym, że ten produkt jest zgodny z dyrektywą europejską RED 2014/53/EU. Certyfikat zgodności CE dot. tego produktu można znaleźć na stronie: www.beurer.com/web/we-landingpages/de/cedeclarationofconformity.php

13. Gwarancja / serwis

Firma Beurer GmbH, Söflinger Straße 218, D-89077 Ulm (zwana dalej „Beurer”) udziela gwarancji na ten produkt na następujących warunkach i w poniżej opisanym zakresie.

Poniższe warunki gwarancji nie naruszają ustawowych zobowiązań gwarancyjnych sprzedającego wynikających z umowy kupna zawartej z kupującymM.

Gwarancja obowiązuje również w sposób nienaruszający bezwzględnie obowiązujących przepisów dot. odpowiedzialności.

Firma Beurer gwarantuje bezawaryjne działanie oraz kompletność niniejszego produktu.

Obowiązujący na całym świecie okres gwarancji obejmuje 5 lata/lat, licząc od zakupu nowego, nieużywanego produktu przez kupującego.

Niniejsza gwarancja dotyczy tylko produktów nabytych przez kupującego jako konsumenta wyłącznie w celach prywatnych w ramach użytku domowego.

Obowiązuje niemieckie prawo.

Jeśli w okresie obowiązywania gwarancji produkt zostanie uznany za niekompletny lub wadliwy w działaniu zgodnie z poniższymi postanowieniami, firma Beurer bezpłatnie wymieni go lub naprawi zgodnie z niniejszymi warunkami gwarancji.

Jeśli kupujący chce zgłosić reklamację gwarancyjną, najpierw kontaktuje się z lokalnym dealerem: patrz załączona lista „Service International” z adresami serwisowymi.

Następnie kupujący otrzymuje dalsze informacje dot. rozpatrywania reklamacji gwarancyjnej, np. gdzie wysłać produkt i jakie dokumenty są wymagane.

Roszczenie z tytułu gwarancji będzie rozpatrywane tylko wtedy, gdy kupujący może przedłożyć

- kopię faktury/paragon zakupu oraz
- oryginalny produkt

firmie Beurer lub autoryzowanemu partnerowi firmy Beurer.

Niniejsza gwarancja wyraźnie nie obejmuje:

- zużycia wynikającego z normalnego użytkowania lub zużywania się produktu;
- dostarczanych z tym produktem akcesoriów, które zużywają się lub ulegają zużyciu podczas prawidłowego użytkowania (np. baterii, akumulatorów, mankietów, uszchelek, elektrod, źródeł światła, nakładek i akcesoriów inhalatora);
- produktów, które były używane, czyszczone, przechowywane lub konserwowane w niewłaściwy sposób i/lub niezgodnie z treścią instrukcji obsługi, a także produktów, które zostały otwarte, naprawione lub zmodyfikowane przez kupującego lub centrum serwisowe nieautoryzowane przez firmę Beurer;
- uszkodzeń powstałych podczas transportu między producentem a klientem lub między centrum serwisowym a klientem;
- produktów, które zostały zakupione jako artykuły grupy B („B-Ware”) lub jako artykuły używane;
- szkód następczych, które wynikają z wady tego produktu (w tym przypadku mogą jednak istnieć roszczenia z tytułu odpowiedzialności za produkt lub wynikające z innych bezwzględnie obowiązujących przepisów prawa dot. odpowiedzialności).

Naprawy lub całkowita wymiana w żadnym wypadku nie przedłużają okresu gwarancji.

The *Bluetooth*® word mark and logos are registered trademarks owned by Bluetooth SIG, Inc. and any use of such marks by Beurer GmbH is under license. Other trademarks and trade names are those of their respective owners.

Apple and the Apple logo are trademarks of Apple Inc., registered in the U.S. and other countries. App Store is a service mark of Apple Inc., registered in the U.S. and other countries.

Google Play and the Google Play logo are trademarks of Google LLC.

Android is a trademark of Google LLC.



Beurer GmbH • Söflinger Str. 218 • 89077 Ulm, Germany • www.beurer.com
www.beurer-blutdruck.de • www.beurer-gesundheitsratgeber.com
www.beurer-healthguide.com

