

FR
ES
PT
IT
EL
NL
DE
EN
AR
FA
UK
RU
KK

p. 1 - 6
p. 7 - 12
p. 13 - 18
p. 19 - 24
p. 25 - 30
p. 31 - 36
p. 37 - 42
p. 43 - 48
p. 49 - 54
p. 55 - 60
p. 61 - 66
p. 67 - 72
p. 73 - 78

Moulinex®

Food Prep

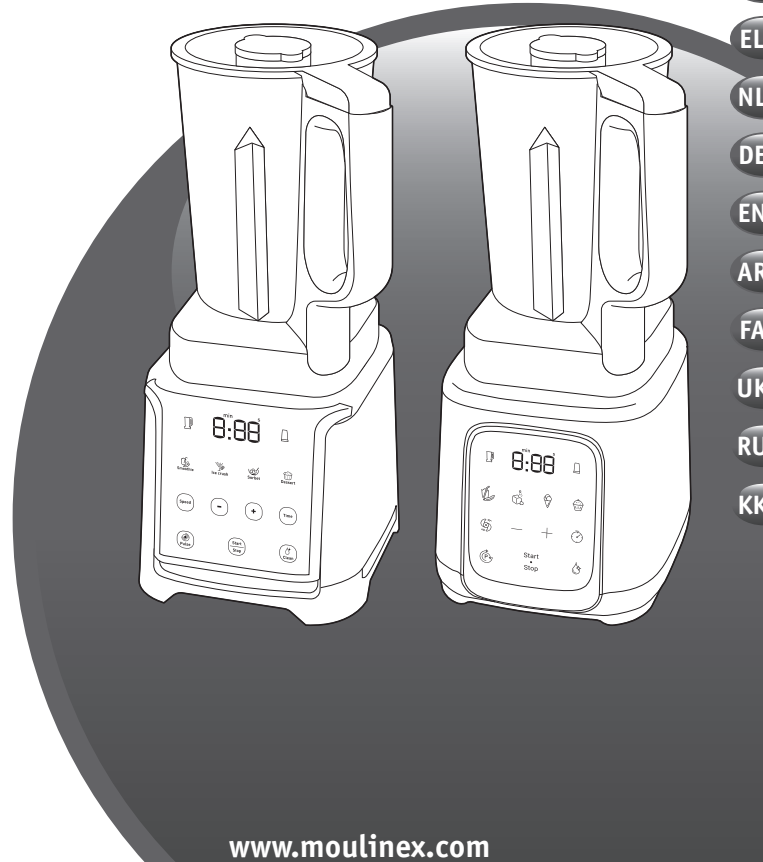

FR
ES
PT
IT
EL
NL
DE
EN
AR
FA
UK
RU
KK

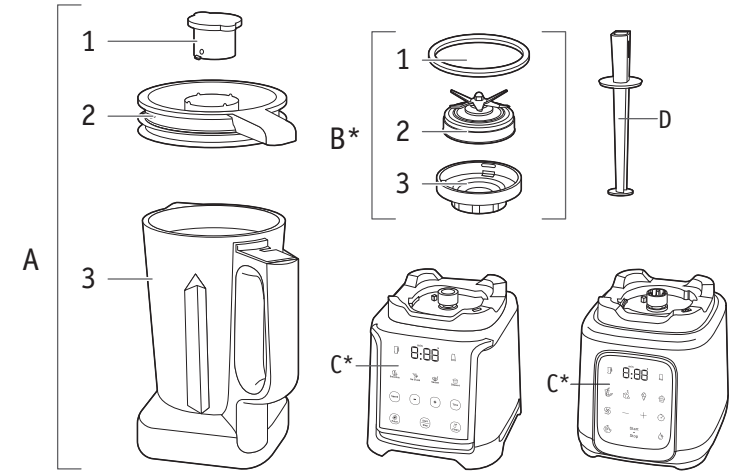

* Selon modèle ; Según modelo ; Consoante o modelo ; Secondo i modelli ; ανάλογα με το μοντέλο ;
Afhankelijk van het model ; Je nach Modell ; Depending on model ; بحسب الموديل ; بسته به مدل ; Залежно від
моделі ; В зависимости от модели ; Үлгіге байланысты

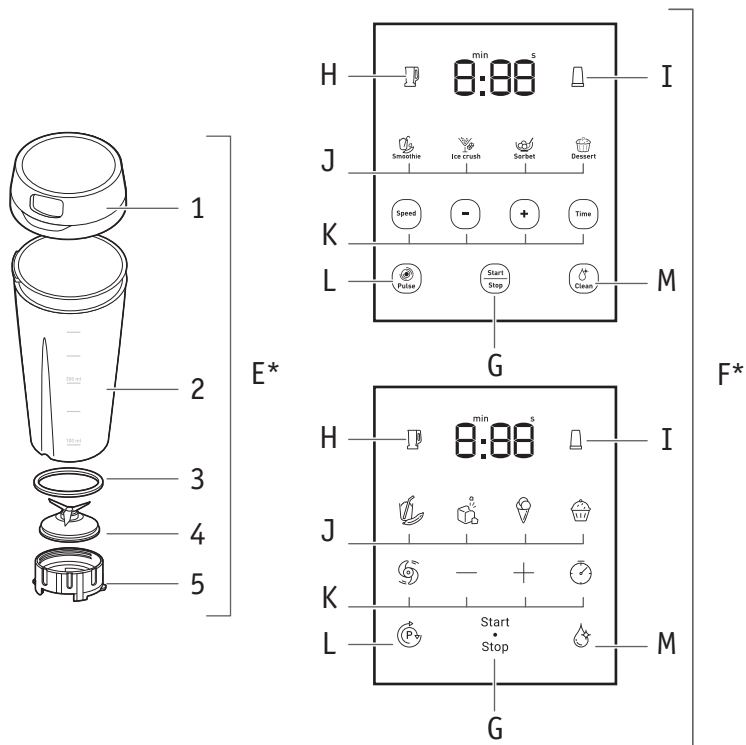

* Depending on model ; В зависимости от модели ; Zavisno od modela ; V závislosti na modelu ; În funcție de model ; V závislosti od modelu ; Odvisno od modela ; Zavisno od modela ; Ovisno o modelu ; olenevalt mudelist ; Atkarībā no modeļa ; Priklausomai nuo modelio ; W zależności od modelu ; Afhankelijk van het model ; Modele göre ; Según el modelo ; La forma puede ser distinta a la del modelo ; Залежно від моделі ; ສູນແຕ່ງຕັ້ງ ; Tergantung pada model ; Үлгіге қарай пішіні әртүрлі болуы мүмкін



A	1 Bouchon central	F*	Écran
	2 Couvercle	G	Bouton Marche / Arrêt
	3 Bol en plastique Tritan	H	Indicateur de verrouillage du bol mixeur
B*	1 Joint	I	Indicateur de verrouillage de la gourde nomade
	2 Lames Powelix	J	Fonction programme
	3 Bague de verrouillage	K	Fonction réglage manuel
C*	Bloc moteur	L	Fonction pulse
D	Poussoir	M	Fonction nettoyage
E*	1 Bouchon de la gourde nomade		
	2 Gourde nomade		
	3 Joint		
	4 Lames Powelix life		
	5 Bague de verrouillage		

ATTENTION :

Les consignes de sécurité font partie de l'appareil. Lisez ces consignes attentivement avant d'utiliser votre nouvel appareil pour la première fois. Conservez-les dans un endroit accessible pour pouvoir les consulter ultérieurement. L'appareil ne peut fonctionner que si le bol ou la gourde est correctement positionné sur le bloc moteur (C) et que le couvercle est verrouillé sur le bol.

AVANT LA PREMIÈRE UTILISATION DE VOTRE APPAREIL

Avant d'utiliser votre appareil pour la première fois, rincez les pièces entrant en contact avec les aliments (bol, gourde, couvercles et bouchon central) à l'eau chaude savonneuse.

ATTENTION : N'immergez pas l'appareil dans l'eau (ni le bloc moteur ni le bloc de lames (C et B2)). Ne placez jamais le bloc moteur (C) sous l'eau du robinet. Nettoyez l'appareil avec un chiffon humide et séchez-le soigneusement. Les lames sont extrêmement coupantes.

Vérifiez que tous les éléments d'emballage ont été retirés avant d'utiliser l'appareil.

ASSEMBLAGE ET INSTALLATION DU BOL

Humidifiez le joint (B1) (même s'il est déjà monté sur le bloc des lames (B2)). Veillez à installer correctement le joint (B1) sur le bloc des lames (B2) dans le sens correct (schéma 1). Placez les lames (B2) sur la bague de verrouillage (B3) (schéma 2). Retournez le bol et montez la bague de verrouillage avec les lames sur la base du bol (schéma 3).

Verrouillez-le en tournant la bague de verrouillage dans le sens des aiguilles d'une montre (schéma 3). Assurez-vous que la bague de verrouillage est correctement verrouillée : la flèche du bol doit être alignée avec la flèche de la bague de verrouillage (schéma 3).

Versez les ingrédients dans le bol assemblé sans dépasser le niveau maximal indiqué (schéma 4 et 5):

* 1.75 L pour les préparations épaisses

* 1.5 L pour les préparations liquides

Avertissement : Ne versez pas de liquides bouillants (supérieurs à 80 °C / 176 °F) dans le bol.

Verrouillez le couvercle sur le bol en le tournant dans le sens des aiguilles d'une montre (schéma 6). Assurez-vous que le couvercle est correctement verrouillé : le point sur le couvercle doit être aligné avec le cadenas de la poignée (schéma 7). Verrouillez le bouchon central en position sur le couvercle en le tournant dans le sens des aiguilles d'une montre. Si le couvercle n'est pas correctement verrouillé, votre appareil ne démarrera pas ; Positionnez le bol correctement sur le bloc moteur (schéma 8): le point sur le bol doit être aligné avec le cadenas du bloc moteur (schéma 8). Le logo du bol  apparaîtra sur l'écran (H) et un bip sonore retentira.

ASSEMBLAGE ET INSTALLATION DE LA GOURDE NOMADE

Humidifiez le joint (E3) (même s'il est déjà monté sur le bloc des lames (E4)). Veillez à installer correctement le joint sur le bloc des lames (E4) dans le sens correct (schéma 9).

Versez les ingrédients dans la gourde sans dépasser le niveau maximal indiqué :

* 400 ml pour les préparations épaisses

* 600 ml pour les préparations liquides

Avertissement : Ne versez pas de liquides bouillants (supérieurs à 80 °C / 176 °F) dans la gourde.

Placez les lames (E3+E4) sur la bague de verrouillage (E5) (schéma 10). Retournez le bol (E2) et montez la bague de verrouillage avec les lames sur la base du bol (schéma 11) en verrouillant dans le sens des aiguilles d'une montre.



Retournez la gourde et positionnez-la correctement sur le bloc moteur. Verrouillez-la en la



tournant dans le sens des aiguilles d'une montre (schéma 12). Le logo de la gourde  apparaîtra sur l'écran (I) et un bip sonore retentira.

UTILISATION DE VOTRE APPAREIL

Posez l'appareil sur une surface plane, stable et résistante à la chaleur, éloigné des sources de chaleur et des éclaboussures d'eau.

Branchez votre appareil et sélectionnez votre programme (J) ou vos réglages manuels (K) (vitesse et durée) et appuyez sur le bouton Marche / Arrêt (G).

- Avec le bol (A), en appuyant sur le programme vitesse , vous pouvez modifier la vitesse de mélange de 1 à 9 puis 'H' en appuyant sur +/- (K) ('H' étant la vitesse maximale), et ensuite en appuyant sur le programme durée , vous pouvez également configurer le temps de fonctionnement en appuyant sur +/- (K) entre 5 secondes et 3 minutes.

- Avec la gourde nomade (E), vous pouvez gérer la vitesse  de mélange de 1 à 7 en appuyant sur les boutons de réglage +/- (K). Vous pouvez également configurer la durée de fonctionnement  en appuyant sur les boutons de réglage +/- (K) entre 5 secondes et 90 secondes. Votre blender s'arrête automatiquement à la fin du temps programmé. Pour arrêter votre blender avant la fin automatique du programme, appuyez longuement sur le bouton Marche / Arrêt (G).

Lorsque vous utilisez le mixeur, n'utilisez aucun autre accessoire que le poussoir pour éviter d'endommager le bol.

Moins de 3 minutes de mélange suffisent pour mixer les liquides dans la plupart des recettes.

Pour ajouter des ingrédients pendant le mélange, retirez le bouchon central du couvercle et ajoutez les ingrédients par le trou d'insertion. Prenez garde au risque d'éclaboussures.

ATTENTION : Après avoir utilisé le mixeur durant un cycle avec la durée de fonctionnement maximale, laissez-le reposer 1 minute avant de le réutiliser.

Après avoir utilisé le mixeur durant deux cycles au maximum, éteignez-le et laissez-le refroidir à température ambiante (environ 2 h).

L'appareil est pourvu une protection contre la surcharge. Cela permet d'éviter que le moteur ne soit endommagé suite à une utilisation anormale.

Si l'appareil s'éteint pendant l'utilisation, procédez comme suit :

Débranchez l'appareil et laissez-le refroidir pendant 15 à 20 minutes environ.

Rebranchez l'appareil à votre l'alimentation électrique et reprenez le mélange.











Après environ 3 minutes sans utilisation, votre appareil se met en mode de veille. Pour remettre votre appareil en marche, appuyez sur le bouton Marche / Arrêt (G).







PIUSSANT HACHOIR POUR DES PETITES QUANTITÉS

Accessoire utilisé : hachoir assemblé

Coupe en quelques secondes avec la fonction pulse (L) : cacahuètes, amandes, etc.

Modèle 1600 w : quantité / temps maximum : 140 g de cacahuètes / 8 secondes ou 150 g d'amandes / 8 secondes

Programmes automatiques	Description	Exemple de recette	Durée
 Smoothie 	Utilisez ce programme pour préparer des smoothies : mélange de fruits / légumes frais avec du lait ou du yaourt	300g d'ananas en morceaux + 200g d'oranges en quartiers + 200g de bananes en rondelles + 50cl de lait	Durée par défaut : 60 secondes Réglable de 30 secondes à 80 secondes
 Sorbet 	Utilisez ce programme pour faire de la crème glacée : mélangez des fruits surgelés avec de la crème fraîche ou du yaourt	Sorbet : 450 g de framboises surgelées + 240 g de lait + 75 g de sucre brun en poudre Le poussoir doit être utilisé pour aider à mélanger.	Durée par défaut : 1 min 10 s
 Ice crush 	Utilisez ce programme pour écraser des glaçons et faire de la glace pilée	8 glaçons au maximum	Durée par défaut : 40 secondes Réglable de 10 secondes à 50 secondes
 Dessert 	Utilisez ce programme pour faire de la pâte légère pour des gaufres, des gâteaux, des pancakes, des clafoutis, des brownies... Vous ne pouvez pas faire de la pâte lourde comme du pain, de la brioche, de la pizza...	Gâteau au yaourt : Ajoutez les ingrédients dans cet ordre dans le bol : 120 g de yaourt + 210 g de sucre brun en poudre + 7,5 g de sucre vanillé + 3 œufs + 125 g d'huile de tournesol + 85 g de farine de maïs + 65 g de poudre d'amande + 140 g de farine + 11 g de levure chimique. Versez le mélange dans un moule et faites cuire au four pendant 50 minutes à 180 °C.	Durée par défaut : 1 min 15 s Réglable de 30 secondes à 2 minutes
 Clean 	Utilisez ce programme pour nettoyer votre mixeur	200 ml d'eau + 1 goutte de liquide vaisselle	30 secondes

Programmes automatiques	Description	Exemple de recette	Durée
 Smoothie 	Utilisez ce programme pour préparer des smoothies : mélange de fruits / légumes frais avec du lait ou du yaourt	100 g de carottes + 50 g de bananes + 50 g de céleri-rave + 250 g de jus d'orange	Durée par défaut : 45 secondes Réglable de 30 secondes à 60 secondes
 Ice crush 	Utilisez ce programme pour écraser des glaçons et faire de la glace pilée	4 glaçons au maximum	Durée par défaut : 40 secondes Réglable de 10 secondes à 50 secondes
 Clean 	Utilisez ce programme pour nettoyer votre mixeur	200 ml d'eau	30 secondes

Fonction pulse (L) peut toujours être utilisé lorsque aucun programme n'est en cours d'exécution.

ATTENTION : Les aliments durs peuvent marquer l'intérieur du bol, mais cela n'affecte pas l'efficacité de l'appareil. Les aliments congelés doivent être plus petits qu'une noix. N'ajoutez pas de liquide chaud d'une température supérieure à 80 °C, car il peut être éjecté hors de l'appareil à cause de la formation soudaine de vapeur.

APRÈS L'UTILISATION DE VOTRE APPAREIL

Débranchez l'appareil.

Videz la préparation hors du bol, car il n'est pas conçu pour conserver des aliments au réfrigérateur ou au congélateur.

Utilisez un chiffon humide pour nettoyer le bloc moteur. Séchez-le soigneusement.

N'immergez jamais le bloc moteur dans l'eau.

Lavez les pièces amovibles avec de l'eau et quelques gouttes de liquide vaisselle. Pour faciliter le nettoyage, vous pouvez utiliser le «programme de nettoyage» (M). Verser 200 ml d'eau. Vous pouvez ajouter 1 goutte de liquide vaisselle uniquement dans le bol.

Le couvercle (A2), la gourde nomade (E2), le bouchon de la gourde nomade (E1) et le bouchon central (A1) peuvent être nettoyés au lave-vaisselle **mais le bol (A3), le bloc de lames Powelix (B2 ou E4) , les lames Powelix life avec revêtement en titane ne doivent pas être lavés au lave-vaisselle. N'immergez pas les lames (B2 ou E4) complètement et pendant longtemps. (A).**

QUE FAIRE SI VOTRE APPAREIL NE FONCTIONNE PAS ?

Problèmes	Causes	Solutions
L'appareil ne fonctionne pas.	La fiche n'est pas branchée.	Branchez l'appareil dans une prise fournissant une tension identique à celle spécifiée sur la plaque signalétique de l'appareil.
	Le bol du mixeur n'est pas correctement positionné sur le bloc moteur.	Vérifiez que le bol du mixeur est correctement positionné sur le bloc moteur tel qu'expliqué dans les instructions.
	L'interrupteur d'alimentation est en position d'arrêt (OFF).	Suivez les instructions pour démarrer votre appareil.
	En cas de dysfonctionnement logiciel.	Débranchez l'appareil, attendez quelques minutes, puis rebranchez-le.
L'appareil s'éteint pendant l'utilisation.	Surcharge	Suivez les instructions de la section Surcharge.
Vibrations excessives.	L'appareil n'est pas posé sur une surface plane.	Placez l'appareil sur une surface plane.
	Le volume d'ingrédients est trop important.	Réduisez la quantité d'ingrédients dans l'appareil.
Fuite au niveau du couvercle	Le volume d'ingrédients est trop important.	Réduisez la quantité d'ingrédients dans l'appareil.
	Le couvercle n'est pas correctement positionné.	Placez correctement le couvercle sur le bol du mixeur.
Fuite par la base du bol du mixeur.	Les lames ne sont pas correctement positionnées.	Montez la bague de verrouillage (B3, C3) (schéma 2) et verrouillez-la en faisant pivoter l'encoche dans le sens des aiguilles d'une montre (schéma 2). Assurez-vous que la bague de verrouillage est correctement verrouillée : le point sur le bol doit être aligné avec le verrou (schéma 9).
Les lames ont du mal à tourner.	Les aliments sont trop gros ou trop durs.	Réduisez la quantité ou la taille des ingrédients mixés.
	Le liquide mélangé est trop chaud ou le joint silicone est tordu.	Remplacez le joint par un joint neuf.
Fuite par la base de la gourde nomade	Les lames ne sont pas correctement positionnées.	Placez le bloc des lames sur le dessus de la gourde et verrouillez-la en faisant pivoter l'encoche dans le sens des aiguilles d'une montre (schéma 9).

DESCRIPCIÓN

- A 1 Tapón central
- 2 Tapa
- 3 Jarra Tritan de plástico

- B* 1 Junta
- 2 Cuchillas Powelix
- 3 Anillo de bloqueo

- C* Motor
- D Aplastador

- E* 1 Tapa de la botella para llevar
- 2 Botella para llevar
- 3 Junta
- 4 Cuchillas Powelix Life
- 5 Anillo de bloqueo

- F* Pantalla
- G Botón Iniciar/Detener
- H Indicador de bloqueo de la jarra de la batidora
- I Indicador de bloqueo de la botella para llevar
- J Función de programación
- K Función de ajuste manual
- L Función de pulsación
- M Función de limpieza

ADVERTENCIA:

Las instrucciones de seguridad forman parte del aparato. Lee atentamente estas instrucciones antes de usar por primera vez el aparato. Guárdalas en un lugar accesible para poder consultarlas más adelante. El aparato solo funcionará si la jarra o la botella están correctamente colocadas en el motor (C) y la tapa bloqueada en la jarra.

ANTES DE USAR EL APARATO POR PRIMERA VEZ

Antes de utilizar el aparato por primera vez, enjuaga las piezas que van a estar en contacto con los alimentos (jarra, botella, tapas y tapón central) con agua y jabón.

ADVERTENCIA: No sumerjas el aparato en agua [ni el motor ni las cuchillas (C y B2)]. No pongas nunca el motor (C) bajo un chorro de agua. Limpia el aparato con un paño húmedo y sécalo cuidadosamente. Las cuchillas están muy afiladas.

Asegúrate de retirar todo el embalaje antes de utilizar el aparato.

MONTAJE Y COLOCACIÓN DE LA JARRA

Humedece la junta (B1) [incluso si ya está fijada en las cuchillas (B2)]. Ten cuidado de volver a colocar correctamente la junta (B1) en las cuchillas (B2) con la posición correcta (fig. 1). Coloca las cuchillas (B2) en el anillo de bloqueo (B3) (fig. 2). Pon la jarra boca abajo y encaja el anillo de bloqueo con las cuchillas en la base de la jarra (fig. 3).

Bloquéalo girando el anillo de bloqueo en el sentido de las agujas del reloj (fig. 3). Comprueba que el anillo de bloqueo está colocado correctamente: la flecha de la jarra debe estar alineada con la flecha del anillo de bloqueo (fig. 3).

Añade los ingredientes a la jarra montada sin superar el nivel máximo indicado (figuras 4 y 5):

* 1,75 l para preparaciones espesas

* 1,5 l para preparaciones líquidas

Advertencia: No viertas líquidos hirviendo (más de 80 °C/176 °F) en la jarra.

Coloca la tapa en la jarra y bloquéala en el sentido de las agujas del reloj (fig. 6). Comprueba que la tapa está colocada correctamente: el punto de la jarra debe estar alineado con el punto del asa (fig. 7). Bloquea el tapón central en su posición girándolo en el sentido de las agujas del reloj. Si la tapa no está bien cerrada, el aparato no se pondrá en marcha; coloca la jarra correctamente en el motor (fig. 8): el punto de la jarra debe estar alineado con el candado del motor (fig. 8).

Aparecerá el logotipo de  una jarra en la pantalla (H) y sonará una señal acústica.

MONTAJE Y COLOCACIÓN DE LA BOTELLA PARA LLEVAR

Humedece la junta (E3) [incluso si ya está fijada en las cuchillas (E4)]. Ten cuidado de volver a colocar correctamente la junta en las cuchillas (E4) con la posición correcta (fig. 9).

Añade los ingredientes a la botella sin superar el nivel máximo indicado:

* 400 ml para preparaciones espesas

* 600 ml para líquidos

Advertencia: No viertas líquidos hirviendo (más de 80 °C/176 °F) en la botella.



Coloca las cuchillas (E3+ E4) en el anillo de bloqueo (E5) (fig. 10). Pon la botella (E2) boca abajo y encaja el anillo de bloqueo con las cuchillas en la base de la botella (fig. 11) bloqueándolo en el sentido de las agujas del reloj.



Pon la botella boca abajo y colócala correctamente en el motor. Bloquéala girándola en el sentido de las agujas del reloj (fig. 12). Aparecerá el logotipo de  una botella en la pantalla (i) y sonará una señal acústica.

USO DEL APARATO

Coloca el aparato sobre una superficie plana, estable y resistente al calor, lejos de fuentes de calor o del agua.

Enchufa el aparato, selecciona el programa (J) o los ajustes manuales (K) (tiempo y velocidad) y pulsa el botón Iniciar/Detener (G).

- Con la jarra (A) puedes cambiar la velocidad de batido de 1 a 9 pulsando el programa de velocidad y , a continuación, el ajuste +/- («H» es la velocidad máxima). También puedes configurar el tiempo de funcionamiento pulsando el programa de tiempo y , a continuación, el ajuste +/- (K) entre 5 segundos y 3 minutos.

- Con la botella para llevar (E) puedes controlar la velocidad  de batido de 1 a 7 pulsando los botones de ajuste +/- (K). También puedes configurar el tiempo de funcionamiento  pulsando los botones de ajuste +/- (K) entre 5 segundos y 90 minutos. La batidora se detendrá automáticamente al final del programa. Si deseas detener la batidora antes del final automático del programa, pulsa el botón Iniciar/Detener (G).

Cuando utilices la batidora, no uses ningún accesorio salvo el empujador para evitar dañar el recipiente.

Menos de 3 minutos de batido bastan para batir líquidos en la mayoría de las recetas.

Para añadir ingredientes con la batidora en funcionamiento, quita el tapón central de la tapa y añade los ingredientes a través del orificio de llenado. Ten cuidado con el riesgo de salpicaduras.

ADVERTENCIA: Después de realizar un ciclo en la batidora durante el tiempo de procesamiento máximo, deja reposar la batidora durante 1 minuto antes de volver a utilizarla.

Después de utilizar la batidora durante un máximo de dos ciclos, pare el aparato y deja que se enfríe a temperatura ambiente (tarda unas 2 horas).

El aparato está equipado con un sistema de protección contra sobrecargas. Esto evita que el motor se dañe por un uso inadecuado.

Si el aparato se apaga durante el funcionamiento, procede de la siguiente manera:

Desenchúfalo y deja que se enfríe durante unos 15 a 20 minutos.

Vuelve a conectar el aparato a la fuente de alimentación y reanuda el batido.





Después de unos 3 minutos sin utilizar el aparato, este se pondrá en modo reposo. Para volver a encender el aparato, pulsa el botón Iniciar/Detener (G).



PICAR CANTIDADES PEQUEÑAS EN TROZOS GRUESOS

Accesorio utilizado: picadora montada

Pica ingredientes en unos segundos pulsando (L), por ejemplo, cacahuets, almendras, etc.

Modelo 1600 w: cantidad/tiempo máx.: 140 g de cacahuets/8 segundos o 150 g de almendras/8 segundos

Programa automático	Descripción	Ejemplo de receta	Tiempo
 Smoothie	Utiliza este programa para preparar batidos: bate frutas y verduras frescas con leche o yogur	300 g de piña en trozos + 200 g de naranjas en cuartos + 200 g de plátanos troceados + 500 ml de leche	Tiempo predeterminado: 60 segundos Se puede ajustar de 30 a 80 segundos
 Sorbet	Utiliza este programa para preparar helados: bate frutas congeladas con leche o yogur	Sorbet: 450 g de frambuesas congeladas + 240 g de leche + 75 g de azúcar moreno en polvo Ayuda con el empujador a que se mezclen bien los ingredientes.	Tiempo predeterminado: 1 min 10 seg
 Ice crush	Utiliza este programa para picar cubitos de hielo y hacer hielo picado	8 cubitos de hielo como máximo	Tiempo predeterminado: 40 segundos Se puede ajustar de 10 a 50 segundos
 Dessert	Utiliza este programa para preparar masa ligera para gofres, bizcochos, tortitas, clafoutis, brownies, etc. No es adecuado para hacer masa densa como la de pan, brioche, pizza, etc.	Bizcocho de yogur: Añade los ingredientes a la jarra en este orden: 120 g de yogur + 210 g de azúcar moreno en polvo + 7,5 g de azúcar vainillado + 3 huevos + 125 g de aceite de girasol + 85 g de harina de maíz + 65 g de almendras molidas + 140 g de harina + 11 g de levadura en polvo. Vierte la mezcla en un molde y hornea durante 50 minutos a 180 °C.	Tiempo predeterminado: 1 min 15 seg Se puede ajustar de 30 segundos a 2 minutos
 Clean	Utiliza este programa para limpiar la batidora	200 ml de agua + 1 gota de detergente líquido	30 segundos

Programas automáticos	Descripción	Ejemplo de receta	Tiempo
 Smoothie	Utiliza este programa para preparar batidos: bate frutas y verduras frescas con leche o yogur	100 g de zanahorias + 50 g de plátanos + 50 g de apio + 250 g de zumo de naranja	Tiempo predeterminado: 45 segundos Se puede ajustar de 30 a 60 segundos
 Ice crush	Utiliza este programa para picar cubitos de hielo y hacer hielo picado	4 cubitos de hielo como máximo	Tiempo predeterminado: 40 segundos Se puede ajustar de 10 a 50 segundos
 Clean	Utiliza este programa para limpiar la batidora	200 ml de agua	30 segundos

La función de pulsación (L) se puede utilizar cuando no hay ningún programa en marcha.

ADVERTENCIA: Los alimentos fuertes pueden manchar el interior del recipiente, pero esto no afecta a la eficacia del aparato. Los trozos de alimentos congelados no deben mayores que una nuez. No añadas líquido caliente a más de 80 °C, ya que podría salirse del aparato debido a una acumulación repentina de vapor.

DESPUÉS DE UTILIZAR EL APARATO

Desenchufa el aparato.

Vacía la jarra, ya que no está diseñada para almacenar alimentos en el frigorífico ni en el congelador.

Utiliza un paño húmedo para limpiar el motor. Seca con cuidado.

No sumerjas nunca el motor en agua.

Lava las piezas desmontables con agua y unas gotas de detergente líquido. Para facilitar la limpieza, puedes utilizar el “programa de limpieza” (M). Vierte 200 ml de agua. Puedes añadir una gota de detergente líquido al agua, pero nada más.

La tapa (A2), la botella para llevar (E2), la tapa de la botella para llevar (E1) y el tapón central (A1) se pueden lavar en el lavavajillas, **pero la jarra (A3), la unidad de cuchillas Powelix (B2 o E4) y la unidad de cuchillas Powelix Life con revestimiento de titanio no debe lavarse en el lavavajillas. No sumerjas por completo las cuchillas (B2 o E4) ni las dejes bajo agua durante mucho tiempo. (A).**

¿QUÉ HACER SI EL APARATO NO FUNCIONA?

Problemas	Causas	Soluciones
El aparato no funciona.	No está enchufado.	Enchufa el aparato a una toma de corriente con el mismo voltaje que el especificado en la placa de características del aparato.
	La jarra de la batidora no está correctamente colocada o bloqueada en la unidad motora.	Comprueba que la jarra de la batidora está correctamente colocada en el motor, tal y como se explica en las instrucciones.
	El interruptor de alimentación está en la posición de apagado.	Sigue las instrucciones para iniciar el aparato.
	En caso de un error de software.	Desenchufa el aparato, espera unos minutos y vuelve a enchufarlo.
El aparato se apaga cuando está en uso.	Sobrecarga	Sigue las instrucciones de la sección Sobrecarga.
Vibración excesiva.	El aparato no se ha colocado sobre una superficie plana.	Coloca el aparato en una superficie plana.
	El volumen de los ingredientes es demasiado elevado.	Reduce la cantidad de ingredientes en el aparato.
Fugas de la tapa	El volumen de los ingredientes es demasiado elevado.	Reduce la cantidad de ingredientes en el aparato.
	La tapa no está colocada correctamente.	Cierra bien la tapa de la jarra de la batidora.
Fugas en la base de la jarra de la batidora.	Las cuchillas no están colocadas correctamente.	Coloca el anillo de bloqueo (B3, C3) (fig. 2) y bloquéalo girando la muesca de bloqueo en el sentido de las agujas del reloj (fig. 2). Comprueba que el anillo de bloqueo está colocado correctamente: el punto de la jarra debe estar alineado con el candado (fig. 9).
Las cuchillas tienen dificultades para girar.	Los trozos de alimentos son demasiado grandes o demasiado duros.	Reduce la cantidad o el tamaño de los ingredientes mezclados.
	El líquido mezclado está demasiado caliente o la junta de silicona está doblada.	Sustituye la junta por una nueva.
Fugas en la base de la jarra de la botella para llevar.	Las cuchillas no están colocadas correctamente.	Coloca las cuchillas en la parte superior de la botella y bloquéelas girando la muesca de bloqueo en el sentido de las agujas del reloj (fig. 9).

DESCRIÇÃO

- A 1. Tampa doseadora
2. Tampa
3. Copo de plástico Tritan
- B* 1. Vedante
2. Bloco de lâminas Powelix
3. Anel de bloqueio
- C* Unidade do motor
- D Calçador
- E* 1. Tampa do copo para portátil
2. Copo portátil
3. Vedante
4. Bloco de lâminas Powelix Life
5. Anel de bloqueio

- F* Ecrã
G Botão de ligar/desligar
H Indicador de bloqueio do copo misturador
I Indicador de bloqueio do copo portátil
J Função de programa
K Função de definição manual
L Função "pulse"
M Função de limpeza

PT

AVISO:

As instruções de segurança fazem parte do aparelho. Leia atentamente estas instruções antes de utilizar o aparelho pela primeira vez. Mantenha-as num local acessível para que possa consultá-las mais tarde. O aparelho só funciona se o copo ou o copo portátil estiverem corretamente posicionados na unidade do motor (C) e se a tampa estiver corretamente colocada no copo.

ANTES DE UTILIZAR O APARELHO PELA PRIMEIRA VEZ

Antes de utilizar o aparelho pela primeira vez, enxague as peças que entram em contacto com os alimentos (copo, copo portátil, tampas e tampa doseadora) com água e detergente para a loiça.

AVISO: Não mergulhe o aparelho em água (nem a unidade do motor ou o bloco de lâminas [C e B2]). Nunca coloque a unidade do motor (C) por baixo de água corrente. Limpe o aparelho com um pano húmido e seque-o cuidadosamente. As lâminas são extremamente afiadas.

Certifique-se de que todo o material da embalagem foi removido antes de utilizar o aparelho.

MONTAGEM E COLOCAÇÃO DO COPO

Humedeça o vedante (B1) (mesmo que já esteja encaixado no bloco das lâminas [B2]). Tenha cuidado para voltar a encaixar corretamente o vedante (B1) no bloco das lâminas (B2), no sentido correto para cima (Fig. 1). Coloque as lâminas (B2) no anel de bloqueio (B3) (Fig. 2). Vire o copo ao contrário e encaixe o anel de bloqueio com as lâminas na base do copo (Fig. 3).

Bloqueie-o rodando o anel de bloqueio para a direita (Fig. 3).

Certifique-se de que o anel de bloqueio está corretamente bloqueado: a seta no copo tem de estar alinhada com a seta no anel de bloqueio (Fig. 3).

Adicione os ingredientes no copo montado sem exceder o nível máximo indicado (Figuras 4 e 5):

* 1,75 l para misturas espessas

* 1,5 l para preparações líquidas

Aviso: Não verta líquidos a ferver (acima de 80 °C/176 °F) no copo.

Bloqueie a tampa no copo, rodando-a para a direita para a bloquear (Fig. 6). Certifique-se de que a tampa está corretamente bloqueada: o ponto na tampa deve estar alinhada com o ponto na pega (Fig. 7). Bloqueie a tampa doseadora na respetiva posição, rodando-a para a direita. Se a tampa não estiver corretamente bloqueada, o aparelho não liga. Posicione o copo corretamente na unidade do motor (Fig. 8): o ponto no copo deve estar alinhada com o bloqueio na unidade do motor (Fig. 8). Será apresentado uma imagem  do copo no ecrã (H) e será emitido um aviso sonoro.

MONTAR E INSTALAR O COPO PORTÁTIL

Humedeça o vedante (E3) (mesmo que já esteja encaixado no bloco das lâminas [E4]). Tenha cuidado para voltar a instalar corretamente o vedante na unidade de lâminas (E4), no sentido correto para cima (Fig. 9).

Adicione os ingredientes ao copo portátil sem exceder o nível máximo indicado:

* 400 ml para misturas espessas

* 600 ml para líquidos

Aviso: não verta líquidos a ferver (acima de 80 °C/176 °F) no copo portátil.



Coloque o bloco das lâminas (E3 e E4) no anel de bloqueio (E5) (Fig. 10). Vire o copo (E2) ao contrário e monte o anel de bloqueio com as lâminas na base do copo (Fig. 11), bloqueando-o ao rodar para a direita.



Vire o copo portátil ao contrário e posicione-o corretamente na unidade do motor. Bloqueie-o rodando-o para a direita (Fig. 12). É apresentado uma imagem do  copo (I) no ecrã e é emitido um aviso sonoro.

UTILIZAR O APARELHO

Coloque o aparelho numa superfície plana, estável e resistente ao calor, afastada de fontes de calor ou água.

Ligue o aparelho à corrente e seleccione o programa (J) ou as definições manuais (K) (tempo e velocidade) e prima o botão Ligar/Desligar (G).

- Com o copo (A), pode alterar a velocidade  de liquidação de 1 para 9 premindo o programa de velocidade e, em seguida, definindo +/- ("H" corresponde à velocidade máxima), e também pode configurar o tempo de funcionamento , premindo o programa de tempo e, em seguida, definindo +/- (K) entre 5 segundos e 3 minutos.

- Com o copo portátil (E), pode gerir a velocidade  de liquidação de 1 a 7 premindo os botões de definição +/- (K). Também pode configurar o tempo de funcionamento  premindo os botões de definição +/- (K) entre 5 segundos e 90 segundos. A liquidificadora para automaticamente no final do programa. Se pretender parar a liquidificadora antes do fim automático do programa, prima o botão Ligar/Desligar (G).

Ao utilizar a liquidificadora, não utilize outros acessórios para além do calcador para evitar danificar o copo.

Menos de 3 minutos de mistura são suficientes para misturar líquidos para a maioria das receitas.

Para adicionar ingredientes durante a liquidação, retire a tampa doseadora da tampa e adicione os ingredientes através do orifício de alimentação. Tenha cuidado com o risco de salpicos.

AVISO: depois de executar um ciclo na liquidificadora durante o tempo máximo de processamento, deixe a liquidificadora repousar durante 1 minuto antes de a voltar a utilizar. Depois de utilizar a liquidificadora durante um máximo de dois ciclos, desligue o aparelho e deixe-o arrefecer até à temperatura ambiente (demora cerca de 2 horas). O aparelho está equipado com proteção contra sobrecarga. Isto evita que o motor seja danificado por uma utilização anómala.

Se o aparelho se desligar durante o funcionamento, proceda da seguinte forma: desligue-o da corrente e deixe-o arrefecer durante cerca de 15 a 20 minutos. Volte a ligar o aparelho à corrente e retome a liquidação.





Após aproximadamente 3 minutos sem utilizar, o seu aparelho inicia o modo de poupança de energia. Para ligar novamente o aparelho, prima o botão Ligar/Desligar (G).



PICAR GROSSEIRAMENTE PEQUENAS QUANTIDADES

Acessório utilizado: picadora montada

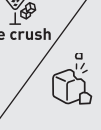
Pique em alguns segundos com a função "pulse" (L): amendoins, amêndoas, etc.

Modelo de 1600 W: quantidade/tempo máx.: 140 g de amendoins/8 segundos ou 150 g de amêndoas/8 segundos

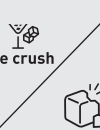
Programa automático	Descrição	Exemplo de receita	Tempo
 Smoothie	Utilize este programa para preparar batidos: misturar fruta/legumes frescos com leite ou iogurte	300 g de pedaços de ananás + 200 g de laranjas em gomos + 200 g de bananas em rodelas + 500 ml de leite	Tempo predefinido: 60 segundos Pode ser ajustado entre 30 segundos e 80 segundos
 Sorbet	Utilize este programa para preparar gelados: misturar fruta congelada com natas frescas ou iogurte	Sorvete: 450 g de framboesas congeladas + 240 g de leite + 75 g de açúcar mascavado em pó 0 calçador deve ser utilizado para ajudar a misturar.	Tempo predefinido: 1 min. e 10 seg
 Ice crush	Utilize este programa para triturar cubos de gelo	8 cubos de gelo, no máximo	Tempo predefinido: 40 segundos Pode ser ajustado entre 10 segundos e 50 segundos
 Dessert	Utilize este programa para preparar massas para preparar massas leves para waffles, bolos, panquecas, clafoutis, brownies, etc. Não é adequado para preparar massa espessa, como pão, brioche, pizza, etc.	Bolo de iogurte: adicione os ingredientes ao copo pela seguinte ordem: 120 g de iogurte + 210 g de açúcar mascavado em pó + 7,5 g de açúcar baunilhado + 3 ovos + 125 g de óleo de girassol + 85 g de farinha de milho + 65 g de amêndoas moídas + 140 g de farinha + 11 g de fermento em pó. Coloque a mistura numa forma e deixe cozer durante 50 minutos a 180 °C.	Tempo predefinido: 1 min. e 15 seg. Pode ser ajustado entre 30 segundos e 2 minutos
 Clean	Utilize este programa para limpar a liquidificadora	200 ml de água + 1 gota de detergente líquido para a loiça	30 segundos

Programa automático	Descrição	Exemplo de receita	Tempo
 Smoothie	Utilize este programa para preparar batidos: misturar frutas/legumes frescos com leite ou iogurte	100 g de cenouras + 50 g de bananas + 50 g de aipo + 250 g de sumo de laranja	Tempo predefinido: 45 segundos Pode ser ajustado entre 30 segundos e 60 segundos
 Ice crush	Utilize este programa para triturar cubos de gelo	4 cubos de gelo, no máximo	Tempo predefinido: 40 segundos Pode ser ajustado entre 10 segundos e 50 segundos
 Clean	Utilize este programa para limpar a liquidificadora	200 ml de água	30 segundos

A função “pulse” (L) pode continuar a ser utilizada quando não estiver a ser executado nenhum programa.

AVISO: alimentos com forte coloração podem manchar o interior do copo, mas isto não afeta a eficiência do aparelho. Os alimentos congelados não devem ser maiores do que uma noz. Não adicione líquido quente acima dos 80 °C, pois este pode ser ejetado do aparelho devido a uma subida repentina de vapor.

DEPOIS DE UTILIZAR O APARELHO

Desligue o aparelho e retire a ficha da corrente.

Retire a mistura do copo, uma vez que não foi concebido para guardar alimentos no frigorífico ou no congelador.

Utilize um pano húmido para limpar a unidade do motor. Seque cuidadosamente. Nunca coloque a unidade do motor dentro de água.

Lave as peças amovíveis com água e algumas gotas de detergente da loiça. Para facilitar a limpeza, pode utilizar o “programa de limpeza” (M). Deite 200 ml de água. Pode adicionar uma gota de detergente para a loiça à água, mas não mais que isso.

A tampa (A2), o copo portátil (E2), a tampa do copo portátil (E1) e a tampa doseadora (A1) podem ser lavados na máquina de lavar loiça, **mas o copo (A3), o bloco das lâminas Powelix (B2 ou E4) e o bloco das lâminas Powelix Life revestidas a titânio não podem ser lavadas na máquina de lavar loiça. Não mergulhe completamente as lâminas (B2 ou E4) nem as deixe debaixo de água durante muito tempo. (A).**

O QUE FAZER SE O APARELHO NÃO FUNCIONAR?

Problemas	Causas	Soluções
O aparelho não funciona.	Não está ligado à corrente.	Ligue o aparelho a uma tomada com a mesma voltagem indicada na placa de especificações do aparelho.
	O copo misturador não está corretamente posicionado ou bloqueado na unidade do motor.	Certifique-se que o copo misturador está corretamente posicionado na unidade do motor, conforme explicado nas instruções.
	O botão de alimentação está na posição OFF (desligado).	Siga as instruções para ligar o aparelho.
	Em caso de erro de software.	Desligue o aparelho da tomada, aguarde alguns minutos e volte a ligá-lo.
O aparelho desliga-se quando está a ser utilizado.	Sobrecarga	Siga as instruções na secção Sobrecarga.
Vibração excessiva.	O aparelho não está colocado numa superfície plana.	Coloque o aparelho sobre uma superfície plana.
	O volume dos ingredientes é demasiado elevado.	Reduza a quantidade de ingredientes no aparelho.
Fuga da tampa	O volume dos ingredientes é demasiado elevado.	Reduza a quantidade de ingredientes no aparelho.
	A tampa não está corretamente posicionada.	Bloqueie a tampa firmemente no copo misturador.
Fuga na base do copo misturador.	As lâminas não estão corretamente posicionadas.	Instale o anel de bloqueio (B3, C3) (Fig. 2) e bloqueie-o rodando o entalhe de bloqueio para a direita (Fig. 2). Certifique-se de que o anel de bloqueio está corretamente bloqueado: o ponto no copo deve estar alinhado com o bloqueio (Fig. 9).
As lâminas têm dificuldade em rodar.	Os pedaços de alimentos são demasiado grandes ou demasiado duros.	Reduza a quantidade ou o tamanho dos ingredientes misturados.
	O líquido misturado está demasiado quente ou o vedante de silicone está dobrado.	Substitua o vedante por um novo.
Fuga na base do copo portátil	As lâminas não estão corretamente posicionadas.	Coloque o bloco das lâminas na parte superior do copo e bloqueie-o rodando o entalhe de bloqueio para a direita (Fig. 9).

DESCRIZIONE

- | | |
|--------------------------------|--|
| A 1 Tappo centrale | F* Display |
| 2 Coperchio | G Pulsante di accensione/spegnimento |
| 3 Caraffa in plastica Tritan | H Indicatore di bloccaggio della caraffa |
| B* 1 Guarnizione | I Indicatore di bloccaggio della borraccia |
| 2 Unità lame Powelix | J Funzione di programmazione |
| 3 Anello di bloccaggio | K Funzione di regolazione manuale |
| C* Unità motore | L Funzione a impulsi |
| D Tamper | M Funzione di pulizia |
| E* 1 Coperchio della borraccia | |
| 2 Borraccia | |
| 3 Guarnizione | |
| 4 Unità lame Powelix Life | |
| 5 Anello di bloccaggio | |

ATTENZIONE:

Le precauzioni di sicurezza fanno parte dell'apparecchio. Leggerle attentamente prima di usare l'apparecchio per la prima volta. Conservarle in un luogo accessibile per poterle consultare in futuro. L'apparecchio funziona esclusivamente se la caraffa o la borraccia sono posizionate correttamente sull'unità motore (C) e se il (C) coperchio è bloccato sulla caraffa.

PRIMA DEL PRIMO UTILIZZO

Prima di usare l'apparecchio per la prima volta, lavare le parti che entrano in contatto con gli alimenti (caraffa, borraccia, coperchi e tappo centrale) con acqua saponata.

ATTENZIONE: Non immergere l'apparecchio nell'acqua (né l'unità motore né l'unità lame (C e B2). Non lavare l'unità motore (C) sotto l'acqua corrente. Pulire l'apparecchio con un panno umido e asciugarlo accuratamente. Le lame sono estremamente affilate.

Accertarsi di aver rimosso tutti i materiali di imballaggio prima di usare l'apparecchio.

ASSEMBLAGGIO E INSTALLAZIONE DELLA CARAFFA

Inumidire la guarnizione (B1) (anche se già assemblata sull'unità lame (B2)). Assicurarsi di riposizionare la guarnizione (B1) sull'unità lame (B2) orientandola correttamente (Fig. 1). Posizionare le lame (B2) sull'anello di bloccaggio (B3) (Fig. 2). Capovolgere la caraffa e installare l'anello di bloccaggio con le lame sulla base della caraffa (Fig. 3).

Bloccarlo ruotandolo in senso orario (Fig. 3). Assicurarsi che l'anello di bloccaggio sia bloccato correttamente: la freccia sulla caraffa deve essere allineata con la freccia sull'anello di bloccaggio (Fig. 3).

Aggiungere gli ingredienti nella caraffa assemblata senza superare il livello massimo indicato (Figure 4 e 5):

* 1,75 L per miscele dense

* 1,5 L per preparazioni liquide

Avvertenza: Non versare liquidi bollenti (oltre 80°C/176°F) nella caraffa.

Posizionare il coperchio sulla caraffa e ruotarlo in senso orario per bloccarlo (Fig. 6). Assicurarsi che il coperchio sia bloccato correttamente: il segno sul coperchio deve essere allineato con il segno sull'impugnatura. (Fig. 7). Posizionare il tappo centrale nel coperchio e bloccarlo ruotandolo in senso orario. Se il coperchio non è bloccato correttamente, l'apparecchio non si avvierà. Posizionare correttamente la caraffa sull'unità motore (Fig. 8): il segno sulla caraffa deve essere allineato con il simbolo di bloccaggio sull'unità motore (Fig. 8). Verrà emesso un segnale



acustico e sul display apparirà il simbolo della caraffa.

ASSEMBLAGGIO E INSTALLAZIONE DELLA BORRACCIA

Inumidire la guarnizione (E3) (anche se già assemblata sull'unità lame (E4)). Assicurarsi di riposizionare la guarnizione sull'unità lame (E4) orientandola correttamente (Fig. 9).

Aggiungere gli ingredienti nella borraccia senza superare il livello massimo indicato:

* 400 ml per miscele dense

* 600 ml per liquidi

Avvertenza: Non versare liquidi bollenti (oltre 80°C/176°F) nella borraccia.



Posizionare l'unità lame (E3+E4) sull'anello di bloccaggio (E5) (Fig. 10). Capovolgere la borraccia (E2) e installare l'anello di bloccaggio con le lame sulla base della caraffa (Fig. 11) bloccandolo in senso orario.



Capovolgere la borraccia e posizionarla correttamente sull'unità motore. Bloccarla ruotandola in senso orario (Fig. 12). Verrà emesso un segnale  acustico e sul display apparirà il simbolo della borraccia (I).

UTILIZZO DELL'APPARECCHIO

Posizionare l'apparecchio su una superficie piana, stabile e resistente al calore, lontano da fonti di calore e acqua.

Collegare l'apparecchio alla presa di corrente, selezionare un programma (J) o impostare manualmente (K) (tempo e velocità), quindi premere il pulsante di accensione/spegnimento (G).

- Con la caraffa (A) è possibile modificare la velocità di miscelazione da 1 a 9 premendo il programma di  velocità e regolandola quindi con i pulsanti +/- ("H" è la velocità massima). È inoltre possibile impostare la durata di  funzionamento da 5 secondi a 3 minuti premendo i pulsanti +/- (K).

- Con la borraccia (E) è possibile modificare la velocità di  miscelazione da 1 a 7 premendo i pulsanti +/- (K). È inoltre possibile impostare la durata di  funzionamento da 5 a 90 secondi premendo i pulsanti +/- (K). Il frullatore si arresterà automaticamente al termine del programma. Se si desidera arrestare l'apparecchio prima della fine automatica del programma, tenere premuto il pulsante di accensione/spegnimento (G).

Quando l'apparecchio è in funzione, non usare accessori diversi dal pressino per evitare di danneggiare il recipiente.

Per la maggior parte delle ricette sono sufficienti meno di 3 minuti per miscelare ingredienti liquidi.

Per aggiungere altri ingredienti durante la miscelazione, rimuovere il tappo centrale dal coperchio e aggiungere gli ingredienti attraverso l'apertura. Attenzione al rischio di schizzi.

ATTENZIONE: Dopo aver messo in funzione l'apparecchio per la durata massima consentita, lasciarlo riposare per 1 minuto prima di usarlo nuovamente. Dopo due cicli di funzionamento, arrestare l'apparecchio e lasciarlo raffreddare a temperatura ambiente (sono necessarie circa 2 ore). L'apparecchio è dotato di una protezione contro il sovraccarico. Questo evita che il motore venga danneggiato da un utilizzo anomalo.

Se l'apparecchio si spegne durante il funzionamento, procedere come descritto di seguito: scollegare l'apparecchio dalla presa di corrente e lasciarlo raffreddare per 15-20 minuti circa. Ricollegare l'apparecchio alla presa di corrente e riprendere la miscelazione.

Dopo circa 3 minuti di inutilizzo, l'apparecchio entrerà in modalità standby. Per riattivare l'apparecchio, premere il pulsante di accensione/spegnimento (G).





TRITARE GROSSOLANAMENTE PICCOLE QUANTITÀ

Accessorio utilizzato: tritatutto assemblato



Tritare in pochi secondi a impulsi (L): arachidi, mandorle, ecc.

Modello 1600 w: quantità /durata max: 140 g di arachidi/8 secondi o 150 g di mandorle/8 secondi

Programmi disponibili con la caraffa (A)

Programma automatico	Descrizione	Esempio di ricetta	Durata
	Programma per frappé: miscelare frutta/verdura fresca con latte o yogurt	300 g di ananas a pezzi + 200 g di arance in quarti + 200 g di banane a fette + 500 ml di latte	Durata predefinita: 60 secondi Regolabile da 30 a 80 secondi
	Programma per gelato: miscelare frutta surgelata con panna fresca o yogurt	Sorbetto: 450 g di lamponi surgelati + 240 g di latte + 75 g di zucchero di canna a velo. Usare il pressino per facilitare la miscelazione.	Durata predefinita: 1 min. 10 sec.
	Programma per tritare cubetti di ghiaccio	8 cubetti di ghiaccio max.	Durata predefinita: 40 secondi Regolabile da 10 a 50 secondi
	Programma per impasti leggeri come waffle, torte, pancake, clafoutis, brownie, ecc. Non adatto a impasti pesanti come pane, brioche, pizza, ecc.	Torta allo yogurt - versare gli ingredienti nella caraffa nel seguente ordine: 120 g di yogurt + 210 g di zucchero di canna a velo + 7,5 g di zucchero vanigliato + 3 uova + 125 g di olio di girasole + 85 g di farina di mais + 65 g di mandorle in polvere + 140 g di farina + 11 g di lievito. Trasferire la miscela in una tortiera e cuocere per 50 minuti a 180°C.	Durata predefinita: 1 minuto 15 secondi Regolabile da 30 secondi a 2 minuti
	Programma di pulizia	200 ml d'acqua + 1 goccia di detergente liquido per piatti	30 secondi

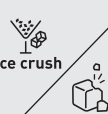
Programmi disponibili con la borraccia (E)

Programma automatico	Descrizione	Esempio di ricetta	Durata
	Programma per frappé: miscelare frutta/verdura fresca con latte o yogurt	100 g di carote + 50 g di banane + 50 g di sedano + 250 g di succo d'arancia	Durata predefinita: 45 secondi Regolabile da 30 a 60 secondi
	Programma per tritare cubetti di ghiaccio	4 cubetti di ghiaccio max.	Durata predefinita: 40 secondi Regolabile da 10 a 50 secondi
	Programma di pulizia	200 ml di acqua	30 secondi

La funzione a impulsi (L) può essere utilizzata quando non è in corso alcun programma.

ATTENZIONE: Gli alimenti duri possono rigare l'interno del recipiente, senza influire sull'efficienza dell'apparecchio. Gli alimenti surgelati devono essere più piccoli di una noce. Non aggiungere liquidi di temperatura superiore a 80°C perché possono venire espulsi dall'apparecchio a causa di un improvviso accumulo di vapore.

DOPO L'USO DELL'APPARECCHIO

Scollegare l'apparecchio dalla presa di corrente.

Rimuovere il composto dalla caraffa poiché non è stata progettata per conservare gli alimenti in frigorifero o in freezer.

Per pulire l'unità motore, usare un panno umido. Asciugarla con cura. Non immergere l'unità motore in acqua.

Lavare le parti removibili con acqua e qualche goccia di detergente liquido per piatti. Per facilitare la pulizia, è possibile utilizzare il "programma di pulizia" (M). Versare 200 ml di acqua. È possibile aggiungere una goccia di detergente liquido per piatti nell'acqua. Non aggiungere altro. Il coperchio (A2), la borraccia (E2), il coperchio della borraccia (E1) e il tappo centrale (A1) possono essere lavati in lavastoviglie; la caraffa (A3), l'unità lame Powelix (B2 o E4) e l'unità lame Powelix Life con rivestimento in titanio non possono essere lavate in lavastoviglie. Non immergere completamente le lame (B2 o E4) né lasciarle sotto acqua per un lungo periodo di tempo.(A).

COSA FARE SE L'APPARECCHIO NON FUNZIONA?

Problemi	Cause	Soluzioni
L'apparecchio non funziona.	La spina non è collegata alla presa di corrente.	Collegare l'apparecchio a una rete elettrica con tensione identica a quella indicata sulla targa dell'apparecchio.
	La caraffa non è posizionata correttamente sull'unità motore.	Controllare che la caraffa sia posizionata correttamente sull'unità motore come indicato nelle istruzioni.
	L'interruttore è in posizione di spegnimento.	Seguire le istruzioni per l'accensione dell'apparecchio.
	Errore del software.	Scollegare l'apparecchio dalla presa di corrente, attendere qualche minuto e ricollegarlo.
L'apparecchio si arresta mentre è in funzione.	Sovraccarico	Seguire le istruzioni alla sezione Sovraccarico.
Vibrazioni eccessive.	L'apparecchio non è posizionato su una superficie piana.	Posizionare l'apparecchio su una superficie piana.
	Quantità di ingredienti eccessiva.	Ridurre la quantità di ingredienti.
Perdite dal coperchio.	Quantità di ingredienti eccessiva.	Ridurre la quantità di ingredienti.
	Il coperchio non è posizionato correttamente.	Bloccare il coperchio correttamente sulla caraffa.
Perdite dal fondo della caraffa.	Le lame non sono posizionate correttamente.	Installare l'anello di bloccaggio (B3, C3) (Fig. 2) e bloccarlo ruotando la tacca di bloccaggio in senso orario (Fig. 2). Assicurarsi che l'anello di bloccaggio sia bloccato correttamente: il segno sulla caraffa deve essere allineato con il simbolo di bloccaggio (Fig. 9).
Le lame non ruotano facilmente.	Gli alimenti sono a pezzi troppo grandi o troppo duri.	Ridurre la quantità o le dimensioni degli ingredienti.
	Il liquido miscelato è troppo caldo o la guarnizione in silicone è distorta.	Sostituire la guarnizione con una nuova.
Perdite dal fondo della borraccia.	Le lame non sono posizionate correttamente.	Posizionare l'unità lame sulla parte superiore della borraccia e bloccarla ruotando la tacca di bloccaggio in senso orario (Fig. 9).

ΠΕΡΙΓΡΑΦΗ

- A 1 Μεσαίο καπάκι
2 Καπάκι
3 Πλαστική κανάτα Tritan
- B* 1 Δακτύλιος στεγανοποίησης
2 Μονάδα λεπίδων Powelix
3 Δακτύλιος κλειδώματος
- C* Μονάδα μοτέρ
D Προστατευτικό
- E* 1 Καπάκι φορητού μπουκαλιού
2 Θερμός
3 Δακτύλιος στεγανοποίησης
4 Μονάδα λεπίδων Powelix life
5 Δακτύλιος κλειδώματος

- F* Οθόνη
G Κουμπί ON/OFF
H Ένδειξη κλειδώματος κανάτας μπλέντερ
I Ένδειξη κλειδώματος καπακιού φορητού μπουκαλιού
J Λειτουργία προγράμματος
K Μη αυτόματη λειτουργία ρύθμισης
L Παλμική λειτουργία
M Λειτουργία καθαρισμού

ΠΡΟΕΙΔΟΠΟΙΗΣΗ:

Οι οδηγίες ασφαλείας αποτελούν τμήμα της συσκευής. Διαβάστε προσεκτικά αυτές τις οδηγίες ασφαλείας, πριν χρησιμοποιήσετε για πρώτη φορά τη νέα συσκευή. Φυλάξτε τις σε προσιτό μέρος ώστε να μπορείτε να ανατρέξετε σε αυτές αργότερα. Η συσκευή θα λειτουργεί μόνο εάν η κανάτα ή το μπουκάλι είναι σωστά τοποθετημένα στη μονάδα μοτέρ (C) και εάν το καπάκι έχει ασφαλίσει επάνω στην κανάτα.

ΠΡΙΝ ΑΠΟ ΤΗΝ ΠΡΩΤΗ ΧΡΗΣΗ ΤΗΣ ΣΥΣΚΕΥΗΣ ΣΑΣ

Πριν χρησιμοποιήσετε για πρώτη φορά τη συσκευή σας, ξεπλύνετε τα εξαρτήματα που έρχονται σε επαφή με τα τρόφιμα (κανάτα, μπουκάλι, καπάκια και μεσαίο καπάκι) με σαπουνόνερο.

ΠΡΟΕΙΔΟΠΟΙΗΣΗ: Μην βυθίζετε τη συσκευή σε νερό (ούτε τη μονάδα του μοτέρ ούτε τη μονάδα λεπίδων (C και B2)). Μην τοποθετείτε ποτέ τη μονάδα του μοτέρ (C) κάτω από τρεχούμενο νερό. Καθαρίστε τη συσκευή με ένα νωπό πανί και στεγνώστε την προσεκτικά. Οι λεπίδες είναι εξαιρετικά αιχμηρές.

Βεβαιωθείτε ότι έχετε αφαιρέσει όλα τα υλικά συσκευασίας πριν χρησιμοποιήσετε τη συσκευή.

ΣΥΝΑΡΜΟΛΟΓΗΣΗ ΚΑΙ ΠΡΟΣΑΡΜΟΓΗ ΤΗΣ ΚΑΝΑΤΑΣ

Βρέξτε τον δακτύλιο στεγανοποίησης (B1) (ακόμα και αν έχει ήδη τοποθετηθεί στη μονάδα λεπίδων (B2)). Προσέξτε να τοποθετήσετε σωστά τον δακτύλιο στεγανοποίησης (B1) ξανά στη μονάδα λεπίδων (B2) με τη σωστή πλευρά στραμμένη προς τα πάνω (Εικ. 1). Τοποθετήστε τις λεπίδες (B2) στον δακτύλιο

κλειδώματος (B3) (Εικ. 2). Γυρίστε την κανάτα ανάποδα και τοποθετήστε τον δακτύλιο κλειδώματος με τις λεπίδες στη βάση της κανάτας (Εικ. 3).

Κλειδώστε τον περιστρεφόντάς τον δεξιόστροφα για να ασφαλίσει ο δακτύλιος (Εικ. 3).

Βεβαιωθείτε ότι ο δακτύλιος κλειδώματος έχει ασφαλίσει σωστά: το βέλος στην κανάτα πρέπει να είναι ευθυγραμμισμένο με το βέλος στον δακτύλιο κλειδώματος (Εικ. 3).

Προσθέστε τα υλικά μέσα στη συναρμολογημένη κανάτα, χωρίς να ξεπερνάτε την ένδειξη μέγιστης στάθμης (Εικόνες 4 και 5):

* 1,75 λίτρα για παχύρρευστα μείγματα

* 1,5 λίτρα για υγρά μείγματα

Προειδοποίηση: Μην βάζετε υγρά που βράζουν (πάνω από 80 °C/176 °F) μέσα στην κανάτα.

Κλειδώστε το καπάκι στην κανάτα και ασφαλίστε δεξιόστροφα (Εικ. 6). Βεβαιωθείτε ότι το καπάκι είναι κλειδωμένο σωστά: το βέλος στο καπάκι πρέπει να είναι ευθυγραμμισμένο με το βέλος στη λαβή (Εικ. 7). Ασφαλίστε το μεσαίο καπάκι στη θέση του πάνω στο καπάκι και κλειδώστε το περιστρεφόντάς το δεξιόστροφα. Εάν το καπάκι δεν ασφαλίσει σωστά, η συσκευή σας δεν θα ξεκινήσει. Τοποθετήστε σωστά την κανάτα στη μονάδα του μοτέρ (Εικ. 8): το βέλος στην κανάτα πρέπει να ευθυγραμμιστεί με την κλειδαριά στη μονάδα του μοτέρ (Εικ. 8). Θα εμφανιστεί το λογότυπο  της κανάτας στην οθόνη (H) και θα ακουστεί ένα ηχητικό σήμα.

ΣΥΝΑΡΜΟΛΟΓΗΣΗ ΚΑΙ ΠΡΟΣΑΡΜΟΓΗ ΣΤΟ ΦΟΡΗΤΟ ΜΠΟΥΚΑΛΙ

Βρέξτε τον δακτύλιο στεγανοποίησης (E3) (ακόμα και αν έχει ήδη τοποθετηθεί στη μονάδα λεπίδων (E4)). Προσέξτε να τοποθετήσετε σωστά τον δακτύλιο στεγανοποίησης ξανά στη μονάδα λεπίδων (E4) με τη σωστή πλευρά στραμμένη προς τα πάνω (Εικ. 9).

Προσθέστε τα υλικά στο μπουκάλι χωρίς να ξεπεράσετε τη μέγιστη στάθμη:

* 400 ml για παχύρρευστα μείγματα

* 600 ml για υγρά μείγματα

Προειδοποίηση: Μην βάζετε υγρά που βράζουν (πάνω από 80 °C/176 °F) μέσα στο μπουκάλι.

Τοποθετήστε τη μονάδα λεπίδων (E3+E4) στον δακτύλιο κλειδώματος (E5) (Εικ. 10). Γυρίστε την κανάτα (E2) ανάποδα και τοποθετήστε τον δακτύλιο κλειδώματος με τις λεπίδες στη βάση της κανάτας (Εικ. 11), ασφαλιζόντάς τον δεξιόστροφα.



Γυρίστε το μπουκάλι ανάποδα και τοποθετήστε τη σωστά στη μονάδα του μοτέρ. Κλειδώστε το



περιστρεφόντάς το δεξιόστροφα για να ασφαλίσει (Εικ. 12). Θα εμφανιστεί το  λογότυπο του μπουκαλιού στην οθόνη (I) και θα ακουστεί ένα ηχητικό σήμα.

ΧΡΗΣΗ ΤΗΣ ΣΥΣΚΕΥΗΣ

Τοποθετήστε τη συσκευή σε επίπεδη, σταθερή και ανθεκτική στη θερμότητα επιφάνεια, μακριά από πηγές θερμότητας ή νερό.

Συνδέστε τη συσκευή σας και επιλέξτε το πρόγραμμα (J) ή τις μη αυτόματες ρυθμίσεις (K) (ώρα και ταχύτητα) και πατήστε το κουμπί Έναρξης/Διακοπής (G).

- Με την κανάτα (A), μπορείτε να αλλάξετε  την ταχύτητα ανάμειξης από 1 έως 9, πατώντας το πρόγραμμα ταχύτητας και στη συνέχεια τη ρύθμιση +/- (η ρύθμιση «H» είναι η μέγιστη ταχύτητα) και μπορείτε  επίσης να ρυθμίσετε τον χρόνο λειτουργίας πατώντας τη ρύθμιση +/- (K) μεταξύ 5 δευτερολέπτων και 3 λεπτών.

- Με το φορητό μπουκάλι (E) μπορείτε να διαχειριστείτε  την ταχύτητα ανάμειξης από 1 έως 7, πατώντας τα κουμπιά  ρύθμισης +/- (K). Μπορείτε να ρυθμίσετε τον χρόνο λειτουργίας μεταξύ 5 και 90 δευτερολέπτων, πατώντας τα κουμπιά ρύθμισης +/- (K). Το μπλέντερ θα σταματήσει αυτόματα στο τέλος του προγράμματος. Εάν θέλετε να σταματήσετε το μπλέντερ πριν από την αυτόματη λήξη του προγράμματος, πατήστε το κουμπί Έναρξης/Διακοπής (G).

Όταν χρησιμοποιείτε το μπλέντερ, μην χρησιμοποιείτε άλλα εξαρτήματα εκτός από το εξάρτημα ώθησης, για να αποφύγετε ζημιά στο μολο.

Αρκούν λιγότερα από 3 λεπτά για την ανάμειξη υγρών, για τις περισσότερες συνταγές.

Για να προσθέσετε υλικά κατά την ανάμειξη, αφαιρέστε το μεσαίο καπάκι από το καπάκι και προσθέστε τα υλικά από την οπή τροφοδοσίας. Λάβετε υπόψη τον κίνδυνο πιστολιώματος.

ΠΡΟΕΙΔΟΠΟΙΗΣΗ: Μετά την ολοκλήρωση ενός κύκλου στο μπλέντερ για τον μέγιστο χρόνο επεξεργασίας, αφήστε το μπλέντερ εκτός λειτουργίας για 1 λεπτό πριν το χρησιμοποιήσετε ξανά. Αφού χρησιμοποιήσετε το μπλέντερ το πολύ για δύο κύκλους, διακόψτε τη λειτουργία της συσκευής και αφήστε την να κρυώσει σε θερμοκρασία δωματίου (χρειάζονται περίπου 2 ώρες). Η συσκευή διαθέτει προστασία υπερφόρτωσης. Έτσι αποτρέπεται η πρόκληση φθοράς στο μοτέρ λόγω μη φυσιολογικής χρήσης.



Αν σβήσει η συσκευή κατά τη λειτουργία, πραγματοποιήστε τα εξής: Αποσυνδέστε και αφήστε την να κρυώσει για περίπου 15 έως 20 λεπτά. Συνδέστε ξανά τη συσκευή στην πρίζα και συνεχίστε την ανάμειξη.

Μετά από περίπου 3 λεπτά αδράνειας, η συσκευή σας θα μεταβεί στη λειτουργία αναμονής. Για να ενεργοποιήσετε ξανά τη συσκευή σας, πατήστε το κουμπί Έναρξης/Διακοπής (G).

ΧΩΝΔΡΙΚΟΣ ΤΕΜΑΧΙΣΜΟΣ ΜΙΚΡΩΝ ΠΟΣΟΤΗΤΩΝ

Άεσουάρ που χρησιμοποιείται: συναρμολογημένος τεμαχιστής Ψιλοκόψτε για μερικά δευτερόλεπτα με την παλμική λειτουργία (L): φιστίκια, αμύγδαλα κ.λπ. Μοντέλο 1600 w: ποσότητα/μέγ. χρόνος: 140 g φιστίκια/8 δευτερόλεπτα ή 150 g αμύγδαλα/8 δευτερόλεπτα

Αυτόματο πρόγραμμα	Περιγραφή	Παράδειγμα συνταγής	Χρόνος
 Smoothie	Χρησιμοποιήστε αυτό το πρόγραμμα για να παρασκευάσετε smoothies: ανάμειξη φρέσκων φρούτων/ λαχανικών με γάλα ή γιαούρτι	300 g κομμάτια ανανά + 200 g πορτοκάλια σε τέταρτα + 200 g μπανάνες κομμένες σε φέτες + 500 ml γάλα	Προεπιλεγμένος χρόνος: 60 δευτερόλεπτα Μπορεί να ρυθμιστεί μεταξύ 30 δευτερολέπτων και 80 δευτερολέπτων
 Sorbet	Χρησιμοποιήστε αυτό το πρόγραμμα για να φτιάξετε παγωτό: ανάμειξη κατεψυγμένων φρούτων με φρέσκια κρέμα ή γιαούρτι	Σορμπέ: 450 g κατεψυγμένα σμέουρα + 240 g γάλα + 75 g καστανή ζάχαρη άχνη Το εξάρτημα ώθησης πρέπει να χρησιμοποιείται για την υποβοήθηση της ανάμειξης.	Προεπιλεγμένος χρόνος: 1 λεπτό 10 δευτερόλεπτα
 Ice crush	Χρησιμοποιήστε αυτό το πρόγραμμα για να συνθλίψετε παγάκια και να δημιουργήσετε θρυμματισμένο πάγο	8 παγάκια μέγιστο	Προεπιλεγμένος χρόνος: 40 δευτερόλεπτα Μπορεί να ρυθμιστεί μεταξύ 10 δευτερολέπτων και 50 δευτερολέπτων
 Dessert	Χρησιμοποιήστε αυτό το πρόγραμμα για παρασκευή ελαφριάς ζύμης για βάφλες, κέικ, τηγανίτες, clafoutis, brownies κ.λπ. Δεν είναι κατάλληλο για παρασκευή βαριάς ζύμης όπως ψωμί, τσουρέκι, πίτσα κ.λπ.	Κέικ γιαουρτιού: Προσθέστε τα υλικά στην κανάτα, με αυτήν τη σειρά: 120 g γιαούρτι + 210 g καστανή ζάχαρη άχνη + 7,5 g ζάχαρη βανίλιας + 3 αβγά + 125 g ηλιέλαιο + 85 g καλαμποκάλευρο + 65 g αλεσμένα αμύγδαλα + 140 g αλεύρι + 11 g μπέικιν πάουντερ. Ρίξτε το μείγμα σε καλούπι και ψήστε για 50 λεπτά στους 180 °C.	Προεπιλεγμένος χρόνος: 1 λεπτό 15 δευτερόλεπτα Μπορεί να ρυθμιστεί μεταξύ 30 δευτερολέπτων και 2 λεπτών
 Clean	Χρησιμοποιήστε αυτό το πρόγραμμα για να καθαρίσετε το μπλέντερ σας	200 ml νερό + 1 σταγόνα υγρό πιάτων	30 δευτερόλεπτα

Αυτόματα προγράμματα	Περιγραφή	Παράδειγμα συνταγής	Χρόνος
 Smoothie	Χρησιμοποιήστε αυτό το πρόγραμμα για να φτιάξετε smoothies: ανάμειξη φρέσκων φρούτων/λαχανικών με γάλα ή γιαούρτι	100 g καρότα + 50 g μπανάνες + 50 g σέλινο + 250 g χυμός πορτοκάλι	Προεπιλεγμένος χρόνος: 45 δευτερόλεπτα Μπορεί να ρυθμιστεί μεταξύ 30 δευτερολέπτων και 60 δευτερολέπτων
 Ice crush	Χρησιμοποιήστε αυτό το πρόγραμμα για να συνθλίψετε παγάκια και να δημιουργήσετε θρυμματισμένο πάγο	4 παγάκια μέγιστο	Προεπιλεγμένος χρόνος: 40 δευτερόλεπτα Μπορεί να ρυθμιστεί μεταξύ 10 δευτερολέπτων και 50 δευτερολέπτων
 Clean	Χρησιμοποιήστε αυτό το πρόγραμμα για να καθαρίσετε το μπλέντερ σας	200 ml νερό	30 δευτερόλεπτα

Η παλμική λειτουργία (L) μπορεί να χρησιμοποιηθεί ακόμα όταν δεν εκτελείται κανένα πρόγραμμα.

ΠΡΟΕΙΔΟΠΟΙΗΣΗ: Οι έντονες τροφές λεκιάζουν το εσωτερικό του μπολ, αλλά αυτό δεν επηρεάζει την αποτελεσματικότητα της συσκευής. Τα παγωμένα φαγητά πρέπει να είναι μικρότερα από ένα καρύδι.

Μην προσθέτετε ζεστό υγρό σε θερμοκρασία άνω των 80 °C, γιατί μπορεί να εκτιναχθεί έξω από τη συσκευή λόγω αιφνίδιας συσσώρευσης ατμού.

ΜΕΤΑ ΤΗ ΧΡΗΣΗ ΤΗΣ ΣΥΣΚΕΥΗΣ

Αποσυνδέστε τη συσκευή από την πρίζα.

Ρίξτε το μείγμα έξω από την κανάτα, καθώς δεν έχει σχεδιαστεί για αποθήκευση τροφίμων στο ψυγείο ή στον καταψύκτη.

Καθαρίστε τη μονάδα του μοτέρ με ένα βρεγμένο πανί. Στεγνώστε προσεκτικά. Μην βυθίζετε ποτέ τη μονάδα του μοτέρ σε νερό.

Πλένετε τα αφαιρούμενα εξαρτήματα με νερό και μερικές σταγόνες υγρού απορρυπαντικού. Για εύκολο καθαρίσμα, μπορείτε να χρησιμοποιήσετε το «πρόγραμμα καθαρισμού» (M). Ρίξτε 200 ml νερό. Μπορείτε να προσθέσετε μια σταγόνα υγρού απορρυπαντικού στο νερό, αλλά τίποτα άλλο

Το καπάκι (A2), το φορητό μπουκάλι (E2), το καπάκι του φορητού μπουκαλιού (E1) και το μεσαίο καπάκι (A1) μπορούν να τοποθετηθούν στο πλυντήριο πιάτων, **αλλά η κανάτα (A3), η μονάδα λεπίδων Powelix (B2 ή E4), η μονάδα λεπίδων Powelix life με επικάλυψη τιτανίου δεν πρέπει να πλένεται στο πλυντήριο πιάτων. Μην βυθίζετε πλήρως τις λεπίδες (B2 ή E4) και μην τις αφήνετε κάτω από νερό για μεγάλο χρονικό διάστημα.**(A).

ΤΙ ΠΡΕΠΕΙ ΝΑ ΚΑΝΕΤΕ ΑΝ Η ΣΥΣΚΕΥΗ ΣΑΣ ΔΕΝ ΛΕΙΤΟΥΡΓΕΙ

Προβλήματα	Αιτίες	Λύσεις
Η συσκευή δεν λειτουργεί.	Δεν είναι συνδεδεμένη στην πρίζα.	Συνδέστε τη συσκευή σε μια πρίζα που παρέχει την ίδια τάση όπως καθορίζεται στην πινακίδα τύπου της συσκευής.
	Η κανάτα του μπλέντερ δεν έχει τοποθετηθεί σωστά ή δεν έχει ασφαλίσει πάνω στη μονάδα του μοτέρ.	Βεβαιωθείτε ότι η κανάτα του μπλέντερ είναι σωστά τοποθετημένη στη μονάδα του μοτέρ, όπως περιγράφεται στις οδηγίες.
	Ο διακόπτης λειτουργίας βρίσκεται στη θέση OFF.	Ακολουθήστε τις οδηγίες για την εκκίνηση της συσκευής σας.
	Σε περίπτωση προβλήματος λογισμικού.	Βγάλετε τη συσκευή από την πρίζα, περιμένετε λίγα λεπτά και βάλτε ξανά στην πρίζα.
Η συσκευή σβήνει όταν χρησιμοποιείται.	Υπερφόρτωση	Ακολουθήστε τις οδηγίες στην ενότητα Υπερφόρτωση.
Υπερβολικοί κραδασμοί.	Η συσκευή δεν είναι τοποθετημένη σε επίπεδη επιφάνεια.	Τοποθετήστε τη συσκευή σε μια επίπεδη επιφάνεια.
	Η ποσότητα των υλικών είναι υπερβολικά μεγάλη.	Μειώστε την ποσότητα των συστατικών στη συσκευή.
Διαρροή από το καπάκι.	Η ποσότητα των υλικών είναι υπερβολικά μεγάλη.	Μειώστε την ποσότητα των συστατικών στη συσκευή.
	Το καπάκι δεν είναι σωστά τοποθετημένο.	Ασφαλίστε καλά το καπάκι στην κανάτα του μπλέντερ.
Διαρροή από τη βάση της κανάτας του μπλέντερ.	Οι λεπίδες δεν είναι σωστά τοποθετημένες.	Τοποθετήστε τον δακτύλιο κλειδώματος (B3, C3) (Εικ. 2) και ασφαλίστε τον περιστρέφοντας την εγκοπή κλειδώματος δεξιόστροφα (Εικ. 2). Βεβαιωθείτε ότι ο δακτύλιος κλειδώματος έχει ασφαλίσει σωστά: το βέλος στην κανάτα θα πρέπει να είναι ευθυγραμμισμένο με την κλειδαριά (Εικ. 9).
Οι λεπίδες περιστρέφονται δύσκολα.	Τα κομμάτια φαγητού είναι είτε υπερβολικά μεγάλα είτε υπερβολικά σκληρά.	Το υγρό στο μπλέντερ είναι πολύ καυτό ή το παρέμβυσμα σιλικόνης έχει λυγίσει.
	Μειώστε την ποσότητα ή το μέγεθος των συστατικών ανάμειξης.	Αντικαταστήστε τον δακτύλιο στεγανοποίησης με έναν καινούργιο.
Διαρροή από τη βάση του μπουκαλιού	Οι λεπίδες δεν είναι σωστά τοποθετημένες.	Τοποθετήστε τη μονάδα λεπίδων στο επάνω μέρος του μπουκαλιού και ασφαλίστε την περιστρέφοντας την εγκοπή κλειδώματος δεξιόστροφα (Εικ. 9).

BESCHRIJVING

- | | | | |
|----|---|----|-------------------------------------|
| A | 1 Middelste dop
2 Deksel
3 Plastic Tritan-kan | F* | Scherm |
| B* | 1 Afdichting
2 Powelix-messenunit
3 Sluistring | G | AAN/UIJ-knop |
| C* | Motorunit | H | Vergrendelingsindicator mengkan |
| D | Stamp | I | Vergrendelingsindicator meeneemfles |
| E* | 1 Deksel voor meeneemfles
2 Meeneemfles
3 Afdichting
4 Powelix life-messenunit
5 Sluistring | J | Bedieningsweergave |
| | | K | Functie voor handmatig instellen |
| | | L | Mengknop |
| | | M | Reinigingsknop |

WAARSCHUWING:

De veiligheidsinstructies maken deel uit van het apparaat. Lees ze zorgvuldig door voordat u het nieuwe apparaat voor de eerste keer gebruikt. Bewaar ze op een toegankelijke plaats zodat u ze later kunt raadplegen. Het apparaat werkt alleen als de kan of de fles goed op de motorunit (C) is geplaatst en als het deksel op de kan is vergrendeld.

VOORDAT U HET APPARAAT VOOR DE EERSTE KEER GEBRUIKT

Was voordat u het apparaat voor de eerste keer gebruikt de onderdelen die in contact komen met voedsel (kan, fles, deksels en middelste dop) af in een soepje.

WAARSCHUWING: Dompel het apparaat niet onder in water (noch de motorunit, noch de messenunit (C en B2)). Zet de motorunit (C) nooit onder stromend water. Maak het apparaat schoon met een vochtige doek en droog het voorzichtig af. De messen zijn extreem scherp.

Zorg ervoor dat alle verpakkingsmaterialen zijn verwijderd voordat u het apparaat in gebruik neemt.

DE KAN MONTEREN

Bevochtig de afdichting (B1) (zelfs als deze al op de messenunit (B2) is aangebracht). Zorg ervoor dat u de afdichting (B1) correct terugplaatst op de messenunit (B2), met de juiste kant naar boven (afb. 1). Plaats de messen (B2) op de sluitring (B3) (afb. 2). Draai de kan om en plaats de sluitring met messen op de voet van de kan (afb. 3).

Vergrendel de vergrendeling door de sluitring rechtsom te draaien (afb. 3). Zorg ervoor dat de sluitring goed is vergrendeld: De pijl op de kan moet zich op één lijn bevinden met de pijl op de sluitring (afb. 3).

Doe de ingrediënten in de gemonteerde kan zonder het aangegeven maximumniveau te overschrijden (afbeeldingen 4 en 5):

* 1,75 l voor dikke mengsels

* 1,5 l voor vloeistoffen

Waarschuwing: Giet geen kokende vloeistoffen (temperatuur boven 80 °C) in de kan.

Vergrendel het deksel op de kan door het met de klok mee vast te draaien (afb. 6). Zorg ervoor dat het deksel goed is vergrendeld: de punt op het deksel moet zich op één lijn bevinden met de punt op het handvat (afb. 7). Zet de middelste dop op zijn plaats op het deksel en vergrendel de dop door deze met de klok mee te draaien. Als het deksel niet goed is vergrendeld, start het apparaat niet. Plaats de kan goed op de motorunit (afb. 8): de punt op de kan moet op één lijn

zijn met het slotje op de motorunit (afb. 8). Er verschijnt een  kan-Logo op het scherm (H) en er klinkt een pieptoon.

DE MEENEEMFLES MONTEREN

Bevochtig de afdichting (E3) (zelfs als deze al op de messenunit (E4) is aangebracht). Zorg ervoor dat u de afdichting op de juiste manier terugplaatst op de messenunit (E4), met de juiste kant naar boven (afb. 9).

Doe de ingrediënten in de fles zonder het aangegeven maximumniveau te overschrijden:

* 400 ml voor dikke mengsels

* 600 ml voor vloeistoffen

Waarschuwing: Giet geen kokende vloeistoffen (heter dan 80 °C) in de fles.

Plaats de messenunit (E3+E4) op de sluitring (E5) (afb. 10). Draai de kan (E2) ondersteboven en bevestig de sluitring met de messen op de onderkant van de kan (afb. 11) door deze rechtsom te vergrendelen.



Draai de fles ondersteboven en plaats deze op de juiste manier op de motorunit. Vergrendel deze



door de fles met de klok mee vast te draaien (afb. 12). Er verschijnt een flessenlogo  op het scherm (I) en er klinkt een pieptoon.

UW APPARAAT GEBRUIKEN

Plaats het apparaat op een vlakke, stabiele en hittebestendige ondergrond uit de buurt van warmtebronnen of water.

Steek de stekker van het apparaat in het stopcontact en selecteer het programma (J) of de handmatige instellingen (K) (tijd en snelheid) en druk op de start-/stopknop (G).

- Met de kan (A) kunt u de mengsnelheid van 1 tot 9 wijzigen door op de snelheidsknop te  drukken en vervolgens op +/- (waarbij "H" de maximumsnelheid is). U kunt de tijd ook instellen door op de tijdsknop te  drukken en deze vervolgens met +/- (K) in te stellen op tussen 5 seconden en 3 minuten.

- Met de meeneemfles (E) kunt u de mengsnelheid  instellen van 1 tot 7 door op de instellingsknoppen +/- (K) te drukken. U kunt de tijd ook instellen door op de +/- knop (K) te drukken en te kiezen voor een  tijd tussen 5 en 90 seconden. De blender stopt automatisch aan het einde van het programma. Als u de blender wilt stoppen voordat het programma automatisch is beëindigd, drukt u op de start-/stopknop (G).

Gebruik bij gebruik van de blender geen andere accessoires dan de stamper om schade aan de kan te voorkomen.

Minder dan 3 minuten mengen is voldoende om vloeistoffen te mengen voor de meeste recepten.

Als u tijdens het mengen ingrediënten wilt toevoegen, verwijdert u de middelste dop van het deksel en voegt u de ingrediënten toe via de vulopening. Pas op: aanwezig product in de blender kan opspatten.

WAARSCHUWING: Laat de blender na een complete cyclus 1 minuut rusten voordat u het apparaat opnieuw gebruikt. Stop het apparaat nadat u de blender maximaal twee keer hebt gebruikt en laat het afkoelen tot kamertemperatuur (duurt ongeveer 2 uur). Het apparaat is voorzien van een overbelastingsbeveiliging. Dit voorkomt dat de motor beschadigd raakt door abnormaal gebruik.

Ga als volgt te werk als het apparaat tijdens gebruik wordt uitgeschakeld: Haal de stekker uit het stopcontact en laat het apparaat ongeveer 15 tot 20 minuten afkoelen. Steek de stekker van het apparaat weer in het stopcontact en hervat het programma.

Steek de stekker opnieuw in het stopcontact en schakel de blender in.





Als u het apparaat ongeveer 3 minuten niet gebruikt, schakelt het over naar de stand-bymodus. Druk op de start-/stopknop (G) om het apparaat weer in te schakelen.

GROF HAKKEN VAN KLEINE HOEVEELHEDEN

Gebruikte accessoires: in elkaar gezette hakmolens

Hak in enkele seconden door (L) te pulseren: pinda's, amandelen enz.

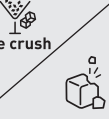
Model 1600 W: hoeveelheid/max. tijd: 140 g pinda's/8 seconden of 150 g amandelen/8 seconden

Automatisch programma	Beschrijving	Voorbeeld van recept	Tijd
 Smoothie	Gebruik dit programma om smoothies te maken: het mengen van vers fruit/verse groenten met melk of yoghurt	300 g ananasstukken + 200 g sinaasappel in kwarten + 200 g banaan in plakjes + 500 ml melk	Standaardtijd: 60 seconden Kan worden ingesteld tussen 30 seconden en 80 Seconden
 Sorbet	Gebruik dit programma om ijs te maken: het mengen van bevroren fruit met vers ijs of yoghurt	Sorbet: 450 g bevroren frambozen + 240 g melk + 75 g bruine suiker. Gebruik de stamper om te mengen.	Standaardtijd: 1 min 10 sec
 Ice crush	Gebruik dit programma om ijsblokjes te vermalen tot crushed ice	Maximaal 8 ijsblokjes	Standaardtijd: 40 seconden Kan worden ingesteld tussen 10 seconden en 50 Seconden
 Dessert	Gebruik dit programma om licht deeg te maken voor wafels, cakes, pannenkoeken, clafoutis, brownies enz. Niet geschikt voor het maken van zwaar deeg zoals voor brood, brioche, pizza enz.	Yoghurtcake: Doe de ingrediënten in deze volgorde in de kan: 120 g yoghurt + 210 g bruine suiker + 7,5 g vanillesuiker + 3 eieren + 125 g zonnebloemolie + 85 g maïsmeel + 65 g gemalen amandelen + 140 g bloem + 11 g bakpoeder. Giet het mengsel in een vorm en bak het 50 minuten op 180 °C.	Standaardtijd: 1 min 15 seconden Kan worden aangepast naar tussen 30 seconden en 2 minuten
 Clean	Gebruik dit programma om uw blender schoon te maken	200 ml water + 1 druppel afwasmiddel	30 seconden

Automatische programma	Beschrijving	Voorbeeld van recept	Tijd
 Smoothie	Gebruik dit programma om smoothies te maken: het mengen van vers fruit/verse groenten met melk of yoghurt	100 g wortels + 50 g banaan + 50 g bleekselderij + 250 g sinaasappelsap	Standaardtijd: 45 seconden Kan worden ingesteld tussen 30 seconden en 60 seconden
 Ice crush	Gebruik dit programma om ijsblokjes te vermalen tot crushed ice	Maximaal 4 ijsblokjes	Standaardtijd: 40 seconden Kan worden ingesteld tussen 10 seconden en 50 seconden
 Clean	Gebruik dit programma om uw blender schoon te maken	200 ml water	30 seconden

De pulsfunctie (L) kan nog steeds worden gebruikt als er geen programma actief is.

WAARSCHUWING: Harde ingrediënten kunnen vlekken achterlaten op de binnenkant van de kom, maar dit heeft geen invloed op de efficiëntie van het apparaat. Bevroren voedsel mag niet groter zijn dan een walnoot. Voeg geen vloeistof warmer dan 80 °C toe, want de vloeistof kan uit het apparaat worden gespoten door een plotselinge ontwikkeling van stoom.

NA GEBRUIK VAN UW APPARAAT

Haal de stekker uit het stopcontact.

Giet het mengsel uit de kan. Deze is namelijk niet ontworpen om voedsel in de koelkast of vriezer te bewaren.

Gebruik een vochtige doek om de motorunit te reinigen. Droog het voorzichtig af.

Dompel de motorunit nooit onder water.

Was de verwijderbare onderdelen met water en een paar druppels afwasmiddel. U kunt het "reinigingsprogramma" (M) gebruiken om het schoonmaken eenvoudiger te maken. Giet er 200 ml water bij. U kunt een druppel afwasmiddel toevoegen aan het water, maar niets anders. Het deksel (A2), de meeneemfles (E2), de dop van de meeneemfles (E1) en de middelste dop (A1) kunnen in de vaatwasmachine worden gereinigd, **maar de kan (A3), de Powelix-messenunit (B2 of E4) en de Powelix life-messenunit met titaniumcoating mogen niet in de vaatwasmachine worden gewassen. Dompel de messen (B2 of E4) niet volledig onder en laat ze niet lange tijd onder water liggen.**(A).

WAT TE DOEN ALS HET APPARAAT NIET WERKT

Problemen	Oorzaken	Oplossingen
Het apparaat werkt niet.	De stekker zit niet in het stopcontact.	Steek de stekker van het apparaat in een stopcontact met dezelfde spanning als staat aangegeven op het typeplaatje van het apparaat.
	De blenderkan is niet goed geplaatst of niet goed op de motorunit vergrendeld.	Controleer of de blenderkan goed op de motorunit is geplaatst zoals uitgelegd in de instructies.
	De aan/uit-schakelaar staat in de stand UIT.	Volg de instructies voor het starten van het apparaat.
	In het geval van een fout in de software.	Trek de stekker uit het stopcontact, wacht enkele minuten en steek hem er opnieuw in.
Het apparaat schakelt uit wanneer het wordt gebruikt.	Overbelasting	Volg de instructies in het gedeelte Overbelasting.
Overmatige trillingen.	Het apparaat staat niet op een vlakke ondergrond.	Plaats het apparaat op een vlakke, stabiele ondergrond.
	Er zitten te veel ingrediënten in.	Verminder de hoeveelheid ingrediënten in het apparaat.
Het deksel lekt	Er zitten te veel ingrediënten in.	Verminder de hoeveelheid ingrediënten in het apparaat.
	Het deksel is niet goed geplaatst.	Vergrendel het deksel goed op de blenderkan.
Er lekt water uit de voet van de blenderkan.	De messen zijn niet goed geplaatst.	Breng de sluitring (B3, C3) aan (afb. 2) en sluit de vergrendeling door die met de klok mee te draaien (afb. 2). Zorg ervoor dat de sluitring goed is vergrendeld: de punt op de kan moet zich op één lijn bevinden met de vergrendeling (afb. 9).
De messen draaien moeizaam.	De stukken voedsel zijn te groot of te hard.	Verminder de hoeveelheid of grootte van de te mengen ingrediënten.
	De gemengde vloeistof is te heet of de siliconen afdichting is verbogen.	Vervang de afdichting door een nieuwe.
De voet van de meeneemfles lekt	De messen zijn niet goed geplaatst.	Plaats de messenunit op de bovenkant van de fles en vergrendel de messenunit door deze met de klok mee te draaien (afb. 9).

PRODUKTBESCHREIBUNG

- A 1 Verschlusskappe
2 Deckel
3 Mixbehälter aus Kunststoff (Tritan)
- B* 1 Dichtung
2 Powelix-Messereinheit
3 Verriegelungsring
- C* Motoreinheit
D Stopfer
- E* 1 Deckel für die To-Go-Flasche
2 To-Go-Flasche
3 Dichtung
4 Powelix Life-Messereinheit
5 Verriegelungsring

- F* Display
G Ein-/Aus-Taste
H Verriegelungsanzeige für den Mixbehälter
I Verriegelungsanzeige für die To-Go-Flasche
J Programm-Taste
K Manuelle Einstell-Taste
L Mix-Taste
M Reinigungs-Taste

ACHTUNG:

Die Sicherheitshinweise sind Bestandteil des Geräts. Lesen Sie sie sorgfältig durch, bevor Sie Ihr neues Gerät zum ersten Mal verwenden. Bewahren Sie die Sicherheitshinweise zum Nachlesen griffbereit auf. Das Gerät funktioniert nur, wenn das Gefäß oder die Flasche korrekt auf der Motoreinheit (C) positioniert ist und der Deckel auf dem Gefäß verschraubt ist.

VOR DEM ERSTEN BEBRAUCH IHRES GERÄTS

Spülen Sie die Teile, die mit Lebensmitteln in Berührung kommen (Mixbehälter, Flasche, Deckel und Verschlusskappe), vor der ersten Verwendung des Geräts mit Seife ab.

ACHTUNG: Tauchen Sie das Gerät nicht in Wasser (weder die Motoreinheit noch die Messereinheit (C und B2)). Halten Sie die Motoreinheit (C) niemals unter laufendes Wasser. Reinigen Sie das Gerät mit einem feuchten Tuch und trocknen Sie es vorsichtig ab. Die Messer sind sehr scharf.

Vergewissern Sie sich, dass die gesamte Verpackung entfernt wurde, bevor Sie das Gerät in Betrieb nehmen.

ZUSAMMENBAU UND BEFESTIGUNG DES BEHÄLTERS

Feuchten Sie die Dichtung (B1) an (selbst wenn sie bereits an der Messereinheit (B2) angebracht ist). Achten Sie darauf, die Dichtung (B1) wieder korrekt und richtig herum auf die Messereinheit (B2) zu setzen (Abb. 1). Setzen Sie die Messer (B2) auf den Verriegelungsring (B3) (Abb. 2). Drehen Sie den Mixbehälter um und befestigen Sie den Verriegelungsring mit den Messern an der Unterseite des Mixbehälters (Abb. 3).

Verriegeln Sie ihn durch Drehen des Verriegelungsring im Uhrzeigersinn (Abb. 3). Prüfen Sie, ob der Verriegelungsring richtig befestigt ist: Der Pfeil am Behälter muss auf den Pfeil am Verriegelungsring ausgerichtet sein (Abb. 3).

Geben Sie die Zutaten in den zusammengesetzten Behälter, ohne die angegebene maximale Füllhöhe zu überschreiten (Abbildungen 4 und 5):

* 1,75 l für dicke Mischungen

* 1,5 l für flüssige Zubereitungen

Warnung: Gießen Sie keine kochenden Flüssigkeiten (über 80 °C/176 °F) in den Behälter.

Setzen Sie den Deckel des Mixbehälters auf und drehen Sie ihn im Uhrzeigersinn fest (Abb. 6). Stellen Sie sicher, dass der Deckel richtig verschraubt ist: Der Punkt auf dem Deckel sollte auf den Punkt am Griff ausgerichtet sein (Abb. 7). Verriegeln Sie die Verschlusskappe in der richtigen Position auf dem Deckel, indem Sie sie im Uhrzeigersinn drehen. Wenn der Deckel nicht richtig verschlossen ist, startet das Gerät nicht. Setzen Sie den Mixbehälter korrekt auf die Motoreinheit (Abb. 8): Der Punkt auf dem Behälter sollte auf das Schloss an der Motoreinheit ausgerichtet sein

(Abb. 8). Auf dem Bildschirm (H) wird ein Mixbehälter-Symbol  angezeigt und ein Signalton ertönt.

ZUSAMMENBAU UND BEFESTIGUNG DER TO-GO-FLASCHE

Feuchten Sie die Dichtung (E3) an (selbst wenn sie bereits an der Messereinheit (E4) angebracht ist). Achten Sie darauf, die Dichtung korrekt und richtig herum wieder auf die Messereinheit (E4) zu setzen (Abb. 9). Geben Sie die Zutaten in die Flasche, ohne die angegebene maximale Füllhöhe zu überschreiten:

* 400 ml für dicke Mischungen

* 600 ml für Flüssigkeiten

Warnung: Gießen Sie keine kochenden Flüssigkeiten (über 80 °C/176 °F) in die Flasche.

Setzen Sie die Messereinheit (E3+E4) auf den Verriegelungsring (E5) auf (Abb. 10). Drehen Sie den Mixbehälter (E2) um und befestigen Sie den Verriegelungsring mit den Messern auf der Unterseite des Mixbehälters (Abb. 11) durch Drehen im Uhrzeigersinn.



Drehen Sie die Flasche um und setzen Sie sie korrekt auf die Motoreinheit. Verriegeln Sie die



Flasche, indem Sie sie im Uhrzeigersinn drehen (Abb. 12). Auf dem Display  wird ein Flaschen-Symbol angezeigt (I) und ein Signalton ertönt.

VERWENDUNG IHRES GERÄTS

Stellen Sie das Gerät auf eine flache, stabile, hitzebeständige Fläche, die vor Wasserspritzern und Hitzequellen geschützt ist.

Schließen Sie das Gerät an und wählen Sie Ihr Programm (J) oder manuelle Einstellungen (K) (Zeit und Geschwindigkeit) aus. Drücken Sie dann die Start/Stop-Taste (G).

Mit dem Behälter (A) können Sie die Mixgeschwindigkeit  von 1 bis 9 einstellen, indem Sie das Geschwindigkeitsprogramm wählen und dann die +/- Einstell-Tasten drücken. „H“ entspricht der maximalen Geschwindigkeit. Sie können auch die Betriebsdauer  durch Drücken der +/- Einstell-Tasten (K) zwischen 5 Sekunden und 3 Minuten einstellen.

Mit der To-Go-Flasche (E) können Sie die Mixgeschwindigkeit  von 1 bis 7 regulieren, indem Sie die +/- Einstell-Tasten (K) drücken. Sie können auch die Betriebsdauer  durch Drücken der +/- Einstell-Tasten (K) zwischen 5 und 90 Sekunden einstellen. Ihr Mixer schaltet automatisch nach Beendigung des Programms ab. Wenn Sie den Mixer vor dem automatischen Programmende ausschalten möchten, drücken Sie die Start/Stop-Taste (G).

Wenn der Mixer in Betrieb ist, verwenden Sie kein anderes Zubehör als den Stopfer, um den Behälter nicht zu beschädigen.

Für die Zubereitung der meisten Flüssigkeiten ist ein Mixvorgang von weniger als 3 Minuten ausreichend.

Zum Hinzufügen von Zutaten während eines Mixvorgangs nehmen Sie die Verschlusskappe vom Deckel und geben die Zutaten durch die Öffnung im Deckel hinzu. Aus der Öffnung kann dabei Flüssigkeit spritzen.

ACHTUNG: Nach einem kompletten Mixvorgang sollten Sie 1 Minute lang warten, bevor Sie den Mixer erneut verwenden.

Nach zwei Mixvorgängen sollte das Gerät erst wieder betrieben werden, wenn es wieder Raumtemperatur erreicht hat (dies kann bis zu 2 Stunden dauern).

Das Gerät ist mit einem Überlastungsschutz ausgestattet. Dadurch wird verhindert, dass der Motor durch Überlastung beschädigt wird.

Wenn sich das Gerät während des Betriebs ausschaltet, gehen Sie wie folgt vor: Ziehen Sie den Netzstecker und lassen Sie es etwa 15 bis 20 Minuten abkühlen.

Schließen Sie das Gerät wieder an die Stromversorgung an und setzen Sie den Mixvorgang fort.

Wenn das Gerät für ca. 3 Minuten inaktiv ist, schaltet es in den Stand-by-Modus. Um das Gerät wieder einzuschalten, drücken Sie die Start/Stop-Taste (G).





GROBES HACKEN KLEINER MENGEN

Verwendetes Zubehör: Eingesetztes Hackmesser



Zerkleinern sie in Sekundenschnelle mithilfe der Pulse-Funktion: Erdnüsse, Mandeln, usw.

Modell 1600 W: Menge/Max. Zeit: 140 g Erdnüsse/8 Sekunden oder 150 g Mandeln/8 Sekunden

Programme für den Mixbehälter (A)

Automatische Programme	Produktbeschreibung	Beispielrezept	Dauer
 Smoothie	Programm für die Zubereitung von Smoothies: Mixen von frischem Obst/Gemüse mit Milch oder Joghurt	300 g Ananasstücke + 200 g geviertelte Orangen + 200 g Bananenscheiben + 500 ml Milch	Standarddauer: 60 Sekunden Anpassbar von 30 bis 80 Sekunden
 Sorbet	Programm für die Zubereitung von Eiscreme: Mixen von tiefgekühlten Früchten mit frischer Sahne oder Joghurt	Sorbet: Sorbet: 450 g gefrorene Himbeeren + 240 g Milch + 75 g brauner Streuzucker Der Stopfer sollte zur Hilfe beim Mixen verwendet werden.	Standarddauer: 1 Min. 10 Sek.
 Ice crush	Programm für das Zerstoßen von Eiswürfeln zu Eisschnee	Maximal 8 Eiswürfel	Standarddauer: 40 Sekunden Anpassbar von 10 bis 50 Sekunden
 Dessert	Programm für die Zubereitung leichter Teige, wie Waffeln, Kuchen, Pfannkuchen, Clafoutis, Brownies etc. Es können keine festen Teige wie etwa Brot, Brioche, Pizza usw. zubereitet werden.	Joghurtkuchen: Zutaten in dieser Reihenfolge in den Behälter geben: 120 g Joghurt + 210 g brauner Streuzucker + 7,5 g Vanillezucker + 3 Eier + 125 g Sonnenblumenöl + 85 g Maisstärke + 65 g gemahlene Mandeln + 140 g Mehl + 11 g Backpulver. Die Mischung in eine Form geben und 50 Minuten bei 180 °C backen.	Standarddauer: 1 Min 15 Sekunden Anpassbar von 30 Sekunden bis 2 Minuten
 Clean	Programm zum Reinigen Ihres Mixers	200 ml Wasser + 1 Tropfen Spülmittel	30 Sekunden

Programme für die To-Go-Flasche (E)

Automatische Programme	Beschreibung	Beispielrezept	Dauer
 Smoothie	Programm für die Zubereitung von Smoothies: Mixen von frischem Obst/Gemüse mit Milch oder Joghurt	100 g Karotten + 50 g Bananen + 50 g Sellerie + 250 g Orangensaft	Standarddauer: 45 Sekunden Anpassbar von 30 bis 60 Sekunden
 Ice crush	Programm für das Zerstoßen von Eiswürfeln zu Eisschnee	Maximal 4 Eiswürfel	Standarddauer: 40 Sekunden Anpassbar von 10 bis 50 Sekunden
 Clean	Programm zum Reinigen Ihres Mixers	200 ml Wasser	30 Sekunden

Die Puls-Funktion (L) kann auch dann verwendet werden, wenn kein Programm abläuft.

ACHTUNG: Farbtensive Lebensmittel können die Innenseite der Schüssel verfärben, dies beeinträchtigt jedoch nicht die Effizienz des Geräts. Tiefkühlkost sollte die Größe einer Walnuss nicht überschreiten. Geben Sie keine heißen Flüssigkeiten mit einer Temperatur über 80 °C hinzu, da diese durch plötzliches Verdampfen austreten können.

NACH DER VERWENDUNG IHRES GERÄTS

Ziehen Sie den Netzstecker.

Füllen Sie die Mischung um, da der Behälter nicht für die Aufbewahrung von Lebensmitteln im Kühlschrank oder Gefrierfach gedacht ist.

Wischen Sie die Motoreinheit mit einem feuchten Tuch ab. Trocknen Sie sie sorgfältig. Tauchen Sie die Motoreinheit niemals in Wasser.

Waschen Sie die abnehmbaren Teile mit Wasser und ein paar Tropfen Spülmittel ab. Um die Reinigung zu erleichtern, können Sie das „Reinigungsprogramm“ (M) verwenden. 200 ml Wasser hinzugeben. Sie können, wenige Tropfen Spülmittel in das Wasser zu geben, jedoch nichts anderes.

Der Deckel (A2), die To-Go-Flasche (E2), der Deckel der To-Go-Flasche (E1) und die Verschlusskappe (A1) können in der Geschirrspülmaschine gereinigt werden, **wohingegen der Mixbehälter (A3), die Powelix-Messereinheit (B2 oder E4) und die Powelix Life-Messereinheit mit Titanbeschichtung nicht geschirrspülmaschinenfest sind. Tauchen Sie die Messer (B2 oder E3) nicht vollständig und für längere Zeit in Wasser. (A).**

DE

WAS KÖNNEN SIE TUN, WENN IHR GERÄT NICHT FUNKTIONIERT?

Probleme	Ursachen	Lösungen
Das Gerät funktioniert nicht.	Der Netzstecker ist nicht angeschlossen.	Stecken Sie den Netzstecker in eine Steckdose, die der Spannung des Geräts gemäß Typenschild entspricht.
	Der Mixbehälter ist nicht korrekt auf der Motoreinheit positioniert oder verriegelt.	Vergewissern Sie sich, dass der Mixbehälter korrekt und wie in den Anweisungen beschrieben auf der Motoreinheit positioniert ist.
	Der Netzschalter befindet sich in der Position OFF (AUS).	Folgen Sie den Anweisungen zum Starten des Geräts.
	Ein Softwarefehler tritt auf.	Ziehen Sie den Netzstecker aus der Steckdose, warten Sie einige Minuten, und stecken Sie den Netzstecker wieder ein.
Das Gerät schaltet sich während des Gebrauchs aus.	Überlastung	Folgen Sie den Anweisungen im Abschnitt „Überlastung“.
Starke Vibrationen.	Das Gerät steht nicht auf einer ebenen Fläche.	Stellen Sie das Gerät auf eine ebene Oberfläche.
	Zu viele Zutaten sind eingefüllt.	Reduzieren Sie die Menge der Zutaten im Behälter.
Der Deckel ist undicht.	Zu viele Zutaten sind eingefüllt.	Reduzieren Sie die Menge der Zutaten im Behälter.
	Der Deckel ist nicht korrekt positioniert.	Schrauben Sie den Deckel sicher auf den Mixbehälter.
Es tropft an der Unterseite des Mixbehälters.	Die Messer sitzen nicht korrekt.	Setzen Sie den Verriegelungsring (B3, C3) (Abb. 2) auf und drehen Sie ihn im Uhrzeigersinn fest (Abb. 2). Prüfen Sie, ob der Verriegelungsring richtig befestigt ist: Der Punkt am Behälter sollte auf das Schloss ausgerichtet sein (Abb. 9).
Die Messer rotieren schwerfällig.	Die Zutaten im Mixbehälter sind zu grob geschnitten oder zu fest.	Reduzieren Sie die Menge oder Größe der zu verarbeitenden Zutaten.
	Die Mischflüssigkeit ist zu heiß oder die Silikondichtung ist verbogen.	Ersetzen Sie die Dichtung durch eine neue.
Es tropft vom Boden der To-Go-Flasche	Die Messer sitzen nicht korrekt.	Setzen Sie die Messereinheit auf die Flasche und drehen Sie zum Verriegeln im Uhrzeigersinn fest (Abb. 9).

DESCRIPTION

- | | | | |
|----|--|----|---------------------------------|
| A | 1 Middle cap
2 Lid
3 Plastic Tritan jar | F* | Screen |
| B* | 1 Seal
2 Powelix blades unit
3 Locking ring | G | ON/OFF button |
| C* | Motor unit | H | Blender jar lock indicator |
| D | Tamper | I | On the go bottle lock indicator |
| E* | 1 On the go bottle lid
2 On the go bottle
3 Seal
4 Powelix life blades unit
5 Locking ring | J | Program function |
| | | K | Manual setting function |
| | | L | Pulse function |
| | | M | Cleaning function |

WARNING:

The safety instructions are part of the appliance. Read these instructions carefully before using your new appliance for the first time. Keep them in an accessible place so that you can refer to them later. The appliance will only work if the jar or the bottle is correctly positioned on the motor unit (C) and if the lid is locked onto the jar.

BEFORE USING YOUR APPLIANCE FOR THE FIRST TIME

Before using your appliance for the first time, rinse the parts that come into contact with food (jar, bottle, lids and middle cap) with soapy water.

WARNING: Do not immerse the appliance in water (neither the motor unit nor the blades unit (C and B2)). Never put the motor unit (C) under running water. Clean the appliance with a damp cloth and dry it carefully. The blades are extremely sharp.

Make sure all the packaging has been removed before operating the appliance.

ASSEMBLING AND FITTING THE JAR

Moisten the seal (B1) (even if already fitted on the blades unit (B2)). Be careful to correctly fit the seal (B1) back onto the blades unit (B2) the correct way up (Fig. 1). Place the blades (B2) on the locking ring (B3) (Fig. 2). Turn the jar upside down and fit the locking ring with blades on the base of the jar (Fig. 3). Lock it by rotating to lock ring in the clockwise direction (Fig. 3). Make sure the locking ring is locked correctly: the arrow on the jar must be aligned with the arrow on the locking ring (Fig. 3).

Add the ingredients into the assembled jar without exceeding the maximum level indicated (Figures 4 and 5):

- * 1.75 L for thick mixtures
- * 1.5 L for liquid preparations

Warning: Do not pour boiling liquids (over 80°C/176°F) into the jar.

Lock the lid on the jar and lock in the clockwise direction (Fig. 6). Make sure the lid is locked correctly: the point on the lid should be aligned with point on the handle (Fig. 7). Lock the middle cap in position on the lid and lock it by rotating it in the clockwise direction. If the lid is not correctly locked, your appliance will not start; Position the jar correctly on the motor unit (Fig. 8): the point on the jar should be aligned with the lock on the motor unit (Fig. 8). A jar logo



will appear on the screen (H) and a beep signal will sound.

ASSEMBLING AND FITTING THE ON THE GO BOTTLE

Moisten the seal (E3) (even if already fitted on the blades unit (E4)). Be careful to correctly fit the seal back onto the blades unit (E4) the correct way up (Fig 9).

Add the ingredients into the bottle without exceeding the maximum level indicated:

- * 400ml for thick mixtures
- * 600ml for liquids

Warning: Do not pour boiling liquids (over 80°C/176°F) into the bottle.

Place the blades unit (E3+E4) on the locking ring (E5) (Fig. 10). Turn the jar (E2) upside down and assemble the locking ring with the blades on the base of the jar (Fig. 11) by locking it in the clockwise direction.



Turn the bottle upside down and position it correctly on the motor unit. Lock it by rotating it



in the clockwise direction (Fig. 12). A bottle  logo will appear on the screen (I) and a beep signal will sound.

USING YOUR APPLIANCE

Put the appliance on a flat, stable, heat-resistant surface away from heat sources or water.

Plug your appliance in and select your program (J) or manual settings (K) (time and speed) and press the Start/Stop button (G).

With the jar (A) you can change the blending speed  from 1 to 9 by pressing speed program then the setting +/- ("H" being the maximum speed), and you can also set up the running time  by pressing time program then setting +/- (K) between 5 seconds and 3 minutes.

With the on the go bottle (E) you can manage the blending speed  from 1 to 7 by pressing the setting +/- buttons (K). You can also set up the running time  by pressing the setting +/- buttons (K) between 5 seconds and 90 seconds. Your blender will stop automatically at the end of the program. If you want to stop the blender before the automatic end of the program, press on the Start/Stop button (G).

When using the blender, do not use any accessories other than the pusher to avoid damaging the bowl.

Less than 3 minutes of mixing are enough to blend liquids for most recipes.

To add ingredients while blending, remove the middle cap from the lid and add the ingredients through the feeder hole. Beware of the risk of spatter.

WARNING: After running one cycle in the blender for the maximum processing time, let the blender rest for 1 minute before operating it again. After using the blender for a maximum of two cycles, stop the appliance and leave to cool to room temperature (takes about 2 hours). The appliance is fitted with overload protection. This prevents the motor from being damaged by abnormal usage.

If the appliance switches off during operation, proceed as follows:
Unplug and leave to cool down for around 15 to 20 minutes.
Reconnect the appliance to the power supply and resume blending.

After approx. 3 minutes without use, your appliance will start a standby mode. To switch on your appliance again, press the Start/Stop button (G).





ROUGH CHOPPING SMALL QUANTITIES

Accessory used: assembled chopper



Chop in a few seconds by pulsing (L): peanuts, almonds etc.

Model 1600 w: quantity/max. time: 140 g peanuts/8 seconds or 150 g almonds/8 seconds

Programs available with the jar (A)

Automatic program	Description	Example of recipe	Time
 Smoothie	Use this program to make smoothies: blending fresh fruits/vegetables with milk or yoghurt	300 g of pineapple chunks + 200 g of oranges in quarters + 200 g of sliced bananas + 500 ml of milk	Default time: 60 seconds Can be adjusted between 30 seconds to 80 seconds
 Sorbet	Use this program to make ice cream: blending frozen fruits with fresh cream or yoghurt	Sorbet: 450 g of frozen raspberries + 240 g of milk + 75 g of powdered brown sugar The pusher should be used to help mix.	Default time: 1 min 10 secs
 Ice crush	Use this program to crush ice cubes and make crushed ice	8 ice cubes maximum	Default time: 40 seconds Can be adjusted between 10 seconds to 50 seconds
 Dessert	Use this program to make light dough for waffles, cakes, pancakes, clafoutis, brownies, etc. Not suitable for making heavy dough like bread, brioche, pizza etc.	Yoghurt cake: Add the ingredients to the jar in this order: 120 g of yoghurt + 210 g of powdered brown sugar + 7.5 g of vanilla sugar + 3 eggs + 125 g of sunflower oil + 85 g of corn flour + 65 g of ground almonds + 140 g of flour + 11 g of baking powder. Pour the mixture into a mould and bake for 50 minutes at 180°C.	Default time: 1 min 15 seconds Can be adjusted between 30 seconds to 2 minutes
 Clean	Use this program to clean your blender	200 ml water + 1 drop of washing-up liquid	30 seconds

Programs available with the On The Go bottle (E)

Automatic program	Description	Example of recipe	Time
 Smoothie	Use this program to make smoothies: blending fresh fruits/vegetables with milk or yoghurt	100 g of carrots + 50 g of bananas + 50 g of celeriac + 250 g of orange juice	Default time: 45 seconds Can be adjusted between 30 seconds to 60 seconds
 Ice crush	Use this program to crush ice cubes and make crushed ice	4 ice cubes maximum	Default time: 40 seconds Can be adjusted between 10 seconds to 50 seconds
 Clean	Use this program to clean your blender	200 ml of water	30 seconds

The pulse function (L) can still be used when no program is running.

WARNING: Strong foods may stain the inside of the bowl, but this does not affect the efficiency of the appliance. Frozen foods should be no bigger than a walnut. Do not add hot liquid above 80°C as it can be ejected out of the appliance due to a sudden build up of steam.

AFTER USING YOUR APPLIANCE

Unplug the appliance.

Pour the mixture out of the jar since it is not designed for storing food in the refrigerator or in the freezer.

Use a damp cloth to clean the motor unit. Dry off carefully. Never immerse the motor unit in water.

Wash removable parts with water and a few drops of washing-up liquid. To make cleaning easier, you can use the "cleaning program" (M).

Pour in 200 ml of water. You can add a drop of washing-up liquid into the water but nothing else. The lid (A2), the on the go bottle (E2), the lid of the on the go bottle (E1) and the middle cap (A1) can be cleaned in the dishwasher **but the jar (A3), the Powelix blades unit (B2 or E4), the titanium-coated Powelix life blades unit must not be washed in dishwasher. Do not fully immerse the blades (B2 or E4) or leave them under water for a long time. (A).**

WHAT TO DO IF YOUR APPLIANCE DOES NOT WORK?

Problems	Causes	Solutions
The appliance does not operate.	It is not plugged in.	Plug the appliance into an outlet providing the same voltage as specified on the appliance's rating plate.
	The blender jar is not correctly positioned or locked on the motor unit.	Check that the blender jar is correctly positioned on the motor unit as explained in the instructions.
	The power switch is in the OFF position.	Follow the instructions for starting your appliance.
	In case of a software bug.	Unplug the appliance, wait few minutes and plug in again.
The appliance switches off when in use.	Overload	Follow the instructions in the Overload section.
Excessive vibration.	The appliance is not placed on a flat surface.	Place the appliance on a flat surface.
	Volume of ingredients is too high.	Reduce the quantity of ingredients in the appliance.
Leak from the lid	Volume of ingredients is too high.	Reduce the quantity of ingredients in the appliance.
	The lid is not correctly positioned.	Lock the lid securely onto the blender jar.
Leak from the base of the blender jar.	The blades are not correctly positioned.	Fit the locking ring (B3, C3) (Fig. 2) and lock it by rotating the lock notch in the clockwise direction (Fig. 2). Make sure the locking ring is locked correctly: the point on the jar should be aligned with the lock (Fig. 9).
The blades have difficulty turning.	The pieces of food are too large or too hard.	Reduce the quantity or size of mixed ingredients.
	The blended liquid is too hot or the silicone seal is bent.	Replace the seal with a new one.
Leak from the base of the on the go bottle	The blades are not correctly positioned.	Place the blades unit on the top of the bottle and lock it by rotating the lock notch in the clockwise direction (Fig. 9).

ما الذي ينبغي عليك فعله عند توقف الجهاز عن العمل؟

المشكلات	الأسباب	الحلول
الجهاز لا يعمل.	لم يتم تثبيت كوز الخلاط في موضعه أو قفله بشكل صحيح على وحدة المحرك.	تحقق من أنه تم تثبيت كوز الخلاط في موضعه كما ينبغي على وحدة المحرك كما هو موضح في التعليمات.
الجهاز لا يعمل.	المفتاح في وضع الإيقاف OFF.	اتبع التعليمات لبدء تشغيل الجهاز.
الجهاز لا يعمل.	في حال وجود خطأ تقني في برنامج التشغيل.	افصل الجهاز عن مصدر الطاقة وانتظر بضع دقائق ثم أعد توصيله بمصدر الطاقة.
يتوقف الجهاز عن العمل أثناء الاستخدام.	حمل زائد	اتبع التعليمات الواردة في قسم الحمل الزائد.
وجود اهتزازات زائدة.	الجهاز غير موضوع على سطح مستو.	ضع الجهاز على سطح مستو.
تسرب من الغطاء	كمية المكونات كبيرة جدًا.	قلل كمية المكونات في الجهاز.
تسرب من الغطاء	كمية المكونات كبيرة جدًا.	قلل كمية المكونات في الجهاز.
تسرب من أسفل كوز الخلاط.	الغطاء غير ثابت في موضعه بشكل صحيح.	أقلل الغطاء بإحكام على كوز الخلاط.
تسرب من أسفل كوز الخلاط.	الشفرات غير ثابتة في موضعها بشكل صحيح.	ركب حلقة القفل (B3, C3) (الشكل 2) وأقلنها عن طريق إدارة الحز في اتجاه عقارب الساعة (الشكل 2). احرص على قفل حلقة القفل بشكل صحيح: يجب أن تكون النقطة الموجودة على كوز الخلاط متوازنة للقفل (الشكل 9).
الشفرات لا تدور بسهولة.	قطع الطعام كبيرة جدًا أو صلبة جدًا.	قلل حجم المكونات التي يتم خلطها أو كميته.
تسرب من أسفل الزجاجة المحمولة	السائل الذي يتم خلطه ساخن جدًا أو مانع تسرب السليكون ممتلي.	استبدل مانع التسرب بأخر جديد.
تسرب من أسفل الزجاجة المحمولة	الشفرات غير ثابتة في موضعها بشكل صحيح.	ضع وحدة الشفرات أعلى الزجاجة وأقلنها عن طريق إدارة الحز في اتجاه عقارب الساعة (الشكل 9).

البرامج التلقائي	الوصف	مثال على وصفة الطعام	الوقت
 Smoothie	استخدم هذا البرنامج لتحضير السموذي: خلط الفاكهة/الخضار الطازجة مع الحليب أو الزبادي	100 جم جزر + 50 جم موز + 50 جم جنر كرفس + 250 جم عصير برتقال	الوقت الافتراضي: 45 ثانية قابل للضبط من 30 ثانية إلى 60 ثانية
 Ice crush	استخدم هذا البرنامج لطحن مكعبات الثلج إلى مجروش الثلج	4 مكعبات ثلج كحد أقصى	الوقت الافتراضي: 40 ثانية قابل للضبط من 10 ثوانٍ إلى 50 ثانية
 Clean	استخدم هذا البرنامج لتنظيف الخلاط	200 مل ماء	30 ثانية

يبقى بإمكانك استخدام الوضع النابض (L) عند عدم تشغيل أي برنامج.

تنبيه: قد تلطخ الأطعمة القوية وعاء الخلاط من الداخل، لكن هذا لا يؤثر في فعالية الجهاز. يجب أن يكون الطعام المجدد أصغر من حبة الجوز. لا تصفب سائلًا ساخنًا تزيد درجة حرارته عن 80 درجة مئوية لأنه قد يخرج من الجهاز بسبب التراكم الفوري للبخار.

بعد استخدام الجهاز

افصل الجهاز عن مصدر الطاقة.

أفرغ كوز الخلاط من الخليط لأنه غير مجهز لتخزين الطعام في التلاجة أو المجمد (فريزر). استخدم قطعة قماش مبللة لتنظيف وحدة المحرك. جففها بعناية.

لا تغمر وحدة المحرك بالماء أبدًا.

اغسل الأجزاء القابلة للإزالة في الماء مع بضع قطرات من سائل التنظيف. لتسهيل عملية التنظيف، يمكنك استخدام برنامج التنظيف (M). ضع 200 مل من الماء. يمكنك إضافة قطرة من سائل التنظيف في الماء فقط.

يمكن تنظيف الغطاء (A2) والزجاجة المحمولة (E2) وغطاء الزجاجة المحمولة (E1) والغطاء الأوسط (A1) في غسالة الأطباق، لكن لا تغسل كوز الخلاط (A3) ووحدة الشفرات بتقنية Powelix (B2 أو E4) ووحدة الشفرات بتقنية

Powelix life مع طبقة الحماية من التيتانيوم في غسالة الأطباق. لا تغمر الشفرات (B2 أو E4) بالماء بالكامل أو تتركها تحت الماء لفتره طويلة. (A).

البرامج التلقائي	الوصف	مثال على وصفة الطعام	الوقت
 Smoothie	استخدم هذا البرنامج لتحضير السموذي: خلط الفاكهة/الخضار الطازجة مع الحليب أو الزبادي	300 جم قطع أناناس + 200 جم حبات برتقال مقسمة إلى أربع + 200 جم شرائح موز + 500 مل حليب	الوقت الافتراضي: 60 ثانية قابل للضبط من 30 ثانية إلى 80 ثانية
 Sorbet	استخدم هذا البرنامج لتحضير المتلجات: خلط الفاكهة المجمدة مع الكريمة الطازجة أو الزبادي	مئذج الفواكه: 450 جم توت مجمد + 240 جم حليب + 75 جم مسحوق السكر البني يجب استخدام المنقة للمساعدة في خلط المكونات.	الوقت الافتراضي: دقيقة و10 ثوانٍ
 Ice crush	استخدم هذا البرنامج لطحن مكعبات الثلج إلى مجروش الثلج	8 مكعبات ثلج كحد أقصى	الوقت الافتراضي: 40 ثانية قابل للضبط من 10 ثوانٍ إلى 50 ثانية
 Dessert	استخدم هذا البرنامج لتحضير بعض أنواع العجين الخفيف، مثل الوافل والكعك والكعك المحلى وحلوى كلافتوي البراوني، إلخ. لا يمكنك تحضير العجين الثقيل، مثل الخبز والبريوش والبيتزا، إلخ.	كعكة الزبادي: أضف المكونات بهذا الترتيب إلى كوز الخلاط: 120 جم زبادي + 210 جم مسحوق السكر البني + 7.5 جم من سكر الفانيليا + 3 بيضات + 125 جم زيت عباد الشمس + 85 جم دقيق الذرة + 65 جم مسحوق اللوز + 140 جم دقيق + 11 جم بيكنج باودر. ضغ الخليط في قالب واخزبه لمدة 50 دقيقة في درجة حرارة 180 درجة مئوية.	الوقت الافتراضي: دقيقة و15 ثانية قابل للضبط من 30 ثانية إلى دقيقتين
 Clean	استخدم هذا البرنامج لتنظيف الخلاط	200 مل ماء + نقطة من سائل التنظيف	30 ثانية

أقله عن طريق إدارته لفضل الحلقة في اتجاه عقارب الساعة (الشكل 3).
احرص على قفل حلقة القفل بشكل صحيح: يجب أن يكون السهم الموجود على الكوز محاذياً للسهم الموجود على حلقة القفل (الشكل 3).

أضف المكونات إلى الكوز المجمع من دون تجاوز المستوى الأقصى المشار إليه (الشكلان 4 و 5):
* 1.75 لتر للخلاطات السميكة
* 1.5 لتر للتخصيبات السائلة
تحذير: لا تسكب السوائل المغلقة (أكثر من 80 درجة مئوية / 176 درجة فهرنهايت) في الكوز.

أقل الغطاء على الكوز في اتجاه عقارب الساعة (الشكل 6). احرص على قفل الغطاء بشكل صحيح: يجب تكون النقطة على الغطاء محاذية للنقطة على المقبض (الشكل 7). أقل الغطاء الأوسط في موضعه على الغطاء عن طريق إدارته في اتجاه عقارب الساعة. وإذا كان الغطاء غير مقفل بشكل صحيح، فإن يبدأ تشغيل الجهاز. ضع الكوز بشكل صحيح على وحدة المحرك (الشكل 8): يجب أن تكون النقطة الموجودة على الكوز محاذية للفضل الموجود على وحدة المحرك (الشكل 8).

سيظهر شعار الكوز  على الشاشة (H) وستصدر إشارة صوتية.

تجميع الزجاجة المحمولة وتركيبها في موضعيها

بأل السادة (E3) (حتى ولو كنت قد قمت بتركيب وحدة الشفرات بالفعل (E4)). احرص على إعادة تركيب السادة في مكانها على وحدة الشفرات (E4) بشكل صحيح لأعلى (الشكل 9).
أضف المكونات إلى الزجاجة من دون تجاوز المستوى الأقصى المشار إليه:
* 400 مل للخلاطات السميكة
* 600 مل للسوائل

تحذير: لا تسكب السوائل المغلقة (أكثر من 80 درجة مئوية / 176 درجة فهرنهايت) في الزجاجة.

ضع وحدة الشفرات (E3+E4) على حلقة القفل (E5) (الشكل 10). اقلب الكوز (E2) رأساً على عقب وركب حلقة القفل مع الشفرات على قاعدة الكوز (الشكل 11) عن طريق قلبه في اتجاه عقارب الساعة.

أقلب الزجاجة رأساً على عقب وثبتها في موضعها بشكل صحيح على وحدة المحرك. أقلها عن طريق إدارتها في اتجاه عقارب الساعة (الشكل 12). سيظهر شعار  الزجاجة على الشاشة (I) وستصدر إشارة صوتية.

استخدام الجهاز



ضع الجهاز على سطح مستو وثابت ومقاوم للحرارة، بعيداً عن مصادر الحرارة أو الماء.

اعد إلى توصيل الجهاز بمصدر الطاقة وحدد البرنامج (J) أو الإعدادات اليدوية (K) (الوقت والسرعة) واضغط على زر التشغيل/الإيقاف (G).

باستخدام الكوز (A)، يمكنك تغيير سرعة الخلط  من 1 إلى 9 عن طريق

الضغط على برنامج السرعة ثم على  الإعداد +/- "H" هي السرعة القصوى. ويمكنك أيضاً إعداد وقت التشغيل عن طريق الضغط على برنامج الوقت ثم على +/- (K) بين 5 ثوانٍ و3 دقائق.

باستخدام الزجاجة المحمولة (E)، يمكنك إدارة سرعة الخلط  من 1 إلى 7 عن طريق الضغط على

زر  الإعداد +/- (K). ويمكنك أيضاً إعداد وقت التشغيل عن طريق الضغط على زر  الإعداد +/- (K) بين 5 ثوانٍ و90 ثانية. سيتوقف الخلاط

تلقائياً في نهاية البرنامج. إذا أردت إيقاف الخلاط قبل نهاية البرنامج التلقائية، فاضغط على زر التشغيل/الإيقاف (G).

عند استخدام الخلاط، لا تستخدم أي ملحقات غير دافع الطعام لتجنب إتلاف وعاء الخلاط.

يُعدّ الخلط لأقل من 3 دقائق كافياً لخلط السوائل بالنسبة إلى معظم الوصفات.

لإضافة المكونات أثناء الخلط، أزل الغطاء الأوسط من الغطاء وأضف المكونات عبر فتحة التلقيم. احذر من خطر تناثر المكونات.

تنبيه: بعد تشغيل دورة واحدة في الخلاط لأقصى وقت معالجة، دع الخلاط يستريح لمدة دقيقة واحدة قبل تشغيله مرة أخرى. بعد استخدام الخلاط لدورتين كحد أقصى، أوقف تشغيل الجهاز ودعه يبرد حتى تصل درجة حرارته إلى درجة الحرارة المحيطة (يستغرق الأمر حوالي ساعتين). يأتي الجهاز مزوداً بدائرة للحماية من الحمل الزائد. وهذا يمنع المحرك من التلف بسبب الاستخدام غير الطبيعي.

إذا انطفأ الجهاز أثناء التشغيل، فقم بما يلي: افصله ودعه يبرد لمدة تتراوح بين 15 و20 دقيقة تقريباً. أعد توصيل الجهاز بمصدر الطاقة وتابع الخلط.

بعد حوالي 3 دقائق من عدم الاستخدام، سيبدأ جهازك في وضع الاستعداد. لإعادة تشغيل جهازك، اضغط على زر التشغيل/الإيقاف (G).

الفرم الخشن للكميات الصغيرة

الملحق المستخدم: المفرمة المجمعة

يمكنك فرم المكونات لعدة ثوانٍ باستخدام الوضع التناضح (L): الفول السوداني واللوز وما إلى ذلك.

الطرز 1600 واط: الكمية/الحد الأقصى للوقت: 140 جم فول سوداني/8 ثوانٍ أو 150 جم لوز/8 ثوانٍ

A 1 الغطاء الأوسط	*F الشاشة
2 الغطاء	G زر التشغيل/الإيقاف
3 كوز بلاستيكي من التريتان	H مؤشر قفل كوز الخلاط
*B 1 سداة	I مؤشر قفل الزجاجاة المحمولة
2 وحدة شفرات بتقنية Powelix	J وظيفة البرنامج
3 حلقة القفل	K وظيفة الإعداد اليدوي
*C وحدة المحرك	L وظيفة الوضع التابض
D عصا العبث	M وظيفة التنظيف
*E 1 غطاء الزجاجاة المحمولة	
2 الزجاجاة المحمولة	
3 سداة	
4 وحدة الشفرات بتقنية Powelix Life	
5 حلقة القفل	

تنبيه:

تشكل تعليمات السلامة جزءاً لا يتجزأ من الجهاز. يُرجى قراءة هذه التعليمات بعناية قبل استخدام الجهاز الجديد للمرة الأولى. احتفظ بها في مكان يسهل الوصول إليه ليتسنى لك الرجوع إليها لاحقاً. لن يعمل الجهاز إلا إذا تم تثبيت الكوز أو الزجاجاة في موضعه بشكل صحيح على وحدة المحرك (C) وإذا كان الغطاء مقللاً على الكوز.

قبل استخدام جهازك للمرة الأولى

قبل استخدام جهازك للمرة الأولى، اشطف الأجزاء التي تلامس الطعام (الكوز والزجاجاة والأغطية والغطاء الأوسط) بماء وصابون.

تنبيه: لا تغمر الجهاز بالماء (لا وحدة المحرك ولا وحدة الشفرات (B2 و C)). ولا تضع أبداً وحدة المحرك (C) تحت الماء الجاري. نظف الجهاز بقطعة قماش مبللة وجففه بعناية. الشفرات حادة للغاية.

تأكد من إزالة كل مكونات التغليف قبل تشغيل الجهاز.

تجميع كوز الخلاط وتركيبه في موضعه

بالإضافة إلى (B1) وحتى ولو كنت قد قمت بتركيب وحدة الشفرات بالفعل (B2)، احرص على إعادة تركيب السداة (B1) في مكانها على وحدة الشفرات (B2) بشكل صحيح لأعلى (الشكل 1). ضع الشفرات (B2) على حلقة القفل (B3) (الشكل 2). اقلب الكوز رأساً على عقب وركب حلقة القفل بحيث تكون الشفرات على قاعدة الكوز (الشكل 3).

مشكل	علت	راهحل
دستگاه کار نمی‌کند.	به برق وصل نیست.	دستگاه را به پریز برقی با ولتاژ مندرج روی پلاک دستگاه بزنید.
دستگاه کار نمی‌کند.	پارچ مخلوطکن به درستی روی واحد موتور چفت نشده است.	بررسی کنید که پارچ مخلوطکن به همان صورتی که در دستور العمل‌ها گفته شد روی واحد موتور قرار گرفته باشد.
دستگاه کار نمی‌کند.	کلید برق روی وضعیت OFF قرار دارد.	دستورالعمل‌های راه‌اندازی دستگاه را دنبال کنید.
دستگاه کار نمی‌کند.	در صورت وجود اشکال نرم‌افزاری.	دستگاه را از برق بکشید. چند دقیقه صبر کنید و دوباره دستگاه را به برق بزنید.
وقتی دستگاه در حال کار است خاموش می‌شود.	بار اضافی	دستورالعمل‌های بخش «اضافه‌بار» را دنبال کنید.
لرزش بیش از حد.	دستگاه روی سطح صاف قرار ندارد.	دستگاه را روی سطح صافی قرار دهید.
نشستی از درب پارچ	حجم مواد غذایی بیش از حد است.	مقدار مواد غذایی ریخته شده داخل دستگاه را کاهش دهید.
نشستی از زیر دستگاه مخلوطکن.	تیغه‌ها به درستی قرار نگرفته‌اند.	مقدار مواد غذایی ریخته شده داخل دستگاه را کاهش دهید.
تیغه‌ها به سختی می‌چرخند.	قطعات غذا بیش از حد بزرگ یا بیش از حد سفت است.	درب را محکم در داخل پارچ مخلوطکن قفل کنید.
نشستی از زیر بطری همراه	تیغه‌ها به درستی قرار نگرفته‌اند.	حلقه قفل (B3، C3) را جا بزنید (شکل 2) و با چرخاندن آن در جهت حرکت عقربه‌های ساعت آن را قفل کنید (شکل 2). بررسی کنید که حلقة قفل درست قفل شده باشد؛ نقطه روی پارچ باید با نقطه روی حلقة قفل هم‌راستا باشد (شکل 9).
	مبلغ مخلوطشده خیلی داغ است یا واشر سیلیکونی خم شده است.	اندازه یا مقدار مواد مخلوطشده را کاهش دهید.
	واشر جدیدی را جایگزین کنید.	
	تیغه‌ها به درستی قرار نگرفته‌اند.	واحد تیغه‌ها را در بالای بطری قرار دهید و آن را با چرخاندن زبانه قفل در جهت حرکت عقربه‌های ساعت قفل کنید (شکل 9).

مدت	نمونه دستور غذایی	توضیح	برنامه خودکار
زمان پیش‌فرض: 45 ثانیه می‌توان بین 30 ثانیه تا 60 ثانیه تنظیم کرد	100 گرم هویج + 50 گرم موز + 50 گرم کرفس + 250 گرم آب پرتقال	از این برنامه برای تهیه اسموتی استفاده کنید: مخلوط کردن میوه‌ها/سبزیجات تازه با شیر یا ماست	 Smoothie
زمان پیش‌فرض: 40 ثانیه می‌توان بین 10 ثانیه تا 50 ثانیه تنظیم کرد	حداکثر 4 قطعه یخ	از این برنامه برای خرد کردن قطعات یخ و تهیه یخکمک استفاده کنید	 Ice crush
30 ثانیه	200 میلی‌لیتر آب	از این برنامه برای تمیز کردن مخلوطکن استفاده کنید	 Clean

وقتی هیچ برنامه‌ای درحال اجرا نیست همچنان می‌توان از عملکرد پالسی (L) استفاده کرد.

هشدار: مواد غذایی سخت ممکن است باعث خش‌دار شدن داخل کاسه شوند اما این امر بر کارکرد دستگاه تأثیری ندارد. قطعات مواد غذایی منجمد نباید بزرگتر از یک گردو باشند. از افزودن مایعات داغ بالای 80 درجه سانتیگراد خودداری کنید زیرا ممکن است به دلیل ایجاد ناگهانی بخار از دستگاه بیرون پاشیده شوند.

پس از استفاده از دستگاه

دستگاه را از برق بکشید.

مواد غذایی را از داخل پارچ خالی کنید زیرا پارچ برای نگهداری غذا در یخچال یا فریزر طراحی نشده است.

از یک پارچه مرطوب برای تمیز کردن واحد موتور استفاده کنید. آن را با دقت خشک کنید. هرگز قسمت موتور را در آب فرو نبرید.

قطعات جداشدنی را با آب و چند قطره مایع ظرفشویی بشویید. برای تمیزی آسان‌تر، می‌توانید از برنامه تمیز کردن (M) استفاده کنید. 002 میلی‌لیتر آب در پارچ بریزید. می‌توانید یک قطره مایع ظرفشویی در آب بریزید اما هیچ چیز دیگری اضافه نکنید.

درب (A2)، بطری همراه (E2)، درب بطری همراه (E1) و کلاک میانی (A1) را می‌توانید در ماشین ظرفشویی بشویید اما پارچ (A3)، واحد تیغه‌های (B2 یا E4)، و واحد تیغه‌های دارای پوشش تیتانیوم (Powelix life) را نباید در ماشین ظرفشویی قرار دهید. تیغه‌ها (B2 یا E4) را کاملاً با به مدت طولانی در آب قرار ندهید. (A).

مدت	نمونه دستور غذایی	توضیح	برنامه خودکار
زمان پیش‌فرض: 60 ثانیه می‌توان بین 30 ثانیه تا 80 ثانیه تنظیم کرد	300 گرم قطعات آناناس + 200 گرم قطعات چهارپاچ پرتقال + 200 گرم موز خرد شده + 500 میلی‌لیتر شیر	از این برنامه برای تهیه اسموتی استفاده کنید: مخلوط کردن میوه‌ها/سبزیجات تازه با شیر یا ماست	 Smoothie
زمان پیش‌فرض: 1 دقیقه و 10 ثانیه	شربت: 450 گرم تمشک بخزده + 240 گرم شیر + 75 گرم پودر شکر قهوه‌ای از فشارنده برای کمک به مخلوط کردن استفاده کنید.	از این برنامه برای تهیه بستنی استفاده کنید: مخلوط کردن میوه‌های بخزده با خامه تازه یا ماست	 Sorbet
زمان پیش‌فرض: 40 ثانیه می‌توان بین 10 ثانیه تا 50 ثانیه تنظیم کرد	حداکثر 8 قطعه یخ	از این برنامه برای خرد کردن قطعات یخ و تهیه یخ خردشده استفاده کنید	 Ice crush
زمان پیش‌فرض: 1 دقیقه و 15 ثانیه می‌توان بین 30 ثانیه تا 2 دقیقه تنظیم کرد	کیک ماستی: مواد را به ترتیب زیر در داخل پارچ بریزید: 120 گرم ماست + 210 گرم پودر شکر قهوه‌ای + 7.5 گرم وانیل شکری + 3 تخم‌مرغ + 125 گرم روغن آفتابگردان + 85 گرم آرد نرم + 65 گرم آرد پادم + 140 گرم آرد + 11 گرم بیکنینگ پودر. مخلوط را در داخل قالب بریزید و در فر با دمای 180 درجه سانتیگراد به مدت 50 دقیقه بپزید.	از این برنامه برای تهیه خمیر سیبک برای وافل، کیک، پنکیک، کلافوتی، براونی و غیره استفاده کنید. برای تهیه خمیرهای سنگین مانند نان، بریوش و پیتزا مناسب نیست.	 Dessert
30 ثانیه	200 میلی‌لیتر آب + 1 قطره مایع ظرفشویی	از این برنامه برای تمیز کردن مخلوطکن استفاده کنید	 Clean

با چرخاندن حلقه قفل در جهت حرکت عقربه‌های ساعت آن را قفل کنید (شکل 3).

بررسی کنید که حلقه قفل درست قفل شده باشد: پیکان روی پارچ باید با پیکان روی حلقه قفل هم‌راستا باشد (شکل 3). مواد غذایی را در داخل پارچ بریزید، دقت کنید که سطح مواد از حداکثر مشخص شده روی پارچ بالاتر نرود (شکل 4 و 5):

* 1.75 لیتر برای مخلوط‌های غلیظ

* 1.5 لیتر برای مخلوط‌های مایع

هشدار: از ریختن مایعات درحال جوش (بیش از 80 درجه سانتی‌گراد/176 درجه فارنهایت) در داخل پارچ خودداری کنید.

درب را روی پارچ قرار دهید و آن را در جهت حرکت عقربه‌های ساعت بچرخانید تا قفل شود (شکل 6). بررسی کنید که درب درست قفل شده باشد: نقطه روی درب باید با نقطه روی دسته هم‌راستا باشد (شکل 7). کلاهک میانی را در جای خود روی درب قرار دهید و آن را با چرخاندن در جهت حرکت عقربه‌های ساعت قفل کنید. اگر درب درست قفل نشود، دستگاه شروع به کار نمی‌کند؛ پارچ را در دست روی واحد موتور جا ببندازید (شکل 8): نقطه روی پارچ باید با نقطه روی واحد موتور هم‌راستا باشد (شکل 8). علامت پارچ روی  ظاهر می‌شود و یک بوق کوتاه شنیده می‌شود.

سرمه کردن و جاگذاری بطری همراه

واشر (E3) را مرطوب کنید (حتی اگر قبلاً روی واحد تیغه‌ها (E4) نصب باشد). دقت کنید که واشر را از سمت درست آن به داخل واحد تیغه‌ها (E4) برگردانید (شکل 9).

مواد غذایی را در داخل بطری بریزید، دقت کنید که سطح مواد از حداکثر مشخص شده روی بطری بالاتر نرود: 400 میلی‌لیتر برای مخلوط‌های غلیظ

* 600 میلی‌لیتر برای مایعات

هشدار: از ریختن مایعات درحال جوش (بیش از 80 درجه سانتی‌گراد/671 درجه فارنهایت) در داخل بطری خودداری کنید.

واحد تیغه‌ها (E4+E3) را روی حلقه قفل (E5) قرار دهید (شکل 10). پارچ (E2) را وارونه کنید و حلقه قفل و تیغه‌ها را در پایه پارچ قرار دهید (شکل 11) و با چرخاندن آن در جهت حرکت عقربه‌های ساعت آن را قفل کنید.



بطری را وارونه کنید و آن را در دست روی واحد موتور قرار دهید. با چرخاندن آن در جهت حرکت عقربه‌های ساعت آن



را قفل کنید (شکل 12). علامت بطری روی نمایشگر (II) ظاهر می‌شود و یک بوق کوتاه شنیده می‌شود .

استفاده از دستگاه

دستگاه را روی سطحی صاف، پایدار، مقاوم در برابر گرما و به دور از منبع گرمایی یا آب قرار دهید.

دستگاه را به برق بزنید و برنامه موردنظر (J) یا تنظیمات دستی (K) (زمان و سرعت) را انتخاب کنید و دکمه شروع/توقف را فشار دهید (G).

- با پارچ (A) می‌توانید سرعت مخلوط کردن را از 1 تا 9 تغییر دهید، این کار را با فشار دادن برنامه سرعت  سپس تنظیم +/- انجام دهید (حداکثر سرعت «H» است)، همچنین می‌توانید زمان کارکردن  دستگاه را با فشار دادن برنامه زمان و سپس تنظیم +/- (K) بین 5 ثانیه و 3 دقیقه تنظیم کنید.

- با بطری همراه (E) می‌توانید سرعت  مخلوط کردن را از 1 تا 7 با فشار دادن دکمه‌های تنظیم +/- (K) تغییر دهید. همچنین می‌توانید زمان کارکردن  را با فشار دادن دکمه‌های تنظیم +/- (K) بین 5 ثانیه و 90 ثانیه تنظیم کنید. در پایان برنامه تنظیم شده، مخلوطکن به‌طور خودکار متوقف می‌شود. اگر می‌خواهید قبل از پایان زمان خودکار مخلوطکن را متوقف کنید، دکمه شروع/توقف (G) را فشار دهید.

وقتی از مخلوطکن استفاده می‌کنید، برای جلوگیری از آسیب رسیدن به کاسه فقط از فشارنده دستگاه استفاده کنید.

در بیشتر دستورات غذایی کمتر از 3 دقیقه برای مخلوط کردن مایعات کافی است.

برای افزودن مواد در هنگام مخلوط کردن، کلاهک میانی را بردارید و مواد را از دریچه روی درب به داخل پارچ

بریزید. مراقب احتمال پاشیده شدن مواد باشید.

هشدار: پس از اینکه مخلوطکن یک چرخه با حداکثر زمان کار کرد، اجازه دهید یک دقیقه استراحت کند و سپس دوباره با آن کار کنید.

پس از استفاده از دستگاه برای حداکثر دو چرخه، دستگاه را متوقف کنید و صبر کنید تا خنک شود (حدود 2 ساعت طول می‌کشد).

این دستگاه از محافظت در برابر اضافه بار برخوردار است که مانع آسیب دیدن موتور در اثر استفاده غیر عادی می‌شود. اگر دستگاه در حین کار خاموش شد، مراحل زیر را انجام دهید: دستگاه را از برق بکشید و حدود 15 تا 20 دقیقه صبر کنید تا خنک شود.

دستگاه را دوباره به منبع نیرو متصل کنید و به مخلوط کردن ادامه دهید.

دستگاه پس از 3 دقیقه عدم استفاده به حالت آماده‌به‌کار می‌رود. برای روشن کردن مجدد دستگاه دکمه شروع/توقف (G) را فشار دهید.

خرد کردن مقادیر کم مواد سخت

قطعه مورد استفاده: خردکن نصب شده روی دستگاه

با فشارهای متناوب پالسی (L) در چند ثانیه قطعات را خرد کنید: بادام زمینی، بادام و غیره.

مدل 1600 وات:

مقدار/حداکثر زمان: 140 گرم بادام زمینی/8 ثانیه یا 150 گرم بادام/8 ثانیه

توضیح

F* نمایشگر	A 1 کلاهک میانی
G دکمه روشن/خاموش	2 درب
H نشانگر قفل پارچ مخلوطکن	3 پارچ پلاستیکی Tritan
I نشانگر قفل بطری همراه	1 و 2 واشر
J عملکرد برنامه	2 واحد تیغه‌های Powelix
K عملکرد تنظیم دستی	3 حلقه قفل
L عملکرد پالس	C* واحد موتور
M عملکرد تمیز کردن	D فشارنده
	E* 1 درب بطری همراه
	2 بطری همراه
	3 واشر
	4 واحد تیغه‌های Powelix life
	5 حلقه قفل‌شونده

هشدار:

رهنمودهای حفظ ایمنی بخشی از دستگاه است. قبل از اولین استفاده از دستگاه جدیدتان، دستورالعمل‌های استفاده از دستگاه را با دقت بخوانید. آن را در مکانی قابل دسترس قرار دهید تا بتوانید بعداً به آن مراجعه کنید. دستگاه تنها زمانی شروع به کار می‌کند که پارچ یا بطری به درستی روی واحد موتور (C) قرار بگیرد و درب روی پارچ قفل شود.

قبل از اولین استفاده از دستگاه

قبل از اولین استفاده از دستگاه قطعاتی را که با غذا تماس پیدا می‌کند (پارچ، درب و کلاهک میانی) با محلول آب و صابون بشویید.

هشدار: دستگاه (همچنین واحد موتور و واحد تیغه‌ها (C و B2)) را در آب فرو نبرید. هرگز واحد موتور (C) را زیر آب جاری قرار ندهید. دستگاه را با یک پارچه مرطوب تمیز کرده و با دقت خشک کنید. تیغه‌ها خیلی تیز است.

قبل از کار با دستگاه، مطمئن شوید که همه اجزای بسته‌بندی را جدا کرده‌اید.

سرهم کردن و جاگذاری پارچ

واشر (B1) را مرطوب کنید (حتی اگر قبلاً روی واحد تیغه‌ها (B2) نصب باشد). دقت کنید که واشر (B1) را از سمت درست آن به داخل واحد تیغه‌ها (B2) برگردانید (شکل 1). تیغه‌ها (B2) را روی حلقه قفل (B3) قرار دهید (شکل 2). پارچ را وارونه کنید و حلقه قفل و تیغه‌ها را در پایه پارچ قرار دهید (شکل 3).

ОПИС

A 1 Середній ковпачок	F* Екран
2 Кришка	G Кнопка ввімкнення/вимкнення
3 Пластмасова тританова чаша	H Індикатор блокування чаші блендера
V* 1 Ущільнення	I Індикатор блокування знімної пляшки
2 Блок лез Powelix	J Функція програмування
3 Стопорне кільце	K Функція налаштування вручну
C* Моторний блок	L Імпульсна функція
D Трамбувальна частина	M Функція очищення
E* 1 Кришка знімної пляшки	
2 Знімна пляшка	
3 Ущільнення	
4 Блок лез Powelix life	
5 Стопорне кільце	

УВАГА!

Посібник із правил безпеки постачається в комплекті з приладом. Перш ніж починати користування новим приладом, ознайомтеся із цими інструкціями. Тримайте їх у доступному місці для подальшого використання. Прилад працюватиме, лише якщо чаша або пляшка правильно встановлені на моторному блоці (C), а кришка зафіксована на чаші.

ДІЙ ПЕРЕД ПЕРШИМ ВИКОРИСТАННЯМ ПРИЛАДУ

Перш ніж починати використання приладу вперше, промийте його компоненти, що контактують з їжею (чашу, пляшку, кришки й середній ковпачок) мильною водою.

УВАГА! Не занурюйте прилад у воду — ані моторний блок (C), ані блок лез (B2). Ніколи не поміщайте моторний блок (C) під проточну воду. Протріть прилад вологою серветкою та ретельно висушіть. Леза надзвичайно гострі.

Перш ніж починати експлуатацію приладу, переконайтеся, що з нього знято весь пакувальний матеріал.

ЗБИРАННЯ ТА ВСТАНОВЛЕННЯ ЧАШІ

Ущільнення (B1) потрібно зволожити, навіть якщо його вже встановлено на блок лез (B2). Будьте уважні, щоб правильно встановити ущільнення (B1) на блок лез (B2) (мал. 1). Помітьте леза (B2) на стопорне кільце (B3) (мал. 2). Перегорніть чашу й встановіть стопорне кільце з лезами чашу низу (мал. 3).

Зафіксуйте їх, повернувши стопорне кільце в напрямку за годинниковою стрілкою (мал. 3). Переконайтеся, що стопорне кільце зафіксоване належним чином: стрілка на чаші має бути зміщена зі стрілкою на кільці (мал. 3).

Додайте до зібраної чаші інгредієнти, не перевищуючи максимальний рівень, що на ній вказано (мал. 4 і 5):

* 1,75 л для щільної суміші

* 1,5 л для рідини

Увага! Не наливайте в чашу рідину, що кипить (температура понад 80 °C).

Установіть кришку на чашу й зафіксуйте її, повернувши в напрямку за годинниковою стрілкою (мал. 6). Переконайтеся, що кришку зафіксовано належним чином: індикатор на кришці має бути суміщений з індикатором на ручці (мал. 7). Установіть середній ковпачок на кришку й зафіксуйте його, повернувши в напрямку за годинниковою стрілкою. Якщо кришку не зафіксовано, запустити прилад не вдасться. Установіть чашу на моторному блоці належним чином (мал. 8): індикатор на чашці має бути суміщений із фіксатором на моторному

блоці (мал. 8). На екрані з'явиться логотип  чаші (H), і пролунає звуковий сигнал.

ЗБИРАННЯ ТА ВСТАНОВЛЕННЯ ЗНІМНОЇ ПЛЯШКИ

Ущільнення (E3) потрібно зволожити, навіть якщо його вже встановлено на блок лез (E4). Будьте уважні, щоб правильно встановити ущільнення на блок лез (E4) (мал. 9). Додайте до пляшки інгредієнти, не перевищуючи максимальний рівень, що на ній вказано:

* 400 мл для щільної суміші * 600 мл для рідини

Увага! Не наливайте в пляшку рідину, що кипить (температура понад 80 °C).

Помітіть блок лез (E3 + E4) на стопорне кільце (E5) (мал. 10). Перегорніть чашу (E2), установіть стопорне кільце з лезами чашу знизу (мал. 11) і поверніть його за годинниковою стрілкою, щоб зафіксувати.



Переверніть пляшку й встановіть її на моторний блок належним чином. Зафіксуйте її, повернувши в напрямку за годинниковою стрілкою (мал. 12). На екрані з'явиться логотип



пляшки (I), і пролунає  звуковий сигнал.

ВИКОРИСТАННЯ ПРИЛАДУ

Установіть прилад на стійку, рівну й жаротривку поверхню подалі від джерел тепла та води.

Підключіть прилад і виберіть програму (J) або ручні налаштування (K) (час і швидкість) і натисніть кнопку пуску/зупинки (G).

За використання чаші (A) швидкість  блендера можна вибрати в діапазоні від 1 до 9: для цього натисніть кнопку програмування швидкості  й скоригуйте її за допомогою кнопок «+/-» (H — максимальна швидкість). Крім того, можна встановити час роботи: для цього натисніть кнопку програмування часу й скоригуйте його за допомогою кнопок «+/-» (K) у діапазоні від 5 секунд до 3 хвилин.

За використання пляшки (E) швидкість  блендера можна налаштувати в діапазоні від 1 до 7 за допомогою кнопок «+/-» (K). Крім того, можна встановити час роботи  за допомогою кнопок «+/-» (K) у діапазоні від 5 до 90 секунд. Після завершення програми блендер зупиниться автоматично. Якщо ви хочете зупинити його до завершення програми, натисніть кнопку пуску/зупинки (G).

Не використовуйте з блендером будь-які аксесуари, окрім штовхача, щоб уникнути пошкодження ємності.

Для перемішування рідини за більшістю рецептів достатньо часу роботи до 3 хвилин.

Щоб додати інгредієнти під час перемішування, відкрутіть середню кришку й додайте їх через отвір. Стережіться розбризкування.

УВАГА! Після того як блендер пропрацює повний цикл із максимальним часом, дайте йому відпочити протягом 1 хвилини, перш ніж використовувати знову. Після використання блендера протягом двох циклів зупиніть його й дайте охолонути за кімнатної температури (для цього потрібно приблизно 2 години). Прилад має захист від перевантаження. Це захищає мотор від пошкодження в разі неналежного використання.

Якщо прилад вимикається під час роботи, виконайте наведене.

Від'єднайте прилад від джерела живлення і дайте йому охолонути протягом 15–20 хвилин.

Від'єднайте прилад до джерела живлення і продовжуйте змішування.

Приблизно через 3 хвилини в непрацюючому стані прилад перейде в режим очікування. Щоб знову ввімкнути прилад, натисніть кнопку пуску/зупинки (G).



ПОДРІБНЕННЯ МАЛИХ ОБ'ЄГІВ ПРОДУКТУ НА ВЕЛИКІ ШМАТКИ

Аксесуари: зібраний подрібнювач

Подрібнення протягом кількох секунд в імпульсному режимі (L): арахіс, мигдаль тощо

Кількість/макс. час (модель на 1600 Вт): 140 г арахісу / 8 секунд або 150 г мигдалю / 8 секунд

Автоматична програма	Опис	Приклад рецепту	Час
 Smoothie	Використовуйте цю програму для приготування смузі: перемішування свіжих фруктів та овочів із молоком або йогуртом	300 г ананасу в шматочках + 200 г апельсинів, порізаних на чверті + 200 г нарізаних бананів + 500 мл молока	Час за замовчуванням: 60 секунд Можна регулювати в діапазоні від 30 до 80 секунд
 Sorbet	Використовуйте цю програму для приготування морозива: змішування заморожених фруктів зі свіжими вершками або йогуртом	Сорбет. 450 г замороженої малини + 240 г молока + 75 г коричневого цукру в порошок Для перемішування використовуйте штовхач.	Час за замовчуванням: 1 хв 10 с
 Ice crush	Використовуйте цю програму для подрібнення кубиків льоду	До 8 кубиків льоду	Час за замовчуванням: 40 секунд Можна регулювати в діапазоні від 10 до 50 секунд
 Dessert	Використовуйте цю програму для приготування легкого тіста для вафель, тістечок, млинців, клафуті, брауні тощо. Вона не підходить для приготування щільного тіста для хлібу, булочок, піци тощо.	Йогуртове тістечко. Додайте в чашу інгредієнти в такій послідовності: 120 г йогурту + 210 г коричневого цукру в порошок + 3 яйця + 125 г соняшникової олії + 85 г кукурудзяної муки + 65 г меленого мигдалю + 140 г муки + 11 г порошку для випікання. Залийте суміш у форму й випікайте протягом 50 хвилин за температури 180 °С.	Час за замовчуванням: 1 хв 15 с Можна регулювати в діапазоні від 30 секунд до 2 хвилин
 Clean	Використовуйте цю програму для очищення блендера	200 мл води + 1 крапля рідини для очищення	30 секунд

Автоматичні програми	Опис	Приклад рецепта	Час
 Smoothie	Використовуйте цю програму для приготування смузі: перемішування свіжих фруктів та овочів із молоком або йогуртом	100 г моркви + 50 г бананів + 50 г селери + 250 г апельсинового соку	Час за замовчуванням: 45 секунд Можна регулювати в діапазоні від 30 до 60 секунд
 Ice crush	Використовуйте цю програму для подрібнення кубиків льоду	До 4 кубиків льоду	Час за замовчуванням: 40 секунд Можна регулювати в діапазоні від 10 до 50 секунд
 Clean	Використовуйте цю програму для очищення блендера	200 мл води	30 секунд

Імпульсну функцію (L) можна використовувати, навіть коли жодна програма не запущена.

УВАГА! Деякі види їжі можуть залишати плями всередині ємності, але це не впливає на ефективність приладу. Розмір шматків замороженої їжі не має перевищувати розмір горіха. Не слід додавати гарячу рідину, температура якої вище 80 °С, оскільки вона може виплеснутись з приладу через раптове накопичення пари.

ДІЇ ПІСЛЯ ВИКОРИСТАННЯ ПРИЛАДУ

Вийміть вилку з розетки.

Вилийте суміш із чаші, оскільки вона не призначена для зберігання їжі в холодильнику чи морозильній камері.

Очистьте моторний блок вологою серветкою. Ретельно висушіть його. Ніколи не підставляйте моторний блок під воду.

Вимийте знімні елементи у воді, додавши до неї кілька крапель рідини для чищення. Спростити чищення допомагає «програма чищення» (М). Налийте 200 мл води. До води можна додати кілька крапель рідини для миття (але більше нічого).

Кришку (A2), знімну пляшку (E2), кришку знімної пляшки (E1) і середній ковпачок (A1) можна мити в посудомийній машині, але в ній не можна мити чашу (A3), блок лез Powelix (B2 або E4) і блок лез Powelix life з титановим покриттям. Не занурюйте повністю у воду леза (B2 або E4) і не залишайте їх у воді протягом довгого часу. А.

ДІЇ У ВИПАДКУ, ЯКЩО ПРИЛАД НЕ ПРАЦЮЄ

Проблеми	Причини	Рішення
Прилад не працює.	Його не підключено до живлення.	Підключіть прилад до розетки живлення з напругою, що вказано на паспортній табличці приладу.
	Чашу блендера не встановлено або не зафіксовано на моторному блоці належним чином.	Переконайтеся, що чаша блендера належним чином установлена на моторний блок згідно з інструкціями.
	Перемикач живлення в положенні «ВИМК.».	Запустіть прилад згідно з інструкціями.
	Можлива помилка програмного забезпечення.	Відключіть прилад від мережі, почекайте кілька хвилин і знову вставте вилку в розетку.
Прилад вимикається під час роботи.	Перевантаження	Дотримуйтеся інструкцій у розділі «Перевантаження».
Надмірна вібрація.	Прилад не стоїть на пласкій поверхню.	Поставте прилад на пласку поверхню.
	Надто великий обсяг інгредієнтів.	Зменште кількість інгредієнтів у приладі.
Протікання з кришки.	Надто великий обсяг інгредієнтів.	Зменште кількість інгредієнтів у приладі.
	Кришка розташована неправильно.	Надійно зафіксуйте кришку на чаші блендера.
Протікання знизу чаші блендера.	Леза не розташовані належним чином.	Установіть стопорні кільця (B3, C3) (мал. 2) і зафіксуйте їх, повернувши індикатор фіксації за годинниковою стрілкою (мал. 2). Переконайтеся, що стопорне кільце зафіксоване належним чином: стрілка на чаші має бути суміщена з індикатором фіксації (мал. 9).
Леза не обертаються вільно.	Шматки їжі надто великі або тверді.	Зменште кількість або розмір інгредієнтів у суміші.
	Суміш надто гаряча, або зігнуте силіконове ущільнення.	Замініть ущільнення новим.
Протікання знизу знімної пляшки	Леза не розташовані належним чином.	Розташуйте блок лез на пляшці й зафіксуйте його, повернувши індикатор фіксації за годинниковою стрілкою (мал. 9).

ОПИСАНИЕ

- | | |
|---|---|
| A 1 Колпачок | F* Экран |
| 2 Крышка | G Кнопка «Старт/Стоп» |
| 3 Пластиковый трилитровый кувшин | H Индикатор блокировки кувшина блендера |
| V* 1 Уплотнитель | I Индикатор фиксации походной бутылки |
| 2 Блок ножей Powelix | J Кнопка программирования |
| 3 Стопорное кольцо | K Кнопка ручной настройки |
| C* Блок двигателя | L Кнопка импульсного режима |
| D Толкатель | M Кнопка очистки |
| E* 1 Крышка походной бутылки | |
| 2 Походная бутылка | |
| 3 Уплотнитель | |
| 4 Блок ножей Powelix Life с титановым покрытием | |
| 5 Стопорное кольцо | |

ПРЕДУПРЕЖДЕНИЕ.

Инструкции по технике безопасности входят в комплект поставки прибора. Внимательно ознакомьтесь с инструкциями перед первым использованием нового прибора. Храните их в доступном месте для использования в будущем. Прибор включится, только когда кувшин или бутылка правильно установлены на блок двигателя (C) и на кувшине закрыта крышка.

ПЕРЕД ПЕРВЫМ ИСПОЛЬЗОВАНИЕМ ПРИБОРА

Перед первым использованием прибора промойте в мыльной воде все части, которые непосредственно контактируют с пищей (кувшин, бутылка, крышки и колпачок).

ПРЕДУПРЕЖДЕНИЕ. Не погружайте прибор в воду (ни блок двигателя, ни блок ножей (C) и B2). Не помещайте блок двигателя (C) под проточную воду. Для очистки используйте влажную ткань, а затем тщательно протрите насухо. Ножи очень острые.

Перед использованием прибора убедитесь, что все упаковочные материалы удалены.

СБОРКА И УСТАНОВКА КУВШИНА

Смочите уплотнитель (B1) (даже если он уже установлен на блоке ножей (B2)). Будьте внимательны, чтобы правильно разместить уплотнитель (B1) на верхней части блока ножей (B2) (Рис. 1). Разместите ножи (B2) на стопорном кольце (B3) (Рис. 2). Переверните кувшин и разместите стопорное кольцо с ножами в основании кувшина (Рис. 3). Закрепите его, повернув по часовой стрелке до выступа (Рис. 3). Убедитесь, что стопорное кольцо зафиксировано правильно: стрелка на кувшине должна совпадать со стрелкой на стопорном кольце (Рис. 3).

Поместите ингредиенты внутрь собранного кувшина, не превышая указанный максимальный уровень (Рис. 4 и 5):

* 1,75 л для густых смесей

* 1,5 л для жидких смесей

Предупреждение. Не наливайте в кувшин кипящую жидкость (с температурой выше 80°C).

Закрепите крышку на кувшине и закройте ее по часовой стрелке (Рис. 6). Убедитесь, что крышка закрыта правильно: точка на крышке должна совпадать с точкой на ручке (Рис. 7). Поместите колпачок в соответствующее место на крышке и поверните по часовой стрелке до фиксатора. Если крышка закрыта неправильно, прибор не начнет работу. Правильно разместите крышку на блоке двигателя (Рис. 8): точка на кувшине должна

совпадать с фиксатором на блоке двигателя (Рис. 8). На экране появится значок  кувшина (H), и раздастся звуковой сигнал.

СБОРКА И УСТАНОВКА ПОХОДНОЙ БУТЫЛКИ

Смочите уплотнитель (E3) (даже если он уже установлен на блоке ножей (E4)). Будьте внимательны, чтобы правильно разместить уплотнитель на верхней части блока ножей (E4) (Рис. 9).

Поместите ингредиенты внутрь бутылки, не превышая указанный максимальный уровень:

* 400 мл для густых смесей

* 600 мл для жидкостей

Предупреждение. Внимание! Не наливайте в бутылку кипящую жидкость (с температурой выше 80°C).



Разместите блок ножей (E3+ E4) на стопорном кольце (E5) (Рис. 10). Переверните кувшин (E2) и установите стопорное кольцо с блоком ножей в основании кувшина (Рис. 11). Закрепите его, повернув по часовой стрелке.



Переверните бутылку и правильно разместите ее на блоке двигателя. Закрепите ее, повернув по часовой стрелке (Рис. 12). На экране (I) появится логотип  бутылки, и раздастся звуковой сигнал.

ИСПОЛЬЗОВАНИЕ ПРИБОРА

Установите прибор на ровную, устойчивую, термостойкую поверхность подальше от источников тепла и брызг воды.

Подключите прибор и выберите программу (J) или ручные настройки (K) (время и скорость), нажмите кнопку «Старт/Стоп» (G).

С кувшином (A) можно выбрать скорость смешивания от 1 до 9 , используя кнопки настройки «+/-» («H» — это максимальная скорость). Время работы можно  задать нажатием на кнопки «+/-» (K) в диапазоне от 5 секунд до 3 минут.

С походной бутылкой (E) можно выбрать скорость  смешивания от 1 до 7, используя кнопки настройки «+/-» (K). Время работы  можно задать нажатием на кнопки «+/-» (K) в диапазоне от 5 до 90 секунд. Дождитесь, когда блендер автоматически выключится. Если необходимо выключить блендер до окончания автоматической программы, нажмите и удерживайте кнопку «Старт/Стоп» (G).

Не пользуйтесь другими приспособлениями, помимо толкателя, во время работы блендера во избежание его повреждения.

Для смешивания жидкостей для большинства рецептов достаточно менее 3 минут.

Чтобы добавить ингредиенты в процессе смешивания, снимите колпачок с крышки и добавьте ингредиенты через отверстие для подачи. Остерегайтесь брызг горячих продуктов.

ПРЕДУПРЕЖДЕНИЕ. После окончания одного полного цикла работы блендера дайте ему остыть в течение 1 минуты перед повторным использованием. После использования блендера в течение трех полных циклов выключите прибор и дайте ему остыть до комнатной температуры (около 2 часов). Прибор оснащен функцией **RU** защиты от перегрузки. Она позволяет защитить двигатель от повреждений, вызванных перегрузками.

Если прибор отключился во время использования, следуйте инструкциям ниже. Отключите прибор от электросети и дайте остыть в течение прил. 15–20 минут. Снова подключите прибор к электросети и продолжайте использование.

Прил. через 3 минуты бездействия прибор перейдет в режим ожидания. Для включения прибора нажмите на кнопку «Старт/Стоп» (G).

КРУПНАЯ НАРЕЗКА НЕБОЛЬШИХ ПАРТИЙ

Используемые принадлежности: измельчитель в сборе

Мгновенное измельчение в импульсном режиме (L): арахис, миндаль и т. д.

Модель 1600 Вт: количество / макс. время: 140 г арахиса / 8 с Или 150 г миндаля / 8 с

Доступные программы для кувшина (А)

Автоматические программы	Описание	Пример рецепта	Время
 Smoothie 	Используйте эту программу для приготовления смузи: смешивание свежих фруктов / овощей с молоком или йогуртом	300 г ананаса + 200 г апельсинов в дольках + 200 г нарезанных бананов + 500 мл молока	«Время по умолчанию: 60 секунд Можно настроить от 30 до 80 секунд
 Sorbet 	Используйте эту программу для приготовления мороженого: смешивание замороженных фруктов со свежими сливками или йогуртом	Сорбет: 450 г замороженной малины + 240 г молока + 75 г сахарной пудры. Для облегчения прохождения продуктов необходимо использовать толкатель.	Время по умолчанию: 1 мин 10 с
 Ice crush 	Используйте эту программу для дробления кубиков льда до состояния ледяной крошки	Не более 8 кубиков льда	Время по умолчанию: 40 секунд Можно настроить от 10 до 50 секунд
 Dessert 	Используйте эту программу для приготовления жидкого теста, например для вафель, кексов, блинчиков, клafути, брауни и т. д. Не допускается приготовление плотного теста для хлеба, булочек, пиццы и т. п.	Йогуртовый торт: Добавьте ингредиенты в кувшин в указанной последовательности: 120 г йогурта + 210 г сахарной пудры + 7,5 г ванильного сахара + 3 яйца + 125 г подсолнечного масла + 85 г кукурузной муки + 65 г молотого миндаля + 140 г муки + 11 г разрыхлителя. Поместите смесь в форму и выпекайте в течение 50 минут при 180°C.	Время по умолчанию: 1 мин 15 секунд Можно настроить от 30 секунд до 2 минут
 Clean 	Используйте эту программу для очистки блендера	200 мл воды + 1 капля жидкости для мытья посуды	30 секунд

Доступные программы для походной бутылки (Е)

Автоматические программы	Описание	Пример рецепта	Время
 Smoothie 	Используйте эту программу для приготовления смузи: смешивание свежих фруктов / овощей с молоком или йогуртом	100 г моркови + 50 г бананов + 50 г сельдерея + 250 г апельсинового сока	Время по умолчанию: 45 секунд Можно настроить от 30 до 60 секунд
 Ice crush 	Используйте эту программу для дробления кубиков льда до состояния ледяной крошки	Не более 4 кубиков льда	Время по умолчанию: 40 секунд Можно настроить от 10 до 50 секунд
 Clean 	Используйте эту программу для очистки блендера	200 мл воды	30 секунд

Кнопку импульсного режима (L) можно использовать даже без работающей программы.

ПРЕДУПРЕЖДЕНИЕ. Твердая пища может оставлять следы на внутренних стенках кувшина, но это никак не влияет на производительность прибора. Замороженные ингредиенты должны быть размером не более грецкого ореха. Не заливайте в кувшин жидкости с температурой выше 80°C, так как они могут выплеснуться из прибора из-за внезапного выделения пара.

ПОСЛЕ ИСПОЛЬЗОВАНИЯ ПРИБОРА

Отключите прибор от электросети.

Опорожните кувшин — он не предназначен для хранения пищи в холодильнике или морозильной камере.

Для очистки блока двигателя используйте влажную ткань. Аккуратно вытрите блок насухо. Никогда не погружайте блок двигателя в воду.

Промойте съемные части в воде с небольшим количеством моющего средства. Для облегчения очистки можно использовать программу очистки (M). Налейте в кувшин 200 мл воды. В воду можно добавить каплю моющего средства и больше ничего. Крышку (A2), походную бутылку (E2), крышку походной бутылки (E1) и колпачок (A1) можно мыть в посудомоечной машине. **Кувшин (A3), блок ножей Powelix (B2 или E4), блок ножей Powelix Life с титановым покрытием не допускается мыть в посудомоечной машине. Не погружайте ножи (B2 или E4) в жидкость полностью и на длительное время. (A).**

ЧТО ДЕЛАТЬ, ЕСЛИ ПРИБОР НЕ РАБОТАЕТ?

Проблемы	Причины	Решения
Прибор не работает.	Прибор не подключен к электросети.	Подключите прибор к розетке электросети, напряжение которой соответствует указанному на паспортной табличке прибора.
	Кувшин блендера неправильно установлен на блоке двигателя.	Убедитесь, что кувшин блендера и крышка расположены на блоке двигателя надлежащим образом, как указано в инструкции.
	Выключатель находится в положении ВЫКЛ.	Следуйте инструкциям по запуску прибора.
	Ошибка программного обеспечения.	Отключите прибор от электросети, подождите несколько минут и подключите снова.
Прибор остановился во время использования.	Перегрузка.	Следуйте инструкциям в разделе «Перегрузка».
Чрезмерные вибрации.	Прибор установлен на неровной поверхности.	Установите прибор на ровную поверхность.
	Слишком большой объем ингредиентов.	Уменьшите количество ингредиентов.
Крышка протекает	Слишком большой объем ингредиентов.	Уменьшите количество ингредиентов.
	Крышка неправильно установлена на прибор.	Установите крышку на кувшин блендера надлежащим образом.
Основание кувшина протекает.	Ножи расположены неправильно.	Установите стопорное кольцо (B3, C3) (Рис. 2) и зафиксируйте его, повернув до выступа по часовой стрелке (Рис. 2). Убедитесь, что стопорное кольцо зафиксировано правильно: точка на кувшине должна совпадать с фиксатором (Рис. 9).
Плохо вращаются ножи.	Слишком большие или слишком твердые куски пищи.	Уменьшите размер или количество ингредиентов.
	Смешиваемая жидкость слишком горячая, что привело к деформации силиконового уплотнителя.	Замените уплотнитель на новый.
Основание походной бутылки протекает.	Ножи расположены неправильно.	Разместите блок ножей в верхней части бутылки и закрепите его, повернув по часовой стрелке до выступа (Рис. 9).

СИПАТТАМАСЫ

- A 1 Ортаңғы қақпақ
2 Қақпақ
3 Пластикалық титан құмырасы
- B* 1 тығыздағыш
2 Powelix пышақтарының бөлігі
3 Құлыптау сақинасы
- C* Мотор бөлігі
D Басқыш
- E* 1 Дайын бөтелке қапағы
2 Дайын бөтелке
3 Тығыздағыш
4 Powelix life пышақтар бөлігі
5 Құлыптау сақинасы
- F* Экран
G ҚОСУ/ӨШІРУ түймесі
H Блендер құмырасын құлыптау индикаторы
I Дайын бөтелкені құлыптау индикаторы
J Бағдарлама функциясы
K Қолмен орнату функциясы
L Импульстік функция
M Тазалау функциясы

ЕСКЕРТУ!

Қауіпсіздік нұсқаулары құрылғының бөлігі болып табылады. Жаңа құрылғыны бірінші рет пайдаланар алдында осы нұсқаулықты мұқият оқып шығыңыз. Оларды кейінірек анықтамалық ретінде пайдалану үшін қолжетімді жерде сақтаңыз. Құрылғы тек құмыра немесе бөтелке мотор бөлігіне (C) дұрыс орналастырылған және қақпақ құмыраға құлыпталған жағдайда ғана жұмыс істейді.

ҚҰРЫЛҒЫНЫ БІРІНШІ РЕТ ПАЙДАЛАНАР АЛДЫНДА

Құрылғыны бірінші рет пайдаланар алдында тағаммен жанасатын бөлшектерін (құмыраны, бөтелкені, қақпақтары мен ортаңғы қақпақты) сабынды сумен шайыңыз.

ЕСКЕРТУ! Құрылғыны (мотор бөлігін де, пышақтар бөлігін де (C және B2)) суға батырмаңыз. Мотор бөлігін (C) ешқашан ағын судың астына қоймаңыз. Құрылғыны дымқыл шүберекпен тазалап, оны мұқият құрғатыңыз. Пышақтардың жүзі өте өткір.

Құрылғыны қолданбас бұрын барлық қаптамасының алынып тасталғанына көз жеткізіңіз.

ҚҰМЫРАНЫ ҚҰРАСТЫРУ ЖӘНЕ САЛУ

Тығыздағышты (B1) ылғалдандырыңыз (тіпті пышақтар бөлігіне орнатылған болса да (B2)). Тығыздағыштың (B1) қайтадан пышақтар бөлігіне (B2) жоғары қаратылып дұрыс саалынуын қадағалаңыз (1-сур.). Пышақтарды (B2) құлыптау сақинасына (B3) (2-сур.) қойыңыз. Құмыраның түбін жоғарғы қаратып айналдырып, пышақтары бар құлыптау сақинасын құмыраның негізіне салыңыз (3-сур.).

Сағат тілінің бағытымен құлыптау сақинасына қарай айналдыру арқылы құлыптаңыз (3-сур.).

Құлыптау сақинасы дұрыс құлыпталғанын тексеріңіз: құмырадағы көрсеткі құлыптау сақинасындағы көрсеткімен туралану керек (3-сур.).”

Көрсетілген максимал деңгейінен асырмай, ингредиенттерді құрастырылған құмыраға қосыңыз (4 және 5 суреттері):

* Қюю қоспалар үшін 1,75 л

* Сұйық заттар үшін 1,5 л

Ескерту! Құмыраға қайнап тұрған (80°C/176°F артық) сұйықтықты құймаңыз.

Қақпақты құмыраға құлыптаңыз, сағат тілінің бағытымен құлыптаңыз (6-сур.).

Қақпақтың дұрыс құлыпталғанына көз жеткізіңіз: қақпақтағы нүкте тұтқадағы нүктемен туралануы керек (7-сур.). Ортаңғы қақпақты қақпақтағы қалыпқа бекітіп, оны сағат тілінің бағытымен бұрау арқылы бекітіңіз. Егер қақпақ дұрыс бекітілмеген болса, құрылғыңыз іске қосылмайды; Құмыраны мотор бөлігіне дұрыс орналастырыңыз (8-сур.): құмырадағы нүкте мотор бөлігіндегі құлыппен туралануы

керек (8-сур.). Экранда (H) құмыра логотипі  пайда болады және қоңырау сигналы шығады.

ДАЙЫН БӨТЕЛКЕ ҚҰРАСТЫРУ ЖӘНЕ САЛУ

Тығыздағышты (E3) ылғалдандырыңыз (тіпті пышақтар бөлігіне орнатылған болса да (E4)). Тығыздағыштың қайтадан пышақтар бөлігіне (E4) жоғары қаратылып дұрыс салынуын қадағалаңыз (9-сур.). Көрсетілген максимал деңгейінен асырмай, ингредиенттерді бөтелкеге салыңыз:

* қюю қоспалар үшін 400 мл

* сұйықтықтар үшін 600 мл

Ескерту! Бөтелкеге қайнап тұрған (80°C/176°F артық) сұйықтықты құймаңыз.

Пышақтар бөлігін (E3+E4) құлыптау сақинасына (E5) (10-сур.) қойыңыз. Құмыраны (E2) түбін жоғары қаратып айналдырып, пышақтары бар құлыптау сақинасын сағат тілі бағытымен құлыптау арқылы құмыра негізіне (11-сур.) құрастырыңыз.

Бөтелкені түбін жоғары қаратып бұрап, оны мотор бөлігіне дұрыс қойыңыз.



Оны сағат тілінің бағытымен бұрау арқылы құлыптаңыз (12-сур.). Экранда (I)



бөтелке логотипі  пайда болады және қоңырау сигналы шығады.

ҚҰРЫЛҒЫНЫ ПАЙДАЛАНУ

Құрылғыны жылу көздерінен немесе судан алшақ, тегіс, тұрақты, ыстыққа төзімді жерге қойыңыз.

Құрылғыны электр желісіне қосып, бағдарламаны (J) немесе қолмен орнатылған параметрлерді (K) (уақыт пен жылдамдық) таңдаңыз және Бастау/Тоқтату түймесін (G) басыңыз.

- (A) құмыраның көмегімен жылдамдық  бағдарламасын басыңыз, одан кейін +/- параметрін таңдап, араластыру жылдамдығын 1-ден 9-ға дейін өзгертуге болады («N» максималды жылдамдық болып табылады), сондай-ақ уақыт  бағдарламасын басу, одан кейін +/- (K) параметрін 5 секундтан 3 минутқа дейін орнату арқылы жұмыс уақытын да орнатуға болады.

- Дайын бөтелкемен (E) +/- түймелерін (K) басып , 1-ден 7-ге дейін араластыру жылдамдығын басқаруға болады. +/- түймелерін (K) 5 секундтан 90 секундқа дейін басу арқылы жұмыс уақытын  орнатуға болады. Блендеріңіз бағдарлама аяқталғанда автоматты түрде тоқтайды. Егер сіз блендерді бағдарламаның автоматты түрде аяқталуына дейін тоқтатқыңыз келсе, Бастау/тоқтату түймесін (G) басыңыз.

Блендерді қолданған кезде тостағанға зақым келтірмеу үшін итергіштен басқа керек-жарақтарды пайдаланбаңыз.

Көптеген рецепттер үшін сұйықтықты араластыру үшін 3 минуттан аз уақыт жеткілікті болып табылады.

Араластыру кезінде ингредиенттерді қосу үшін қақпағынан ортаңғы қақпақты алыңыз да, ингредиенттерді жүктеу тесігі арқылы қосыңыз. Шашырау қаупінен сақтаныңыз.

ЕСКЕРТУ! Максимал өңдеу уақытында блендерде бір циклді іске қосқаннан кейін, оны қайтадан пайдаланбас бұрын блендерді 1 минутқа қалдырыңыз. Блендерді ең көбі екі циклге пайдаланғаннан кейін, құрылғыны тоқтатып, бөлме температурасына дейін салқындатыңыз (шамамен 2 сағат уақыт алады). Құрылғы шамадан тыс жүктемеден қорғалған. Бұл мотордың қалыптан тыс пайдаланылудан зақымдануының алдын алады.





Егер құрылғы жұмыс кезінде өшіп қалса, келесі әрекеттерді орындаңыз: Ашаны суырып, салқындату үшін шамамен 15-20 минутқа қалдырыңыз. Құрылғыны қуат көзіне қайта қосып, араластыруды жалғастырыңыз.

Шамамен 3 минутқа пайдаланбағаннан кейін құрылғы күту режиміне өтеді. Құрылғыны қайтадан қосу үшін Бастау/тоқтату түймесін (G) басыңыз.



ШАҒЫН МӨЛШЕРДІ ІРІ ЕТІП ҰСАҚТАУ

Қолданылатын керек-жарақ: құрастырылған ұсақтағыш Импульс арқылы бірнеше секундта ұсақтаңыз (L): жержаңғақ, бадам және т.б. 1600 Вт модель: мөлшері/мас. уақыты: 140 г жержаңғақ/8 секунд немесе 150 г бадам/8 секунд

Құмырамен (А) қолданылатын бағдарламалар

Автоматты бағдарлама	Сипаттамасы	Рецепт мысалы	Уақыты
 Smoothie	Осы бағдарламаны смузи жасау үшін пайдаланыңыз: балғын жемістерді/көкөністерді сүтпен немесе йогуртпен араластыру	300 г ананас тілімдері + 200 г апельсин, төртке бөлінген + 200 г кесілген банан + 500 мл сүт	Әдепкі уақыт: 60 секунд 30 секундтан 80 секундқа дейін реттеуге болады
 Sorbet	Бұл бағдарламаны балмұздақ жасау үшін пайдаланыңыз: мұздатылған жемістерді жаңа кілегеймен немесе йогуртпен араластыру	Шербет: 450 г мұздатылған таңқурай + 240 г сүт + 75 г ұнтақ қоңыр қант Араластыруға көмектесу үшін итергішті пайдалану керек.	Әдепкі уақыт: 1 мин 10 сек
 Ice crush	Бұл бағдарламаны мұз текшелерін ұсақтау және ұсақталған мұз жасау үшін пайдаланыңыз	Ең көбі 8 мұз текшесі	Әдепкі уақыт: 40 секунд 10 секундтан 50 секундқа дейін реттеуге болады
 Dessert	Бұл бағдарламаны вафли, торт, құймақ, клафути, брауни және т.б. үшін жеңіл қамыр дайындау мақсатында пайдаланыңыз. Нан, бриошь, пицца сияқты ауыр қамыр жасауға қолайлы емес.	Йогурт торты: Ингредиенттерді құмыраға келесі тәртіпте салыңыз: 120 г йогурт + 210 г ұнтақ қоңыр қант + 7,5 г ванильді қант + 3 жұмыртқа + 125 г күнбағыс майы + 85 г жүгері ұны + 65 г ұнтақталған бадам + 140 г ұн + 11 г қопсытқыш ұнтақ. Қоспаны қалыпқа құйып, 180 °C температурада 50 минут пісіріңіз.	Әдепкі уақыт: 1 мин 15 секунд 30 секундтан 2 минутқа дейін реттеуге болады
 Clean	Бұл бағдарламаны блендерді тазалау үшін пайдаланыңыз	200 мл су + 1 тамшы ыдыс жууға арналған сұйықтық	30 секунд

Ыңғайлы бөтелкемен (Е) бірге қолжетімді бағдарламалар

Автоматты бағдарламалар	Сипаттамасы	Рецепттің мысалы	Уақыт
 Smoothie	Осы бағдарламаны смузи жасау үшін пайдаланыңыз: балғын жемістерді көкөністерді сүтпен немесе йогуртпен араластыру	100 г сәбіз + 50 г банан + 50 г балдырқөк + 250 г апельсин шырыны	Әдепкі уақыт: 45 секунд 30 секундтан 60 секундқа дейін реттеуге болады
 Ice crush	Бұл бағдарламаны мұз текшелерін ұсақтау және ұсақталған мұз жасау үшін пайдаланыңыз	Ең көбі 4 мұз текшесі	Әдепкі уақыт: 40 секунд 10 секундтан 50 секундқа дейін реттеуге болады
 Clean	Бұл бағдарламаны блендерді тазалау үшін пайдаланыңыз	200 мл су	30 секунд

Импульс функциясын (L) бағдарлама іске қосылып тұрса да пайдалануға болады.

ЕСКЕРТУ! Күшті тағамдар ыдыстың ішін бояуы мүмкін, бірақ бұл құрылғының тиімділігіне әсеретпейді. Мұздатылған тағамдар грек жаңғағынан үлкен болмауы керек. 80°C-тан жоғары ыстық сұйықтықты қоспаңыз, өйткені ол будың кенет жиналуына байланысты құрылғыдан шығарылуы мүмкін.

ҚҰРЫЛҒЫНЫ ПАЙДАЛАНҒАННАН KEЙІН

Құрылғыны ток көзінен ажыратыңыз.

Қоспаны құмырадан құйып алыңыз, себебі оған тағам құйып тоңазытқышта немесе мұздатқышта сақтауға болмайды.

Мотор бөлігін дымқыл шүберекпен тазалаңыз. Жақсылап құрғатыңыз. Мотор бөлігін ешқашан суға батырмаңыз.

Алынатын бөлшектерді бірнеше тамшы ыдыс жууға арналған сұйықтық қосып, сумен жуыңыз. Тазалауды жеңілдету үшін «тазалау бағдарламасын» (M) пайдалануға болады. 200 сл су құйыңыз. Суға бір тамшы ыдыс жууға арналған сұйықтықты қосуға болады, бірақ одан басқа ештеңені қоспаңыз

Қақпақты (A2), дайын бөтелкені (E2), дайын бөтелке қақпағын (E1) және ортаңғы қақпақты (A1) ыдыс жуатын машинада тазартуға болады, бірақ құмыраны (A3), Powelix пышақтар бөлігін (B2 немесе E4), титанмен қапталған Powelix life пышақтар бөлігін ыдыс жуатын машинада жууға болмайды. Пышақтарды (B2 немесе E4) суға толық батырмаңыз немесе оларды ұзақ уақыт судың асында қалдырмаңыз. (A).

ҚҰРЫЛҒЫ ЖҰМЫС ІСТЕМЕГЕН ЖАҒДАЙДА ҚОЛДАНЫЛАТЫН ШАРА

Мәселелер	Себептері	Шешімдер
Құрылғы жұмыс істемейді.	Ол тоққа қосылмаған.	Құрылғының техникалық ақпарат тақтайшасында көрсетілгенмен бірдей кернеуді қамтамасыз ететін розеткаға қосыңыз.
	Блендер құмырасы мотор бөлігінде дұрыс орналастырылмаған немесе құлыпталмаған.	Нұсқауларда түсіндірілгендей, блендер ыдысының мотор бөлігіне дұрыс орналастырылғандығын тексеріңіз.
	Қуат қосқышы ӨШІРУЛІ күйінде.	Құрылғыны іске қосу нұсқауларын орындаңыз.
	Бағдарламалық құрал қатесі болған жағдайда.	Құрылғыны розеткадан суырыңыз, бірнеше минут күтіңіз және розеткаға қайта қосыңыз.
Пайдалану кезінде құрылғы сөніп қалады.	Шамадан тыс жүктеме	Шамадан тыс жүктеме бөліміндегі нұсқауларды орындаңыз.
Шамадан тыс діріл.	Құрылғы тегіс бетке қойылмаған.	Ингредиенттер көлемі тым көп.
	Құрылғыны тегіс жерге қойыңыз.	Құрылғыдағы ингредиенттердің мөлшерін азайтыңыз.
Қақпақтан төгілуі	Ингредиенттер көлемі тым көп.	Құрылғыдағы ингредиенттердің мөлшерін азайтыңыз.
	Қақпақ дұрыс қойылмаған.	Қақпақты блендер құмырасына қауіпсіз құлыптаңыз.
Блендер құмырасының негізінен сұйықтықтың ағуы.	Пышақтар дұрыс қойылмаған.	Құлыптау сақинасын (B3, C3) (2-сур.) салып, құлыптау белгісін сағат тілі бағытымен айналдыру арқылы құлыптаңыз (2-сур.). Құлыптау сақинасының дұрыс құлыпталғанына көз жеткізіңіз: құмырадағы нүкте құлыппен туралануы керек (9-сур.).
Пышақтары қиналып бұрылады.	Тағам бөліктері тым үлкен немесе тым қатты.	Араласқан ингредиенттердің мөлшерін немесе өлшемін азайтыңыз.
	Араластырылған сұйықтық тым ыстық немесе силикон тығыздағышы майысқан.	Тығыздағышты басқа жаңасымен ауыстырыңыз.
Дайын бөтелкенің негізінен ағады	Пышақтар дұрыс қойылмаған.	Пышақтар бөлігін бөтелкенің жоғарғы жағына қойып, құлыптау белгісін сағат тілі бағытымен айналдыру арқылы құлыптаңыз (9-сур.).