

# PROFI CARE®

## Bedienungsanleitung / Garantie

Gebruiksaanwijzing • Mode d'emploi • Manual de instrucciones  
Instruction Manual • Instrukcja obsługi / Gwarancja



## Haarentfernungssystem PC-IPL 3024

Haarverwijderingssysteem • Système d'épilation • Sistema de eliminación de vello  
Hair Removal System • Depilator



**Bedienungsanleitung .....Seite 4**

DEUTSCH

**Gebruiksaanwijzing ..... Pagina 23**

NEDERLANDS

**Mode d'emploi.....Page 40**

FRANÇAIS

**Manual de instrucciones..... Página 59**

ESPAÑOL

**Instruction Manual.....Page 77**

ENGLISH

**Instrukcja obsługi .....Strona 94**

JĘZYK POLSKI

## Übersicht der Bedienelemente

Overzicht van de bedieningselementen • Liste des différents éléments de commande  
Indicación de los elementos de manejo • Overview of the Components  
Przegląd elementów obsługi

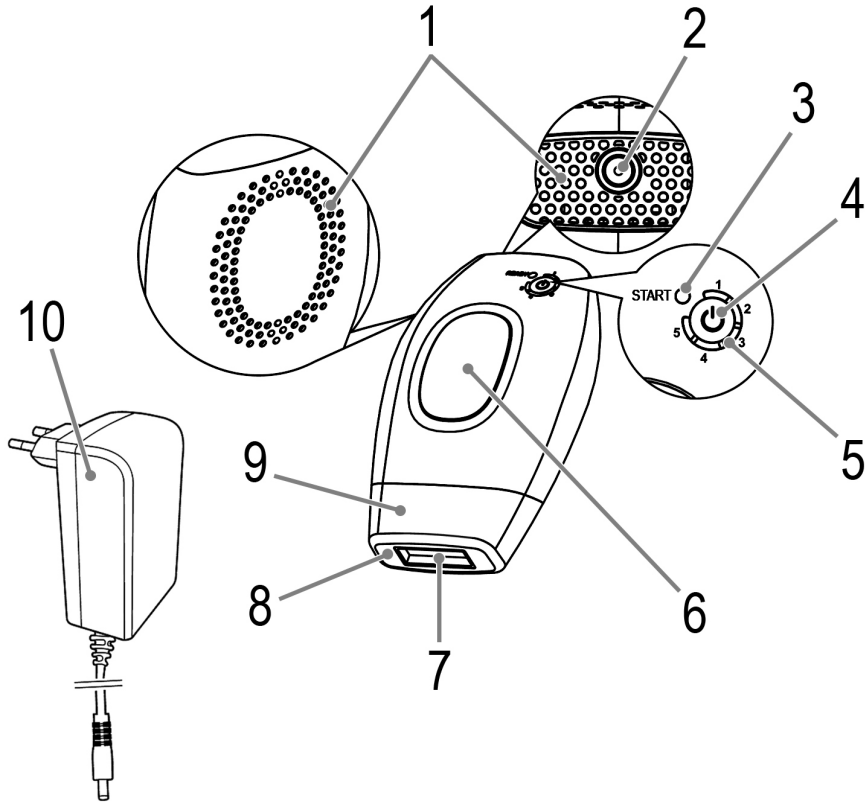

## Bedienungsanleitung

Vielen Dank, dass Sie sich für unser Produkt entschieden haben. Wir wünschen Ihnen viel Freude mit dem Gerät.

### Symbole in dieser Bedienungsanleitung

Wichtige Hinweise für Ihre Sicherheit sind besonders gekennzeichnet. Beachten Sie diese Hinweise unbedingt, um Unfälle und Schäden am Gerät zu vermeiden:



#### WARNUNG:

Warnt vor Gefahren für Ihre Gesundheit und zeigt mögliche Verletzungsrisiken auf.



#### ACHTUNG:

Weist auf mögliche Gefährdungen für das Gerät oder andere Gegenstände hin.



#### HINWEIS:

Hebt Tipps und Informationen für Sie hervor.

## Inhalt

Übersicht der Bedienelemente .....	3
Allgemeine Hinweise .....	4
Spezielle Hinweise für dieses Gerät .....	5
Spezielle Sicherheitshinweise für dieses Gerät .....	5
Bestimmungsgemäßer Gebrauch .....	9
Mögliche Nebenwirkungen .....	9
Haarfarben- und Hauttypentabelle .....	12
Langfristige Haarentfernung .....	12
Wann Sie das Gerät nicht verwenden sollten .....	13
Auspacken des Gerätes .....	14
Übersicht der Bedienelemente / Lieferumfang .....	14
Anwendungshinweise für den sicheren Gebrauch .....	14
Was Sie bei der Anwendung des Gerätes erwarten können .....	15
Vor der Anwendung .....	16

Verwendung des Gerätes .....	16
Nach der Anwendung .....	18
Reinigung .....	18
Störungsbehebung .....	20
Technische Daten .....	21
Hinweis zur Richtlinienkonformität .....	22
Garantie .....	22
Entsorgung .....	22

## Allgemeine Hinweise

Lesen Sie vor Inbetriebnahme dieses Gerätes die Bedienungsanleitung sehr sorgfältig durch und bewahren Sie diese inkl. Garantieschein, Kassenbon und nach Möglichkeit den Karton mit Innenverpackung gut auf. Falls Sie das Gerät an Dritte weitergeben, geben Sie auch die Bedienungsanleitung mit.

- Benutzen Sie das Gerät ausschließlich für den privaten und den dafür vorgesehenen Zweck. Dieses Gerät ist nicht für den gewerblichen Gebrauch bestimmt.
- Das Netzteil ist nur zur Benutzung in trockenen Räumen geeignet.
- Überprüfen Sie, ob Ausgangsstrom, -spannung und die Polarität des Netzteils mit den Angaben auf dem angeschlossenen Gerät übereinstimmen!
- Berühren Sie das angeschlossene Netzteil nicht mit feuchten Händen!
- Achten Sie darauf, dass das Kabel des Netzteils nicht geknickt, eingeklemmt, überfahren wird oder mit Hitzequellen in Berührung kommt.
- Benutzen Sie kein beschädigtes Netzteil.
- Reparieren Sie das Gerät nicht selbst, sondern suchen Sie einen autorisierten Fachmann auf.
- Das Gerät und das Netzkabel müssen regelmäßig auf Zeichen von Beschädigungen untersucht werden. Wird

eine Beschädigung festgestellt, darf das Gerät nicht mehr benutzt werden.

- Verwenden Sie nur Original-Zubehör.
- Zur Sicherheit Ihrer Kinder lassen Sie keine Verpackungsteile (Plastikbeutel, Karton, Styropor, etc.) erreichbar liegen.



#### **WARNUNG:**

Lassen Sie kleine Kinder nicht mit Folie spielen.

**Es besteht Erstickungsgefahr!**

### **Spezielle Hinweise für dieses Gerät**

Bei diesem Gerät handelt es sich um ein leistungsstarkes Elektrogerät und es sollte als solches mit besonderer Beachtung der Sicherheitshinweise verwendet werden.

Lesen Sie vor der Benutzung alle Warn- und Sicherheitshinweise sorgfältig durch. Befolgen Sie diese auch während der Verwendung genau!

Dieses Gerät ist nicht für jeden geeignet. Beachten Sie die nachfolgenden Abschnitte vor dem Gebrauch.

Eine Haarentfernung durch Laser oder mit intensiven Lichtimpuls Haarentfernungssystemen kann bei einigen Menschen erhöhtes Haarwachstum hervorrufen.

Basierend auf den aktuellen Daten zeigt sich, dass die größte Risikogruppe im Zusammenhang mit Nebenwirkungen Frauen aus dem Mittelmeerraum, dem Nahen Osten und Südasien sind.

Das Gerät funktioniert am besten bei dunkleren Haartypen oder bei Haaren, die mehr Melanin enthalten. Schwarze und dunkelbraune Haare reagieren am besten. Und obwohl braune und hellbraune Haare auch reagieren werden, benötigen diese normalerweise mehr Sitzungen. Natürliche rote Haare könnten keine Reaktion zeigen. Natürliche weiße, graue oder blonde Haare reagieren gewöhnlich nicht auf die Anwendung mit diesem Gerät.

Der Haarwuchs stoppt **nicht sofort** nach der ersten Anwendung. Sie erhalten ein permanentes und zufriedenstellendes Ergebnis, wenn Sie die Hinweise in dieser Bedienungsanleitung beachten.

## **Spezielle Sicherheitshinweise für dieses Gerät**

### **Symbole auf dem Produkt**

Auf dem Produkt finden Sie Symbole mit Warn- oder Informationscharakter:



**Anweisungen lesen!**

**WARNUNG: Optische Strahlung!**

Das Gerät strahlt starke sichtbare und unsichtbare optische Strahlung ab, die Augenschäden verursachen kann.

**WARNUNG:**

Vermeiden Sie die Bestrahlung der Augen.



Wenden Sie dieses Gerät **nicht** bei Kindern an.

**ACHTUNG:**

Halten Sie das Gerät trocken.

**WARNUNG:**

Bei Nichtbeachtung der Anweisungen können mögliche Augenschäden und eventueller Sehverlust oder Hautschäden die Folgen sein.

**WARNUNG VOR ELEKTRISCHEM SCHLAG!**

- Dieses Gerät nicht in der Nähe von Badewannen, Waschbecken oder anderen Gefäßen benutzen, die Wasser enthalten.



## **WARNUNG VOR ELEKTRISCHEM SCHLAG!**

- Wenn die Netzanschlussleitung dieses Gerätes beschädigt wird, muss sie durch eine besondere Anschlussleitung ersetzt werden, die vom Hersteller oder seinem Kundendienst erhältlich ist.
  - Halten Sie das Netzteil trocken.
- Benutzen Sie kein anderes als das im Lieferumfang enthaltene Netzteil.
  - Dieses Gerät darf nicht von Kindern benutzt werden.
  - Kinder dürfen nicht mit dem Gerät spielen.
  - Geräte können von Personen mit reduzierten physischen, sensorischen oder mentalen Fähigkeiten oder Mangel an Erfahrung und/oder Wissen benutzt werden, wenn sie beaufsichtigt werden oder bezüglich des sicheren Gebrauchs des Gerätes unterwiesen wurden und die daraus resultierenden Gefahren verstanden haben.
  - Reinigung und Benutzer-Wartung dürfen nicht von Kindern ohne Beaufsichtigung durchgeführt werden.
  - Wenden Sie das Gerät nicht in Bereichen an, wo die Unversehrtheit der Haut beeinträchtigt ist. Beispielsweise auf Hautstellen mit

Verbrennungen, Verletzungen, Blasen, Narben, Schnitten, offene Wunden, aktive Hautkrankheiten, kürzliche Sonnenbräune oder Sonnenbrand und/oder Infektionen.

- Dieses Gerät ist **kein** Medizinprodukt. Bei Hautausschlag, juckender Haut, Hautpilz und/oder Hautinfektionen, Hautbeulen oder Hautflecken sollte ärztlicher Rat eingeholt werden.
- Bei verlängerter oder wiederholter Anwendung an einer Stelle kann eine potenzielle Schädigung der Haut auftreten.
- Vermeiden Sie zu starke Durchgänge, gehäufte Impulse und/oder gesteigerten Gebrauch des Gerätes.
- Das Gerät und die Lichtaustrittsoptik müssen regelmäßig auf Beschädigung geprüft werden. Nehmen Sie ein beschädigtes Gerät **nicht** in Betrieb.
- Schützen Sie die Augen vor der Bestrahlung! Das Gerät darf nicht auf den Augenlidern benutzt werden.
- Ein Missbrauch des Gerätes kann zu Augenschäden führen.
- Manipulieren Sie nicht den eingebauten Sicherheitsmechanismus.
- Führen Sie vor einer vollständigen Anwendung einen Hautverträglichkeitstest durch. Siehe Kapitel „Vor der Anwendung“ ⇨ „Hautverträglichkeitstest durchführen“.



- Beachten Sie die Tabelle zu den unterschiedlichen Farbpigmentationen im Kapitel „Haarfarben- und Hauttypentabelle“. Wenn Sie sich unsicher sind, ob für Sie eine Anwendung mit dem Gerät sicher ist, ziehen Sie Ihren Arzt oder Dermatologen zurate.

## Bestimmungsgemäßer Gebrauch

Das Gerät dient zum Entfernen von unerwünschter Körperbehaarung. Das Gerät ist **nur** für Personen über 18 Jahren geeignet.

Es dient ebenfalls zur Reduzierung des Nachwachsens der Körperbehaarung.

Das Gerät ist für die folgenden Anwendungsbereiche ausgelegt: Beine, Arme, Bikinizone, Achselhöhlen, Brust und Rücken.

Es ist **nicht** für den Bereich der Brustwarzen, des Anus oder der Genitalien (männlich oder weiblich) geeignet.

## Mögliche Nebenwirkungen

Wenn die Anweisungen in dieser Bedienungsanleitung befolgt werden, sind Nebenwirkungen und Komplikationen im Zusammenhang mit der Verwendung dieses Gerätes selten. Dennoch ist jedes kosmetische Verfahren, einschließlich derer, die für den Heimgebrauch

bestimmt sind, mit einem gewissen Risiko verbunden. Daher ist es wichtig, dass Sie die Risiken und Komplikationen verstehen und akzeptieren, die mit intensiven Lichtimpuls Haarentfernungssystemen für den Heimgebrauch verbunden sind.

<b>Komplikation</b>	<b>Wahrscheinlichkeit</b>
Einwirkung mehrerer Impulse an derselben Hautstelle	Gering

<b>Nebenwirkung</b>	<b>Wahrscheinlichkeit</b>
Leichte Reizung der Haut	Gering
Hautrötung	Gering
Erhöhte Hautempfindlichkeit	Gering
Hautwunden und Verbrennungen	Selten
Narbenbildung	Selten
Pigmentveränderungen	Selten
Übermäßige Rötung und Schwellung	Selten
Infektion	Vernachlässigbar
Hämatome	Vernachlässigbar

### **Leichte Reizung der Haut**

Obwohl eine Haarentfernung mit intensiven Lichtimpulsen für den Heimgebrauch im Allgemeinen sehr gut verträglich ist, empfinden die meisten Anwender ein leichtes Unbehagen während der Anwendung. Diese Reizung der Haut wird meistens als leicht stechendes Gefühl an den behandelten Hautflächen beschrieben. Das stechende Gefühl hält für gewöhnlich an, so lange der Lichtblitz aktiv ist, oder aber auch noch einige Minuten danach. Alles, was über dieses leichte Unbehagen hinausgeht, ist nicht normal und bedeutet, dass Sie entweder die Anwendung des Gerätes abbrechen sollten, da Sie diese Haarentfernungsmethode nicht vertragen, oder dass die Energieeinstellung zu hoch gewählt wurde.

### **Hautrötung**

Ihre Haut kann direkt nach der Verwendung des Gerätes oder innerhalb von 24 Stunden nach der Anwendung rot werden. Eine Hautrötung verblasst normalerweise innerhalb von 24 Stunden. Suchen Sie Ihren Arzt auf, wenn die Hautrötung nicht innerhalb von 2 bis 3 Tagen verschwindet.

### **Erhöhte Hautempfindlichkeit**

Die Haut der behandelten Fläche ist empfindlicher als üblich, so dass es zur Austrocknung oder zum Ablösen der Haut kommen kann.

### **Hautwunden und Verbrennungen**

Im Anschluss an die Verwendung mit dem Gerät können in sehr seltenen Fällen Verbrennungen oder Hautwunden auftreten. Die Verbrennung oder Hautwunde kann zur Heilung ein paar Wochen benötigen. In äußerst seltenen Fällen bleibt eine sichtbare Narbe zurück.

### **Narbenbildung**

Obwohl sehr selten, kann es jedoch vorkommen, dass eine dauerhafte Narbenbildung auftritt. Beim Auftreten einer Narbenbildung, erscheint diese normalerweise in Form von einer flachen und weißen Läsion (Hypotrophie) auf der Haut. Allerdings kann diese auch groß und rot (Hypertrophie) oder groß und über die Ränder der Verletzung hinaus (Keloid) sein. Um das Erscheinungsbild der Narbe zu verbessern können nachfolgende ästhetische Behandlungen erforderlich sein.

### **Pigmentveränderungen**

Das Gerät zielt auf den Haarschaft, insbesondere auf die pigmentierten Zellen im Haarfollikel und auf den Haarfollikel selbst. Dennoch besteht die Gefahr einer Hyperpigmentierung (verstärktes Pigment oder braune Verfärbung) oder einer Hypopigmentierung (verblassen) der umgebenden Haut. Diese Gefahr von Veränderungen der Hautpigmentierung ist bei Menschen mit dunklerer Hautfarbe höher. Normalerweise sind Verfärbungen oder Pigmentveränderungen der Haut vorübergehend, und eine dauerhafte Hyper- oder Hypopigmentierung tritt nur selten auf.

### **Übermäßige Rötung und Schwellung**

In seltenen Fällen kann die behandelte Haut sehr rot werden und anschwellen. Dies tritt häufiger an empfindlichen Körperstellen auf. Die Rötung und Schwellung sollte innerhalb von 2 bis 7 Tagen abklingen. Ein häufiges Kühlen mit Eis kann helfen die Schwellung zu reduzieren. Eine sanfte Reinigung der Haut ist erlaubt, aber Sie sollten es vermeiden, sich der Sonne auszusetzen.

## Infektion

Eine Infektion der Haut ist außerordentlich selten. Dennoch besteht ein mögliches Risiko im Anschluss an eine Verbrennung oder Hautwunde, die durch das Gerät verursacht wurde.

## Hämatome

Nach der Anwendung mit diesem Gerät kann es in sehr seltenen Fällen zur Bildung von blauen Flecken (Hämatome) kommen, die 5 bis 10 Tage andauern können. Wenn die Hämatome verblassen, kann es zu einer rostbraunen Verfärbung der Haut (Hyperpigmentierung) kommen.

## Haarfarben- und Hauttypentabelle

Verwenden Sie das Gerät nicht auf natürlich dunkler Haut oder auf gebräunter Haut. Die Anwendung auf dunkler Haut kann z. B. Verbrennungen, Blasen und Veränderung der Hautfarbe zur Folge haben.

Haarfarbe	Keltischer Hauttyp I	Nordischer Hauttyp II	Mischtyp III	Mediterraner Hauttyp IV	Dunkle Hauttypen V	Schwarze Hauttypen VI
Schwarz	4/5*	4/5*	3/4*	1/2/3*	X	X
Dunkelbraun	4/5*	4/5*	3/4*	1/2/3*	X	X
Braun	4/5*	4/5*	3/4*	1/2/3*	X	X
Dunkelblond	4/5*	4/5*	3/4*	1/2/3*	X	X
Blond	X	X	X	X	X	X
Rot	X	X	X	X	X	X
Grau & weiß	X	X	X	X	X	X

\* = anwendbare Lichtintensitätsstufen X = nicht geeignet

## Langfristige Haarentfernung

Ein typischer Haarwuchszyklus kann 18-24 Monate dauern. Um eine langfristige Haarentfernung zu erzielen, können während dieser Zeit mehrere Sitzungen mit diesem Gerät nötig sein. In Abhängigkeit von Haarfarbe, der Körperstelle und wie das Gerät verwendet wird, variiert die Wirksamkeit der Haarentfernung von Mensch zu Mensch.

## Typischer Anwendungsplan während eines Haarwuchszyklus:

Anzahl der Sitzungen	Zeitabstand in Wochen
1-4	2
5-7	4
8+	bei Bedarf, bis die gewünschten Resultate erzielt wurden

## Die zu erwartenden Ergebnisse:

Fitzpatrick Hauttyp	Haarfarbe	Anatomischer Körperbereich	Anzahl der Sitzungen	Effektivität*
I-IV	Hellbraun bis braun	Ober- oder Unterbeine	Ungefähr 10 - 12 mit 4 Wochen Abstand zwischen den Sitzungen	60 % Rückgang des Haarwuchses
		Arme		50 % Rückgang des Haarwuchses
		Bikinizone		60 % Rückgang des Haarwuchses
		Achselhöhle		55 % Rückgang des Haarwuchses
I-IV	Braun bis schwarz	Ober- oder Unterbeine	Ungefähr 8 - 10 mit 4 Wochen Abstand zwischen den Sitzungen	60 % Rückgang des Haarwuchses
		Arme		50 % Rückgang des Haarwuchses
		Bikinizone		60 % Rückgang des Haarwuchses
		Achselhöhle		55 % Rückgang des Haarwuchses

\* (% der Haarentfernung/erneuter Haarwuchs)

- Die Reaktion ist individuell und hängt vom Haartyp und von biologischen Faktoren ab und kann erneuten Haarwuchs beeinflussen. Manche Menschen zeigen schon früher oder erst später ein Ergebnis.
- Einen permanenten Rückgang des Haarwuchses kann nach ein bis zwei Sitzungen noch nicht erwartet werden. Des Weiteren ist die Inaktivität der Haarfollikel auch abhängig je nach Körperstelle.
- Wenn Sie Schwanger sind, oder stillen.
- Wenn Sie in den letzten 4 Wochen intensiver Sonnenstrahlung ausgesetzt waren, oder ein Solarium besucht haben.
- An Stellen mit Tätowierungen, Permanent Make-up oder über Piercings und anderen metallischen Gegenständen.
- An Stellen mit großen Sommersprossen, Muttermalen, Leberflecken oder Warzen.
- Wenn Sie an Narbenkeloid leiden oder gelitten haben.
- Wenn Sie lichtsensibel sind, oder Medikamente einnehmen, die die Haut lichtempfindlicher machen.
- Wenn Sie unter anormalen Hautzuständen aufgrund von z. B. Diabetes leiden, oder wenn Sie an einer anderen Stoffwechselerkrankung leiden.

### Wann Sie das Gerät nicht verwenden sollten

Benutzen Sie das Gerät nicht, wenn eine der folgenden Aussagen auf Sie zutrifft:

- Wenn Sie kürzlich eine Behandlung mit z. B. Alpha-Hydroxysäuren (AHAs), Beta-Hydroxysäuren (BHAs), Retin-A®, Accutane®, topischer Retinoide und / oder Azelainsäure hatten.
- Wenn Sie in den letzten 3 Monaten eine Steroidbehandlung erhalten haben.
- Wenn Sie eine Vorgeschichte von Herpes an der anzuwendenden Stelle aufweisen.
- Wenn Sie an Epilepsie leiden.
- Wenn Sie an Hautkrebs erkrankt sind oder waren.
- Wenn Sie ein aktives Implantat, wie z. B. einen Herzschrittmacher, einem Gerät für Inkontinenz, eine Insulinpumpe etc. haben.
- Wenn Sie sich in den letzten 3 Monaten einer Strahlen- oder Chemotherapie unterzogen haben.
- Wenn Sie an einer Störung der Blutgerinnung leiden.
- Wenn Sie andere Erkrankungen haben, die nach Ansicht Ihres Arztes die Behandlung für Sie unsicher machen würden.

Wenn Sie sich unsicher sind, ob für Sie eine Anwendung mit dem Gerät sicher ist, ziehen Sie Ihren Arzt oder Dermatologen zurate.

## Auspacken des Gerätes

1. Nehmen Sie das Gerät aus seiner Verpackung.
2. Entfernen Sie sämtliches Verpackungsmaterial, wie Folien, Füllmaterial, Kabelhalter und Kartonverpackung.
3. Prüfen Sie den Lieferumfang auf Vollständigkeit.
4. Sollte der Verpackungsinhalt unvollständig oder Beschädigungen feststellbar sein, nehmen Sie das Gerät nicht in Betrieb. Bringen Sie es umgehend zum Händler zurück.

## Übersicht der Bedienelemente / Lieferumfang

- 1 Lüftungsöffnungen
- 2 Anschlussbuchse für Netzteil
- 3 Kontrollleuchte START
- 4 ☺ Taste (Ein / Aus / Lichtintensität auswählen)
- 5 Kontrollleuchten und Stufenanzeige der Lichtintensität
- 6 Auslösetaste für den Lichtblitz
- 7 Lichtblitz-Austrittsfenster
- 8 Hautauflagefläche
- 9 Aufsatz
- 10 Netzteil

### Ohne Abbildung

Schutzbrille

## Anwendungshinweise für den sicheren Gebrauch

- **Wählen Sie mit Sorgfalt die Intensitätsstufe der Lichtblitze aus**

Die Intensitätsstufe bezieht sich auf die Intensität der abgestrahlten Lichtblitze während des Gebrauchs, von der niedrigsten zur höchsten Stufe. Die Kontrollleuchten neben der Stufenanzeige (5) zeigen die eingestellte Intensitätsstufe an. Mit höherer Intensitätsstufe werden auch die Ergebnisse erhöht sowie die daraus entstehenden Risiken von Nebenwirkungen. (Siehe Seite 9 „Mögliche Nebenwirkungen“)

- **Beginnen Sie die Anwendung immer mit der niedrigsten Intensitätsstufe**

Nur wenn Sie während oder nach der Anwendung des Gerätes mit der geringsten Intensitätsstufe wenig bis keine Beschwerden verspüren, erhöhen Sie die Intensitätsstufe bei der nächsten Anwendung um eine Stufe. Beachten Sie jedoch zusätzlich die angegebene

Intensitätsstufe in der Tabelle zu den Haarfarben und Hauttypen.

- **Nebenwirkungen vermeiden**
  - Wenden Sie das Gerät während einer Sitzung nicht mehrmals an der gleichen Hautstelle an!
  - Vermeiden Sie überlappende Lichtblitze!
  - Stellen Sie den Gebrauch sofort ein, wenn ihre Haut Blasen oder Verbrennungen aufweist!
- **Vermeiden Sie Komplikationen nach der Anwendung**
  - Setzen Sie die Haut nach der Anwendung nicht der Sonne aus. Dies gilt auch für das Bräunen mit künstlichem Licht (Solarium).  
Das Aussetzen der Sonne beinhaltet eine ununterbrochene ungeschützte Sonneneinstrahlung von 15 Minuten. Und eine konstante ungeschützte Sonneneinstrahlung von diffusum Sonnenlicht für mehr als eine Stunde. Um die behandelte Haut vor Sonnenlicht zu schützen, verwenden Sie einen Sonnenschutz mit einem Lichtschutzfaktor von mindestens LSF 30 oder höher für zwei Wochen nach jeder Anwendung des Gerätes.
  - Wenden Sie das Gerät nicht innerhalb von 24 Stunden vor oder nach einem Sauna-/Schwimmbadbesuch an. Das Chlor könnte zu Hautreizungen führen.
  - Decken Sie Muttermale und Tätowierungen ab, bevor Sie mit der Anwendung beginnen.
  - Decken Sie dunkel braune oder schwarze Flecken, wie Sommersprossen, Leberflecken oder Warzen ab, bevor Sie mit der Anwendung beginnen.
  - Schauen Sie niemals direkt in den Lichtblitz! Tragen Sie bei der Anwendung **immer** die mitgelieferte Schutzbrille.
  - Wenden Sie das Gerät nicht im Bereich der Brustwarzen, Anus oder Genitalien (männlich oder weiblich) an.
  - Wenden Sie das Gerät nicht an Körperstellen an, an denen Sie später vielleicht behaart sein wollen.

- Verwenden Sie das Gerät zu keinem anderen Zweck, als dem bestimmungsgemäßen Gebrauch.
- Stellen Sie immer sicher, dass die Hautauflagefläche in vollständigem Kontakt mit der Haut ist.
- Entfernen Sie das Gerät von der Haut, wenn sich entweder die Hautauflagefläche oder die Haut heiß anfühlt.

## Was Sie bei der Anwendung des Gerätes erwarten können

Für viele Anwender ist es vielleicht die erste Erfahrung mit einem auf Licht basierenden Haarentfernungsgerät, welches für den Hausgebrauch entwickelt wurde. Das Gerät ist einfach zu bedienen und Haarentfernungssitzungen sind wenig zeitaufwendig. Während einer Sitzung mit diesem Gerät ist es normal, dass Sie Folgendes wahrnehmen:

- **Lichtblitz**  
Bei der Anwendung des Gerätes kann ein Lichtblitz sichtbar sein. Tragen Sie daher bei der Anwendung **immer** die mitgelieferte Schutzbrille.
- **Rauschen des Gebläses**  
Das eingebaute Kühlgebläse vom Gerät macht ein ähnliches Geräusch wie ein Haartrockner. Dies ist normal.
- **Knallgeräusch bei jedem Lichtblitz**  
Wenn ein Lichtblitz ausgelöst wird, ist es normal, wenn Sie gleichzeitig mit dem Lichtblitz ein knallendes Geräusch hören.
- **Leichter Abdruck des Lichtblitz-Austrittsfensters**  
Dies ist nötig und hilfreich und ein Teil der Sicherheitsfunktion dieses Gerätes, um die Platzierung der angrenzenden Lichtblitze sicherzustellen.
- **Ein Gefühl von Wärme und Kribbeln**  
Während jedem Lichtblitz ist es normal, dass Sie ein leichtes Gefühl von Wärme und Kribbeln verspüren. Denken Sie daran, dass es wichtig ist, bei den ersten

Haarentfernungssitzungen immer eine niedrige Energiestufe zu verwenden. Es kann vorkommen, dass Sie bis zu einer Stunde nach der Anwendung eine gewisse Wärme verspüren.

- **Leicht rote oder rosa Farbe der Haut**

Während oder direkt nach einer Sitzung ist es nicht ungewöhnlich, wenn Sie eine sehr leichte rosa Verfärbung der Haut feststellen. Diese rosa Farbe ist normalerweise um den Bereich der Haare selber sichtbar. Wenn Ihre Haut jedoch komplett rot ist oder Blasenbildung oder Verbrennungen auftreten, stellen Sie den Gebrauch des Gerätes sofort ein.

## Vor der Anwendung

### **WARNUNG:**

Verwenden Sie **niemals** brennbare Flüssigkeiten, wie Alkohol (einschließlich Parfums, Desinfektionsmittel oder andere alkoholhaltige Substanzen) oder Aceton, um die Haut zu reinigen, bevor Sie das Gerät verwenden.

- Rasieren Sie die Haut an der Stelle, an der Sie das Gerät anwenden wollen. Die Haare dürfen nicht mit Wachs entfernt oder in jeglicher Art herausgerissen werden. Die Rasur ist für ein gewünschtes Resultat eine wichtige Voraussetzung.
- Die besten Ergebnisse erzielen Sie, wenn Sie den Bereich 3 Tage vor der Anwendung rasieren, oder wenn die Haare eine Länge von 1-2mm aufweisen.
- Die Haut sollte sauber, trocken und frei von jeglichen Antitranspirantien oder Deodorants sein.

### Haautverträglichkeitstest durchführen

Mit dem Hautverträglichkeitstest soll festgestellt werden, wie Ihre Haut auf die Behandlung mit dem Gerät reagiert. Des Weiteren hilft er dabei, die Einstellung der optimalen Energiestufe für jeden Behandlungsbereich festzulegen.

16

Führen Sie **48 Stunden** vor der vollständigen Behandlung an jeder Hautfläche, die Sie behandeln möchten, einen Hautverträglichkeitstest durch.

### **WARNUNG:**

Setzen Sie auch beim Hautverträglichkeitstest **immer** die Schutzbrille auf!

1. Gehen Sie vor, wie im Kapitel „Verwendung des Gerätes“ Punkt 1. bis 4. beschrieben.
  2. Starten Sie mit der niedrigsten Intensitätsstufe.
  3. Setzen Sie die Hautauflagefläche an der gewünschten Test-Hautstelle auf.
  4. Gehen Sie vor, wie im Kapitel „Verwendung des Gerätes“ Punkt 6. bis 8. beschrieben.
  5. Setzen Sie den Test, an einer anderen Test-Hautstelle, mit der nächsthöheren Intensitätsstufe fort. Beachten Sie jedoch zusätzlich die angegebene Intensitätsstufe in der Tabelle zu den Haarfarben und Hauttypen.
- Wiederholen Sie den Hautverträglichkeitstest für jeden Körperbereich, an dem Sie das Gerät anwenden möchten.
  - Wenn innerhalb von 48 Stunden keine Beschwerden auftreten, können Sie mit der zuletzt eingestellten Intensitätsstufe die Anwendung starten.

## Verwendung des Gerätes

### **WARNUNG:**

- Führen Sie vor der Verwendung des Gerätes einen Hautverträglichkeitstest durch.
- Setzen Sie bei der Anwendung **immer** die Schutzbrille auf!





**i HINWEIS:**

Das Gerät verfügt über einen eingebauten Sicherheitsmechanismus. Dieser verhindert, dass beim Betätigen der Auslösetaste ein Lichtblitz erzeugt wird, wenn die Hautauflagefläche nicht komplett auf der Haut aufliegt.

1. Achten Sie darauf, dass die Netzspannung mit den Angaben auf dem Typenschild übereinstimmt.
2. Stecken Sie das Netzteil in eine vorschriftsmäßig installierte Schutzkontakt-Steckdose.
3. Verbinden Sie das Gerät mit dem Steckernetzteil, indem Sie den Stecker des Netzteiles in die Buchse (2) einstecken. Alle Kontrollleuchten für die Stufenanzeigen gehen kurz an. Die Kontrollleuchte START leuchtet rot.

**⚠ ACHTUNG:**

- Das mitgelieferte Netzteil darf nur mit diesem Gerät verwendet werden. Nicht für andere Geräte einsetzen.
- Verwenden Sie ausschließlich ein Netzteil mit 12 V (⊖—⊕). Ein anderes Netzteil kann das Gerät beschädigen.

4. Drücken Sie die  Taste, um das Gerät einzuschalten.
  - Das Kühlgebläse vom Gerät startet.
  - Die Kontrollleuchte der Stufenanzeige 1 leuchtet.
  - Und die Kontrollleuchte START wechselt nach ca. 1 Sekunde von rot auf grün. Das Gerät ist nun betriebsbereit.
5. Um die Intensitätsstufe zu wechseln, drücken Sie wiederholt die  Taste. Die entsprechende Kontrollleuchte der Stufenanzeige leuchtet.

**Intensitätsstufe**

Die Intensitätsstufe bestimmt die Intensität des abgegebenen Lichtblitzes. Es gibt 5 Stufen.

1 = niedrigste Stufe, 5 = höchste Stufe

Die Kontrollleuchte neben der Stufenanzeige zeigt die gewählte Intensitätsstufe an. Mit höherer Intensitätsstufe erhöht sich das Ergebnis der Haarentfernung, aber auch das Risiko der möglichen Nebenwirkungen und Komplikationen.

Erhöhen Sie nicht die Intensitätsstufe während einer Sitzung. Auch wenn Sie zuerst keine Beschwerden feststellen, können diese auch erst nach einigen Stunden auftreten.

6. Setzen Sie die Hautauflagefläche auf die Hautstelle. Stellen Sie sicher, dass die Hautstelle gleichmäßig und eben ist und die Hautkontaktfläche in vollem Kontakt mit der Haut ist.
7. Wenn die Hautkontaktfläche vollständig auf der Haut aufliegt, beginnt die Kontrollleuchte START zu blinken. Das Gerät ist nun bereit einen Lichtblitz abzugeben.

**i HINWEIS:**

Die Kontrollleuchte START beginnt nur zu blinken, wenn die Hautkontaktfläche vollständig auf der Haut aufliegt.

8. Drücken Sie die Auslösetaste für den Lichtblitz. Das Gerät gibt einen Lichtblitz ab und ein kurzes knallendes Geräusch ist zu hören. Dies ist normal für das Gerät. Gleichzeitig verspüren Sie eventuell ein mild warmes und kribbelndes Gefühl.
9. Nachdem das Gerät einen Lichtblitz abgegeben hat, lädt es sich für den nächsten Lichtblitz auf. Dies kann einige Sekunden dauern.
10. Setzen Sie die Hautkontaktfläche an die nächste Hautstelle. Achten Sie darauf, die selbe Hautstelle nur einmal pro Sitzung zu bestrahlen.
11. Drücken Sie die Auslösetaste für den Lichtblitz.
12. Gehen Sie vor, wie ab Punkt 6. beschrieben.

**WARNUNG:**

Wenn Ihre Haut Blasen bildet oder verbrennt, beenden Sie sofort die Anwendung!

**HINWEIS:**

Das Gerät schaltet sich nach 10 Minuten automatisch aus.

### Nach der Anwendung

1. Wenn Sie mit der Sitzung fertig sind, schalten Sie das Gerät aus. Halten Sie dafür die  Taste ca. 3 Sekunden gedrückt.  
Merken Sie sich die zuletzt eingestellte Intensitätsstufe. Das Gerät startet beim nächsten Einschalten grundsätzlich mit der niedrigsten Intensitätsstufe.

2. Ziehen Sie sowohl das Netzteil aus der Steckdose als auch den Netzstecker aus dem Gerät.
3. Reinigen Sie das Gerät und vor allem die Hautauflagefläche nach jeder Sitzung. (Siehe Kapitel „Reinigung“)

### Hauptpflege nach der Haarentfernungssitzung

Setzen Sie die behandelte Haut nicht der Sonne aus. Stellen Sie sicher, dass Sie die behandelte Haut vor Sonnenlicht schützen. Verwenden Sie einen Sonnenschutz mit einem Lichtschutzfaktor von mindestens LSF 30 oder höher für zwei Wochen nach jeder Anwendung des Gerätes.

### Nebenwirkungen und Komplikationen

Bei einigen Benutzern kann es aufgrund der Behandlung mit dem Gerät zu Pigmentveränderungen kommen. Diese Veränderungen sind, sofern sie auftreten, im Allgemeinen mild und vorübergehend. Sollten Komplikationen auftreten, wenden Sie sich umgehend an Ihren Hautarzt!

## Reinigung

**WARNUNG:**

Schalten Sie das Gerät vor der Reinigung aus. Ziehen Sie das Netzteil aus der Steckdose.

**ACHTUNG:**

- Tauchen Sie das Gerät oder ein anderes Teil des Gerätes **nicht** in Wasser!

## **ACHTUNG:**

- Benutzen Sie keine Drahtbürste oder andere scheuernde Gegenstände.
- Benutzen Sie keine scharfen oder scheuernden Reinigungsmittel.

Verwenden Sie ein trockenes, sauberes Tuch und ggf. einen Reiniger, der speziell für elektronische Geräte entwickelt wurde, um die Oberfläche vom Gerät und insbesondere die Hautauflagefläche sanft abzuwischen.

## **Aufbewahrung und Wartung**

- Bewahren Sie das Gerät nach der Reinigung in der Originalverpackung auf. Lagern Sie das Gerät zwischen den einzelnen Sitzungen an einem kühlen und trockenen Ort auf. Halten Sie es von Wasser fern.
- Untersuchen Sie das Lichtblitz-Austrittsfenster regelmäßig auf Beschädigungen oder Kratzer. Nehmen Sie ein beschädigtes Gerät nicht in Betrieb!
- Der Aufsatz muss nach ca. 50000 Lichtblitzen ausgetauscht werden.  
Sollte ein Austausch des Aufsatzes erforderlich sein, können Sie

diesen über unser Internet-Serviceportal [www.sli24.de](http://www.sli24.de) unter „Ersatzteile & Zubehör“ bestellen. (Ersatzteil-Nr.: 399995)

## Ersatzkartusche austauschen

Den Aufsatz können Sie ganz leicht selber tauschen.

1. Ziehen Sie ihn einfach nach vorne ab.
2. Schieben Sie den neuen Aufsatz auf das Gerät.  
Achten Sie darauf, dass der Aufsatz korrekt aufgesteckt ist, da das Gerät ansonsten keinen Lichtblitz abgibt.

### Störungsbehebung

Fehler	Mögliche Ursache	Behebung
Das Gerät funktioniert nicht.	Das Gerät hat keine Stromversorgung.	Stellen Sie sicher, dass der Stecker vom Netzteil richtig im Gerät steckt.
		Stellen Sie sicher, dass das Netzteil richtig in der Steckdose steckt.
		Überprüfen Sie die Steckdose mit einem anderen Gerät.
	Kontrollieren Sie die Haussicherung.	
	Das Gerät ist defekt.	Wenden Sie sich an unseren Service oder einen Fachmann.

Fehler	Mögliche Ursache	Behebung
Es wird kein Lichtblitz abgegeben, wenn die Auslösetaste gedrückt wird.	Der Aufsatz steckt nicht richtig auf dem Gerät.	Stellen Sie sicher, dass der Aufsatz korrekt aufgesteckt ist.
	Das Gerät ist noch nicht betriebsbereit.	Stellen Sie sicher, dass die Kontrollleuchte START grün blinkt.
	Schlechter Hautkontakt.	Stellen Sie sicher, dass die Hautauflagefläche komplett auf der Haut aufliegt.
	Die Lampe im Aufsatz ist defekt.	Tauschen Sie den Aufsatz gegen einen neuen. Wenn der Fehler weiterhin besteht, wenden Sie sich an unseren Service.
Während der Anwendung ist Rauch zu sehen oder zu riechen.	Das Gerät ist defekt. Beenden Sie sofort die Anwendung!	Wenden Sie sich an unseren Service oder einen Fachmann.
Die Kontrollleuchte START und eine der Stufenanzeigen leuchtet dauerhaft.	Systemfehler	Schalten Sie das Gerät aus. Ziehen Sie für ca. 5 Sekunden das Netzteil aus der Steckdose. Stecken Sie anschließend das Netzteil wieder in die Steckdose und schalten das Gerät wieder ein. Wenn der Fehler weiterhin besteht, wenden Sie sich an unseren Service.
Die Kontrollleuchte START leuchtet. Und die anderen Kontrollleuchten blinken.	Das Gerät hat das Ende seiner Lebensdauer erreicht.	Entsorgen Sie das Gerät ordnungsgemäß. Siehe Kapitel „Entsorgung“.

### Technische Daten

Modell: ..... PC-IPL 3024  
 Spannungsversorgung: ..... DC 12 V, 2,5 A  
 Lichtfläche: ..... 2,7 cm<sup>2</sup>  
 Verwendete Technologie: ..... IPL (Intense Pulsed Light)  
 Blitzdauer: ..... 500 – 800 µs  
 Intensitätsdichte: ..... 4 J / cm<sup>2</sup>  
 Wellenlänge: ..... 475 – 1200 nm  
 Nettogewicht: ..... ca. 0,4 kg

### Temperatur:

Betrieb: ..... +10 °C – +35 °C

Lagerung: ..... -40 °C – +70 °C

### Relative Luftfeuchtigkeit:

Betrieb: ..... 3 % – 75 % rH

Lagerung: ..... 10 % – 90 % rH

### Atmosphärischer Druck:

Betrieb: ..... 700 – 1060 hPa

Lagerung: ..... 500 – 1060 hPa

**Externes Netzteil**

Eingang: .....AC 100 – 240V, 50/60 Hz, 0,8 A Max  
 Ausgang: .....DC 12V/3A  
 Polarität: .....⊖ ⊕  
 Schutzklasse: .....II

Technische und gestalterische Änderungen im Zuge stetiger Produktentwicklungen vorbehalten.

**Hinweis zur Richtlinienkonformität**

Hiermit erklärt der Hersteller, dass sich das Gerät PC-IPL 3024 in Übereinstimmung mit den folgenden Anforderungen befindet:

- Europäische Niederspannungsrichtlinie 2014/35/EU
- EU-Richtlinie für elektromagnetische Verträglichkeit 2014/30/EU
- Ökodesign Richtlinie 2009/125/EG
- RoHS-Richtlinie 2011/65/EU

**Garantie****Garantiebedingungen**

Wir übernehmen für das von uns vertriebene Gerät eine Garantie von 24 Monaten ab Kaufdatum (Kassenbon). Als Garantienachweis gilt der Kaufbeleg.

Durch Garantieleistungen wird die Garantiezeit nicht verlängert. Es besteht auch kein Anspruch auf neue Garantieleistungen. Diese Garantieerklärung ist eine freiwillige Leistung von uns als Hersteller des Gerätes. Die gesetzlichen Gewährleistungsrechte (Nacherfüllung, Rücktritt, Schadensersatz und Minderung) werden durch diese Garantie nicht berührt.

**Garantieabwicklung**

Im Service- / Garantiefall wenden Sie sich bitte an unseren Dienstleister

**SLI (Service Logistik International)**

Internet-Serviceportal:

**www.sli24.de**

Sie können sich dort direkt anmelden und erhalten alle Informationen zur weiteren Vorgehensweise Ihrer Reklamation.

Über einen persönlichen Zugangscode, der Ihnen direkt nach Ihrer Anmeldung per E-Mail übermittelt wird, können Sie den Bearbeitungsablauf Ihrer Reklamation auf unserem Serviceportal online verfolgen.

**Entsorgung****Umweltschutz**

Geben Sie das Gerät am Ende der Lebensdauer nicht in den normalen Hausmüll. Bringen Sie es zum Recycling zu einer offiziellen Sammelstelle. Auf diese Weise helfen Sie die Umwelt zu schonen.

## Gebruiksaanwijzing

Dank u voor uw keuze van dit product. We hopen dat u er veel plezier van beleeft.

### Symbolen in deze gebruiksaanwijzing

Belangrijke aanwijzingen voor uw veiligheid zijn speciaal gekenmerkt. Neem deze aanwijzingen strikt in acht om ongevallen en schade aan het apparaat te vermijden:



#### WAARSCHUWING:

Waarschuwt voor gevaren voor uw gezondheid en toont mogelijk letsel risico's.



#### LET OP:

Wijst op mogelijke gevaren voor het apparaat of andere voorwerpen.



#### OPMERKING:

Kenmerkt tips en informatie voor u.

## Inhoud

Overzicht van de bedieningselementen .....	3
Algemene opmerkingen .....	23
Speciale instructies voor dit apparaat .....	24
Speciale veiligheidsvoorschriften voor dit apparaat .....	24
Beoogd gebruik .....	27
Mogelijke bijwerkingen .....	28
Haarkleur en huidtype tabel .....	30
Langdurige ontharing .....	31
Wanneer dient u dit apparaat niet te gebruiken .....	32
Uitpakken van het apparaat .....	32
Overzicht van de bedieningselementen /	
Omvang van de levering .....	32
Gebruiksaanwijzingen voor veilig gebruik .....	32
Wat u mag verwachten bij het	
gebruiken van het apparaat .....	33

Voor gebruik .....	34
Gebruik van het apparaat .....	34
Na gebruik .....	35
Reiniging .....	36
Probleemoplossing .....	38
Technische gegevens .....	39
Verwijdering .....	39

## Algemene opmerkingen

Lees vóór de ingebruikname van dit apparaat de handleiding uiterst zorgvuldig door en bewaar deze goed, samen met het garantiebewijs, de kassabon en zo mogelijk de doos met de binnenverpakking. Geef ook de handleiding mee wanneer u de machine aan derden doorgeeft.

- Gebruik het apparaat uitsluitend privé en uitsluitend voor de voorgeschreven toepassing. Dit apparaat is niet geschikt voor commercieel gebruik.
- De voedingsadapter alleen in droge omgevingen gebruiken.
- Controleer of uitgangsvermogen, voltage en polariteit van de voedingsadapter overeenkomen met de specificaties aangegeven op het aangesloten apparaat!
- De voedingsadapter niet met natte handen aanraken!
- Zorg ervoor dat de kabel van de voedingsadapter niet wordt geknikt, bekneeld, overreden of in contact komt met warmtebronnen.
- Gebruik geen beschadigde voedingsadapter.
- Het apparaat niet zelf repareren, maar een erkende specialist raadplegen.
- Het apparaat en de netkabel moeten regelmatig op zichtbare schade worden gecontroleerd. Wanneer u schade vaststelt, mag het apparaat niet meer worden gebruikt.
- Gebruik alleen originele reserveonderdelen.

- Laat om veiligheidsredenen geen verpakkingsdelen (plasticzak, doos, piepschuim, enz.) binnen het bereik van uw kinderen liggen.



**WAARSCHUWING:**

Laat kleine kinderen niet met de folie spelen.  
**Er bestaat gevaar voor verstikking!**

**Speciale instructies voor dit apparaat**

Dit is een krachtig elektrisch apparaat, en daarom dient het gebruikt te worden met speciale aandacht voor de meegeleverde veiligheidsinformatie.

Leest u alle waarschuwingen en instructies zorgvuldig door voordat u het apparaat gebruikt. Volg tevens nauwgezet de instructies tijdens het gebruik!

Het apparaat is niet geschikt voor iedereen. Volg de onderstaande delen voor het gebruik.

Haarverwijdering door laser of haarverwijderingssystemen met een sterke lichtpuls kunnen de oorzaak zijn van versterkte haargroei bij sommige mensen.

Gebaseerd op de tegenwoordig beschikbare gegevens blijkt dat vrouwen uit de Mediterrane gebieden, het Midden-Oosten en Zuid-Azië de grootste risicogroep voor bijwerkingen vertegenwoordigen.

Het apparaat werkt het best bij donkere haartypes of haar dat meer melanine bevat. Zwart en donkerbruin reageren het best. En hoewel bruin en lichtbruin haar ook reageert, heeft dit doorgaans meer sessies nodig. Natuurlijke roodharigen reageren mogelijk helemaal niet. Natuurlijk wit, grijs of blond haar reageert doorgaans niet op de toepassing van dit apparaat.

De haargroei **stopt niet meteen** na het eerste gebruik. U krijgt een permanent en tevredenstellend resultaat door de instructies in deze handleiding te volgen.

**Speciale veiligheidsvoorschriften voor dit apparaat**

**Symbolen op het product**

Het product is voorzien van waarschuwingen en informatie symbolen:



**Aanwijzingen doorlezen!**



**WAARSCHUWING: Optische straling!**

Het apparaat straalt sterke en onzichtbare optische straling uit die letsel aan de ogen kan veroorzaken.



**WAARSCHUWING:**

Voorkom bestraling van de ogen.



Het apparaat mag **niet** gebruikt worden bij kinderen.

**LET OP:**

Houd het apparaat droog.

**WAARSCHUWING:**

Niet volgen van de instructies kan leiden tot mogelijke letsels aan het oog, verlies van gezichtsvermogen of huidbeschadigingen.

**WAARSCHUWING VOOR ELEKTRISCHE SCHOKKEN!**

- Dit apparaat mag niet in de buurt van badkuipen, wastafels of andere met water gevulde voorwerpen worden gebruikt.
- Als de aansluitkabel van dit apparaat is beschadigd, dient deze te worden vervangen met een speciale aansluitkabel die verkrijgbaar is bij de fabrikant.
- Houd de voedingsadapter droog.

- Geen voedingsadapter behalve de meegeleverde adapter gebruiken.
- Dit apparaat mag niet worden gebruikt door kinderen.
- Kinderen dienen niet met het apparaat te spelen.
- Apparaten kunnen worden gebruikt door personen met verminderde fysieke, zintuiglijke of geestelijke vermogens, of gebrek aan ervaring en/of kennis, mits onder toezicht of na aanwijzingen met betrekking tot het veilige gebruik van het apparaat en zij de gevaren die hiermee gepaard gaan, begrijpen.
- Reinigen en gebruikersonderhoud mag niet door kinderen worden uitgevoerd zonder begeleiding.
- Gebruik het apparaat niet op gedeeltes waar de huid beschadigd is. Bijvoorbeeld op gedeeltes met brandwonden, verwondingen, blaren, littekens, sneetjes, open wonden, actieve huidaandoeningen, recent kleurtje door de zon of zonnebrand en/of infecties.
- Dit apparaat is **geen** medisch apparaat. U dient medisch advies te vragen wanneer u uitslag, jeuk, schimmelinfectie en/of huidinfecties, bultjes of vlekken ervaart.
- Langere of herhaalde toepassing op één plek kan leiden tot mogelijke beschadiging van de huid.

- Vermijd het te vaak behandelen van hetzelfde gedeelte, veelvuldige pulsen en/of vaker gebruik van het apparaat.
- Het apparaat en de optische lenzen moeten regelmatig worden geïnspecteerd op schade. Gebruik **geen** beschadigd apparaat.
- Bescherm de ogen tegen straling! Het apparaat mag niet gebruikt worden op de oogleden.
- Verkeerd gebruik van het apparaat kan leiden tot verwondingen aan de ogen.
- Verander niets aan het ingebouwde veiligheidsmechanisme.
- Voer een compatibiliteitstest voor de huid uit voor u de volledige behandeling uitvoert. Zie hoofdstuk “Voor gebruik” ⇔ “Het uitvoeren van een compatibiliteitstest voor de huid”.
- Zie de tabel over de verschillende kleurpigmenten in hoofdstuk “Haarkleur en huidtype tabel”. Als u nog steeds niet goed weet of het apparaat veilig te gebruiken is, raadpleeg dan een arts of dermatoloog.

## Beoogd gebruik

Het apparaat wordt gebruikt om ongewenst lichaamshaar te verwijderen. Het apparaat is **niet** geschikt voor mensen jonger dan 18 jaar.

Het wordt ook gebruikt voor het terugdringen van de haargroei. Het apparaat is ontworpen voor gebruik op de volgende gebieden: Armen, benen, bikinilijn, oksels, borst en rug.

Het is **niet** geschikt voor gebruik rond de tepels, de anus of geslachtsdelen (mannelijk of vrouwelijk).

### Mogelijke bijwerkingen

Als de instructies in deze handleiding gevolgd worden, zullen bijwerkingen en complicaties door gebruik van het apparaat amper voorkomen. Echter iedere cosmetische behandeling, inclusief die bedoeld zijn voor thuisgebruik, geeft bepaalde risico's. Het is daarom belangrijk dat u de risico's en complicaties die bij intense lichtpuls haarverwijdering voor thuisgebruik horen, begrijpt en accepteert.

Complicatie	Waarschijnlijkheid
Effect van meervoudige pulsen op dezelfde plaats	Vrij klein
Bijwerkingen	Waarschijnlijkheid
Lichte irritatie van de huid	Vrij klein
Ontsteking van de huid	Vrij klein

Bijwerkingen	Waarschijnlijkheid
Verhoogde gevoeligheid van de huid	Vrij klein
Huidverwondingen en brandwonden	Zelden
Vorming van littekens	Zelden
Veranderingen in het pigment	Zelden
Overmatige roodheid en zwelling	Zelden
Infecties	Verwaarloosbaar
Hematoom	Verwaarloosbaar

#### Lichte irritatie van de huid

Alhoewel het verwijderen van haar met intense lichtpulsen voor thuisgebruik over het algemeen goed verdragen wordt, ervaren de meeste gebruikers toch een licht ongemak tijdens de toepassing. De irritatie van de huid wordt doorgaans beschreven als een licht prikkend gevoel van de behandelde huid. Het prikkende gevoel houdt doorgaans aan zolang de lichtflits actief is of zelfs een paar minuten daarna. Alles dat pijnlijker is dan dit lichte ongemak is niet normaal en houdt in dat u ofwel dient te stoppen met het gebruik van het apparaat omdat u overgevoelig bent voor deze manier van ontharen of de gekozen instelling is te hoog.

#### Ontsteking van de huid

Meteen na de behandeling of binnen 24 uur na de toepassing kan uw huid rood worden. Een ontsteking van de huid verdwijnt doorgaans binnen 24 uur. Neem contact op met een arts als de ontsteking niet binnen 2 tot 3 dagen verdwijnt.

#### Verhoogde gevoeligheid van de huid

De behandelde huid is gevoeliger dan normaal en dus kan dit resulteren in uitdroging of vervellen van de huid.

#### Huidverwondingen en brandwonden

In zeer zeldzame gevallen treden er brandwonden of huidbeschadigingen op na gebruik van het apparaat. Het kan een aantal weken duren voor de aangedane huid genezen is. In extreem zeldzame gevallen blijft er een litteken achter.

#### Vorming van littekens

Ondanks de zeldzaamheid kan er echter een permanent litteken ontstaan. Wanneer er littekenvorming ontstaat uit zich dat meestal in de vorm van een platte, witte beschadiging (Hypotrofie) op de huid. Het kan echter ook groot en rood zijn (Hypertrofie) of groot en buiten de randen van de genoemde verwonding treden (Keloid). Daaropvolgende esthetische behandelingen kunnen noodzakelijk zijn om het uiterlijk van het litteken te verbeteren.

### Veranderingen in het pigment

Het apparaat richt zich op de haarschacht, in het bijzonder op de pigmentcellen in de haarzakjes en de haarzakjes zelf. Er bestaat echter het gevaar voor hyperpigmentatie (versterkt pigment of bruine verkleuring) of hypopigmentatie (vervagen) van de omliggende huid. Het risico van veranderingen van de huidpigmentatie is groter voor mensen met een donkere huid. Normaal zijn de verkleuringen of veranderingen in het pigment tijdelijk en een permanente hyperpigmentatie of hypopigmentatie komen zelden voor.

### Overmatige roodheid en zwelling

In zeldzame gevallen kan de behandelde huid erg rood worden en opzwellen. Dit komt vaker voor op gevoelige lichaamsdelen. De ontsteking en zwelling dienen binnen

2 tot 7 dagen te verdwijnen. Frequent koelen met ijs kan helpen de zwelling te verminderen. Voorzichtig reinigen van de huid is toegestaan, maar u dient blootstelling aan zonlicht te vermijden.

### Infecties

Een infectie van de huid komt zelden voor. Er is echter een potentieel risico op een brandwond of huidwond die door het apparaat wordt veroorzaakt.

### Hematoom

In zeldzame gevallen kunnen er blauwe plekken (Hematomen) optreden die 5 tot 10 dagen na gebruik van het apparaat blijven zitten. Een roodbruine verkleuring van de huid (Hyperpigmentatie) kan optreden als het hematoom vervaagt.

## Haarkleur en huidtype tabel

Gebruik het apparaat niet op natuurlijk donkere of gebruide huid. De toepassing op een donkere huid kan resulteren in brandwonden, blaren en veranderingen in huidskleur.

Haarkleur	Keltische huid I	Noordelijke huid II	Gemengde huid III	Mediterrane huid IV	Donkere huid V	Zwarte huid VI
Zwart	4/5*	4/5*	3/4*	1/2/3*	X	X
Donkerbruin	4/5*	4/5*	3/4*	1/2/3*	X	X
Bruin	4/5*	4/5*	3/4*	1/2/3*	X	X
Donkerblond	4/5*	4/5*	3/4*	1/2/3*	X	X
Blond	X	X	X	X	X	X
Rood	X	X	X	X	X	X
Grijs & wit	X	X	X	X	X	X

\* = toe te passen lichtintensiteitsniveau X = niet geschikt

## Langdurige ontharing

Een typische haargroeycyclus kan tussen de 18 en 24 maanden duren. Om een langdurige ontharing te bewerkstelligen, zijn tijdens deze periode meerdere sessies met dit apparaat noodzakelijk. Afhankelijk van de haarkleur, de plaats op het lichaam en hoe het apparaat gebruikt wordt zal de effectiviteit van het ontharen verschillen van persoon tot persoon.

### Typisch toepassingsplan tijdens een haargroeycyclus:

Aantal sessies	Tijdsinterval in weken
1-4	2
5-7	4
8+	Zo vaak als nodig is, tot de gewenste resultaten bereikt zijn

### De verwachte resultaten:

Fitzpatrick huidtype	Haarkleur	Anatomische plaats op het lichaam	Aantal sessies	Effectiviteit*
I-IV	Lichtbruin tot bruin	Boven- of onderbenen	Ongeveer 10 tot 12 keer met 4 weken ruimte tussen de sessies	60% Afname van de haargroei
		Armen		50% Afname van de haargroei
		Bikinilijn		60% Afname van de haargroei
		Oksel		55% Afname van de haargroei
I-IV	Bruin tot zwart	Boven- of onderbenen	Ongeveer 8 tot 10 keer met 4 weken ruimte tussen de sessies	60% Afname van de haargroei
		Armen		50% Afname van de haargroei
		Bikinilijn		60% Afname van de haargroei
		Oksel		55% Afname van de haargroei

\* (% ontharing/nieuwe haargroei)

- De reacties verschillen per persoon, afhankelijk van het haartype en biologische factoren, en kan effect hebben op het teruggroeien van het haar. Sommige mensen tonen eerder resultaat, anderen later.
- Na een of twee sessies kan er nog geen permanente afname van de haargroei verwacht worden. Bovendien hangt de inactiviteit van de haarzakjes af van de plaats op het lichaam.

## Wanneer dient u dit apparaat niet te gebruiken

Gebruik het apparaat niet als een van de volgende situaties op u van toepassing is:

- U bent zwanger of geeft borstvoeding.
- Als u bent blootgesteld aan intensief zonlicht gedurende de afgelopen 4 weken of als u onder de zonnebank geweest bent.
- Op plaatsen met tatoeages, permanente make-up of rond piercings en andere metalen items.
- Als u grote sproeten, moedervlekken, of wratten heeft.
- Als u last heeft van keloïd littekens.
- Als u gevoelig bent voor licht of medicijnen slikt die de huid gevoeliger maken voor licht.
- Als u lijdt aan abnormale huidcondities door bijvoorbeeld diabetes, of als u aan een andere stofwisselingsstoornis lijdt.
- Als u recentelijk bent behandeld met bijvoorbeeld alfa-hydroxylzuren (AHA's), beta-hydroxylzuren (BHA's), Retin-A®, Accutane®, topische retinoiden en/of azelaïnezuur.
- Als u de afgelopen 3 maanden een behandeling met steroïden heeft ondergaan.
- Als u herpes heeft gehad op het te behandelen gebied.
- Als u lijdt aan epilepsie.
- Als u huidkanker heeft (gehad).
- Als u een actief implantaat heeft zoals een pacemaker, een apparaatje voor incontinentie, een insulinepomp, etc.
- Als u de afgelopen 3 maanden bestraald bent of chemo heeft gehad.
- Als u een stoornis in de bloedstolling heeft.
- Als u andere ziektes heeft die volgens uw arts de behandeling voor u onveilig maken.

Als u nog steeds niet goed weet of het apparaat veilig te gebruiken is, raadpleeg dan een arts of dermatoloog.

## Uitpakken van het apparaat

1. Neem het apparaat uit de verpakking.
2. Verwijder verpakkingsmateriaal zoals folie, vulmateriaal, kabelhouders en kartonverpakking.
3. Controleer of alle voorwerpen aanwezig zijn.
4. In geval van onvolledige levering of schade, dient het apparaat niet te worden gebruikt. Het apparaat dient onmiddellijk te worden teruggebracht naar de dealer.

## Overzicht van de bedieningselementen / Omvang van de levering

- 1 Luchtuitlaatopeningen
- 2 Aansluiting voor voeding
- 3 Indicatielampje START
- 4 ☺ toets (aan / uit / selecteer lichtintensiteit)
- 5 Indicatielampjes en lichtintensiteitsniveau display
- 6 Startknop voor de lichtflits
- 7 Lichtflitsvenster
- 8 Huid contactoppervlak
- 9 Opzetstuk
- 10 Voeding

## Geen afbeelding

Veiligheidsbril

## Gebruiksaanwijzingen voor veilig gebruik

- **Kies de intensiteit van de lichtflitsen zorgvuldig**  
De intensiteit refereert aan de sterkte van de uitgestraalde lichtflitsen tijdens het gebruik, van het laagste tot het hoogste niveau. De indicatielampjes naast het niveaudisplay (5) tonen de intensiteit die is ingesteld. Niveaus met hogere intensiteit verbeteren de resultaten maar vergroten ook de kans op bijwerkingen. (Zie pagina 28 "Mogelijke bijwerkingen")



- **Start de toepassing altijd op het laagste niveau**  
Verhoog de intensiteit voor de volgende toepassing met een stap alleen als u weinig tot geen ongemak ervaart tijdens of na gebruik van het apparaat op het laagste niveau. Zie echter ook de aangegeven intensiteit in de tabel met haarkleur en huidtypes.
- **Voorkomen van bijwerkingen**
  - Gebruik het apparaat niet meerdere malen op hetzelfde gedeelte van de huid in een sessie!
  - Voorkom overlappen van de lichtflitsen!
  - Stop het gebruik onmiddellijk als uw huid blaren of brandwonden vertoont!
- **Voorkom complicaties na gebruik**
  - Stel de huid niet bloot aan zonlicht na de toepassing. Dit geldt ook voor zonnen met kunstmatig licht (zonnebank).  
Blootstelling aan de zon betekent een continue onbeschermd zonnlichtstraling van 15 minuten. En een constant onbeschermd zonnlichtstraling van diffuus zonlicht van meer dan een uur. Om de behandelde huid tegen zonlicht te beschermen, dient u na elk gebruik van het apparaat 2 weken lang een zonnebrandcrème met een beschermingsfactor van SPF 30 of hoger te gebruiken.
  - Gebruik het apparaat niet binnen 24 uur voor of na een bezoek aan de sauna of zwembad. Chloor in het water kan tot huidirritaties leiden.
  - Bedek moedervlekken en tatoeages voor u de toepassing start.
  - Bedek donkerbruine of zwarte vlekken zoals sproeten, moedervlekken of wratten voor u de toepassing start.
  - Kijk nooit rechtstreeks in de lichtflits! Draag **altijd** de meegeleverde veiligheidsbril tijdens de toepassing.
  - Gebruik het apparaat niet rond de tepels, de anus of geslachtsdelen (mannelijk of vrouwelijk).

- Gebruik het apparaat niet op plaatsen op het lichaam waar u later wellicht wel haar wilt hebben.
- Gebruik het apparaat niet voor andere dan de beoogde doeleinden.
- Zorg altijd dat het huidcontact oppervlak volledig in contact komt met de huid.
- Verwijder het apparaat van de huid als of het huidcontact oppervlak of de huid warm worden.

## Wat u mag verwachten bij het gebruiken van het apparaat

Misschien is dit voor veel gebruikers de eerste ervaring met een op licht gebaseerd ontharingsapparaat dat is ontworpen voor thuisgebruik. Het apparaat is eenvoudig te gebruiken en de ontharingsessies duren niet lang. Het is normaal dat u het volgende ervaart tijdens een sessie met dit apparaat:

- **Lichtflits**  
Er kunnen lichtflitsen te zien zijn tijdens het gebruik van het apparaat. Draag daarom **altijd** de meegeleverde veiligheidsbril tijdens de toepassing.
- **Geluid van de ventilator**  
De ingebouwde koelventilator van het apparaat maakt een geluid dat vergelijkbaar is met dat van een haardroger. Dit is normaal.
- **Plopgeluid bij elke lichtflits**  
Het is normaal dat u een plopgeluid hoort gelijk met de lichtflits.
- **Lichte afdruk van het lichtflitsvenster**  
Dit is noodzakelijk en nuttig, en een deel van de veiligheidsfunctie van het apparaat om ervoor te zorgen dat de aangrenzende lichtflitsen correct worden geplaatst.
- **Een warm en prikkelend gevoel**  
Tijdens elke lichtflits is het normaal dat u een licht warm en prikkelend gevoel ervaart. Onthoud dat het belangrijk is om altijd een lage stand te gebruiken voor de eerste

ontharingsessie. Het kan voorkomen dat u tot een uur na de toepassing een zekere warmte voelt.

- **Lichte rode of roze verkleuring van de huid**

Tijdens of direct na een sessie is het niet ongewoon dat de huid ietwat roze kleurt. De roze kleur is doorgaans zichtbaar rond de haar zelf. Als uw huid echter helemaal rood wordt en er brandwonden en blaren ontstaan, stop dan onmiddellijk met het gebruik van het apparaat.

### Voor gebruik

 **WAARSCHUWING:**

Gebruik **nooit** ontvlambare vloeistoffen zoals alcohol (inclusief geur- en ontsmettingsmiddelen of andere alcoholische stoffen) of aceton om de huid te reinigen voordat u het apparaat gebruikt.

- Scheer de huid op de plaats waar u het apparaat wilt gebruiken. Het haar mag niet verwijderd worden met wax of op een andere manier uitgetrokken worden. Het scheren is een belangrijke voorbereiding voor het gewenste resultaat.
- Scheer voor de beste resultaten de locatie 3 dagen vóór de toepassing of wanneer het haar een lengte heeft van 1 tot 2 mm.
- De huid dient schoon, droog en vrij van deodorant of antitranspiratiemiddelen te zijn.

#### Het uitvoeren van een compatibiliteitstest voor de huid

De compatibiliteitstest voor de huid is ontworpen om te bepalen hoe uw huid reageert op de behandeling met het apparaat. Bovendien helpt het bij het instellen van de optimale voorkeur voor het vermogensniveau voor elk behandelingsgebied.

Voor een huidcompatibiliteitstest uit op elk huidgebied **48 uur** vóór de volledige behandeling.

 **WAARSCHUWING:**

Draag **altijd** de meegeleverde veiligheidsbril tijdens het uitvoeren van een compatibiliteitstest!

1. Ga verder zoals beschreven in hoofdstuk "Gebruik van het apparaat", punt 1 tot 4.
  2. Start de toepassing altijd op het laagste niveau.
  3. Plaats het huid contactoppervlak op de gewenste testlocatie op de huid.
  4. Ga verder zoals beschreven in hoofdstuk "Gebruik van het apparaat", punt 6 tot 8.
  5. Ga verder met de test met de volgende sterkte op een andere testlocatie op de huid.  
Zie echter ook de aangegeven intensiteit in de tabel met haarkleur en huidtypes.
- Herhaal de compatibiliteitstest voor ieder lichaamsdeel waar u het apparaat wilt gebruiken.
  - Als u binnen 48 geen ongemakken ervaart kunt u de toepassing starten met de laatst gekozen sterkte.

### Gebruik van het apparaat

 **WAARSCHUWING:**

- Voer een compatibiliteitstest voor de huid uit voor u het apparaat gebruikt.
- Draag **altijd** de meegeleverde veiligheidsbril tijdens de toepassing!

 **OPMERKING:**



Het apparaat is uitgerust met een ingebouwd veiligheidsmechanisme. Dit voorkomt, als het huidcontact oppervlak niet volledig op de huid geplaatst is, het genereren van een lichtflits wanneer de startknop wordt ingedrukt.

1. Zorg dat de spanning in overeenstemming is met die op het indicatieplaatje.

2. Steek de voedingseenheid in een naar behoren gemonteerd en beveiligd stopcontact.
3. Verbind het apparaat met de voedingseenheid door de stekker van de voedingseenheid in de aansluiting (2) te steken. Alle indicatielampjes voor de sterkte gaan kort branden. De indicatielamp START brandt rood.

**⚠ LET OP:**

- Dit apparaat dient uitsluitend te worden gebruikt met de netvoedingseenheid (inbegrepen). Gebruik deze niet voor andere apparaten.
- Gebruik uitsluitend een 12V voedingseenheid (⊖—⊕). Een andere soort voedingseenheid kan schade toebrengen aan het apparaat.

4. Druk op de  toets om het apparaat aan te zetten.
  - De koelventilator van het apparaat start.
  - Het indicatielampje voor niveau 1 brandt.
  - En het indicatielampje START schakelt van rood naar groen na ong. 1 seconde. Uw apparaat is nu gereed voor gebruik.
5. Om de intensiteit te wijzigen, drukt u meerdere malen op de  toets. Het corresponderende indicatielampje licht op.

**Intensiteitsniveau**

De intensiteit bepaalt de sterkte van de uitgestraalde lichtflits Er zijn 5 sterktes:

1 = laagste vermogen, 5 = Hoogste vermogen

De indicatielampjes naast het niveaudisplay tonen de intensiteit die is ingesteld. Bij een hoger intensiteitsniveau zal het ontharingsresultaat verbeteren, maar ook het risico op mogelijke bijwerkingen en complicaties zal toenemen.

Verhoog het intensiteitsniveau niet binnen een sessie. Symptomen kunnen soms pas na een paar uur optreden, ook als u er in het begin geen last van hebt.

6. Plaats het huid contactoppervlak op de locatie op de huid. Zorg ervoor dat de huidlocatie egaal en vlak is en dat het contactoppervlak volledig contact maakt met de huid.
7. Als het contactoppervlak volledig op de huid rust, gaat het indicatielampje START knipperen. Het apparaat is nu gereed om een lichtflits uit te zenden.

**ⓘ OPMERKING:**

Het indicatielampje START gaat alleen knipperen als er volledig huidcontact is.

8. Druk de startknop voor de lichtflits in. Het apparaat geeft een lichtflits af en u hoort een kort plopgeluid. Dit is normaal voor het apparaat. U kunt tegelijk een licht warm en prikkelend gevoel ervaren.
9. Nadat het apparaat de lichtflits heeft uitgezonden laadt het weer op voor de volgende flits. Dit kan enige seconden duren.
10. Plaats het contactoppervlak op de volgende locatie. Zorg dat elk huidgedeelte slechts eenmaal behandeld wordt tijdens een sessie.
11. Druk de startknop voor de lichtflits in.
12. Ga verder zoals beschreven vanaf punt 6.

**⚠ WAARSCHUWING:**

**Stop het gebruik onmiddellijk als uw huid blaren of brandwonden vertoont!**

**ⓘ OPMERKING:**

Het apparaat schakelt automatisch uit na 10 minuten.

**Na gebruik**

1. Zet het apparaat uit na de sessie. Om dit te doen drukt u de  toets gedurende ongeveer 3 seconden in. Onthoud de laatst gekozen stand. Het apparaat start doorgaans op de laagste stand de volgende keer dat u het aanzet.

2. Trek de stekker uit het stopcontact en de voedingsstekker uit het apparaat.
3. Maak het apparaat schoon, vooral het contactoppervlak, na elk gebruik. (Zie hoofdstuk "Reiniging")

#### Huidverzorging na het ontharen

Stel de huid na het ontharen niet bloot aan zonlicht. Bescherm de behandelde huid tegen zonlicht. Breng 2 weken lang een zonnebrandcrème met een beschermingsfactor van SPF 30 of hoger aan na elk gebruik van het apparaat.

#### Bijwerkingen en complicaties

Sommige gebruikers kunnen veranderingen van het pigment ervaren door de behandeling met het apparaat. Deze veranderingen zijn, als ze optreden, doorgaans mild en tijdelijk. Als er complicaties optreden, neem dan onmiddellijk contact op met uw dermatoloog!

## Reiniging



### WAARSCHUWING:

Schakel het apparaat uit vóór het reinigen. Haal de stekker van de voedingsadapter uit het stopcontact.



### LET OP:

- Dompel het apparaat of een ander onderdeel van het apparaat **niet** onder in water!
- Geen stalen borstels of schurende materialen gebruiken.
- Geen scherpe of agressieve reinigingsmiddelen gebruiken.

Gebruik een droge, schone doek en, indien nodig, een reinigingsmiddel dat speciaal is ontworpen voor elektronische apparatuur om

het oppervlak van het apparaat en met name het contactoppervlak voor de huid voorzichtig af te vegen.

## **Bewaren en onderhoud**

- Bewaar het apparaat na het reinigen in de originele verpakking. Bewaar het apparaat op een koele en droge plaats tussen de sessies. Houd het apparaat uit de buurt van water.
- Controleer het lichtflitsvenster regelmatig op beschadigingen en krassen. Een beschadigd apparaat mag niet worden gebruikt!
- Het opzetstuk dient na ongeveer 50.000 flitsen vervangen te worden.

U kunt reserveonderdelen bij uw lokale leverancier bestellen.  
(Onderdeel no.: 399995)

## **Vervangen van de reserve cartridge**

U kunt het opzetstuk eenvoudig zelf vervangen.

1. Verwijder het door eenvoudig naar voren te trekken.
2. Schuif het nieuwe opzetstuk op het apparaat.  
Zorg dat het opzetstuk juist geplaatst is, omdat anders het apparaat geen lichtflits uit zal zenden.

## Probleemoplossing

Probleem	Mogelijke oorzaak	Oplossing
Het apparaat werkt niet.	Het apparaat krijgt geen stroom.	Zorg ervoor dat de voedingsaansluiting goed is aangesloten op het apparaat.
		Zorg ervoor dat de stekker goed in het stopcontact zit.
		Controleer het stopcontact met een ander apparaat.
		Controleer de stop.
Er zal geen lichtflits uitgezonden worden als de ontgrendelknop wordt ingedrukt.	Het apparaat is stuk.	Neem contact op met uw leverancier of specialist.
	Het opzetstuk is niet goed op het apparaat gezet.	Zorg dat het hulpstuk op de juiste manier geplaatst is.
	Het apparaat werkt nog niet.	Zorg dat het indicatielampje START groen knippert.
	Slecht contact met de huid.	Zorg dat het contactoppervlak volledig op de huid rust.
	De lamp in het opzetstuk is kapot.	Vervang het opzetstuk door een nieuwe. Als de fout blijft bestaan, neem dan contact op met onze klantenservice.
Er wordt rook gezien of geroken tijdens de sessie.	Het apparaat is stuk. Stop het gebruik onmiddellijk!	Neem contact op met uw leverancier of specialist.
Het indicatielampje START en een van de niveaustaven blijven branden.	Systeemfout	Schakel het apparaat uit. Verwijder de stekker uit het stopcontact gedurende ongeveer 5 seconden. Steek de stekker weer in het stopcontact en zet het apparaat weer aan. Als de fout blijft bestaan, neem dan contact op met onze klantenservice.
Het indicatielampje START brandt. En het andere indicatielampje begint te knipperen.	Het apparaat is aan het einde van zijn levensduur.	Voer het apparaat op de juiste wijze af. Zie hoofdstuk "Verwijdering".

## Technische gegevens

Model:.....	PC-IPL 3024
Voeding: .....	DC 12V, 2,5A
Lichtoppervlak: .....	2,7 cm <sup>2</sup>
Gebruikte technologie:.....	IPL (Intense Pulsed Light) (intensief pulserend licht)
Flitsduur:.....	500 tot 800 µs
Intensiteit: .....	4J/cm <sup>2</sup>
Golflengte: .....	475 tot 1200 nm
Nettogewicht: .....	ong. 0,4 kg
Temperatuur:	
Gebruik:.....	+10 °C tot +35 °C
Opbergen: .....	-40 °C tot +70 °C
Relatieve luchtvochtigheid:	
Gebruik:.....	3 % tot 75 % rH
Opbergen: .....	10 % tot 90 % rH
Atmosferische druk:	
Gebruik:.....	700 tot 1060 hPa
Opbergen: .....	500 tot 1060 hPa

### Externe stroomadapter

Ingang: .....	AC 100 – 240V, 50/60 Hz, 0,8 A Max
Uitgang: .....	DC 12V/3A
Polariteit: .....	⊖ — ⊕
Beschermingsklasse:.....	II

Het recht om technische en ontwerp aanpassingen te maken in de loop van voortdurende productontwikkeling blijft voorbehouden.

Dit apparaat is gekeurd conform de op dit moment van toepassing zijnde CE-richtlijnen zoals bijvoorbeeld elektromagnetische compatibiliteit en laagspanningsvoorschriften en is geconstrueerd volgens de nieuwste veiligheidstechnische voorschriften.

## Verwijdering

### Milieubescherming



Gooi het apparaat aan het eind van de levensduur niet weg met het huisvuil. Breng het naar het officiële inzamelpunt om te laten recyclen. Door dit te doen helpt u het milieu te beschermen.

## Mode d'emploi

Merci d'avoir choisi notre produit. Nous espérons que vous saurez profiter votre appareil.

### Symboles de ce mode d'emploi

Les informations importantes pour votre sécurité sont particulièrement indiquées. Veillez à bien respecter ces indications afin d'éviter tout risque d'accident ou d'endommagement de l'appareil :



#### AVERTISSEMENT :

Prévient des risques pour votre santé et des risques éventuels de blessure.



#### ATTENTION :

Indique les risques pour l'appareil ou tout autre appareil.



#### NOTE :

Attire votre attention sur des conseils et informations.

## Sommaire

Liste des différents éléments de commande.....	3
Notes générales.....	40
Instructions spécifiques à cet appareil.....	41
Conseils de sécurité spécifiques pour cet appareil.....	41
Usage prévu.....	45
Effets secondaires possibles.....	46
Tableau des couleurs de poils et types de peaux.....	48
Retrait de poils à long terme.....	48
Quand ne pas utiliser l'appareil.....	50
Déballage de l'appareil.....	50
Liste des différent éléments de commande /	
Contenu de la livraison.....	50
Instructions d'application	
pour une utilisation en toute sécurité.....	51
Expérience d'utilisation de l'appareil.....	51

40

Avant l'utilisation.....	52
Utilisation de l'appareil.....	53
Après une utilisation.....	54
Nettoyage.....	55
Dépannage.....	57
Données techniques.....	58
Élimination.....	58

## Notes générales

Lisez attentivement ce mode d'emploi avant de mettre l'appareil en marche pour la première fois. Conservez le mode d'emploi ainsi que le bon de garantie, votre ticket de caisse et si possible, le carton avec l'emballage se trouvant à l'intérieur. Si vous remettez l'appareil à des tiers, veuillez-le remettre avec son mode d'emploi.

- N'utilisez cet appareil que pour un usage privé et pour les tâches auxquelles il est destiné. Cet appareil n'est pas prévu pour une utilisation professionnelle.
- L'adaptateur électrique ne convient que pour une utilisation dans des pièces sèches.
- Vérifiez que le courant de sortie, la tension et la polarité de l'adaptateur électrique correspondent aux informations sur l'appareil branché !
- Ne touchez pas l'adaptateur électrique branché avec des mains humides !
- Assurez-vous que le câble de l'adaptateur électrique ne soit pas entortillé, coincé, bloqué par un obstacle ou en contact avec des sources de chaleur.
- N'utilisez pas un adaptateur électrique endommagé.
- Ne réparez pas l'adaptateur vous-même, mais consultez un spécialiste autorisé.
- Il y a lieu d'inspecter l'appareil et le bloc d'alimentation régulièrement en vue d'éventuels signes d'endommagements. Lorsqu'un endommagement est détecté, l'appareil ne doit plus être utilisé.



- N'utilisez que les accessoires d'origine.
- Par mesure de sécurité vis-à-vis des enfants, ne laissez pas les emballages (sac en plastique, carton, polystyrène) à leur portée.



**AVERTISSEMENT :**

Ne pas laisser les jeunes enfants jouer avec le film.  
**Il y a risque d'étouffement !**

### Instructions spécifiques à cet appareil

Cet appareil est un dispositif électrique puissant, et doit en conséquence être utilisé dans le respect des instructions de sécurité incluses.

Lisez tous les avertissements et les instructions de sécurité avec attention avant utilisation. Respectez scrupuleusement les instructions d'utilisation !

Cet appareil ne peut pas être utilisé par toutes les personnes. Lisez le contenu des sections qui suivent avant utilisation.

Le retrait des poils par laser ou autres systèmes utilisant une pulsion lumineuse intense peut causer une augmentation de la pousse des poils chez certaines personnes.

Selon les données actuellement disponibles, il apparaît que les femmes originaires de la région méditerranéenne, du Moyen-orient et de l'Asie du sud sont les plus susceptibles de souffrir de cet effet secondaire.

L'appareil fonctionne au mieux sur les poils sombres ou les poils à haute concentration de mélanine. Les cheveux noirs ou bruns sont les plus adaptés. Et bien que les cheveux châtain ou brun clair puissent être ainsi traités, il requièrent plus de sessions de travail. Les cheveux naturellement roux peuvent ne pas être affectés du tout. Les cheveux naturellement blancs, gris ou blond ne sont généralement pas traitables par l'appareil.

La croissance des poils **ne s'arrête pas immédiatement** après la première utilisation. Vous pourrez obtenir des résultats permanents et satisfaisants en suivant les instructions de ce mode d'emploi.

## Conseils de sécurité spécifiques pour cet appareil

### Symboles sur le produit

Vous trouverez sur le produit des symboles au caractère d'avertissement ou d'information :



**Lisez les instructions !**

**AVERTISSEMENT : Rayonnement optique !**

Cet appareil émet un rayonnement optique invisible capable d'endommager la vue.

**AVERTISSEMENT :**

Évitez de l'orienter vers les yeux.



Cet appareil **ne doit pas** être utilisé par des enfants.

**ATTENTION :**

Maintenez l'appareil au sec.

**AVERTISSEMENT :**

Le non-respect des instructions peut entraîner des blessures oculaires, la perte de la vue ou des lésions épidermiques.

**AVERTISSEMENT D'ÉLECTROCUTION !**

- Ne pas utiliser cet appareil à proximité de baignoires, de lavabos ou d'autres récipients contenant de l'eau.



## AVERTISSEMENT D'ÉLECTROCUTION !

- Si le câble de connexion de cet appareil est endommagé, il doit être remplacé par un câble de connexion spécial disponible auprès du fabricant ou de son service client.
  - Conservez l'adaptateur électrique au sec.
- 
- N'utilisez pas un adaptateur électrique autre que celui fourni.
  - Cet appareil ne doit pas être utilisé par des enfants.
  - Les enfants ne doivent pas jouer avec l'appareil.
  - Cet appareil peut être utilisé par des personnes ayant des capacités mentales ou sensorielles réduites, un niveau de connaissances ou d'expérience limité, tant qu'elles le font sous surveillance, ou qu'elles ont reçu des instructions d'utilisation de l'appareil pour leur sécurité et qu'elles comprennent les risques possibles.
  - Le nettoyage et l'entretien utilisateur ne doivent pas être effectués par les enfants sans supervision.
  - Ne pas utiliser l'appareil sur des régions de peau blessée. Par exemple, sur une région de peau brûlée, blessée, avec des cloques, des cicatrices, des blessures ouvertes, des maladies de

peau actives, un bronzage récent, des brûlures de soleil et/ou des infections.

- Cet appareil **n'est pas** un appareil médical. Prenez contact avec un médecin si vous souffrez de rougeurs, de démangeaisons, de champignons et/ou d'infections de la peau, de grosseurs ou de marques cutanées.
- L'utilisation prolongée ou répétée sur une région précise peut entraîner des lésions cutanées.
- Évitez une application excessive, des pulsions fréquentes et/ou une utilisation accrue de l'appareil.
- Inspectez l'appareil et la fenêtre des optiques régulièrement à la recherche de dommages potentiels. **N'utilisez pas** un appareil endommagé.
- Protégez-vous les yeux des rayonnements ! L'appareil ne doit pas être utilisé sur les paupières.
- Une utilisation incorrecte de l'appareil peut entraîner des blessures oculaires.
- Ne modifiez pas le dispositif de sécurité intégré.

- Effectuez un test de compatibilité cutanée avant une utilisation complète. Consultez le chapitre « Avant utilisation » ⇔ « Effectuer un test de compatibilité cutanée ».
- Reportez-vous au tableau décrivant les différentes couleurs de pigmentation de la peau dans la section « Tableau des couleurs de poils et types de peaux ». Si vous n'êtes toujours pas sûr que l'appareil peut être utilisé en toute sécurité, prenez contact avec un docteur ou un dermatologiste.

## Usage prévu

L'appareil est conçu pour le retrait des poils indésirables. L'appareil **n'est pas** adapté aux personnes de moins de 18 ans.

Il est également utilisé pour réduire la vitesse de repousse des poils.

Cet appareil est prévu pour être utilisé dans les régions suivantes du corps :

Jambes, bras, région du bikini, aisselles, poitrine et dos.

Il **n'est pas** conçu pour être utilisé autour des tétons, de l'anus ou des organes génitaux (hommes et femmes).

## Effets secondaires possibles

Si les instructions de ce mode d'emploi sont respectées, les effets secondaires et complications entraînés par son utilisation seront rares. Ceci étant dit, toute opération cosmétique, incluant celles effectuées à domicile, comporte certains risques. Il est donc important que vous compreniez et acceptiez les risques et complications associées au retrait des poils avec une source de lumière intense.

FRANÇAIS

<b>Complications</b>	<b>Possibilité</b>
Effets de pulsions multiples sur une zone précise	Mineure

<b>Effet secondaire</b>	<b>Possibilité</b>
Légère irritation de la peau	Mineure
Érythème	Mineure
Sensibilité accrue de la peau	Mineure
Blessures et brûlures	Rare
Apparition de cicatrices	Rare
Changement de pigmentation	Rare
Rougeurs et grosseurs	Rare

Effet secondaire	Possibilité
Infection	Négligeable
Hématomes	Négligeable

### Légère irritation de la peau

Bien que le retrait de poils par émission de pulsions lumineuses intense à domicile est en générale bien tolérée, la plupart des utilisateurs peuvent ressentir un léger inconfort pendant l'application. L'irritation de la peau est habituellement décrite comme une légère sensation de picotement sur les surfaces cutanées traitées. La sensation de picotement est généralement ressentie lors de l'activité lumineuse, ou même quelques minutes après. Toute sensation plus intense que ce léger inconfort est anormal et indique que vous devriez soit cesser l'utilisation car vous n'êtes pas tolérant du retrait des poils, ou que le réglage sélectionné est trop élevé.

### Érythème

Votre peau peut rougir immédiatement après utilisation de l'appareil, ou dans les 24 heures suivant l'application. Un érythème disparaît généralement après 24 heures. Consultez un docteur si l'érythème ne disparaît pas dans les 2 à 3 jours qui suivent.

### Sensibilité accrue de la peau

La peau dans la zone traitée est plus sensible que d'habitude, ce qui peut entraîner un assèchement ou une pelure.

### Blessures et brûlures

En de très rares cas, des brûlures ou des blessures peuvent apparaître après utilisation de l'appareil. La brûlure

ou la blessure peut prendre plusieurs semaines à se résorber. En de très rares cas, une cicatrice sera visible.

### Apparition de cicatrices

Bien que cela soit très rare, il est cependant possible qu'une cicatrice permanente apparaisse. Dans le cas de l'apparition d'une cicatrice, celle-ci prend la forme d'une lésion plane et blanche (hypotrophie) sur la peau. Cependant, elle peut également être étalée et rouge (hypertrophie), ou étalée au point de dépasser les bordures de la blessure (chéloïde). Des traitements esthétiques supplémentaires peuvent être nécessaires pour améliorer l'apparence de la blessure.

### Changement de pigmentation

L'appareil prend en cible la tige pileuse, et en particulier les cellules pigmentées dans les follicules pileux, et les follicules pileux eux-mêmes. Il existe cependant un risque d'hyperpigmentation (pigmentation renforcée, ou coloration brune), ou d'hypopigmentation (éclaircissement) de la peau environnante. Le risque d'apparition de changements dans la pigmentation de la peau est plus élevé chez les personnes de peau plus foncée. En règle générale, la coloration, ou le changement de pigmentation cutanée est temporaire, et les cas d'hyperpigmentation ou d'hypopigmentation permanents sont rares.

### Rougeurs et grosseurs

En de rares occasions, la peau traitée peut devenir très rouge et commencer à gonfler. Cela est plus courant dans les régions sensibles du corps. L'érythème et le gonflement devrait se résorber dans les 2 à 7 jours. L'application de glace fréquente peut aider à réduire le gonflement. Un nettoyage en douceur de la peau est permis, mais vous devriez éviter l'exposition au soleil.

### Infection

Une infection de la peau est extrêmement rare. Cependant, un risque est présent en cas de brûlure ou de blessure entraînée par l'utilisation de l'appareil.

### Hématomes

En de rares cas, des marques bleues (hématomes), qui apparaissent pendant 5 à 10 jours, peuvent se former après utilisation de l'appareil. Une coloration grisâtre de la peau (hyperpigmentation) peut apparaître lorsque l'hématome se résorbe.

## Tableau des couleurs de poils et types de peaux

Ne pas utiliser cet appareil sur une peau foncée ou bronzée. L'utilisation sur une peau foncée peut entraîner des blessures, des ampoules et des changements de couleur de peau.

	Type celtique	Type nordique	Type mixte	Type méditerranéen	Type foncé	Type noir
Couleur de poil	I	II	III	IV	V	VI
Noir	4/5*	4/5*	3/4*	1/2/3*	X	X
Marron foncé	4/5*	4/5*	3/4*	1/2/3*	X	X
Marron	4/5*	4/5*	3/4*	1/2/3*	X	X
Blond foncé	4/5*	4/5*	3/4*	1/2/3*	X	X
Blond	X	X	X	X	X	X
Roux	X	X	X	X	X	X
Gris et blanc	X	X	X	X	X	X

\* = niveau d'intensité lumineuse applicable X = non adapté

### Retrait de poils à long terme

Un cycle typique de croissance des poils peut prendre entre 18 et 24 mois. Pour obtenir un retrait du poil à long terme, de multiples sessions d'application de cet appareil seront

nécessaires pendant cette période. En fonction de la couleur des poils, du site et de comment l'appareil est utilisé, l'efficacité du retrait du poil peut varier d'une personne à une autre.



**Plan d'application typique pendant un cycle de croissance des poils :**

Nombre de sessions	Intervalle de temps en semaines
1-4	2

Nombre de sessions	Intervalle de temps en semaines
5-7	4
8+	Comme requis, jusqu'à obtention des résultats désirés

**Résultats désirés :**

Classification de type de peau Fitzpatrick	Couleur de poil	Région de l'anatomie	Nombre de sessions	Efficacité*
I-IV	Marron clair à marron	Haut ou bas des jambes	Environ 10 ou 12, avec un délai de 4 semaines entre les sessions	Réduction de 60 % de la croissance des poils
		Bras		Réduction de 50 % de la croissance des poils
		Région du bikini		Réduction de 60 % de la croissance des poils
		Aisselles		Réduction de 55 % de la croissance des poils
I-IV	Marron à noir	Haut ou bas des jambes	Environ 8 ou 10, avec un délai de 4 semaines entre les sessions	Réduction de 60 % de la croissance des poils
		Bras		Réduction de 50 % de la croissance des poils
		Région du bikini		Réduction de 60 % de la croissance des poils
		Aisselles		Réduction de 55 % de la croissance des poils

\* (% de poils retirés/ de repousse du poil)

- La réponse au traitement dépend selon les individus, du type de poils ou d'autres facteurs biologiques, et peut entraîner une repousse du poil. Les résultats apparaissent plus vite chez certaines personnes que chez d'autres.
- Plus d'une ou deux sessions sont nécessaires pour réduire la croissance des poils. De plus, l'inactivité des follicules des poils dépend de la région du corps.

## Quand ne pas utiliser l'appareil

Ne pas utiliser l'appareil si l'une des situations suivantes vous est applicable :

- Si vous êtes enceinte ou en trains d'allaiter.
- Si vous avez été exposé à des radiations solaires intenses lors des quatre dernières semaines, ou si vous avez utilisé un solarium.
- Éviter les zones des tatouages, de maquillage permanent, de piercings ou d'autres éléments métalliques.
- Éviter les tâches de rousseur larges, les tâches de naissance, les grains de beauté et les verrues.
- Si vous avez ou avez eu des marques chéloïdes.
- Si vous êtes sensible à la lumière ou prenez des médicaments rendant la peau plus sensible à la lumière.
- Si vous souffrez de maladies de peau entraînées par le diabète, par exemple, ou si vous souffrez d'un autre type de dérèglement du métabolisme.
- Si vous avez récemment reçu un traitement utilisant, par exemple, des acides alpha-hydroxylés (AHAs), acides bêta-hydroxylés (BHAs), Retin-A®, Accutane®, des rétinoïdes à application externe et/ou des acides azélaïques.
- Si vous avez reçu un traitement de stéroïdes durant les 3 derniers mois.
- Si vous avez eu de l'herpès dans la région traitée.
- Si vous souffrez d'épilepsie.
- Si vous souffrez de ou avez souffert d'un cancer de la peau.
- Si vous portez un implant actif, tel un stimulateur cardiaque, un appareil contre l'incontinence, une pompe à insuline, etc.
- Si vous avez reçu un traitement à radiations ou une chimiothérapie durant les 3 derniers mois.
- Si vous souffrez d'un problème de coagulation sanguine.

- Si vous souffrez d'une maladie qui, de l'avis de votre docteur, rendrait l'utilisation de l'appareil dangereuse pour vous.

Si vous n'êtes toujours pas sûr que l'appareil peut être utilisé en toute sécurité, prenez contact avec un docteur ou un dermatologiste.

## Déballage de l'appareil

1. Ôtez l'appareil de son emballage.
2. Enlevez tout matériel d'emballage, tels que les films plastiques, les supports de câbles et l'emballage en carton.
3. Vérifiez la présence de tous les éléments du contenu.
4. En cas de livraison incomplète ou de dégâts, n'utilisez pas l'appareil. Renvoyez-le à votre vendeur immédiatement.

## Liste des différents éléments de commande / Contenu de la livraison

- 1 Ouvertures d'expulsion de l'air
- 2 Prise de connexion pour l'alimentation
- 3 Indicateur lumineux START
- 4 Bouton  (allumer / éteindre / sélection de l'intensité lumineuse)
- 5 Indicateurs lumineux et affichage de l'intensité lumineuse
- 6 Bouton de déclenchement du flash lumineux
- 7 Fenêtre de source de flash lumineux
- 8 Surface de contact avec la peau
- 9 Accessoire
- 10 Alimentation électrique

## Pas d'illustration

Lunettes de sécurité

## Instructions d'application pour une utilisation en toute sécurité

### • Sélectionnez l'intensité des flashes lumineux avec précautions

Le niveau d'intensité correspond à l'intensité des flashes lumineux pendant l'utilisation, du plus bas niveau au plus haut. L'indicateur lumineux à côté de l'affichage de niveau (5) indique le niveau d'intensité qui est sélectionné. De plus hauts niveaux d'intensité améliore les résultats, mais aussi les risques associés et les effets secondaires. (Voir page 46 « Effets secondaires possibles »)

### • Commencez toujours l'application par le niveau d'intensité le plus faible

Augmentez l'intensité lors de la prochaine application d'un niveau si vous ne ressentez aucun effet ou des effets de faible intensité pendant ou après l'utilisation à la plus faible intensité. En outre, prenez également note des niveaux d'intensité du tableau sur les couleurs de poils et types de peau.

### • Éviter les effets secondaires

- Ne pas utiliser l'appareil plusieurs fois sur une même zone cutanée pendant une même session !
- Évitez de chevaucher les flashes lumineux !
- Cessez immédiatement l'utilisation en cas d'apparition de cloques ou de brûlures !

### • Éviter les complications après utilisation

- Ne pas exposer la peau au soleil après application. Cela est applicable au bronzage sous la lumière artificielle (Solarium). Une exposition au soleil est décrite comme une exposition continue, sans protection, aux radiations solaires pendant une durée de 15 minutes. Ou une exposition continue, sans protection, à une lumière diffuse du soleil pendant une durée d'une heure. Pour protéger la peau traitée contre la lumière du soleil, appliquez une crème solaire offrant une protection

égale ou supérieure à SPF 30 pendant 2 semaine après chaque utilisation de l'appareil.

- Ne pas utiliser l'appareil dans les 24 heures précédentes ou suivante une visite d'un sauna ou d'une piscine. La présence de chlore peut irriter la peau.
- Couvrez les taches de naissance et les tatouages avant de commencer l'application.
- Couvrez les points marrons foncé ou noirs comme les taches de rousseur, les grains de beauté ou les verrues avant de commencer l'application.
- Ne jamais regarder directement dans la fenêtre de source du flash lumineux ! Portez **toujours** les lunettes de sécurité incluses lors de l'application.
- Ne pas utiliser l'appareil autour des tétons, de l'anus ou des organes génitaux (homme et femmes).
- Ne pas utiliser l'appareil sur des sites sur lesquels vous souhaiteriez faire pousser des poils ultérieurement.
- N'utilisez l'appareil que dans le but prévu.
- Veillez à ce que la zone de contact avec la peau soit toujours en contact avec la peau.
- Éloignez l'appareil de la peau si le point de contact avec la peau ou la peau elle-même semble chaude.

## Expérience d'utilisation de l'appareil

Il est probable que l'utilisation de cet appareil constitue la première expérience d'application d'un appareil de retrait des poils par flash lumineux conçu pour un usage domestique. L'appareil est facile à utiliser et les sessions de retrait des poils ne prennent que peu de temps. Les situations suivantes sont normales chez toutes les personnes utilisant l'appareil :

### • Flash lumineux

Un flash lumineux peut être visible lors de l'utilisation de l'appareil. Portez donc **toujours** les lunettes de sécurité incluses lors de l'application.

- **Bruit du ventilateur**  
Le ventilateur de refroidissement intégré à l'appareil émet un son comparable au bruit émit par un sèche-cheveux. Ceci est normal.
- **Bruits secs à chaque flash lumineux**  
Il est normal d'entendre un bruit sec à chaque fois qu'un flash lumineux est émit.
- **Légère impression sur la fenêtre de source du flash**  
Ceci est nécessaire est utile, et fait partie du système de sécurité de l'appareil, en garantissant le placement des flashes lumineux adjacents.
- **Une sensation de chaleur et de fourmillement**  
À chaque émission de flash lumineux, il est normal de ressentir une légère sensation de chaleur accompagnée d'un fourmillement. Souvenez-vous qu'il est important de toujours utiliser un réglage de puissance faible lors des premières sessions de retrait des poils. Il est possible que vous sentiez une certaine sensation de chaleur pendant une durée de jusqu'à une heure après l'application.
- **Peau de couleur légèrement rouge ou rosée**  
Pendant ou directement après une session, il n'est pas rare de remarquer une légère coloration rosée de la peau. La couleur rose est généralement visible sur le pourtour direct du poil. Cependant, si votre peau est complètement rouge ou qu'une cloque ou une brûlure apparaît, cessez l'utilisation immédiatement.

## Avant l'utilisation



### AVERTISSEMENT :

**Ne jamais** utiliser de liquide inflammable comme des alcools (incluant des parfums, désinfectants ou autres substances alcooliques), ni d'acétone pour nettoyer la peau avant l'utilisation de l'appareil.

- Rasez la peau sur le site sur lequel vous désirez utiliser l'appareil. Le poil ne doit pas être retiré à la cire ou épilé d'une quelconque manière que ce soit. Le rasage est une étape importante pour le succès de l'utilisation de l'appareil.
- Pour assurer les meilleurs résultats, rasez la région cible 3 jours avant l'application, ou lorsque les poils atteignent une longueur d'environ 1 à 2 mm.
- La peau doit être propre, sèche et nettoyée de tout produit anti transpirant ou déodorant.

### Effectuer un test de compatibilité cutanée

Le test de compatibilité cutanée est conçu pour déterminer comment votre peau répond au traitement avec l'appareil. Il vous permettra de plus à ajuster le niveau de puissance optimum préféré pour chaque zone à traiter.

Effectuez un test de compatibilité de la peau sur chaque région de peau que vous souhaitez traité **48 heures** avant le traitement réel.



### AVERTISSEMENT :

Portez **toujours** les lunettes de sécurité avant d'effectuer un test de compatibilité cutanée !

1. Suivez les étapes 1 à 4 décrites dans le chapitre « Utilisation de l'appareil ».
2. Commencez par le niveau d'intensité le plus bas.
3. Appliquez la surface de support de la peau sur la région de peau désirée.
4. Suivez les étapes 6 à 8 décrites dans le chapitre « Utilisation de l'appareil ».
5. Continuez le test au niveau d'intensité suivant sur une autre région de peau à tester.  
Prenez également note des niveaux d'intensité du tableau sur les couleurs de poils et types de peau.

- Répétez le test de compatibilité cutanée pour chaque région du corps sur laquelle vous souhaitez utiliser l'appareil.
- Si vous ne ressentez pas d'inconfort dans les 48 heures qui suivent, vous pouvez commencer l'application en sélectionnant le dernier niveau d'intensité utilisé.

## Utilisation de l'appareil

### AVERTISSEMENT :

- Effectuez un test de compatibilité cutanée avant une utilisation complète.
- Portez **toujours** les lunettes de sécurité incluses lors de l'application !

### NOTE :

L'appareil est équipé d'un dispositif de sécurité intégré. Cela permet d'éviter, si la zone de contact avec la peau n'est pas totalement sur la peau, de générer un flash lumineux lors d'une pression sur le bouton déclencheur.



1. S'assurer que la tension correspond aux indications de l'étiquette de la prise.
2. Branchez le bloc d'alimentation à une prise protégée correctement installée.
3. Branchez l'appareil au bloc d'alimentation en branchant le connecteur du bloc d'alimentation au connecteur (2). Tous les indicateurs lumineux du niveau s'éclairent brièvement. L'indicateur lumineux START s'allume en rouge.

### ATTENTION :

- Cet appareil ne doit s'utiliser qu'avec le bloc d'alimentation (inclus). Ne l'utilisez pas pour d'autres appareils.

### ATTENTION :

- Utilisez uniquement un bloc d'alimentation 12V (⊖←⊕). Un autre bloc d'alimentation peut endommager l'appareil.

4. Appuyez sur le bouton  pour allumer l'appareil.
  - Le ventilateur de refroidissement s'active.
  - L'indicateur lumineux du niveau 1 s'allume.
  - L'indicateur lumineux START passe du rouge au vert après environ 1 seconde. L'appareil est maintenant prêt à l'emploi.
5. Pour changer le niveau d'intensité, appuyez sur le bouton  de manière répétée. L'indicateur lumineux correspondant au niveau s'allume.

### Niveau d'intensité

Le niveau d'intensité détermine l'intensité du flash lumineux. Il existe 5 niveaux.

1 = le plus bas niveau, 5 = le plus haut niveau

L'indicateur lumineux à côté de l'affichage de niveau indique le niveau d'intensité qui est sélectionné. Si un niveau d'intensité plus élevé est sélectionné, les résultats seront potentiellement améliorés, mais les risques d'effets secondaires possibles et de complication augmenteront également.

N'augmentez pas le niveau d'intensité pendant une session. Des symptômes peuvent apparaître après quelques heures, même si vous n'en ressentez pas sur le moment.

6. Placez la surface de contact avec la peau sur le site désiré. Assurez-vous que le site sélectionné est régulier et plat, et que la surface de contact soit complètement appliquée.

7. Une fois la surface de contact complètement appliquée, l'indicateur lumineux START commence à clignoter. L'appareil est maintenant prêt à émettre un flash lumineux.

**i NOTE :**

L'indicateur lumineux START ne clignote que si la surface de contact est parfaitement appliquée.

8. Appuyez sur le bouton de déclenchement du flash lumineux. L'appareil émet un flash lumineux, accompagné d'un bruit sec. Ceci est normal. Simultanément, vous pourriez ressentir une sensation de chaleur et de picotement.
9. Après que l'appareil ait émit un flash lumineux, il se charge pour le prochain flash. Cela peut prendre quelques secondes.
10. Placez la surface de contact avec la peau sur le site désiré suivant. Assurez-vous de ne pas irradier le même site deux fois en une session.
11. Appuyez sur le bouton de déclenchement du flash lumineux.
12. Continuez, en répétant les mêmes étapes à partir du point 6.



**AVERTISSEMENT :**

**Cessez immédiatement l'utilisation en cas d'apparition de cloques ou de brûlures !**



**NOTE :**

L'appareil s'éteindra automatiquement après 10 minutes.

## Après une utilisation

1. Éteignez l'appareil lorsque la session est terminée. Pour ce faire, appuyez sur le bouton  pendant environ 3 secondes. Souvenez-vous du dernier niveau d'intensité sélectionné. L'appareil sélectionne en général le niveau d'intensité le plus bas lors du prochain allumage.
2. Débranchez l'alimentation à la fois de la prise murale et de l'appareil.
3. Nettoyez l'appareil, en particulier la surface de contact avec la peau, après chaque session. (Voir le chapitre « Nettoyage »)

### Soin de la peau après une session de retrait des poils

Ne pas exposer la peau traitée au soleil. Assurez-vous de protéger la peau contre la lumière du soleil. Pour protéger la peau traitée contre la lumière du soleil, appliquez une crème solaire offrant une protection égale ou supérieure à SPF 30 pendant 2 semaine après chaque utilisation de l'appareil.

### Effets secondaires et complications

Une petite portion d'utilisateurs peut souffrir d'un changement de pigmentation due au traitement avec l'appareil. Ces changements sont, s'ils apparaissent, en général légers et temporaires. En cas de complication, prenez contact immédiatement avec un dermatologiste !

# Nettoyage

## **AVERTISSEMENT :**

Mettez l'appareil hors tension avant de le nettoyer. Déconnectez l'adaptateur d'alimentation de la prise électrique.

## **ATTENTION :**

- **Ne pas** immerger l'appareil, complètement ou en partie dans l'eau !
- Ne pas utiliser une brosse métallique ni autre abrasifs.
- Ne pas utiliser d'outil pointu ni de produit nettoyant abrasif.

Utilisez un chiffon sec et propre, et si nécessaire, un produit nettoyant conçu spécialement pour les équipements électroniques pour essuyer avec soin la surface de l'appareil, et en particulier la partie qui entre en contact avec la peau.

## **Rangement et entretien**

- Rangez l'appareil dans son emballage d'origine après nettoyage. Rangez l'appareil dans un lieu sec et frais entre chaque session. Ne pas mettre l'appareil en contact avec l'eau.

- Inspectez régulièrement la fenêtre de source du flash lumineux à la recherche de dommages ou de rayures. N'utilisez pas un appareil endommagé !
- Les attachements doivent être remplacés après approximativement 50 000 flash lumineux.

Vous pouvez commander des attachements de remplacement auprès de votre revendeur local. (N° de pièce détachée : 399995)

### **Remplacer avec une cartouche de remplacement**

Vous pouvez aisément remplacer l'attachement par vous-même.

1. Retirez-le en tirant simplement vers l'avant.
2. Faites glisser le nouvel attachement dans l'appareil.  
Assurez-vous que l'attachement est correctement inséré, sinon l'appareil ne pourra pas émettre de flash lumineux.





## Dépannage

Problème	Cause possible	Solution
L'appareil ne fonctionne pas.	L'appareil ne reçoit pas d'alimentation électrique.	Assurez-vous que le connecteur d'alimentation est correctement branché à l'appareil.
		Assurez-vous que le bloc d'alimentation est correctement branché à la prise murale.
		Essayez la prise avec un autre appareil.
		Vérifiez le disjoncteur principal.
	L'appareil est défectueux.	Contactez notre centre de service ou un spécialiste.
L'appareil n'émet pas de flash lumineux lorsque vous appuyez sur le déclencheur.	L'attache ment n'est pas correctement installé sur l'appareil.	Assurez-vous que l'attache ment a été monté correctement.
	L'appareil n'est pas encore opérationnel.	Assurez-vous que l'indicateur lumineux START clignote en vert.
	Mauvais contact avec la peau.	Assurez-vous que la zone de contact avec la peau soit complètement en contact avec la peau.
	La lampe de l'attache ment est défectueuse.	Remplacez l'attache ment par un nouveau. Si l'erreur persiste, contactez notre service à la clientèle.
Vous pouvez voir et sentir de la fumée pendant l'utilisation.	L'appareil est défectueux. Cessez immédiatement l'utilisation !	Contactez notre centre de service ou un spécialiste.
L'indicateur lumineux START et l'un des indicateurs de niveau reste allumé.	Erreur système	Éteignez l'appareil. Déconnectez l'adaptateur électrique de la prise murale pendant environ 5 secondes. Réinsérez la prise d'alimentation dans le port puis rallumez l'appareil. Si l'erreur persiste, contactez notre service à la clientèle.
L'indicateur lumineux START est allumé. Les autres indicateurs lumineux commencent à clignoter.	L'appareil a atteint la fin de sa durée de vie.	Éliminez l'appareil dans le respect de l'environnement. Voir le chapitre « Élimination ».

## Données techniques

Modèle :	PC-IPL 3024
Alimentation :	CC 12V, 2,5A
Surface lumineuse :	2,7 cm <sup>2</sup>
Technologie utilisée :	IPL (Intense Pulsed Light) (Lumière Intense Pulsée)
Durée du flash :	500 à 800 µs
Densité d'intensité :	4J/cm <sup>2</sup>
Longueur d'onde :	475 à 1200 nm
Poids net :	environ 0,4 kg
Température :	
Fonctionnement :	+10 °C à +35 °C
Rangement :	-40 °C à +70 °C
Humidité relative de l'air :	
Fonctionnement :	3 % à 75 % rH
Rangement :	10 % à 90 % rH
Pression atmosphérique :	
Fonctionnement :	700 à 1060 hPa
Rangement :	500 à 1060 hPa

### Adaptateur électrique externe

Entrée :	CA 100 – 240V, 50/60 Hz, 0,8 A Max
Sortie :	CC 12V/3A
Polarité :	 — 
Classe de protection :	II

Nous nous réservons le droit d'apporter des modifications techniques ainsi que des modifications de conception dans le cadre du développement continu de nos produits.

Cet appareil a été contrôlé d'après toutes les directives européennes actuelles applicables, comme par exemple concernant la compatibilité électromagnétique et la basse tension. Cet appareil a été fabriqué en respect des réglementations techniques de sécurité les plus récentes.

## Élimination

### Protection environnementale



Ne jetez pas l'appareil à la fin de sa durée de vie avec les déchets ménagers. Apportez-le au centre de collecte autorisé en vue de son recyclage. Ainsi, vous participez à la protection de l'environnement.

## Manual de instrucciones

Le agradecemos la confianza depositada en este producto y esperamos que disfrute de su uso.

### Símbolos en este manual de instrucciones

Advertencias importantes para su seguridad están señaladas en especial. Siga estas advertencias incondicionalmente, para evitar accidentes y daños en el aparato:



#### AVISO:

Advierte ante los peligros para su salud y demuestra posibles riesgos de herida.



#### ATENCIÓN:

Indica los posibles riesgos para el aparato u otros objetos.



#### NOTA:

Pone en relieve consejos e informaciones para usted.

## Índice

Indicación de los elementos de manejo .....	3
Notas generales .....	59
Instrucciones especiales para este aparato .....	60
Instrucciones especiales de seguridad para el aparato .....	60
Finalidad de uso .....	63
Posibles efectos secundarios .....	64
Tabla de colores de pelo y tipos de piel .....	66
Eliminación de pelo de larga duración .....	67
¿En qué casos no debería usar el aparato? .....	68
Desembalar del equipo .....	68
Indicación de los elementos de manejo / Contenido en la entrega .....	68
Instrucciones de aplicación para un uso seguro .....	68
Qué se puede esperar del uso del aparato .....	69
Antes del uso .....	70

Uso del aparato .....	70
Después del uso .....	72
Limpieza .....	72
Resolución de problemas .....	74
Datos técnicos .....	75
Eliminación .....	76

## Notas generales

Antes de la puesta en servicio de este aparato lea detenidamente el manual de instrucciones y guarde éste bien incluido la garantía, el recibo de pago y si es posible también el cartón de embalaje con el embalaje interior. En caso de dejar el aparato a terceros, también entregue el manual de instrucciones.

- Solamente utilice el aparato para el uso privado y para el fin previsto. Este aparato no está destinado para el uso profesional.
- El adaptador de corriente solo debe utilizarse en habitaciones secas.
- ¡Compruebe que la corriente de salida, el voltaje y la polaridad del adaptador de corriente coinciden con la información del aparato conectado!
- ¡No toque un adaptador de corriente conectado con las manos mojadas!
- Asegúrese de que el cable del adaptador de corriente no se doble, se anude, sea atropellado o entre en contacto con fuentes de calor.
- No utilice un adaptador de corriente dañado.
- No repare el aparato usted mismo. Acuda a un especialista autorizado.
- El aparato y el cable de alimentación de red se deben controlar regularmente para garantizar que no estén dañados. En caso de que se comprobara un daño, no se podrá seguir utilizando el aparato.
- Solamente utilice accesorios originales.

- Para la seguridad de sus niños no deje material de embalaje (Bolsas de plástico, cartón, poliestireno etc.) a su alcance.

**AVISO:**

¡No deje jugar a los niños con la lámina.

¡Existe peligro de asfixia!

### Instrucciones especiales para este aparato

Esta aparato es un potente dispositivo eléctrico y, como tal, debe ser usado con especial atención a la información de seguridad proporcionada.

Lea detenidamente todas las advertencias e instrucciones de seguridad antes de usarlo. ¡Cuando lo use, siga también con precisión las instrucciones!

El aparato no es adecuado para todo el mundo. Siga las siguiente secciones antes de usarlo.

La eliminación de pelo por láser o sistemas de eliminación de pelo con pulsos de luz intensa pueden provocar mayor crecimiento de pelo en algunas personas.

Sobre la base de datos disponibles actualmente se determina que las mujeres mediterráneas, oriente medio y el sur de Asia representan el grupo de mayor riesgo asociado con efectos secundarios.

El aparato funciona mejor con pelo oscuro o pelo que contiene más melanina. Negro y castaño oscuro responden mejor. Y aunque el pelo castaño y castaño claro también responderán, normalmente requieren más sesiones. El pelo pelirrojo natural puede no responder en absoluto. El pelo natural blanco, gris o rubio normalmente no responde a aplicaciones con este aparato.

El crecimiento del pelo **no** se detiene **inmediatamente** después del primer uso. Usted obtendrá un resultado permanente y satisfactorio si sigue las instrucciones de este manual.

## Instrucciones especiales de seguridad para el aparato

### Símbolos en el producto

En el producto encontrará símbolos con el fin de advertir o informar:



¡Lea estas instrucciones!



### AVISO: ¡Radiación óptica!

El aparato emite radiación óptica invisible y fuerte que puede provocar lesiones oculares.

## AVISO:



Evite irradiar a los ojos.



Este aparato **no** debe ser utilizado sobre niños.



## ATENCIÓN:

Mantenga el aparato seco.



## AVISO:

No seguir las instrucciones puede llevar a posibles lesiones oculares, pérdida de visión o daños en la piel.



## ¡AVISO DE PRECAUCIÓN CONTRA LA SACUDIDA ELÉCTRICA!

- No utilice este aparato cerca de bañeras, lavabos u otros recipientes que contengan agua.
- Si el cable de alimentación está dañado, debe cambiarlo por un cable específico que le podrá proporcionar el fabricante o su agente de servicio.
- Mantenga seco el adaptador de corriente.

- No utilice ningún otro adaptador de corriente aparte del suministrado.
- Este aparato no debe ser utilizado por los niños.
- Los niños no deben jugar con la unidad.
- Esta unidad puede ser utilizada por personas con capacidades físicas, sensoriales o mentales reducidas y por personas con falta de experiencia y conocimientos, siempre y cuando hayan recibido supervisión o instrucciones respecto al uso seguro de la unidad y comprendan los riesgos implícitos.
- La limpieza y el mantenimiento no deben realizarlo niños sin supervisión.
- No use el aparato en áreas donde esté afectada la integridad de la piel. Por ejemplo en áreas de la piel con quemaduras, lesiones, ampollas, cicatrices, cortes, heridas abiertas, trastornos activos en la piel, bronceado reciente o quemadura solar y/o infecciones.
- Este aparato **no** es un dispositivo médico. Si experimenta sarpullido, picor, hongos cutáneos y/o infecciones en la piel, bultos en la piel o puntos en la piel pida consejo médico.
- Una aplicación prolongada y repetida en una ubicación puede llevar a posibles daños en la piel.

- Evite excesivas pasadas, pulsos frecuentes y/o mucho uso del aparato.
- El aparato y la óptica de apertura de luz deben ser inspeccionados con regularidad en busca de daños. **No** utilice un aparato dañado.
- ¡Protéjase los ojos de la irradiación! El aparato no debe ser usado en los párpados.
- Un mal uso del aparato puede llevar a lesiones oculares.
- No manipule el mecanismo de seguridad incorporado.
- Antes de una aplicación total realice una prueba de compatibilidad de piel. Vea el capítulo “Antes del uso” ⇔ “Realización de una prueba de compatibilidad de la piel”.
- Consulte la tabla sobre diferentes pigmentaciones de color en la sección “Tabla de colores de pelo y tipos de piel”. Si todavía está inseguro de si el uso del aparato es seguro, consulte a un doctor o dermatólogo.

## Finalidad de uso

El aparato se usa para retirar pelo corporal no deseado. El aparato **no** es adecuado para individuos de menos de 18 años.

También se usa para reducir el crecimiento de nuevo pelo corporal.

El aparato está diseñado para las siguientes áreas de aplicación:  
Piernas, brazos, zona del biquini, axilas, pecho y espalda.

**No** es adecuado para la región de los pezones, el ano o los genitales (masculinos o femeninos).

## Posibles efectos secundarios

Si se siguen las instrucciones de este manual, será raro que aparezcan efectos secundarios y complicaciones por el uso del aparato. No obstante, cada método cosmético, incluidos los pensados para uso doméstico, tiene asociados ciertos riesgos. Por lo tanto es importante que entienda y acepte los riesgos y complicaciones asociados con los sistemas de eliminación de pelo por pulsos de luz intensa para uso doméstico.

ESPAÑOL

<b>Complicación</b>	<b>Probabilidad</b>
Efecto de múltiples pulsos en la misma ubicación	Menor

<b>Efecto secundario</b>	<b>Probabilidad</b>
Ligera irritación de la piel	Menor
Eritema	Menor



Efecto secundario	Probabilidad
Aumento de sensibilidad de la piel	Menor
Quemaduras y heridas en la piel	Casi nunca
Formación de cicatriz	Casi nunca
Cambio de pigmento	Casi nunca
Enrojecimiento e inflamación excesivos	Casi nunca
Infección	Insignificante
Hematoma	Insignificante

#### Ligera irritación de la piel

Aunque la eliminación de pelo con pulsos de luz intensa para uso doméstico generalmente se tolera bien, la mayoría de usuarios experimentan una pequeña incomodidad durante la aplicación. La irritación de la piel se describe generalmente como ligera sensación de pinchazos en las superficie de piel tratada. La sensación de pinchazos generalmente persiste mientras está activo el destello de luz o incluso unos pocos minutos después. Todo lo que supere esta pequeña incomodidad no es normal y significa que debe dejar de usar el aparato dado que o bien es intolerante a esta eliminación de pelo o la potencia seleccionada es demasiado alta.

#### Eritema

Su piel puede enrojecer inmediatamente tras usar el aparato o en primeras 24 horas tras las aplicación. Un eritema usualmente desaparece en menos de 24 horas. Consulte al doctor si el eritema no desaparece en 2 o 3 días.

#### Aumento de sensibilidad de la piel

La piel del área tratada es más sensible de lo normal, de modo que puede aparecer deshidratación o que se desprenda la piel.

#### Quemaduras y heridas en la piel

En caso muy raros, tras usar el aparato pueden producirse quemaduras o heridas en la piel. La quemadura o herida de la piel tarda unas pocas semanas en curarse. En casos muy raros, queda una cicatriz.

#### Formación de cicatriz

A pesar de ser muy raro, sin embargo, puede ocurrir la formación de cicatriz permanente. En caso de formación de cicatriz, normalmente aparece en forma de lesión plana y blanca (hipotrofia) en la piel. Sin embargo, también puede ser grande y roja (hipertrofia) o grande y más allá de los bordes de dicha lesión (queloide). Pueden ser necesarios tratamientos estéticos posteriores para mejorar la apariencia de la cicatriz.

### Cambio de pigmento

El aparato busca el tronco del pelo, en particular la células pigmentadas en los folículos de pelo, y los propios folículos de pelo. Sin embargo, existe el peligro de hiperpigmentación (pigmento reforzado o coloración parda) o hipopigmentación (decoloración) de la piel circundante. El riesgo de cambios en la pigmentación de la piel es mayor para personas con complexión más oscura. Normalmente, las coloraciones o cambios de pigmento de la piel son temporales y raramente ocurre hiperpigmentación o hipopigmentación permanentes.

### Enrojecimiento e inflamación excesivos

En raras ocasiones, el piel tratada puede enrojecerse mucho y empezarse a inflamarse. Esto ocurre más a menudo en

lugares sensibles del cuerpo. Eritema e inflamación deben disminuir en 2 a 7 días. Enfriamiento frecuente con hielo puede ayudar a reducir la inflamación. Se permite limpiar suavemente la piel, pero debería evitar la exposición al sol.

### Infección

La infección de la piel es extremadamente rara. Sin embargo, existe el riesgo potencial después de una quemadura o herida en la piel provocada por el aparato.

### Hematoma

En casos muy extraños, tras usar el aparato se pueden formar marcas azules (hematoma) que pueden durar de 5 a 10 días. Cuando el hematoma se desvanece puede ocurrir una coloración rojiza de la piel (hiperpigmentación).

## Tabla de colores de pelo y tipos de piel

No use el aparato sobre piel de color oscuro natural o piel bronceada. La aplicación sobre piel oscura puede provocar quemaduras, ampollas o cambios en el color de la piel.

Color de pelo	Tipo de piel céltica I	Tipo de piel nórdica II	Tipo mixto III	Tipo de piel mediterránea IV	Tipos de piel oscura V	Tipos de piel negra VI
Negro	4/5*	4/5*	3/4*	1/2/3*	X	X
Castaño oscuro	4/5*	4/5*	3/4*	1/2/3**	X	X
Castaño	4/5*	4/5*	3/4*	1/2/3*	X	X
Rubio oscuro	4/5*	4/5*	3/4*	1/2/3*	X	X
Rubio	X	X	X	X	X	X
Pelirrojo	X	X	X	X	X	X
Gris y blanco	X	X	X	X	X	X

\* = nivel de intensidad de luz aplicable X = no adecuado

## Eliminación de pelo de larga duración

Un ciclo típico de crecimiento de pelo puede ir de 18 a 24 meses. Para lograr una eliminación de pelo de larga duración, durante este periodo pueden ser necesarias varias sesiones con este aparato. Dependiendo del color de pelo, el lugar del cuerpo y cómo se use el aparato, la eficacia de la eliminación de pelo variará de una persona a otra.

## Plan típico de aplicación durante el ciclo de crecimiento de pelo:

Número de sesiones	Intervalo de tiempo en semanas
1-4	2
5-7	4
8+	Según se necesite, hasta lograr los resultados deseados

## Resultados esperados:

Tipo de piel Fitzpatrick	Color de pelo	Región corporal anatómica	Número de sesiones	Eficacia*
I-IV	De castaño claro a castaño	Parte superior o inferior de las piernas	De 10 a 12 con 4 semanas entre sesiones	60 % Disminución del crecimiento del pelo
		Brazos		50 % Disminución del crecimiento del pelo
		Zona de bikini		60 % Disminución del crecimiento del pelo
		Axila		55 % Disminución del crecimiento del pelo
I-IV	De castaño a negro	Parte superior o inferior de las piernas	De 8 a 10 con 4 semanas entre sesiones	60 % Disminución del crecimiento del pelo
		Brazos		50 % Disminución del crecimiento del pelo
		Zona de bikini		60 % Disminución del crecimiento del pelo
		Axila		55 % Disminución del crecimiento del pelo

\* (% de eliminación de pelo/crecimiento de pelo renovado)

- La respuesta es individual, depende del tipo de pelo y de factores biológicos, y puede afectar al crecimiento de pelo renovado. Algunas personas muestran resultados antes o en un momento posterior.
- Tras una o dos sesiones todavía no se puede esperar una disminución permanente del crecimiento del pelo. Además, la inactividad de los folículos de pelo varía dependiendo del lugar del cuerpo.

## ¿En qué casos no debería usar el aparato?

No use el aparato si alguna de las siguientes declaraciones se aplican a usted:

- Si está embarazada o dando el pecho.
- Si se ha expuesto a radiación solar intensa en las últimas 4 semanas o si ha estado en un solárium.
- En áreas con tatuajes, maquillaje permanente o sobre piercings u otros elementos metálicos.
- En áreas con pecas grandes, marcas de nacimiento, lunares o verrugas.
- Si padece o ha padecido de cicatrices queloides.
- Si es sensible a la luz o está tomando medicación 1ue haga que la piel sea más sensible a la luz.
- Si padece de enfermedades anormales de la piel debido a diabetes, por ejemplo, o si padece de otro trastorno metabólico.
- Si recientemente se ha sometido a un tratamiento con, por ejemplo, alfa hidroxiácidos (AHA), beta hidroxiácidos (BHA), Retin-A®, Accutane®, retinoides tópicos y/o ácido azelaico.
- Si ha recibido un tratamiento con esteroides en los últimos 3 meses.
- Si tiene historial de herpes en el área de tratamiento.
- Si padece de epilepsia.
- Si tiene o ha caído enfermo con cáncer de piel.
- Si tiene un implante activo tal como un marcapasos, un aparato para incontinencia, una bomba de insulina, etc.
- Si se ha sometido a terapia con radiación o quimioterapia en los últimos 3 meses.
- Si padece un trastorno de coagulación de la sangre.
- Si tiene otras enfermedades que, según su doctor, harían que el tratamiento fuera inseguro para usted.

Si todavía está inseguro de si el uso del aparato es seguro, consulte a un doctor o dermatólogo.

## Desembalar del equipo

1. Saque el equipo del embalaje.
2. Quite todo el material de embalaje como plástico, material de relleno, soporte del cable y embalaje de cartón.
3. Compruebe que estén todos los materiales.
4. En caso de entrega incompleta o de daños, no encienda el aparato. Devuélvalo a su distribuidor inmediatamente.

## Indicación de los elementos de manejo/ Contenido en la entrega

- 1 Aberturas de salida de aire
- 2 Toma de conexión para fuente de alimentación
- 3 Lámpara indicadora START
- 4 Botón  (encender/apagar / selección de intensidad de luz)
- 5 Lámparas indicadoras y pantalla de nivel de intensidad de luz
- 6 Botón de liberación para el destello de luz
- 7 Ventana de salida de destello de luz
- 8 Superficie de contacto con la piel
- 9 Accesorio
- 10 Fuente de alimentación

### No se muestra

Gafas de seguridad

## Instrucciones de aplicación para un uso seguro

- **Seleccione cuidadosamente el nivel de intensidad de los destellos de luz**

El nivel de intensidad se refiere a la intensidad de los destellos de luz emitidos durante el uso, de menor a mayor intensidad. Las lámparas indicadoras junto a la pantalla de nivel (5) muestran el nivel de intensidad

establecido. Mayores niveles de intensidad mejoran los resultados, pero también aumentan los riesgos y los efectos secundarios. (Vea la página 64 "Posibles efectos secundarios")

- **Inicie siempre la aplicación en el nivel de intensidad más bajo**

Aumente el nivel de intensidad para la siguiente aplicación únicamente en un peldaño si experimenta poca o nada de incomodidad durante o después del uso del aparato habiendo establecido el nivel de intensidad más bajo. Sin embargo, observe también el nivel de intensidad indicado en la table sobre colores de pelo y tipos de piel.

- **Cómo evitar los efectos secundarios**

- ¡No use el aparato varias veces sobre la misma área en la misma sesión!
- ¡Evite superponer destellos de luz!
- ¡Para inmediatamente el uso si la piel muestra ampollas o quemaduras!

- **Cómo evitar complicaciones tras el uso**

- No exponga la piel al sol tras la aplicación. Esto se aplica también a bronceado con luz artificial (solárium). La exposición al sol implica una radiación solar sin continua sin protección durante 15 minutos. Y radiación solar sin protección constante de luz solar difusa durante más de una hora. A fin de proteger la piel tratada contra la luz solar, aplique crema solar con un factor de protección solar que sea igual o mayor que SPF 30 durante 2 semanas después de cada uso del aparato.
- No use el aparato 24 horas antes o después de visitar una sauna o piscina. El cloro puede provocar irritación en la piel.
- Cubra marcas de nacimiento y tatuajes antes de empezar la aplicación.

- Cubra puntos negros o marrones oscuros tales como pecas, lunares o verrugas antes de empezar la aplicación.
- ¡Nunca mire directamente al destello de luz! Durante la aplicación lleve **siempre** las gafas de seguridad suministradas.
- No use el aparato en a región de los pezones, el ano o los genitales (masculinos o femeninos).
- No use el aparato en lugares del cuerpo en los que quiera pelo posteriormente.
- No use el aparato con ningún otro fin que el pretendido.
- Asegure siempre que la superficie de contacto con la piel esté totalmente en contacto con la piel.
- Retire el aparato de la piel si siente caliente la superficie de contacto con la piel o la propia piel.

## Qué se puede esperar del uso del aparato

Quizás para muchos usuarios sea la primera experiencia con un aparato de eliminación de pelo basado en luz desarrollado para uso doméstico. El aparato es fácil de usar y las sesiones de eliminación de pelo apenas consumen tiempo. Es normal que perciba lo siguiente durante una sesión con el aparato:

- **Destello de luz**

Cuando se usa el aparato se puede ver un destello de luz. Por lo tanto, durante la aplicación lleve **siempre** las gafas de seguridad suministradas.

- **Ruido del ventilador**

El ventilador de refrigeración integrado del aparato hace un sonido similar a un secador de pelo. Estos es normal.

- **Sonido con cada destello de luz**

Es normal oír como un chasquido al mismo tiempo que se dispara el destello de luz.

- **Marca ligera de la ventana de salida de destello de luz**

Esta es necesaria y útil, y es parte de la función de seguridad del aparato para asegurar la colocación de destellos de luz adyacentes.

- **Sensación de calidez y hormigueo**

Durante cada destello de luz es normal experimentar una ligera sensación de calidez y hormigueo. Recuerde que es importante usar siempre bajo nivel de potencia para las primeras sesiones de eliminación de pelo. Puede haber veces en las que sienta cierta calidez hasta una hora después de la aplicación.

- **Color de piel ligeramente rojo o rosa**

Durante o justo después de una sesión, no es improbable notar una coloración de la piel ligeramente rosácea. Este color rosa es visible normalmente alrededor de la región del propio pelo. Sin embargo, si la piel está completamente roja o aparecen ampollas y quemaduras, deje de usar el aparato inmediatamente.

## Antes del uso

 **AVISO:**

**Nunca** use líquidos inflamables, tales como alcohol (incluidas fragancias, desinfectantes u otras sustancias alcohólicas) ni acetona para limpiar la piel antes de usar el aparato.

- Afeite la piel en la ubicación que desee usar el aparato. El pelo no se debe eliminar con cera ni arrancarse de otra manera. El afeitado es un requisito previo importante para el resultado deseado.
- Para obtener mejores resultados, afeite la región 3 días antes de la aplicación o cuando el pelo tenga una longitud de 1 a 2 mm.
- La piel debe estar limpia, seca y libre de antitranspirante o desodorante.

70

## Realización de una prueba de compatibilidad de la piel

La prueba de compatibilidad de la piel está diseñada para determinar cómo responde la piel al tratamiento con el aparato. Además, ayuda a ajustar la preferencia de nivel de potencia óptimo para cada área de tratamiento.

Realice una prueba de compatibilidad de la piel en cada área de la piel que desee tratar **48 horas** antes del tratamiento completo.

 **AVISO:**

¡Lleve **siempre** las gafas de seguridad cuando realice una prueba de compatibilidad de la piel!

1. Proceda como se describe en el capítulo "Uso del aparato" punto 1 a 4.
  2. Empiece con el nivel de intensidad más bajo.
  3. Coloque la superficie de apoyo de piel sobre la ubicación de prueba que desee sobre la piel.
  4. Proceda como se describe en el capítulo "Uso del aparato" punto 6 a 8.
  5. Continúe la prueba con el siguiente nivel de intensidad más alto en otra ubicación de prueba sobre la piel. Sin embargo, observe también el nivel de intensidad indicado en la table sobre colores de pelo y tipos de piel.
- Repita la prueba de compatibilidad de la piel para cada región del cuerpo en la que desee usar el aparato.
  - Si no experimenta incomodidad en 48 horas, puede empezar la aplicación con el último nivel de intensidad seleccionado.

## Uso del aparato

 **AVISO:**

- Realice una prueba de compatibilidad de la piel antes de usar el aparato.
- ¡Durante la aplicación lleve **siempre** las gafas de seguridad!



### **i** NOTA:

El aparato está equipado con un mecanismo de seguridad integrado. Esto evita, si la superficie de contacto en la piel no está colocada totalmente sobre la piel, la generación de un destello de luz cuando se presiona el botón de liberación.

1. Asegúrese de que la tensión de la corriente coincida con los valores de la etiqueta identificadora.
2. Enchufe la fuente de alimentación en una toma de contacto protectora debidamente instalada.
3. Conecte el dispositivo a la fuente de alimentación enchufando el conector de la fuente de alimentación al conector (2). Todas las lámparas indicadoras para el nivel se iluminan brevemente. La lámpara indicadora START se ilumina en rojo.

### **△** ATENCIÓN:

- Este dispositivo solo debería utilizarse con la fuente de alimentación (incluida). No la utiliza para otros dispositivos.
- Utilice solo una fuente de alimentación de 12 V (⊖ ⊕). Una fuente de alimentación diferente podría dañar el dispositivo.

4. Pulse el botón  para encender el aparato.
  - Se enciende el ventilador de refrigeración del aparato.
  - Se enciende la lámpara indicadora de la pantalla de nivel 1.
  - Y la lámpara indicadora START pasa de rojo a verde aprox. 1 segundo después. El aparato está listo para usarse.
5. Para cambiar el nivel de intensidad, pulse el botón  varias veces. Se ilumina la lámpara indicadora correspondiente de la pantalla de nivel.

### **Nivel de intensidad**

El nivel de intensidad determina la intensidad del destello de luz emitido. Hay 5 niveles.

1 = nivel más bajo, 5 = nivel más alto

La lámpara indicadora junto a la pantalla de nivel muestra el nivel de intensidad que ha sido seleccionado. Con un nivel de intensidad más alto mejorará el resultado de la eliminación de pelo, pero también aumentará el riesgo de posibles efectos secundarios y complicaciones.

No aumente el nivel de intensidad en una misma sesión. Tras un par de horas pueden aparecer síntomas, incluso si no los experimenta al principio.

6. Coloque la superficie de contacto en la piel sobre la ubicación de la piel. Asegúrese de que la ubicación de la piel sea uniforme y plana, y que la superficie de contacto en la piel haga contacto completo con la piel.
7. Una vez la superficie de contacto en la piel repose completamente sobre la piel, la lámpara indicadora START empezará a destellar. El aparato está listo para emitir un destello de luz.

### **i** NOTA:

La lámpara indicadora START solo empieza a destellar cuando la superficie de contacto en la pie reposa totalmente sobre la piel.

8. Pulse el botón de liberación para el destello de luz. El aparato emitirá un destello de luz y se oirá un corto chasquido. Esto es normal con el aparato. Al mismo tiempo experimentará una sensación suave, cálida y de hormigueo.
9. Después de que el aparato haya emitido un destello de luz se preparará para el siguiente destello de luz. Esto puede tardar unos pocos segundos.

10. Coloque la superficie de contacto en la piel sobre la siguiente ubicación de la piel. Asegúrese de irradiar la misma ubicación de piel solo una vez por sesión.
11. Pulse el botón de liberación para el destello de luz.
12. Proceda como se describe en el punto 6.

**AVISO:**

¡Pare inmediatamente el uso si en la piel se forman ampollas o empieza a quemarse!

**NOTA:**

El aparato se apaga automáticamente pasados 10 minutos.

### Después del uso

1. Apague el aparato cuando acabe la sesión. Para hacerlo, mantenga pulsado el botón de  durante aproximadamente 3 segundos.  
Recuerde el último nivel de intensidad seleccionado. El aparato generalmente empieza con el nivel de intensidad más bajo la siguiente vez que se enciende.

2. Desconecte la fuente de alimentación de la toma y el enchufe de alimentación del aparato.
3. Después de cada sesión, limpie el aparato y especialmente la superficie de contacto en la piel. (Vea el capítulo "Limpieza")

### Cuidados de la piel tras la sesión de eliminación de pelo

No esponga la piel tratada al sol. Asegúrese de proteger la piel tratada contra la luz solar. Aplique crema solar con un factor de protección solar que sea igual o mayor que SPF 30 durante 2 semanas después de cada uso del aparato.

### Efectos secundarios y complicaciones

Algunos usuarios pueden experimentar cambios de pigmento debido al tratamiento con el aparato. Estos cambios son, si ocurren, generalmente suaves y temporales. ¡Si ocurren complicaciones, contacte con un dermatólogo inmediatamente!

## Limpieza

**AVISO:**

Apague el aparato antes de limpiar. Desconecte el adaptador de alimentación de la toma eléctrica.

**ATENCIÓN:**

- ¡No sumerja el aparato ni otra parte del mismo en agua!



## **ATENCIÓN:**

- No use cepillos metálicos ni otros abrasivos.
- No use agentes limpiadores puntiagudos ni abrasivos.

Use un trapo limpio y seco y, en caso necesario, un limpiador diseñado específicamente para equipos electrónicos para estragar suavemente la superficie del aparato y en particular la superficie de contacto en la piel.

## **Almacenamiento y mantenimiento**

- Guarde el aparato en el embalaje original después de limpiarlo. Almacene el aparato en una ubicación fresca y seca entre sesión y sesión. Mantenga el aparato alejado del agua.
- Compruebe regularmente daños y arañazos en la ventana de salida de destello de luz. ¡No ponga en funcionamiento un aparato dañado!
- El accesorio tiene que ser sustituido tras aprox. 50.000 destellos de luz.

Puede pedir accesorios de repuesto a su distribuidor local.

(N.º de pieza de repuesto: 399995)

## Sustitución del cartucho de repuesto

Usted mismo puede sustituir fácilmente del accesorio.

1. Retírelo simplemente tirando de él hacia delante.
2. Deslice en nuevo accesorio sobre el aparato.

Asegúrese de que el accesorio haya encajado correctamente, de lo contrario el aparato no emitirá un destello de luz.

### Resolución de problemas

Problema	Posible causa	Solución
El aparato no funciona.	El aparato no recibe suministro eléctrico.	Asegúrese de que el conector de la fuente de alimentación esté correctamente enchufado en el aparato.
		Asegúrese de que la fuente de alimentación esté correctamente enchufada en la toma.
		Pruebe la toma con otro aparato.
	Compruebe el disyuntor de circuito principal.	
	El aparato está defectuoso.	Póngase en contacto con nuestro centro de servicios o con un especialista.
No se emite un destello de luz cuando se pulsa el botón de liberación.	El accesorio no está colocado correctamente sobre el aparato.	Asegúrese de que el accesorio haya sido montado correctamente.
	El aparato todavía no está operativo.	Asegúrese de que la lámpara indicadora START destelle en verde.
	Mal contacto con la piel.	Asegúrese de que el contacto de apoyo en el piel repose totalmente sobre la piel.
	La lámpara del accesorio está defectuosa.	Sustituya el accesorio por otro nuevo. Si el error persiste, póngase en contacto con nuestro servicio de atención al cliente.

Problema	Posible causa	Solución
Se puede ver u oler humo durante el funcionamiento.	El aparato está defectuoso. ¡Pare el uso inmediatamente!	Póngase en contacto con nuestro centro de servicios o con un especialista.
La lámpara indicadora START y una de las pantallas de nivel permanecen encendidas.	Error de sistema	Apague el aparato. Desconecte del adaptador de alimentación de la toma de pared durante 5 segundos. Vuelva a insertar el enchufe de alimentación en la toma y vuelva a encender el aparato. Si el error persiste, póngase en contacto con nuestro servicio de atención al cliente.
Se ilumina la lámpara indicadora START. Y las otras lámparas indicadoras empiezan a destellar.	El aparato ha llegado al final de su vida útil.	Deseche el aparato correctamente. Vea el capítulo "Eliminación".

## Datos técnicos

Modelo: ..... PC-IPL 3024  
 Alimentación: ..... CC 12V, 2,5A  
 Superficie de luz: ..... 2,7 cm<sup>2</sup>  
 Tecnología usada: ..... IPL (Intense Pulsed Light)  
 Duración del desello: ..... 500 a 800 µs  
 Densidad de intensidad: ..... 4J/cm<sup>2</sup>  
 Longitud de onda: ..... 475 a 1200 nm  
 Peso neto: ..... aprox. 0,4 kg  
 Temperatura:  
     Funcionamiento: ..... +10 °C a +35 °C  
     Almacenamiento: ..... -40 °C a +70 °C  
 Humedad relativa del aire:  
     Funcionamiento: ..... 3% a 75 % rH  
     Almacenamiento: ..... 10% a 90 % rH  
 Presión atmosférica:  
     Funcionamiento: ..... 700 a 1060 hPa  
     Almacenamiento: ..... 500 a 1060 hPa

## Adaptador externo de alimentación

Entrada: ..... CA 100 – 240V, 50/60 Hz, 0,8 A Max  
 Salida: ..... CC 12V/3A  
 Polaridad: .....   
 Clase de protección: ..... II

El derecho de realizar modificaciones técnicas y de diseño en el curso del desarrollo continuo del producto está reservado.

Este aparato se ha examinado según las normativas actuales y vigentes de la Comunidad Europea, como p. ej. compatibilidad electromagnética y directiva de baja tensión y se ha construido según las más nuevas especificaciones en razón de la seguridad.

## Eliminación

### Protección medioambiental



Al final de su vida útil, no elimine este dispositivo junto con los residuos domésticos comunes.

Llévelo a un punto de recogida autorizado para su reciclaje. Con ello, contribuirá a proteger el medio ambiente.

## Instruction Manual

Thank you for choosing our product. We hope you will enjoy using the appliance.

### Symbols in these Instruction Manual

Important information for your safety is specially marked. It is essential to comply with these instructions in order to avoid accidents and prevent damage to the appliance:



#### **WARNING:**

This warns you of dangers to your health and indicates possible injury risks.



#### **CAUTION:**

This refers to possible hazards to the appliance or other objects.



**NOTE:** This highlights tips and information.

## Contents

Overview of the Components .....	3
General Notes .....	77
Special Instructions for this Appliance .....	78
Special Safety Instructions for this Appliance .....	78
Intended Use .....	81
Possible Side Effects .....	82
Hair Colour and Skin Type Table .....	84
Long-term Hair Removal .....	85
When You Should Not Use the Appliance .....	86
Unpacking the Appliance .....	86
Overview of the Components / Scope of Delivery .....	86
Application Instructions for Safe Use .....	86
What You May Expect when Using the Appliance .....	87
Before Use .....	88
Use of the Appliance .....	88
After Use .....	89

Cleaning .....	90
Troubleshooting .....	91
Technical Data .....	92
Disposal .....	93

## General Notes

Read the operating instructions carefully before putting the appliance into operation and keep the instructions including the warranty, the receipt and, if possible, the box with the internal packing. If you give this appliance to other people, please also pass on the operating instructions.

- The appliance is designed exclusively for private use and for the envisaged purpose. This appliance is not fit for commercial use.
- The power adapter is only suitable for use in dry rooms.
- Check if the output current, voltage and the polarity of the power adapter match the information on the connected appliance!
- Do not touch the connected power adapter with wet hands!
- Ensure that the cable of the power adapter does not become kinked, jammed, driven over or come into contact with heat sources.
- Do not use a damaged power adapter.
- Do not repair the appliance yourself, but visit an authorized specialist.
- The appliance and the mains lead have to be checked regularly for signs of damage. If damage is found the appliance must not be used.
- Use only original spare parts.
- In order to ensure your children's safety, please keep all packaging (plastic bags, boxes, polystyrene etc.) out of their reach.



#### **WARNING:**

Do not allow small children to play with the foil.

**There is a danger of suffocation!**

## Special Instructions for this Appliance

This appliance is a powerful electrical appliance and, as such, should be used with special attention to the safety information provided.

Please read all warnings and safety instructions carefully before use. Precisely follow the instructions during operation as well!

The appliance is not suitable for everybody. Please follow the sections below prior to use.

A hair removal by laser or hair removal systems with an intense light pulse can cause increased hair growth in some people.

Based upon currently available data it turns out that women from the Mediterranean area, the Middle East and Southern Asia represent the largest risk group associated with side effects.

The appliance works best with darker hair types or hair that contains more melanin. Black and dark brown respond best. And although brown and light brown hair will also respond, it typically requires more sessions. Natural red hair may not respond at all. Natural white, grey or blond hair usually does not respond to applications with this appliance.

The hair growth **does not** stop **immediately** after the first use. You will get a permanent and satisfactory result by following the instructions in this manual.

## Special Safety Instructions for this Appliance

### Symbols on the Product

On the products you will find symbols that indicate warnings or provide information:



**Read the instructions!**



**WARNING: Optical Radiation!**

The appliance emits strong and invisible optical radiation that may cause eye injury.

## **WARNING:**



Avoid irradiation of the eyes.



This appliance is **not** to be used on children.



## **CAUTION:**

Keep the appliance dry.



## **WARNING:**

Failure to follow the instructions may lead to possible eye injury, loss of vision or skin damage.



## **WARNING OF ELECTRICAL SHOCK!**

- Do not use this appliance near baths, wash basins or other vessels containing water.
  - If the connection cable of this appliance has been damaged, it must be replaced with a special connection cable available from the manufacturer or its customer service.
  - Keep the power adapter dry.
- Do not use any power adapter other than the one supplied.

- This appliance shall not be used by children.
- Children shall not play with the appliance.
- Appliances can be operated by persons with reduced physical, sensory, or mental capabilities or lack of experience and/or knowledge if they have been given supervision or instruction concerning the use of the appliance in a safe way and understood the hazards involved.
- Cleaning and user maintenance shall not be made by children without supervision.
- Do not use the appliance on areas where the skin integrity is affected. For example on skin areas with burns, injuries, blisters, scars, cuts, open wounds, active skin disorders, recent suntan or sunburn and/or infections.
- This appliance is **not** a medical appliance. Medical advice should be sought when experiencing rashes, itchy skin, cutaneous fungus and/or skin infections, skin bumps or skin spots.
- Prolonged or repeated application on one location may lead to potential damage to the skin.
- Avoid excessive passes, frequent pulses and/or increased use of the appliance.



- The appliance and light aperture optics must be regularly inspected for damage. Do **not** use a damaged appliance.
- Protect the eyes from irradiation! The appliance must not be used on the eyelids.
- A misuse of the appliance may lead to eye injury.
- Do not tamper with the built-in safety mechanism.
- Perform a skin compatibility test prior to full application. See chapter “Before Use” ⇨ “Performing a Skin Compatibility Test”.
- Please refer to the table on the different colour pigmentations in chapter “Hair Colour and Skin Type Table”. If you are still uncertain whether the use of the appliance is safe, consult a doctor or dermatologist.

## Intended Use

The appliance is used to remove undesirable body hair. The appliance is **not** suitable for individuals under the age of 18.

It is also used for reducing the regrowth of the body hair.

The appliance is designed for the following applications areas:  
Legs, arms, bikini zone, armpits, chest and back.

It is **not** suitable for the region of the nipples, anus or genitals (male or female).

## Possible Side Effects

If the instructions in this manual are followed, side effects and complications in relation to the use of the appliance will be rare. Nevertheless, every cosmetic method, including those that are intended for domestic use, is associated with certain risks. It is therefore important that you understand and accept the risks and complications associated with intense light pulse hair removal systems for domestic use.

Complication	Likelihood
Effect of multiple pulses at the same location	Minor

Side Effect	Likelihood
Slight irritation of the skin	Minor
Erythema	Minor
Increased skin sensitivity	Minor
Skin wounds and burns	Rarely
Scar formation	Rarely

Side Effect	Likelihood
Pigment changes	Rarely
Excessive redness and swelling	Rarely
Infection	Negligible
Haematoma	Negligible

### Slight Irritation of the Skin

Although a hair removal with intense light pulses for domestic use is generally well tolerated, most users experience a minor discomfort during application. The irritation of the skin is usually described as a slightly stinging sensation to the treated skin surfaces. The stinging sensation usually persists as long as the flash of light is active or even a few minutes after that. Everything that goes beyond this minor discomfort is not normal and means you should either stop using the appliance since you are intolerant to this hair removal or the selected power setting is too high.

### Erythema

Your skin may become red immediately after using the appliance or within 24 hours after the application. An erythema usually fades away within 24 hours. Consult a doctor if the erythema does not disappear within 2 to 3 days.

### Increased Skin Sensitivity

The skin of the treated area is more sensitive than usual so that it may result in dehydration or peeling off skin.

### Skin Wounds and Burns

In very rare cases, burns or skin wounds may occur after using the appliance. The burn or skin wound may take a few weeks to heal. In extremely rare cases, it will leave a scar.

### Scar Formation

Despite its rarity, however, a permanent scar formation may occur. In the event of a scar formation, it usually appears in form of a flat and white lesion (Hypotrophy) on the skin. However, it can also be large and red (Hypertrophy) or large and beyond the edges of said injury (Keloid). Subsequent aesthetic treatments may be necessary to improve the appearance of the scar.

### Pigment Changes

The appliance targets the hair shaft, in particular the pigmented cells in the hair follicles, and the hair follicles themselves. There is, however, a danger of hyperpigmentation (reinforced pigment or brown colouration) or hypopigmentation (fading) of the surrounding skin. The risk of changes in the skin pigmentation is higher for people with a darker complexion. Normally, colourations or pigment changes of the skin are temporary and a permanent hyperpigmentation or hypopigmentation occurs rarely.

### Excessive Redness and Swelling

On rare occasions, the treated skin may become very red and start to swell. This occurs more often at sensitive body sites. The erythema and swelling should subside within 2 to 7 days. Frequent cooling with ice may help to reduce the swelling. Gentle cleaning of the skin is permitted, but you should avoid exposing yourself to the sun.

### Infection

An infection of the skin is extremely rare. However, there is a potential risk subsequently to a burn or skin wound caused by the appliance.

### Haematoma

In very rare cases, blue marks (Haematoma) which can last 5 to 10 days may be formed after using the appliance. A russet coloration of the skin (Hyperpigmentation) may occur when the haematoma fades away.

## Hair Colour and Skin Type Table

Do not use the appliance on naturally dark skin or tanned skin. The application on dark skin may result in burns, blisters and changes in skin colour.

Hair Colour	Celtic Skin Type	Nordic Skin Type	Mixed Type	Mediterranean Skin Type	Dark Skin Types	Black Skin Types
	I	II	III	IV	V	VI
Black	4/5*	4/5*	3/4*	1/2/3*	X	X
Dark brown	4/5*	4/5*	3/4*	1/2/3*	X	X
Brown	4/5*	4/5*	3/4*	1/2/3*	X	X
Dark blond	4/5*	4/5*	3/4*	1/2/3*	X	X
Blond	X	X	X	X	X	X
Red	X	X	X	X	X	X
Grey & white	X	X	X	X	X	X

\* = applicable light intensity level X = not suitable

## Long-term Hair Removal

A typical hair growth cycle can last between 18 and 24 months. In order to achieve a long-term hair removal, multiple sessions with this appliance may be necessary during this period. Depending on hair colour, the body site and how the appliance is being used, the effectiveness of the hair removal will vary from person to person.

## Typical Application Plan during a Hair Growth Cycle:

Number of Sessions	Time Interval in Weeks
1-4	2
5-7	4
8+	As needed, until the desired results have been achieved

## The Expected Results:

Fitzpatrick Skin Type	Hair Colour	Anatomical Body Region	Number of Sessions	Effectiveness*
I-IV	Light brown to brown	Upper or lower legs	Around 10 to 12 with 4 weeks between the sessions	60 % Decrease of the hair growth
		Arms		50 % Decrease of the hair growth
		Bikini zone		60 % Decrease of the hair growth
		Armpit		55 % Decrease of the hair growth
I-IV	Brown to black	Upper or lower legs	Around 8 to 10 with 4 weeks between the sessions	60 % Decrease of the hair growth
		Arms		50 % Decrease of the hair growth
		Bikini zone		60 % Decrease of the hair growth
		Armpit		55 % Decrease of the hair growth

\* (% of hair removal/renewed hair growth)

- The response is individual, depends on the hair type and biological factors, and may affect renewed hair growth. Some people show a result sooner or only at a later time.
- After one to two sessions a permanent decrease of hair growth cannot yet be expected. Furthermore, the inactivity of the hair follicles varies depending on the body site.

## When You Should Not Use the Appliance

Do not use the appliance if any of the following statements applies to you:

- If you are pregnant or breastfeeding.
- If you have been exposed to intensive solar radiation for the last 4 weeks or if you have been to a solarium.
- In areas with tattoos, permanent make-up or over piercings and other metallic items.
- In areas with large freckles, birthmarks, moles or warts.
- If you are suffering or have suffered from keloid scars.
- If you are sensitive to light or on medication that makes the skin more sensitive to light.
- If you are suffering from abnormal skin conditions because of diabetes, for instance, or if you are suffering from another metabolic disorder.
- If you recently had a treatment with, for example, alpha hydroxy acids (AHAs), beta hydroxy acids (BHAs), Retin-A®, Accutane®, topical retinoids and / or azelaic acid.
- If you have received a steroid treatment in the last 3 months.
- If you have a history of herpes in the treatment area.
- If you suffer from epilepsy.
- If you have or have been fallen ill with skin cancer.
- If you have an active implant such as a pacemaker, an appliance for incontinence, an insulin pump, etc.
- If you have undergone a radiation therapy or chemotherapy in the last 3 months.
- If you are suffering from a disorder of the blood coagulation.
- If you have other diseases that, according to your doctor, would make the treatment unsafe for you.

If you are still uncertain whether the use of the appliance is safe, consult a doctor or dermatologist.

## Unpacking the Appliance

1. Take the appliance out of its packaging.
2. Remove all packaging materials, such as foils, filler material, cable brackets and cardboard packaging.
3. Check the contents for completeness.
4. In case of incomplete delivery or damage, do not operate the appliance. Return it to your dealer immediately.

## Overview of the Components / Scope of Delivery

- 1 Air outlet openings
- 2 Connection socket for power adapter
- 3 Indicator lamp START
- 4 ⏻ button (on/off / select light intensity)
- 5 Indicator lamps and light intensity level display
- 6 Release button for the light flash
- 7 Light flash outlet window
- 8 Skin contact surface
- 9 Attachment
- 10 Power adapter

### No illustration

Safety glasses

## Application Instructions for Safe Use

- **Carefully Select the Intensity Level of the Light Flashes**

The intensity level refers to the intensity of the emitted light flashes during use, from the lowest to the highest level. The indicator lamps next to the level display (5) show the intensity level that has been set. Higher intensity levels improve the results, but also the resulting risks and side effects. (See page 82 "Possible Side Effects")

- **Always Start the Application on the Lowest Intensity Level**

Only increase the intensity level for the next application by one step if you experience little or no discomfort during or after use of the appliance while having set the lowest intensity level. However, also note the indicated intensity level in the table on hair colours and skin types.

- **Avoiding Side Effects**

- Do not use the appliance multiple times at the same skin area during one session!
- Avoid overlapping light flashes!
- Immediately stop the usage when your skin shows blisters or burns!

- **Avoid Complications After Use**

- Do not expose the skin to the sun after the application. This also applies to tanning with artificial light (Solarium).

The exposure to the sun involves a continuously unprotected solar radiation for 15 minutes. And a constantly unprotected solar radiation of diffuse sunlight for more than one hour. In order to protect the treated skin against sunlight, apply a sunscreen with a sun protection factor that is equal or higher than SPF 30 for 2 weeks after each use of the appliance.

- Do not use the appliance within 24 hours before or after visiting a sauna or swimming pool. The chlorine could lead to skin irritation.
- Cover birthmarks and tattoos before starting the application.
- Cover dark brown or black spots such as freckles, moles or warts before starting the application.
- Never look directly into the light flash! **Always** wear the supplied safety glasses when applying.
- Do not use the appliance in the region of the nipples, anus or genitals (male or female).
- Do not use the appliance at body sites where you might want to be hairy later.

- Do not use the appliance for any other than the intended purpose.
- Always ensure that the skin contact surface is in full contact with the skin.
- Remove the appliance from the skin if either the skin contact surface or the skin feels hot.

## What You May Expect when Using the Appliance

Perhaps for many users it is the first experience with a light-based hair removal appliance that has been developed for domestic use. The appliance is easy to use and hair removal sessions are hardly time-consuming. It is normal that you perceive the following during a session with this appliance:

- **Light Flash**

A light flash may be visible when using the appliance. Therefore, **always** wear the supplied safety glasses when applying.

- **Noise of the Fan**

The built-in cooling fan of the appliance makes a sound that is similar to a hair dryer. This is normal.

- **Popping Sound with Every Light Flash**

It is normal that you hear a popping sound at the same time as the light flash is triggered.

- **Slight Imprint of the Light Flash Outlet Window**

This is necessary and useful, and a part of the appliance's safety feature to ensure the placement of the adjacent light flashes.

- **A Sense of Warmth and Tingling**

During each light flash it is normal that you experience a slight feeling of warmth and tingling. Remember that it is important to always use a low power level for the first hair removal sessions. There may be times when you feel certain warmth up to one hour after the application.

- **Slightly Red or Pink Skin Colour**

During or directly after a session, it is not uncommon to note a very slightly pinkish colouration of the skin. This pink colour is usually visible around the region of the hair itself. However, if your skin is completely red or blistering and burns occur, stop using the appliance immediately.

## Before Use

### WARNING:

**Never** use flammable liquids such as alcohol (including fragrances, disinfectants or other alcoholic substances) or acetone to clean the skin before using the appliance.

- Shave the skin at the location you want to use the appliance. The hair must not be removed with wax or ripped out in any kind. The shave is an important prerequisite for the desired result.
- For best results, shave the region 3 days prior to application or when the hair has a length of 1 to 2 mm.
- The skin should be clean, dry and free of any antiperspirant or deodorant.

### Performing a Skin Compatibility Test

The skin compatibility test is designed to determine how your skin responds to the treatment with the appliance. Furthermore it aids in adjusting the optimal power level preference for each treatment area.

Perform a skin compatibility test on each skin area you would like to treat **48 hours** before the full treatment.

### WARNING:

**Always** wear the safety glasses when performing a skin compatibility test!

1. Proceed as described in chapter “Use of the Appliance” point 1 to 4.

2. Start with the lowest intensity level.
3. Place the skin support surface onto the desired test location on the skin.
4. Proceed as described in chapter “Use of the Appliance” point 6 to 8.
5. Continue the test with the next higher intensity level on another test location on the skin.  
However, also note the indicated intensity level in the table on hair colours and skin types.

- Repeat the skin compatibility test for each body region in which you want to use the appliance.
- If you don't experience any discomfort within 48 hours, you may start the application with the last selected intensity level.

## Use of the Appliance

### WARNING:

- Perform a skin compatibility test before using the appliance.
- **Always** wear the safety glasses when applying!



### NOTE:

The appliance is equipped with a built-in safety mechanism. This prevents, if the skin contact surface is not fully placed on the skin, the generation of a light flash when pressing the release button.

1. Make sure the grid voltage corresponds to the figures on the rating plate.
2. Plug the power adapter unit into a properly installed protective contact socket.
3. Connect the appliance with the power adapter unit by plugging the jack of the power adapter unit into the jack (2). All indicator lamps for the level displays light up shortly. The indicator lamp START lights red.



**⚠ CAUTION:**

- This appliance should only be used with the power adapter unit (included). Do not use it for other appliances.
  - Only use a 12 V power adapter unit (⊖—⊕). A different power adapter unit may damage the appliance.
4. Press the  button to switch the appliance on.
    - The cooling fan of the appliance will start.
    - The indicator lamp of level display 1 is lit.
    - And the indicator lamp START switches from red to green after approx. 1 second. The appliance is now ready for use.
  5. To change the intensity level, press the  button repeatedly. The corresponding indicator lamp of the level display is lit.

**Intensity level**

The intensity level determines the intensity of the emitted light flash. There are 5 levels.

1 = lowest level, 5 = highest level

The indicator lamp next to the level display shows the intensity level that has been selected. With a higher intensity level the hair removal result will improve, but also the risk of possible side effects and complications will increase.

Do not increase the intensity level within a session. Symptoms may only occur after a couple of hours, even if you do not experience any of them at first.

6. Place the skin contact surface onto the skin location. Make sure that the skin location is even and flat, and that the skin contact surface makes full contact with the skin.
7. Once the skin contact surface rests completely on the skin, the indicator lamp START will start flashing. The appliance is now ready to emit a light flash.

**i NOTE:**

The indicator lamp START only starts flashing when the skin contact surface fully rests on the skin.

8. Press the release button for the light flash. The appliance will emit a light flash and you will hear a short popping sound. This is normal for the appliance. At the same time you may experience a mild, warm and tingling feeling.
9. After the appliance has emitted a light flash it will power up for the next light flash. This may take a few seconds.
10. Place the skin contact surface onto the next skin location. Make sure to irradiate the same skin location only once per session.
11. Press the release button for the light flash.
12. Proceed as described from point 6.

**⚠ WARNING:**

**Immediately stop the usage if your skin forms blisters or starts to burn!**

**i NOTE:**

The appliance turns off automatically after 10 minutes.

## After Use

1. Turn off the appliance when the session is done. To do this, press and hold the  button for about 3 seconds. Remember the last selected intensity level. The appliance generally starts with the lowest intensity level the next time you turn it on.
2. Disconnect both the power adapter from the socket and the power plug from the appliance.
3. Clean the appliance and especially the skin support surface after each session. (See chapter "Cleaning")

### Skin Care After the Hair Removal Session

Do not expose the treated skin to the sun. Make sure to protect the treated skin against sunlight. Apply a sunscreen with a sun protection factor that is equal or higher than SPF 30 for 2 weeks after each use of the appliance.

### Side Effects and Complications

Some users may experience pigment changes due to the treatment with the appliance. These changes are, if they occur, generally mild and temporarily. If complications occur, contact your dermatologist immediately!

## Cleaning



### WARNING:

Switch off the appliance before cleaning. Disconnect the power adapter from the electrical outlet.



### CAUTION:

- Do **not** immerse the appliance or any other part of it in water!
- Do not use a wire brush or other abrasives.
- Do not use sharp or abrasive cleaning agents.

Use a dry, clean cloth and, if necessary, a cleaner that is designed specifically for electronic equipment to gently wipe the surface of the appliance and in particular the skin contact surface.

### Storage and Maintenance

- Keep the appliance in the original packaging after cleaning. Store the appliance in a cool and dry location between each session. Keep the appliance away from water.

- Regularly check the light flash outlet window for damage or scratches. Do not operate a damaged appliance!
- The attachment needs to be replaced after approx. 50000 light flashes.

You can order spare attachments from your local dealer. (Spare parts no.: 399995)

## Replacing the Spare Cartridge

You can easily replace the attachment yourself.

1. Remove it by simply pulling it forwards.
2. Slide the new attachment onto the appliance.

Ensure that the attachment has been fitted properly, as otherwise the appliance will not emit a light flash.

### Troubleshooting

Problem	Possible Cause	Solution
The appliance does not function.	The appliance has no power supply.	Ensure that the connector of the power adapter is properly plugged into the appliance.
		Ensure that the power adapter is properly plugged into the socket.
		Test the socket with another appliance.
		Check the main circuit breaker.
	The appliance is faulty.	Contact our service centre or a specialist.

Problem	Possible Cause	Solution
It will not emit a light flash when the release button is pressed.	The attachment is not properly placed on the appliance.	Ensure that the attachment has been mounted correctly.
	The appliance is not yet operational.	Makes sure that the indicator lamp START flashes green.
	Poor contact with the skin.	Ensure that the skin support contact fully rests on the skin.
	The lamp in the attachment is defective.	Replace the attachment with a new one. If the error persists, contact our customer service.
Smoke can be seen or smelled during operation.	The appliance is faulty. Immediately stop the usage!	Contact our service centre or a specialist.
The indicator lamp START and one of the level displays remain lit.	System error	Switch the appliance off. Disconnect the power adapter from the socket for around 5 seconds. Re-insert the power adapter into the socket and switch the appliance back on. If the error persists, contact our customer service.
The indicator lamp START is lit. And the other indicator lamps start flashing.	The appliance has reached the end of its life.	Dispose the appliance properly. See chapter "Disposal".

## Technical Data

Model:.....PC-IPL 3024  
 Power supply:.....DC 12V, 2,5A  
 Light surface:.....2.7 cm<sup>2</sup>  
 Technology used:.....IPL (Intense Pulsed Light)  
 Flash duration: .....500 to 800 µs  
 Intensity density: .....4J/cm<sup>2</sup>  
 Wavelength: .....475 to 1200 nm  
 Net weight: .....approx. 0.4 kg  
 Temperature:  
   Operation:.....+10 °C to +35 °C  
   Storage:.....-40 °C to +70 °C

Relative air humidity:

Operation:.....3 % to 75 % rH  
 Storage:.....10 % to 90 % rH

Atmospheric pressure:

Operation:.....700 to 1060 hPa  
 Storage:.....500 to 1060 hPa

## External Power Adapter

Input: .....AC 100 – 240V, 50/60 Hz, 0,8 A Max  
 Output:.....DC 12V/3A  
 Polarity: .....⊖—⊕  
 Protection class:.....II

The right to make technical and design modifications in the course of continuous product development remains reserved.

This appliance has been tested according to all relevant current CE guidelines, such as electromagnetic compatibility and low voltage directives, and has been constructed in accordance with the latest safety regulations.

## Disposal

### Environmental Protection



Do not dispose of the appliance at the end of its service life with normal household waste. Bring it to the official collection point for recycling. By doing this, you help protect the environment.



## Instrukcja obsługi

Dziękujemy za wybór naszego produktu. Mamy nadzieję, że korzystanie z urządzenia sprawi Państwu radość.

### Symbole użyte w tej instrukcji obsługi

Ważne informacje dotyczące bezpieczeństwa użytkownika są specjalnie wyróżnione. Koniecznie stosuj się do tych wskazówek, aby uniknąć wypadków i uszkodzenia urządzenia:

#### OSTRZEŻENIE:

Ostrzega przed zagrożeniami dla zdrowia i wskazuje na potencjalne ryzyka obrażeń.

#### UWAGA:

Wskazuje na potencjalne zagrożenia dla urządzenia lub innych przedmiotów.

#### WSKAZÓWKA:

Wyróżnia porady i informacje ważne dla użytkownika.

## Spis treści

Przegląd elementów obsługi.....	3
Ogólne uwagi .....	94
Specjalne instrukcje dla tego urządzenia .....	95
Specjalne wskazówki bezpieczeństwa dla urządzenia .....	95
Przeznaczenie .....	99
Możliwe efekty uboczne.....	99
Tabela koloru włosów i typów skóry.....	102
Długotrwale usuwanie włosów.....	102
Kiedy nie powinno się korzystać z urządzenia .....	103
Rozpakowanie urządzenia .....	104
Przegląd elementów obsługi / Zakres dostawy .....	104
Instrukcje dotyczące bezpiecznego stosowania .....	104
Czego można się spodziewać podczas korzystania z urządzenia.....	105

Przed użyciem .....	106
Użytkowanie urządzenia .....	106
Po użyciu.....	107
Czyszczenie.....	108
Usterki i sposoby ich usuwania.....	110
Dane techniczne .....	111
Warunki gwarancji.....	111
Usuwanie .....	112

## Ogólne uwagi

Przed uruchomieniem urządzenia proszę bardzo dokładnie przeczytać instrukcję obsługi. Proszę zachować ją wraz z kartą gwarancyjną, paragonem i w miarę możliwości również kartonem z opakowaniem wewnętrznym. Przekazując urządzenie innej osobie, oddaj jej także instrukcję obsługi.

- Proszę wykorzystywać urządzenie jedynie dla prywatnego celu, jaki został przewidziany dla urządzenia. Urządzenie to nie zostało przewidziane do użytku w ramach działalności gospodarczej.
- Adapter sieciowy jest odpowiedni do użytkowania tylko w suchych pomieszczeniach.
- Sprawdzić, czy natężenie prądu na wyjściu, napięcie oraz bieguny adaptera sieciowego pasują do informacji na podłączonym urządzeniu!
- Nie dotykać podłączonego zasilacza sieciowego mokrymi rękami!
- Sprawdzić, czy kabel zasilacza sieciowego nie jest skręcony, zablokowany, naciśnięty ani nie styka się ze źródłami gorąca.
- Nie używać uszkodzonego zasilacza sieciowego.
- Nie naprawiać urządzenia samodzielnie, ale skontaktować się z uprawnionym i wyspecjalizowanym fachowcem.
- Należy regularnie sprawdzać, czy urządzenie i kabel sieciowy nie są uszkodzone. W razie uszkodzenia należy przestać korzystać z urządzenia.

- Proszę stosować tylko oryginalne akcesoria.
- Dla bezpieczeństwa dzieci proszę nie zostawiać swobodnie dostępnych części opakowania (torby plastikowe, kartony, styropian itp.).



#### **OSTRZEŻENIE:**

Nie pozwalaj dzieciom bawić się folią.  
**Niebezpieczeństwo uduszenia!**

### **Specjalne instrukcje dla tego urządzenia**

To urządzenie jest silnym urządzeniem elektrycznym i jako takie powinno być używane ze szczególnym uwzględnieniem dostarczonych informacji dotyczących bezpieczeństwa.

Przed użyciem należy uważnie przeczytać wszystkie ostrzeżenia i instrukcje dotyczące bezpieczeństwa. Dokładnie postępuj zgodnie z instrukcjami również podczas pracy!

Urządzenie nie jest odpowiednie dla wszystkich. Proszę zapoznać się z poniższymi punktami przed użyciem.

Usuwanie owłosienia za pomocą lasera lub systemów do usuwania włosów intensywnym pulsem świetlnym może spowodować zwiększenie wzrostu włosów u niektórych osób.

Na podstawie obecnie dostępnych danych okazuje się, że kobiety z rejonu Morza Śródziemnego, Bliskiego Wschodu i Azji Południowej stanowią największą grupę ryzyka związaną z efektami ubocznymi.

Urządzenie działa najlepiej z ciemniejszymi typami włosów lub włosami zawierającymi więcej melaniny. Czarne i ciemnobrązowe reagują najlepiej. Chociaż brązowe i jasnobrązowe włosy również zareagują, zwykle wymaga to więcej sesji. Naturalne rude włosy mogą w ogóle nie reagować. Naturalne białe, szare lub blond włosy zazwyczaj nie reagują na zastosowanie tego urządzenia.

Wzrost włosów **nie** zatrzymuje się **natychmiast** po pierwszym użyciu. Otrzymasz stały i zadowalający wynik, postępując zgodnie ze wskazówkami zawartymi w tej instrukcji obsługi.

## **Specjalne wskazówki bezpieczeństwa dla urządzenia**

### **Symbole na produkcie**

Na produkcie umieszczone są symbole ostrzegawcze i informacyjne:



**Przeczytaj instrukcje!**



#### **OSTRZEŻENIE: Promieniowanie optyczne!**

Urządzenie emituje silne i niewidoczne promieniowanie optyczne, które może powodować obrażenia oczu.

## OSTRZEŻENIE:



Unikaj naświetlania oczu.



Dzieci **nie** mogą korzystać z urządzenia.



## UWAGA:

Urządzenie powinno być suche.



## OSTRZEŻENIE:

Nieprzestrzeganie instrukcji może doprowadzić do obrażeń oczu, utraty wzroku lub uszkodzenia skóry.



## OSTRZEŻENIE O MOŻLIWOŚCI PORAŻENIA ELEKTRYCZNEGO!

- Urządzenia nie wolno używać w pobliżu wanien, umywalk lub innych pojemników z wodą.
- Jeśli kabel połączeniowy urządzenia zostanie uszkodzony, musi zostać wymieniony na specjalny kabel połączeniowy, który można uzyskać od producenta lub w dziale obsługi klienta.
- Utrzymywać zasilacz suche.



- Nie korzystać z innego niż dostarczony zasilacza sieciowego.
- Dzieci nie mogą korzystać z urządzenia.
- Dzieci nie mogą bawić się tym urządzeniem.
- To urządzenie mogą użytkować osoby z ograniczeniami fizycznymi, ruchowymi czy umysłowymi, z brakiem wiedzy czy doświadczenia, o ile są one pod nadzorem lub instruowane w zakresie bezpiecznego użytkowania urządzenia i rozumieją związane z tym zagrożenia.
- Czyszczenie i konserwacja nie powinny być wykonywane przez dzieci bez nadzoru.
- Nie używaj urządzenia w miejscach, w których naruszona jest integralność skóry. Na przykład: na obszarach skóry z poparzeniami, zranieniami, pęcherzami, bliznami, skaleczeniami, otwartymi ranami, czynnymi chorobami skóry, świeżymi oparzeniami i oparzeniami słonecznymi i/lub infekcjami.
- To urządzenie **nie** jest urządzeniem medycznym. W przypadku wystąpienia wysypki, swędzącej skóry, grzybów skórnych i/lub infekcji skórnych, zgrubień lub krost należy zasięgnąć porady lekarza.

- Przedłużone lub powtarzane zastosowanie w jednym miejscu może prowadzić do potencjalnego uszkodzenia skóry.
- Unikaj nadmiernej aplikacji, częstych impulsów i/lub zwiększonego użytkowania urządzenia.
- Urządzenie i optyka światła muszą być regularnie sprawdzane pod kątem uszkodzeń. **Nie** korzystaj z uszkodzonego urządzenia.
- Chronь oczy przed napromieniowaniem! Z urządzenia nie można korzystać w okolicy powiek.
- Niewłaściwe użycie urządzenia może spowodować obrażenia oczu.
- Nie manipuluj przy wbudowanym mechanizmie bezpieczeństwa.
- Wykonaj test zgodności skóry przed pełnym zastosowaniem.  
Patrz: rozdział „Przed użyciem” ⇔ „Przeprowadzanie testu zgodności skóry”.
- Proszę zapoznać się z tabelą różnych pigmentacji kolorów w rozdziale „Tabela koloru włosów i typów skóry”. Jeśli nadal nie masz pewności, czy korzystanie z urządzenia jest bezpieczne, skonsultuj się z lekarzem lub dermatologiem.

## Przeznaczenie

Urządzenie służy do usuwania niepożądanego owłosienia na ciele. Urządzenie **nie** jest odpowiednie dla osób w wieku poniżej 18 lat.

Jest również stosowane w celu zmniejszenia efektu odrastania włosów na ciele.

Urządzenie jest przeznaczone do zastosowania w następujących obszarach:

Nogi, ramiona, strefa bikini, pachy, klatka piersiowa / biust i plecy.

**Nie** jest odpowiednie dla regionu sutków, odbytu lub genitaliów (męskich albo żeńskich).

## Możliwe efekty uboczne

Jeśli instrukcje zawarte w tej instrukcji będą przestrzegane, skutki uboczne i komplikacje związane z użytkowaniem urządzenia będą rzadkie. Niemniej jednak, każda metoda kosmetyczna, w tym ta przeznaczona do użytku domowego, wiąże się z pewnym ryzykiem. Dlatego ważne jest, aby zrozumieć i zaakceptować ryzyko i powikłania związane z systemami depilacji intensywnymi impulsami świetlnymi do użytku domowego.

<b>Powikłania</b>	<b>Prawdopodobieństwo</b>
Wpływ wielu impulsów w tej samej lokalizacji	Niewielki

<b>Efekt uboczny</b>	<b>Prawdopodobieństwo</b>
Nieznaczne podrażnienie skóry	Niewielki
Rumień	Niewielki
Zwiększona wrażliwość skóry	Niewielki
Rany i oparzenia skóry	Rzadko
Powstawanie blizn	Rzadko
Zmiany pigmentu	Rzadko
Nadmierne zaczerwienienie i obrzęk	Rzadko
Infekcja	Nieistotny
Krwiak	Nieistotny

### **Nieznaczne podrażnienie skóry**

Chociaż usuwanie włosów intensywnymi impulsami świetlnymi do użytku domowego jest ogólnie dobrze tolerowane, większość użytkowników odczuwa niewielki dyskomfort podczas zabiegu. Podrażnienie skóry jest zwykle opisywane jako nieznaczne uczucie pieczenia na powierzchniach skóry poddawanych zabiegowi. Uczucie pieczenia zwykle

utrzymuje się tak długo, jak długo trwa blysk światła, a nawet kilka minut później. Wszystko, co wykracza poza ten niewielki dyskomfort, nie jest normalne i oznacza, że należy zaprzestać używania urządzenia, ponieważ albo Twój organizm nie toleruje takiego usuwania włosów, albo wybrane ustawienie mocy jest zbyt wysokie.

## Rumień

Twoja skóra może zaczerwienić się natychmiast po użyciu urządzenia lub w ciągu 24 godzin po zabiegu. Rumień zwykle zanika w ciągu 24 godzin. Skonsultuj się z lekarzem, jeśli rumień nie zniknie w ciągu 2 do 3 dni.

## Zwiększona wrażliwość skóry

Skóra obszaru poddawanego zabiegowi jest bardziej wrażliwa niż zwykle, co może skutkować odwodnieniem lub łuszczeniem się skóry.

## Rany i oparzenia skóry

W bardzo rzadkich przypadkach po użyciu urządzenia mogą wystąpić oparzenia lub rany skóry. Gojenie się oparzenia lub uszkodzenia skóry może potrwać kilka tygodni. W bardzo rzadkich przypadkach pozostanie blizna.

## Powstawanie blizn

Niezwykle rzadko mogą jednak powstać trwałe blizny. W przypadku tworzenia się blizn, zwykle pojawiają się one na skórze w postaci płaskiej i białej zmiany (hipotrofii). Może to jednak być również duża i czerwona blizna (przerost) lub duża blizna wychodząca poza krawędzie wspomnianego urazu (keloid). Konieczne mogą być zabiegi estetyczne, aby poprawić wygląd blizny.

## Zmiany pigmentun

Urządzenie celuje w trzon włosa, w szczególności w komórki pigmentowe w mieszkach włosowych, a także w same mieszki włosowe. Istnieje jednak niebezpieczeństwo przebarwienia (wzmocnionego pigmentu lub brązowego zabarwienia) lub hipopigmentacji (bładnięcia) otaczającej skóry. Ryzyko zmian w pigmentacji skóry jest wyższe u osób o ciemniejszej karnacji. Zwykle zmiany zabarwienia skóry lub pigmentu są przejściowe i rzadko występuje stałe przebarwienie lub hipopigmentacja.

## Nadmierne zaczerwienienie i obrzęk

W rzadkich przypadkach skóra poddawana zabiegowi może stać się bardzo czerwona i zacząć puchnąć. Występuje to częściej we wrażliwych miejscach ciała. Rumień i obrzęk powinny ustąpić w ciągu 2 do 7 dni. Częste chłodzenie lodem może pomóc zmniejszyć obrzęk. Delikatne czyszczenie skóry jest dozwolone, należy jednak unikać narażania się na działanie słońca.

## Infekcja

Infekcja skóry jest niezwykle rzadka. Istnieje jednak ryzyko późniejszej infekcji wskutek poparzenia lub uszkodzenia skóry spowodowanego przez urządzenie.

## Krwiak

W bardzo rzadkich przypadkach po użyciu urządzenia mogą powstawać niebieskie znaki (krwaki), które mogą trwać od 5 do 10 dni. Gruczołowe zabarwienie skóry (hiperpigmentacja) może wystąpić po zniknięciu krwaka.

## Tabela koloru włosów i typów skóry

Nie korzystaj z urządzenia w przypadku naturalnie ciemnej lub opalanej skóry. Stosowanie na ciemnej skórze może spowodować oparzenia, pęcherze i zmiany koloru skóry.

	Celtycki typ skóry	Nordycki typ skóry	Typ mieszany	Śródziemnomorski typ skóry	Ciemne typy skóry	Czarne typy skóry
Kolor włosów	I	II	III	IV	V	VI
Czarne	4/5*	4/5*	3/4*	1/2/3*	X	X
Ciemnobrązowe	4/5*	4/5*	3/4*	1/2/3*	X	X
Brązowe	4/5*	4/5*	3/4*	1/2/3*	X	X
Ciemno-blond	4/5*	4/5*	3/4*	1/2/3*	X	X
Blond	X	X	X	X	X	X
Rude	X	X	X	X	X	X
Siwe i białe	X	X	X	X	X	X

\* = odpowiedni poziom natężenia światła X = nieodpowiednie

### Długotrwałe usuwanie włosów

Typowy cykl wzrostu włosów może trwać od 18 do 24 miesięcy. Aby uzyskać długotrwałą depilację, w tym okresie może być konieczne odbycie wielokrotnych sesji z tym urządzeniem. W zależności od koloru włosów, umiejscowienia na ciele i sposobu użycia urządzenia, skuteczność usuwania włosów może być różna dla różnych osób.

### Typowy plan aplikacji podczas cyklu wzrostu włosów:

Ilość sesji	Przerwa w tygodniach
1-4	2
5-7	4
8+	W razie potrzeby, aż do uzyskania pożądanego rezultatu

## Oczekiwane wyniki:

Fototyp skóry	Kolor włosów	Anatomiczny region ciała	Ilość sesji	Skuteczność*
I-IV	Jasnobrązowe – brązowe	Górne lub dolne partie nóg	Okolo 10 do 12 z 4 tygodniami między sesjami	60 % Zmniejszenie wzrostu włosów
		Ramiona		50 % Zmniejszenie wzrostu włosów
		Strefa bikini		60 % Zmniejszenie wzrostu włosów
		Pacha		55 % Zmniejszenie wzrostu włosów
I-IV	Brązowe – czarne	Górne lub dolne partie nóg	Okolo 8 do 10 z 4 tygodniami między sesjami	60 % Zmniejszenie wzrostu włosów
		Ramiona		50 % Zmniejszenie wzrostu włosów
		Strefa bikini		60 % Zmniejszenie wzrostu włosów
		Pacha		55 % Zmniejszenie wzrostu włosów

\* (% depilacji/ponownego wzrostu włosów)

- Reakcja jest indywidualna, zależy od rodzaju włosów i czynników biologicznych i może wpływać na odnowę włosów. Niektórzy ludzie uzyskują wyniki wcześniej lub dopiero w późniejszym czasie.
- Po jednej czy dwóch sesjach nie można jeszcze oczekiwać trwałego zmniejszenia wzrostu włosów. Ponadto, brak aktywności mieszków włosowych zmienia się w zależności od miejsca na ciele.

## Kiedy nie powinno się korzystać z urządzenia

Nie używaj urządzenia, jeśli którekolwiek z poniższych stwierdzeń dotyczy Ciebie:

- Jeśli jesteś w ciąży lub karmisz piersią.
- Jeśli przez ostatnie 4 tygodnie byłeś/byłaś narażony na intensywne promieniowanie słoneczne lub byłeś/byłaś w solarium.
- W obszarach z tatuażami, makijażem permanentnym lub nad kolczykami i innymi przedmiotami metalicznymi.
- W obszarach z dużymi piegami, znamionami, pieprzykami lub brodawkami.

- Jeśli cierpisz lub cierpiałeś / cierpiełaś na blizny keloidowe.
- W przypadku wrażliwości na światło lub na leki, które sprawiają, że skóra jest bardziej wrażliwa na światło.
- Jeśli cierpisz na anormalne stany skóry spowodowane na przykład cukrzycą lub cierpisz na inne zaburzenie metaboliczne.
- Jeśli ostatnio poddałaś / poddałeś się leczeniu, na przykład, alfa-hydroksykwasami (AHA), beta-hydroksykwasami (BHA), Retin-A®, Accutane®, miejscowymi retinoidami i / lub kwasem azelainowym.
- Jeśli poddałaś / poddałeś się leczeniu sterydami w ciągu ostatnich 3 miesięcy.
- W przypadku historii występowania opryszczki w miejscu poddawanych zabiegowi.
- Jeśli cierpisz na epilepsję.
- Jeśli jesteś lub byłeś / byłaś chory na raka skóry.
- Jeśli posiadasz aktywny implant, taki jak rozrusznik serca, urządzenie do leczenia inkontynencji, pompę insulinową, itp.
- Jeśli poddałaś / poddałeś się radioterapii lub chemoterapii w ciągu ostatnich 3 miesięcy.
- Jeśli cierpisz na zaburzenia krzepnięcia krwi.
- Jeśli cierpisz na inne choroby, które według twojego lekarza, czynią poddawanie się temu zabiegowi niebezpiecznym.

Jeśli nadal nie masz pewności, czy korzystanie z urządzenia jest bezpieczne, skonsultuj się z lekarzem lub dermatologiem.

## Rozpakowanie urządzenia

1. Wyjmij urządzenie z opakowania.
2. Usuń wszystkie elementy opakowania, jak folie, wypełniacze, uchwyty do kabli i opakowanie kartonowe.
3. Sprawdź, czy w opakowaniu znajdowały się wszystkie elementy.

104

4. W razie niepełnego zestawu lub uszkodzeń nie wolno posługiwać się urządzeniem. Zwrócić je natychmiast do sprzedawcy.

## Przegląd elementów obsługi / Zakres dostawy

- 1 Wyloty powietrza
- 2 Podłączenie do źródła zasilania
- 3 Lampka kontrolna START
- 4 Przycisk  (włącz / wyłącz / wybierz natężenie światła)
- 5 Kontrolki i wskaźnik poziomu natężenia światła
- 6 Przycisk wyzwalacza lampy błyskowej
- 7 Okno wylotu lampy błyskowej
- 8 Powierzchnia kontaktu ze skórą
- 9 Nasadka
- 10 Zasilanie

### Nie pokazano

Okulary ochronne

## Instrukcje dotyczące bezpiecznego stosowania

- **Ostrożnie wybierz poziom intensywności błysków światła**  
Poziom intensywności odnosi się do intensywności emitowanych błysków światła podczas użytkowania, od najniższego do najwyższego poziomu. Lampki kontrolne obok wskaźnika poziomu (5) pokazują ustawiony poziom intensywności. Wyższe poziomy intensywności poprawiają wyniki, ale także wynikające z nich ryzyko i skutki uboczne. (Patrz: strona 99 „Możliwe skutki uboczne”)
- **Zawsze rozpoczynaj zabieg na najniższym poziomie intensywności**  
Zwiększaj poziom intensywności o jeden stopień, jeśli odczujesz niewielki dyskomfort lub nie odczujesz go



wcale podczas lub po użyciu urządzenia na najniższym poziomie intensywności. Należy jednak zwrócić uwagę na wskazany poziom intensywności w tabeli kolorów włosów i typów skóry.

#### • Unikanie efektów ubocznych

- Nie używaj urządzenia kilka razy na tym samym obszarze skóry podczas jednej sesji!
- Unikaj nakładania się błysków światła!
- Natychmiast przerwij stosowanie, gdy na Twojej skórze pojawią się pęcherze lub oparzenia!

#### • Unikaj powikłań po użyciu

- Po zabiegu nie należy narażać skóry na działanie słońca. Dotyczy to również opalania światłem sztucznym (solarium).  
Wystawienie skóry na słońce to ciągle promieniowanie słoneczne, bez ochrony, przez 15 minut oraz ciągle promieniowanie słoneczne rozproszonego światła słonecznego, bez ochrony, przez ponad godzinę.  
W celu ochrony skóry poddanej zabiegowi przed działaniem promieni słonecznych należy nałożyć krem przeciwsłoneczny o współczynniku ochrony przeciwsłonecznej równym lub wyższym niż SPF 30 przez 2 tygodnie po każdym użyciu urządzenia.
- Nie używaj urządzenia w ciągu 24 godzin przed lub po wizycie w saunie lub na basenie. Chlor może prowadzić do podrażnienia skóry.
- Zakryj znamiona i tatuaże przed rozpoczęciem zabiegu.
- Zakryj ciemnobrązowe lub czarne plamy, takie jak piegi, pieprzyki lub brodawki przed rozpoczęciem zabiegu.
- Nigdy nie patrz bezpośrednio na lampę błyskową! Podczas zabiegu należy **zawsze** nosić dostarczone okulary ochronne.
- Nie używaj urządzenia w okolicy sutków, odbytu lub genitaliów (męskich albo żeńskich).

- Nie używaj urządzenia w miejscach, w których chcesz, by kiedyś ponownie wyrosły włosy.
- Nie wykorzystuj urządzenia w celach innych, niż jest do tego przeznaczone.
- Zawsze upewnij się, że powierzchnia kontaktowa całkowicie dotyka skóry.
- Odsuń urządzenie od skóry, jeśli powierzchnia jej dotykająca lub sama skóra wydają się być gorące.

## Czego można się spodziewać podczas korzystania z urządzenia

Być może dla wielu użytkowników jest to pierwsze doświadczenie z urządzeniem używającym światła do usuwania włosów, które zostało opracowane do użytku domowego. Urządzenie jest łatwe w użyciu, a sesje usuwania włosów nie są czasochłonne. To normalne, że podczas sesji z tym urządzeniem zauważysz następujące rzeczy:

- **Błysk światła**  
Podczas korzystania z urządzenia może być widoczny błysk światła. Dlatego, podczas zabieg należy **zawsze** nosić dostarczone okulary ochronne.
- **Hałas wentylatora**  
Wbudowany wentylator chłodzący sprawia, że dźwięk jest podobny do dźwięku suszarki do włosów. To jest normalne.
- **Dźwięk trzasku przy każdym błysku światła**  
Jest normalne, że słyszysz trzaskający dźwięk w tym samym czasie, gdy wyzwalany jest błysk światła.
- **Lekki odcisk okienka lampy błyskowej**  
Jest to konieczne, użyteczne i jest to częścią funkcji bezpieczeństwa urządzenia, która zapewnia właściwe rozmieszczenie błysków światła obok siebie.
- **Poczucie ciepła i mrowienia**  
Podczas każdego błysku światła normalne jest odczuwanie lekkiego uczucia ciepła i mrowienia. Pamiętaj, że

ważne jest, aby zawsze używać niskiego poziomu mocy podczas pierwszych sesji depilacji. Może się zdarzyć, że będziesz odczuwać ciepło do jednej godziny po zabiegu.

- **Lekko czerwony lub różowy kolor skóry**  
Podczas zabiegu lub bezpośrednio po nim nierzadko zauważa się bardzo nieznacznie różowe zabarwienie skóry. Ten różowy kolor jest zwykle widoczny dookoła obszaru włosów. Jednakże, jeśli Twoja skóra jest całkowicie czerwona lub pęcznieje i pojawiają się oparzenia, natychmiast przestań korzystać z urządzenia.

### Przed użyciem

#### OSTRZEŻENIE:

**Nigdy nie używaj** łatwopalnych płynów, takich jak alkohol (w tym środki zapachowe, dezynfekujące lub inne substancje alkoholowe) lub aceton do czyszczenia skóry przed użyciem urządzenia.

- Ogol skórę w miejscu, w którym chcesz korzystać z urządzenia. Włosów nie wolno usuwać za pomocą wosku ani wrywać w żaden inny sposób. Golenie jest ważnym warunkiem osiągnięcia pożądanego rezultatu.
- Aby uzyskać najlepsze rezultaty, należy ogolić obszar na 3 dni przed zabiegiem lub gdy włosy mają długość od 1 do 2 mm.
- Skóra powinna być czysta, sucha i wolna od wszelkich antyperspirantów lub dezodorantów.

#### Przeprowadzanie testu zgodności skóry

Test zgodności skóry ma na celu określenie reakcji skóry poddanej działaniu urządzenia. Ponadto, pomagają on w dostosowaniu optymalnego poziomu mocy dla każdego obszaru poddawanego zabiegowi.

Wykonaj test zgodności skóry na każdym obszarze, który chcesz poddać zabiegowi **48 godzin** przed pełnym zabiegiem.

106

#### OSTRZEŻENIE:

**Zawsze** zakładaj okulary ochronne podczas wykonywania testu zgodności skóry!

1. Postępuj zgodnie z opisem w rozdziale „Użytkowanie urządzenia”, punkt 1 do 4.
  2. Zaczynij od najniższego poziomu intensywności.
  3. Umieść powierzchnię kontaktową w żądanym miejscu na skórze.
  4. Postępuj zgodnie z opisem w rozdziale „Użytkowanie urządzenia”, punkt 6 do 8.
  5. Kontynuuj test z następnym, wyższym poziomem intensywności w innym miejscu testu na skórze. Należy jednak zwrócić uwagę na wskazany poziom intensywności w tabeli kolorów włosów i typów skóry.
- Powtórz test zgodności skóry dla każdego regionu ciała, w którym chcesz korzystać z urządzenia.
  - Jeśli nie odczujesz dyskomfortu w ciągu 48 godzin, możesz rozpocząć zabieg na ostatnim wybranym poziomie intensywności.

### Użytkowanie urządzenia

#### OSTRZEŻENIE:

- Wykonaj test zgodności skóry przed skorzystaniem z urządzenia.
- Podczas zabiegu należy **zawsze** nosić okulary ochronne!



#### WSKAZÓWKA:

Urządzenie to posiada wbudowany mechanizm bezpieczeństwa. Zapobiega on wygenerowaniu błysku światła po naciśnięciu przycisku, jeśli powierzchnia kontaktu ze skórą nie jest całkowicie umieszczona na skórze.

1. Upewnij się, że napięcie zasilania odpowiada wartościom na tabliczce znamionowej.

2. Podłącz zasilacz do odpowiednio zamontowanego i zabezpieczonego gniazda elektrycznego.
3. Podłącz urządzenie do zasilacza, wkładając wtyczkę typu jack zasilacza do gniazda (2). Zablysną na krótko wszystkie lampki kontrolne poziomu. Kontrolka START zaświeci się na czerwono.

#### UWAGA:

- Urządzenie to może być używane wyłącznie z zasilaczem (dostarczony). Nie należy go używać z innymi urządzeniami.
  - Można używać wyłącznie zasilacza 12 V (⊖ ⊕). Zasilacz innego typu może uszkodzić urządzenie.
4. Naciśnij przycisk , aby włączyć urządzenie.
    - Uruchoimi się wentylator chłodzący urządzenia.
    - Zaświeci się kontrolka poziomu 1.
    - Lampka kontrolna START zmieni kolor z czerwonego na zielony po około. 1 sekundzie. Urządzenie będzie teraz gotowe do użycia.
  5. Aby zmienić poziom intensywności, naciśnij przycisk . Zaświeci się odpowiednia kontrolka poziomu.

#### Poziom intensywności

Poziom intensywności określa intensywność emitowanego błysku światła. Istnieje 5 poziomów.

1 = najniższy poziom, 5 = najwyższy poziom

Kontrolki obok wskaźnika poziomu pokazują ustalony poziom intensywności. Przy wyższym poziomie intensywności poprawi się efekt depilacji, ale zwiększy się również ryzyko możliwych skutków ubocznych i powikłań.

Nie zwiększaj poziomu intensywności w trakcie zabiegu. Objawy mogą wystąpić dopiero po kilku godzinach nawet, jeśli nie wystąpią one na początku.

6. Umieść powierzchnię kontaktu ze skórą na wybranym obszarze skóry. Upewnij się, że obszar skóry jest równy

i płaski, oraz że powierzchnia kontaktu ze skórą cała dotyka skóry.

7. Gdy powierzchnia kontaktu ze skórą całkowicie spocznie na skórze, kontrolka START zacznie migać. Urządzenie jest gotowe do wyemitowania błysku światła.

#### WSKAZÓWKA:

Kontrolka START zaczyna migać tylko wtedy, gdy powierzchnia kontaktu ze skórą cała dotyka skóry.

8. Naciśnij przycisk wyzwalacza lampy błyskowej. Urządzenie wyemituje błysk i usłyszysz krótki trzask. Jest to normalne. W tym samym czasie możesz odczuć łagodne, ciepłe mrowienie.
9. Po tym, jak urządzenie wyemituje błysk światła, przyciągnij się ono do następnego błysku. Może to potrwać parę sekund.
10. Umieść powierzchnię kontaktu ze skórą na następnym, wybranym obszarze skóry. Pamiętaj, aby napromieniować ten sam obszar skóry tylko raz na sesję.
11. Naciśnij przycisk wyzwalacza lampy błyskowej.
12. Postępuj zgodnie z opisem w punkcie 6.

#### OSTRZEŻENIE:

**Natychmiast przerwij stosowanie, gdy na Twojej skórze pojawią się pęcherze lub gdy zacznie piec!**

#### WSKAZÓWKA:

Po upływie ok. 10 minut urządzenie wyłączy się automatycznie.

### Po użyciu

1. Wyłącz urządzenie po zakończeniu sesji. Aby to zrobić, naciśnij i przytrzymaj przycisk  przez ok. 3 sekundy. Zapamiętaj ostatni wybrany poziom intensywności. Urządzenie rozpoczyna pracę zwykle od najniższego poziomu intensywności przy następnym włączeniu.

2. Wyjmij zarówno wtyczkę zasilacza z gniazdka, jak i wtyczkę z urządzenia.
3. Po każdej sesji wyczyść urządzenie, a zwłaszcza powierzchnię kontaktową ze skórą. (Patrz: rozdział „Czyszczenie”)

### **Pielęgnacja skóry po sesji depilacji**

Nie wystawiaj skóry poddanej zabiegowi na działanie słońca. Upewnij się, że poddana zabiegowi skóra jest chroniona przed działaniem promieni słonecznych. Na-

kładaj krem przeciwsłoneczny o współczynniku ochrony przeciwsłonecznej równym lub wyższym niż SPF 30 przez 2 tygodnie po każdym użyciu urządzenia.

### **Skutki uboczne i powikłania**

Niektórzy użytkownicy mogą doświadczyć zmian pigmentu w wyniku działania urządzenia. Zmiany te, jeśli występują, są na ogół łagodne i tymczasowe. Jeśli wystąpią powikłania, natychmiast skontaktuj się z dermatologiem!

## **Czyszczenie**



### **OSTRZEŻENIE:**

Przed czyszczeniem urządzenia należy je wyłączyć. Odłącz zasilacz od źródła zasilania.



### **UWAGA:**

- **Nie wolno** zanurzać urządzenia ani żadnej innej części w wodzie!
- Nie stosować szczotki drucianej lub innych rysujących przedmiotów.
- Nie stosować ostrych ani żrących środków czyszczących.

Użyj suchej, czystej szmatki i, jeśli to konieczne, środka czyszczącego zaprojektowanego specjalnie dla sprzętu elektronicznego, aby

delikatnie przetrzeć powierzchnię urządzenia, a w szczególności powierzchnię kontaktu ze skórą.

## **Przechowywanie i konserwacja**

- Po czyszczeniu urządzenie należy przechowywać w oryginalnym opakowaniu. Pomiędzy sesjami przechowuj urządzenie w chłodnym i suchym miejscu. Trzymaj urządzenie z dala od wody.
- Regularnie sprawdzaj okienko wylotu lampy błyskowej pod kątem uszkodzeń lub zadrapań. Nie korzystaj z uszkodzonego urządzenia!
- Nasadkę należy wymienić po ok. 50000 błysków światła. Możesz zamówić zapasowe nasadki u lokalnego sprzedawcy. (Nr części zamiennej: 399995)

## **Wymiana zapasowego wkładu**

Możesz z łatwością wymienić nasadkę samodzielnie.

1. Zdejmij ją, pociągając do przodu.
2. Nasuń nową nasadkę na urządzenie.

Upewnij się, że nasadka została prawidłowo zamocowana, ponieważ w przeciwnym razie urządzenie nie wyemituje błysku światła.

## Usterki i sposoby ich usuwania

Problem	Możliwa przyczyna	Rozwiązanie
Urządzenie nie działa.	Urządzenie nie ma dopływu zasilania.	Upewnij się, że wtyczka zasilacza jest prawidłowo podłączona do urządzenia.
		Upewnij się, że zasilacz jest prawidłowo podłączony do gniazdka.
Sprawdź gniazdko za pomocą innego urządzenia.		
Sprawdź główne urządzenie odłączające zasilanie w sieci.		
	Urządzenie jest uszkodzone.	Skontaktować się z centrum serwisowym lub wykwalifikowanych fachowcem-specjalistą.
Po naciśnięciu przycisku wyzwalacza nie emituje błysku światła.	Nasadka nie jest prawidłowo umieszczona na urządzeniu.	Upewnij się, że nasadka została prawidłowo zamontowana.
	Urządzenie jeszcze nie działa.	Upewnia się, że kontrolka START miga na zielono.
	Słaby kontakt ze skórą.	Upewnij się, że powierzchnia kontaktowa całkowicie przylega do skóry.
	Lampa w nasadce jest uszkodzona.	Wymień nasadkę na nową. Jeśli błąd występuje nadal, skontaktuj się z serwisem.
Podczas pracy można zobaczyć lub wyczuć dym.	Urządzenie jest uszkodzone. Natychmiast zaprzestań korzystania z urządzenia!	Skontaktować się z centrum serwisowym lub wykwalifikowanych fachowcem-specjalistą.
Kontrolka START i jeden z wyświetlaczy poziomu pozostają zapalone.	Błąd systemu	Wyłącz urządzenie. Na ok. 5 sekund wyjmij wtyczkę zasilacza z gniazdka elektrycznego. Włóż wtyczkę z powrotem do gniazdka i ponownie włącz urządzenie. Jeśli błąd występuje nadal, skontaktuj się z serwisem.
Kontrolka START świeci się, a inne kontrolki zaczynają migać.	Urządzenie osiągnęło kres swojej żywotności.	Pozbądź się urządzenia w sposób prawidłowy. Patrz: rozdział „Usuwanie”.

## Dane techniczne

Model:	PC-IPL 3024
Źródło zasilania:	DC 12V, 2,5A
Powierzchnie światła:	2,7 cm <sup>2</sup>
Zastosowana technologia:	IPL (Intense Pulsed Light)
Czas trwania błysku:	500 do 800 μs
Intensywność:	4J/cm <sup>2</sup>
Długość fali:	475 do 1200 nm
Masa netto:	ok. 0,4 kg
Temperatura:	
Pracy:	+10 °C do +35 °C
Przechowywania:	-40 °C do +70 °C
Względna wilgotność powietrza:	
Pracy:	3% do 75% rH
Przechowywania:	10% do 90% rH
Ciśnienie atmosferyczne:	
Pracy:	700 do 1060 hPa
Przechowywania:	500 do 1060 hPa

## Zewnętrzny zasilacz sieciowy

Wejście:	AC 100 – 240V, 50/60 Hz, 0,8 A Max
Wyjście:	DC 12V/3A
Biegunowość:	⊖ ⊕
Stopień ochrony:	II

Zastrzegamy sobie prawo wprowadzania zmian technicznych i projektowych w trakcie ciągłego rozwoju produktu.

Niniejsze urządzenie odpowiada wymaganiom normy bezpieczeństwa użytkowania oraz spełnia wymagania dyrektywy niskonapięciowej i kompatybilności elektromagnetycznej.

## Warunki gwarancji

Przynajemy 24 miesiące gwarancji na produkt licząc od daty zakupu.

W tym okresie będziemy bezpłatnie usuwać w terminie 14 dni od daty dostarczenia wadliwego sprzętu z kartą gwarancyjną do miejsca zakupu wszystkie uszkodzenia powstałe w tym urządzeniu na skutek wady materiałów lub wadliwego wykonania, naprawiając oraz wymieniając wadliwe części lub (jeśli uznamy za stosowne) wymieniając całe urządzenie na nowe.

Sprzęt do naprawy powinien być dostarczony w komplecie wraz z dowodem zakupu oraz z ważną kartą gwarancyjną do sprzedawcy w miarę możliwości w oryginalnym opakowaniu lub innym odpowiednim dla zabezpieczenia przed uszkodzeniem. W razie braku kompletnego opakowania fabrycznego, ryzyko uszkodzenia sprzętu podczas transportu do i z miejsca zakupu ponosi reklamujący.

Naprawa gwarancyjna nie dotyczy czynności przewidzianych w instrukcji obsługi, do wykonania których zobowiązany jest użytkownik we własnym zakresie i na własny koszt.

## Gwarancja nie obejmuje:

- mechanicznych, termicznych, chemicznych uszkodzeń sprzętu i wywołanych nimi wad,
- uszkodzeń powstałych w wyniku działania sił zewnętrznych takich jak wyładowania atmosferyczne, zmiana napięcia zasilania i innych zdarzeń losowych,
- nieprawidłowego ustawienia wartości napięcia elektrycznego, zasilanie z nieodpowiedniego gniazda zasilania,
- sznurów połączeniowych, sieciowych, żarówek, baterii, akumulatorów,
- uszkodzeń wyrobu powstałych w wyniku niewłaściwego lub niezgodnego z instrukcją jego użytkowania, przechowywania, konserwacji, samowolnego zrywania plomb

- oraz wszelkich przeróbek i zmian konstrukcyjnych dokonanych przez użytkownika lub osoby niepowołane,
- roszczeń z tytułu parametrów technicznych wyrobu, o ile są one zgodne z podanymi przez producenta,
  - prawidłowego zużycia i uszkodzeń, które mają nieistotny wpływ na wartość lub działanie tego urządzenia.

Karta gwarancyjna bez pieczętki sklepu, daty sprzedaży, nie wypełniona, źle wypełniona, ze śladami poprawek, nieczytelna wskutek zniszczenia, bez możliwości ustalenia miejsca sprzedaży oraz dołączonego dowodu zakupu jest nieważna.

Korzystanie z usług gwarancyjnych nie jest możliwe po upływie daty ważności gwarancji. Gwarancja na części lub całe urządzenie, które są wymieniane kończy się, wraz z końcem gwarancji na to urządzenie.

Wszystkie inne roszczenia, wliczając w to odszkodowania są wykluczone chyba, że prawo przewiduje inaczej. Roszczenia wykraczające poza tą umowę nie są uwzględniane przez tą gwarancję.

Gwarancja na sprzedany towar konsumpcyjny nie wyłącza, nie ogranicza ani nie zawieszają uprawnień kupującego wynikających z niezgodności towaru z umową.

Gwarancja oraz zawarte w niej warunki obowiązują na terenie Rzeczypospolitej Polskiej.

Dystrybutor:  
CTC Clatronic Sp. z o.o  
Ul. Brzeska 1  
45-960 Opole

## Usuwanie

### Ochrona środowiska



Po zakończeniu okresu żywotności urządzenia nie wolno wyrzucić go wraz ze zwykłymi odpadami domowymi. Należy przekazać je do wyznaczonego punktu zbiórki w celu recyklingu. W ten sposób użytkownik przyczynia się do ochrony środowiska.





## GARANTIEKARTE

warranty card • garantiekaart • carte de garantie • scheda di garanzia • tarjeta de garantía • cartão de garantia • garantikort • karta gwarancyjna • záručný list • kartica jamstva • carte de garanție • Гаранционна карта • záručný list • garancijski list • garancijajegy • гарантійний формуляр • Гарантійний талон •

بطاقة ضمان

PC-IPL 3024

24 Monate Garantie gemäß Garantieerklärung • 24 months warranty according to warranty declaration • 24 maanden garantie volgens garantieverklaring • 24 mois de garantie selon la déclaration de garantie • 24 mesi di garanzia secondo la dichiarazione di garanzia • 24 meses de garantía de acuerdo con la declaración de garantía • 24 meses de garantía, de acordo com a declaração de garantia • 24 månaders garanti i henhold til garantibetingelsene • 24 miesiące gwarancji na podstawie oświadczenia gwarancyjnego • záruka 24 měsíců podle prohlášení o záruce • 24 mjesečno jamstvo u skladu s jamstvenom deklaracijom • 24 luni garanție conform declarației de garanție • 24 месеца гаранция в съответствие с гаранционната декларация • 24-mesačná záruka podľa vyhlásenia o záruke • 24-mesečna garancija, skladno z garancijsko izjavo • 24 hónap garancia a garanciafeltételekben leírtak szerint • гарантія на 24 місяці відповідно заяві про гарантію • Гарантія 24 місяця согласно заявленним гарантійним правилам • ضمان لمدة 24 شهراً وفقاً لبيان الضمان

Kaufdatum, Händlerstempel, Unterschrift • date of purchase, dealer stamp, signature • aankoopdatum, dealersstempel, handtekening • date d'achat, tampon du concessionnaire, signature • data di acquisto, timbro del rivenditore, firma • fecha de compra, sello del distribuidor, firma • data de compra, carimbo do distribuidor, assinatura • kjøpsdato, forhandlerstempel, signatur • data zakupu, pieczęć sprzedawcy, podpis • datum zakoupení, razítko prodejce, podpis • datum kupovine, žig trgovca, potpis • data de achiziție, stampila furnizorului, semnătură • Дата на покупката, Печат на Продавача, Подпис • datum nákupu, pečátka obchodníka/predávajcu, podpis • datum nákupu, žig trgovca, potpis • vásárlás dátuma, kereskedő bélyegzője, aláírás • дата придбання, печатка продавця, підпис • Дата приобретения, Штамп продавца, Подпись •  
تاريخ الشراء، و ختم التاجر/البيع والتوقيع

**PROFI CARE**

[www.proficare-germany.de](http://www.proficare-germany.de)

Internet: [www.proficare-germany.de](http://www.proficare-germany.de)  
Made in P.R.C.

Stand 03/2018