

de	Originalbetriebsanleitung - Exzenterschleifer	7
en	Original Instructions - Eccentric sander	13
fr	Notice d'utilisation d'origine - Ponceuse excentrique	19
es	Manual de instrucciones original - Lijadora excéntrica	25
it	Istruzioni per l'uso originali - Levigatrice orbitale	31
nl	Originele gebruiksaanwijzing - Excenterschuurmachine	37
sv	Originalbruksanvisning - Excenterslipmaskin	43
fi	Alkuperäiset käyttöohjeet - Epäkeskoihomakone	49
da	Original brugsanvisning - Excentersliber	55
nb	Originalbruksanvisning - Eksentersliper	61
pt	Manual de instruções original - Lixadora excêntrica	67
ru	Оригинал Руководства по эксплуатации - Эксцентриковая шлифмашина	73
cs	Originál návodu k obsluze - Excentrická bruska	80
pl	Oryginalna instrukcja eksploatacji - Szlifierka mimośrodowa	86

ETSC 125 Li

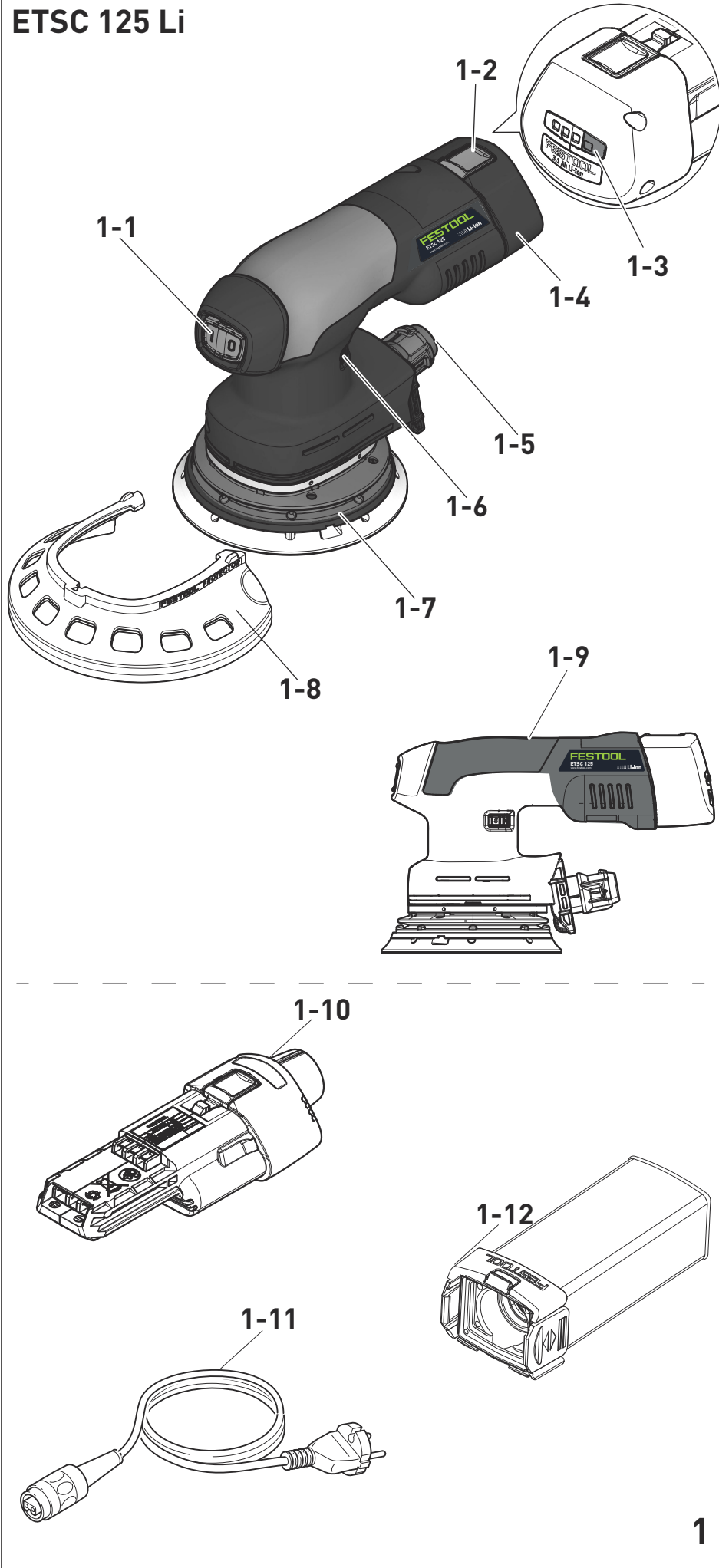

ETSC 125 Li



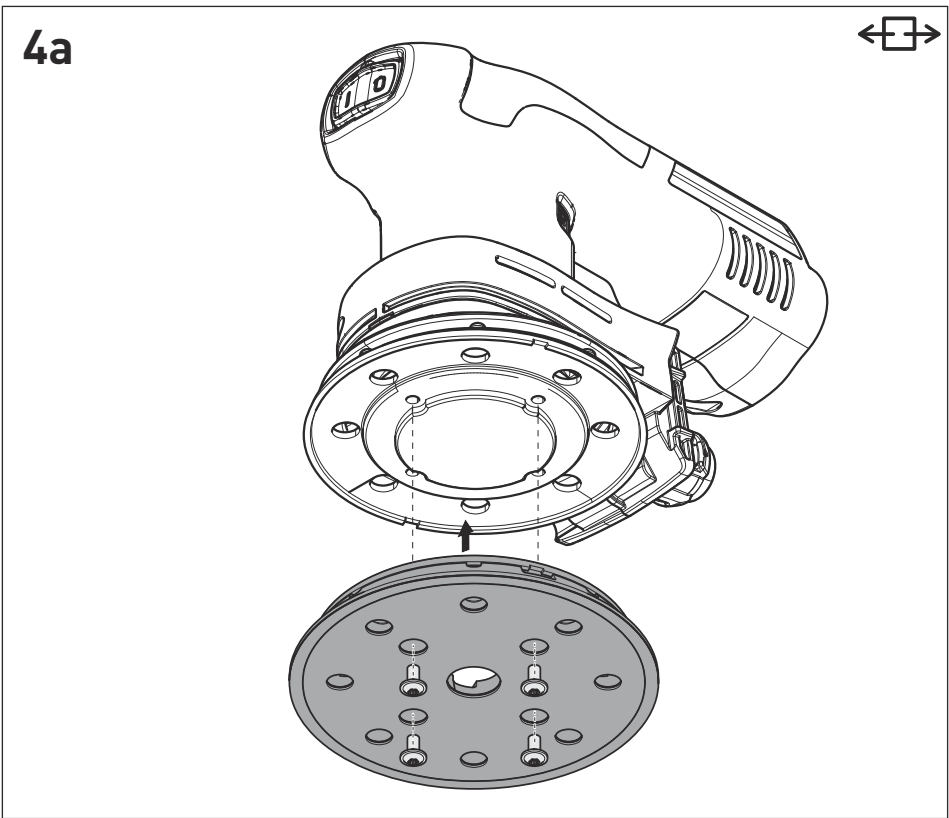
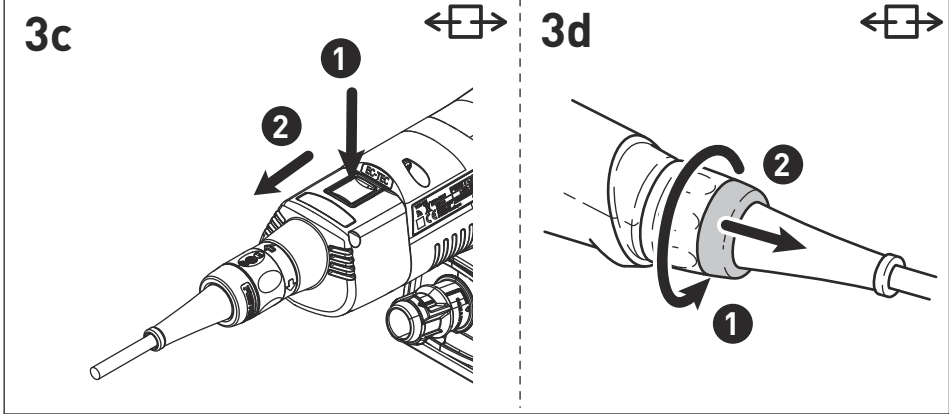
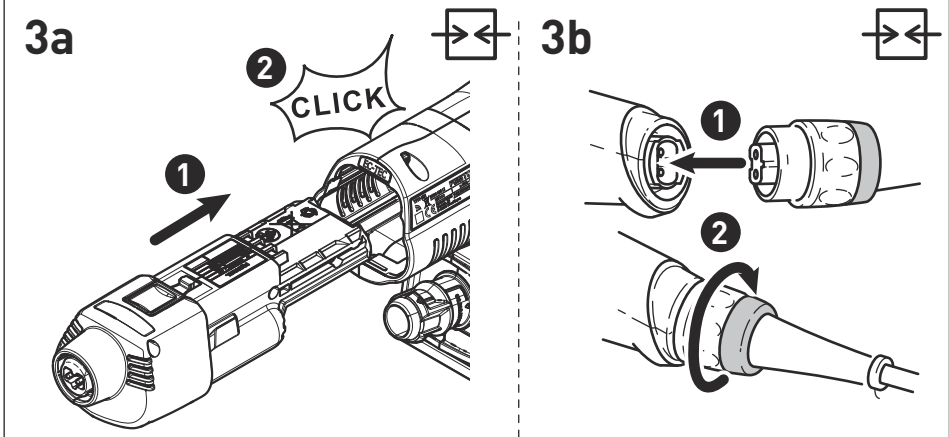
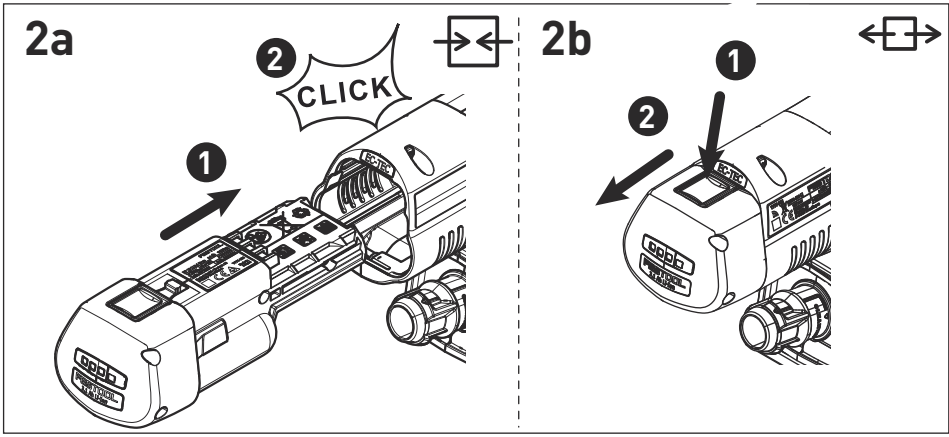

4b

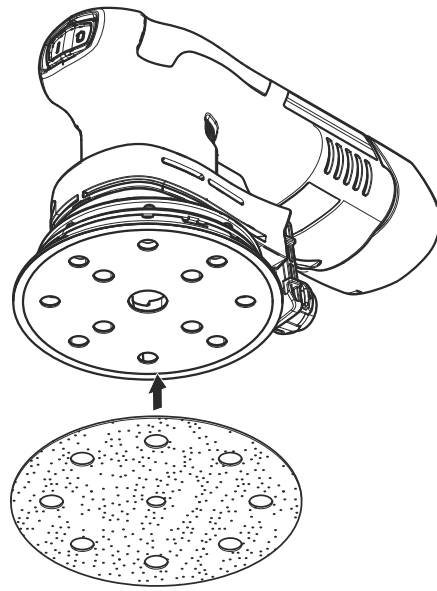

5

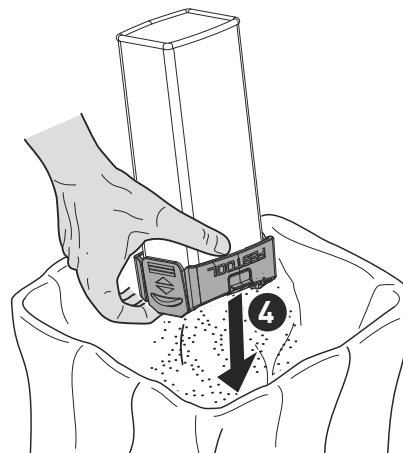
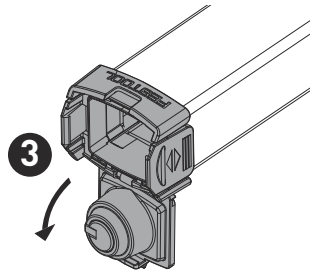
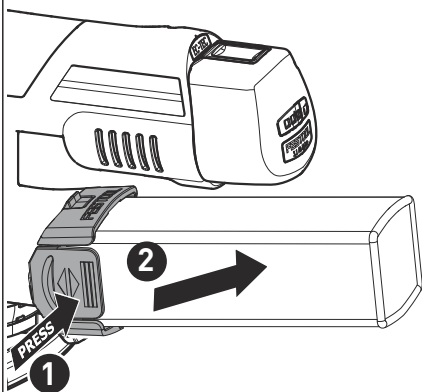
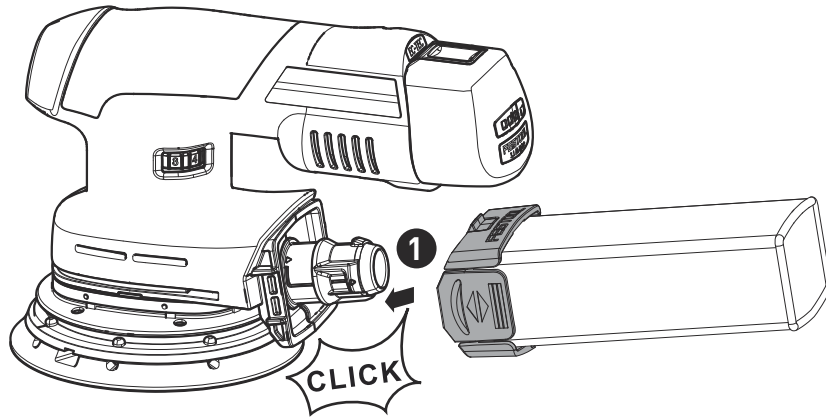

6

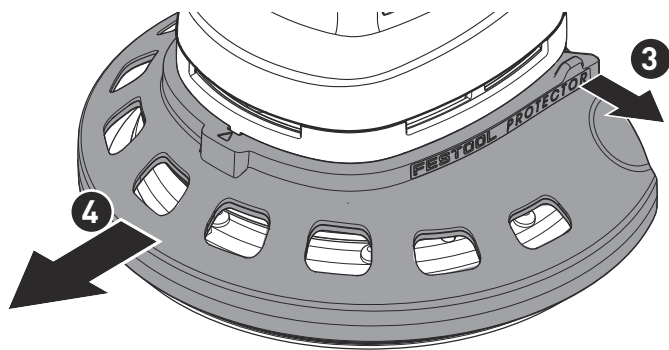
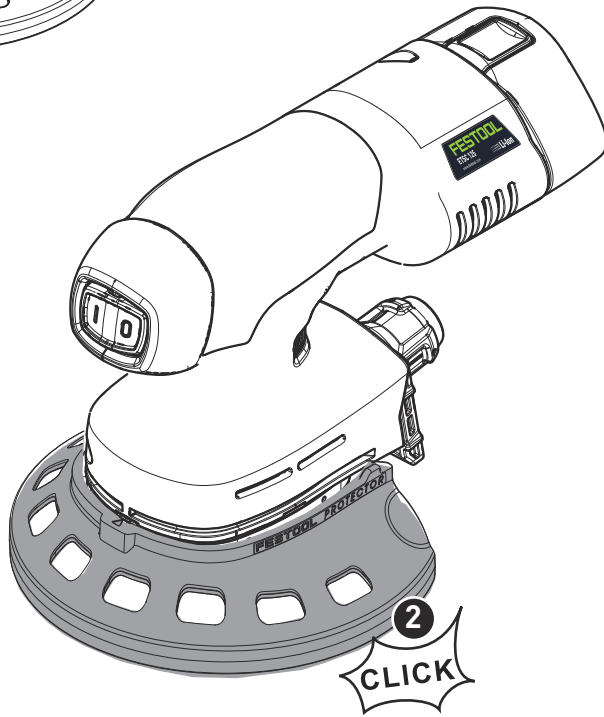
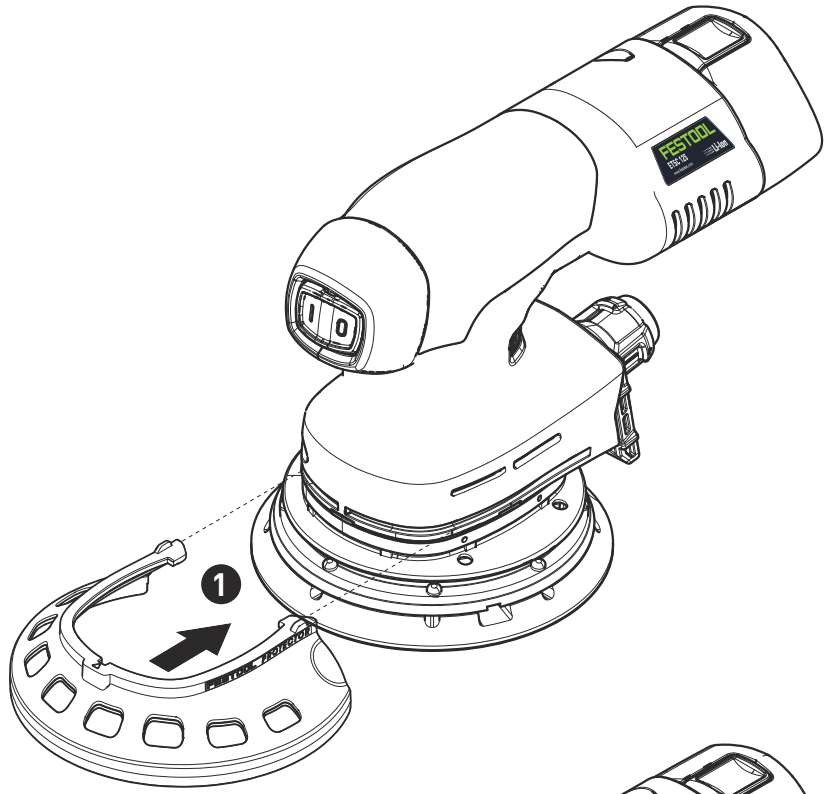

Schwingschleifer Orbital sander Ponceuse vibrante	Seriennummer * Serial number * N° de série * (T-Nr.)
RTSC/DTSC 400 Li	10018960, 10022934
ETSC 125 Li	10022936

(D) EG-Konformitätserklärung. Wir erklären in alleiniger Verantwortung, dass dieses Produkt allen einschlägigen Bestimmungen der folgenden Richtlinien einschließlich ihrer Änderungen entspricht und mit den folgenden Normen übereinstimmt:

(GB) EC-Declaration of Conformity. We declare under our sole responsibility that this product is in conformity with all relevant provisions of the following directives including their amendments and complies with the following standards:

(F) CE-Déclaration de conformité communautaire. Nous déclarons sous notre propre responsabilité que ce produit est conforme aux normes ou documents de normalisation suivants:

(E) CE-Declaración de conformidad. Declaramos bajo nuestra exclusiva responsabilidad que este producto corresponde a las siguientes normas o documentos normalizados:

(I) CE-Dichiarazione di conformità. Dichiariamo sotto la nostra esclusiva responsabilità che il presente prodotto è conforme alle norme e ai documenti normativi seguenti:

(NL) EG-conformiteitsverklaring. Wij verklaren op eigen verantwoordelijkheid dat dit product voldoet aan de volgende normen of normatieve documenten:

(S) EG-konformitetsförklaring. Vi förklarar i eget ansvar, att denna produkt stämmer överens med följande normer och normativa dokument:

(FIN) EY-standardinmukaisuusvakuutus. Vakuutamme yksinvastuullisina, etta tuote on seuraavien standardien ja normatiivisten ohjeiden mukainen:

(DK) EF-konformitetserklæring Vi erklærer at have alene ansvaret for, at dette produkt er i overensstemmelse med de følgende normer eller normative dokumenter:

(N) CE-Konformitetserklæring Vi erklærer på eget ansvar at dette produktet er i overensstemmelse med følgende normer eller normative dokumenter:

(P) CE-Declaração de conformidade: Declaramos, sob a nossa exclusiva responsabilidade, que este produto corresponde às normas ou aos documentos normativos citados a seguir:

(RUS) Декларация соответствия ЕС: Мы заявляем с исключительной ответственностью, что данный продукт соответствует следующим нормам или нормативным документам:

(CZ) ES prohlášení o shodě: Prohlašujeme s veškerou odpovědností, že tento výrobek je ve shodě s nasledujícími normami nebo normativními dokumenty: .

(PL) Deklaracja o zgodności z normami UE: Niniejszym oświadczamy na własną odpowiedzialność, że produkt ten spełnia następujące normy lub dokumenty normatywne:

2006/42/EG, 2014/30/EU, 2011/65/EU

EN 62841-1: 2015, EN 62841-2-4:2014,
EN 55014-1: 2016, EN 55014-2: 2016, EN 61000-3-2: 2015, EN 61000-3-3: 2014, EN 50581:2012

CE Festool GmbH
Wertstr. 20, D-73240 Wendlingen
GERMANY

ppa 

Wolfgang Zondler
Head of Research, Development and Technical
Documentation

Wendlingen, 2017-05-02

* im definierten Seriennummer-Bereich (S-Nr.) von 40000000 - 49999999















in the specified serial number range (S-Nr.) from 40000000 - 49999999

dans la plage de numéro de série (S-Nr.) de 40000000 - 49999999

Inhaltsverzeichnis

1	Symbole.....	7
2	Sicherheitshinweise.....	7
3	Bestimmungsgemäße Verwendung.....	8
4	Technische Daten.....	8
5	Geräteelemente.....	9
6	Inbetriebnahme.....	9
7	Einstellungen.....	9
8	Arbeiten mit der Maschine.....	11
9	Wartung und Pflege.....	11
10	Zubehör.....	12
11	Umwelt.....	12
12	Allgemeine Hinweise.....	12

1 Symbole

-  Warnung vor allgemeiner Gefahr
-  Warnung vor Stromschlag
-  Betriebsanleitung, Sicherheitshinweise lesen!
-  Gehörschutz tragen!
-  Atemschutz tragen!
-  Schutzbrille tragen!
-  Netzanschlussleitung anschließen
-  Netzanschlussleitung trennen
-  Nicht in den Hausmüll geben.
-  Schutzklasse II
-  CE-Kennzeichnung: Bestätigt die Konformität des Elektrowerkzeugs mit den Richtlinien der Europäischen Gemeinschaft.
-  Gerät enthält einen Chip zur Datenspeicherung. Siehe Kapitel 12.1
-  Tipp, Hinweis
-  Handlungsanweisung

2 Sicherheitshinweise

2.1 Allgemeine Sicherheitshinweise für Elektrowerkzeuge

 **WARNUNG! Lesen Sie alle Sicherheitshinweise und Anweisungen.** Versäumnisse bei der Einhaltung der Sicherheitshinweise und Anweisungen können elektrischen Schlag, Brand und/oder schwere Verletzungen verursachen.

Bewahren Sie alle Sicherheitshinweise und Anweisungen für die Zukunft auf.

Der in den Sicherheitshinweisen verwendete Begriff „Elektrowerkzeug“ bezieht sich auf netzbetriebene Elektrowerkzeuge (mit Netzleitung) oder auf akkubetriebene Elektrowerkzeuge (ohne Netzleitung).

Beachten Sie die Betriebsanleitung des Ladegeräts und des Akkupacks.

2.2 Maschinenspezifische Sicherheitshinweise

– **Beim Arbeiten können gesundheitsschädigende Stäube entstehen (z.B. bleihaltiger Anstrich, einige Holzarten).** Das Berühren oder Einatmen dieser Stäube kann für die Bedienperson oder in der Nähe befindliche Personen eine Gefährdung darstellen. In Ihrem Land gültige Sicherheitsvorschriften beachten.

 Zum Schutz Ihrer Gesundheit eine P2-Atemschutzmaske tragen. In geschlossenen Räumen für ausreichende Belüftung sorgen und eine Absaugeinrichtung anschließen.

 Wegen den beim Schleifen auftretenden Gefahren, stets eine Schutzbrille tragen.

– **Reinigen Sie mit Ölen getränkte Arbeitsmittel, wie z.B. Schleifpad oder Polierfilz mit Wasser und lassen Sie diese ausgebreitet trocknen.** In Öl getränkte Arbeitsmittel können sich selbst entzünden.

– **Achtung Brandgefahr! Vermeiden Sie eine Überhitzung des Schleifgutes und des Schleifers. Entleeren Sie vor Arbeitspausen stets den Staubbehälter.** Schleifstaub im Filtersack bzw. Filter des Absaugmobils kann sich unter ungünstigen Bedingungen, wie Funkenflug beim Schleifen von Metallen, selbst entzünden. Besondere Gefahr besteht, wenn der Schleifstaub mit Lack-, Polyurethanresten oder anderen chemischen Stoffen vermischt ist und das Schleifgut nach langem Arbeiten heiß ist.

- **Prüfen Sie nach dem Herunterfallen das Elektrowerkzeug und den Schleifteller auf Beschädigung. Demontieren Sie den Schleifteller zur genauen Prüfung. Lassen Sie beschädigte Teile vor dem Einsatz reparieren.** Gebrochene Schleifteller und beschädigte Maschinen können zu Verletzungen und Unsicherheit der Maschine führen.
- **Nur original Festool Schleifteller verwenden.** Fremdteller sind nicht für die Drehzahl des Schleifers geeignet und können brechen.
- **Bei Verwendung des Longlife-Staubsacks kann es zu elektrischer Aufladung kommen. Verwenden Sie mit dem Elektrowerkzeug immer, wenn möglich, einen Antistatik-Saug Schlauch (AS).** Ein leichter elektrischer Schlag kann zu einem kurzen Schreckmoment führen und die Aufmerksamkeit stören, dadurch kann es zu einem Unfall kommen.
- Verwenden Sie den Netzadapter nur mit diesem Gerät.
- Verwenden Sie den Netzadapter nur mit einem original plug it-Kabel von Festool.
- **Keine Netzteile oder Fremd-Akkupacks zum Betreiben des Akku-Elektrowerkzeugs verwenden. Keine Fremd-Ladegeräte zum Laden der Akkupacks verwenden.** Die Verwendung von nicht vom Hersteller vorgesehenem Zubehör kann zu einem elektrischen Schlag und/oder schweren Unfällen führen.

2.3 Emissionswerte

Die nach EN 62841 ermittelten Werte betragen typischerweise:

Schalldruckpegel	$L_{PA} = 68 \text{ dB(A)}$
Schallleistungspegel	$L_{WA} = 79 \text{ dB(A)}$
Unsicherheit	$K = 3 \text{ dB}$



VORSICHT

Beim Arbeiten eintretender Schall Schädigung des Gehörs

- Gehörschutz benutzen.

Schwingungsemissionswert a_h (Vektorsumme dreier Richtungen) und Unsicherheit K ermittelt entsprechend EN 62841:

Schwingungsemissionswert (3-achsig)	$a_h = 3 \text{ m/s}^2$
	$K = 2 \text{ m/s}^2$

Die angegebenen Emissionswerte (Vibration, Geräusch)

- dienen dem Maschinenvergleich,
- eignen sich auch für eine vorläufige Einschätzung der Vibrations- und Geräuschbelastung beim Einsatz,
- repräsentieren die hauptsächlichen Anwendungen des Elektrowerkzeugs.



VORSICHT

Emissionswerte können von den angegebenen Werten abweichen. Dies hängt ab von der Verwendung des Werkzeugs und der Art des bearbeiteten Werkstücks.

- Die tatsächliche Belastung während des gesamten Betriebszyklus muss beurteilt werden.
- Abhängig von der tatsächlichen Belastung müssen geeignete Sicherheitsmaßnahmen zum Schutz des Bedieners festgelegt werden.

3 Bestimmungsgemäße Verwendung

Bestimmungsgemäß sind die Schleifer zum Schleifen von Holz, Kunststoff, Verbundwerkstoffen, Farbe/Lacke, Spachtelmasse und ähnlichen Werkstoffen vorgesehen. Metall und asbesthaltige Werkstoffe dürfen nicht bearbeitet werden.

Wegen der elektrischen Sicherheit darf die Maschine nicht feucht sein und nicht in feuchter Umgebung betrieben werden. Die Maschine darf nur für Trockenschliff verwendet werden.



Bei nicht bestimmungsgemäßem Gebrauch haftet der Benutzer.

Das Elektrowerkzeug ist geeignet für die Verwendung mit den Festool Akkupacks der Baureihe BP gleicher Spannungsklasse.

4 Technische Daten

Akku-Exzentrerschleifer	ETSC 125 Li
Spannung	18 - 20 V
Drehzahl (Leerlauf)	6000 - 10000 min ⁻¹
Schleifhub	2,0 mm
Schleifteller	D 125 mm
Gewicht (ohne Akkupack, mit Schleifteller)	1 kg

5 Geräteelemente

- [1-1] Ein-/Ausschalter
- [1-2] Taste zum Lösen des Akkupacks
- [1-3] Kapazitätsanzeige
- [1-4] Akkupack
- [1-5] Absaugstutzen
- [1-6] Drehzahlregelung
- [1-7] Schleifteller
- [1-8] Kantenschutz (Protector)
- [1-9] Handgriff (isolierte Griffflächen)
- [1-10] Netzadapter mit plug it-Anschluss*
- [1-11] Plug it-Kabel*
- [1-12] Longlife-Staubbeutel

* nicht bei allen Varianten im Lieferumfang
Die angegebenen Abbildungen befinden sich am Anfang der Betriebsanleitung.

6 Inbetriebnahme

6.1 Ein-/Ausschalten

Der Schalter [1-1] dient als Ein-/Ausschalter (I = EIN, 0 = AUS).

-  Wenn der Akkupack leer ist, bei Stromausfall oder wenn der Netzstecker gezogen wird, den Ein-/Ausschalter sofort in die Aus-Position bringen. Dies verhindert einen unkontrollierten Wiederanlauf.

6.2 Akkupack

- ▶ Akkupack einsetzen [2a]
- ▶ Akkupack abnehmen [2b]

Kapazitätsanzeige

Durch Drücken der grünen Taste an der Kapazitätsanzeige [1-3] wird der Ladezustand des Akkupacks angezeigt:

 70–100%

 40–70%

 15–40%

 < 15%

Empfehlung: Akkupack vor weiterer Verwendung laden.

6.3 Netzadapter



WARNUNG

Unzulässige Spannung oder Frequenz!

Unfallgefahr

- ▶ Die Netzspannung und die Frequenz der Stromquelle müssen mit den Angaben auf dem Typenschild übereinstimmen.
- ▶ In Nordamerika dürfen nur Festool-Maschinen mit der Spannungsangabe 120 V/60 Hz eingesetzt werden.

Der Netzadapter (teilweise Zubehör) ermöglicht den Gebrauch des Akkus Schleifers als Netzschleifer, so dass die Stromversorgung variabel gewährleistet ist. Die Nutzung der Ein-/Ausschaltautomatik des Absaugmobils ist in Verbindung mit dem Netzadapter möglich.

-  Bei älteren Absaugmobilen wird die Ein-/Ausschaltautomatik aufgrund geringer Leistungsaufnahme gegebenenfalls erst unter Last und noch nicht im Leerlauf aktiviert.

- ▶ Netzadapter einsetzen [3a]
- ▶ Netzadapter mit plug it-Kabel verbinden [3b]
- ▶ Netzadapter lösen [3c]
- ▶ Netzadapter von plug it-Kabel lösen [3d]

7 Einstellungen



WARNUNG

Verletzungsgefahr

- ▶ Vor allen Arbeiten am Elektrowerkzeug den Akkupack vom Elektrowerkzeug abnehmen.

7.1 Elektronik

Sanftanlauf

Der elektronisch geregelte Sanftanlauf sorgt für ruckfreien Anlauf des Elektrowerkzeugs.

Temperatursicherung

Um ein Überhitzen des Motors zu vermeiden, wird bei zu hoher Motortemperatur die Leistungsaufnahme begrenzt. Steigt die Temperatur weiter, schaltet das Elektrowerkzeug ab. Erst nach Abkühlung des Motors ist ein erneutes Einschalten möglich.

Konstante Drehzahl

Die vorgewählte Motordrehzahl wird elektronisch konstant gehalten. Dadurch wird bei be-

stimmungsgemäßer Anwendung (angemessene Anpresskraft) eine gleichbleibende Schleifgeschwindigkeit erreicht.

Drehzahl einstellen

Die Drehzahl lässt sich mit dem Stellrad [1-6] zwischen 6000 und 10000 min⁻¹ einstellen.

Für Schleifarbeiten empfehlen wir folgende Einstellungen des Stellrades [1-6]:

Schleifarbeiten	Stellrad-Stufe
<ul style="list-style-type: none"> - Schleifen mit max. Abrieb - Abschleifen alter Farbe - Schleifen von Holz und Furnier vor der Lackierung - Lackzwischen Schliff auf Flächen 	5 - 6
<ul style="list-style-type: none"> - Schleifen von dünn aufgetragenem Vorlack - Schleifen von Holz mit Schleifvlies - Kantenbrechen an Holzteilen - Glätten von grundierten Holzflächen 	4 - 5
<ul style="list-style-type: none"> - Schleifen von Vollholz- und Furnierkanten - Schleifen im Falz von Fenstern und Türen - Lackzwischen Schliff an Kanten - Anschleifen von Naturholzfenstern mit Schlieflvlies - Glätten der Holzoberfläche vor dem Beizen mit Schleifvlies - Abreiben oder Abheben der überflüssigen Kalkpaste mit Schleifvlies 	3 - 4
<ul style="list-style-type: none"> - Lackzwischen Schliff auf gebeizten Flächen - Säubern von Naturholz-Fensterfälzen mit Schleifvlies 	2 - 3
<ul style="list-style-type: none"> - Schleifen von gebeizten Kanten - Schleifen von thermoplastischen Kunststoffen 	1 - 2

7.2 Schleifteller wechseln [4a]

 Ein optimales Arbeitsergebnis ist nur mit Originalzubehör und Verbrauchsmaterial zu erreichen. Wird nicht Originalzubehör oder Verbrauchsmaterial eingebaut, erlischt der Garantieanspruch.

 **Warnung!** Keine bauliche Veränderung im geöffneten Innenraum der Maschine vornehmen, wenn der Schleifteller abmontiert ist.

- ① Vier Schrauben öffnen.
- ② Schleifteller nach unten abnehmen.
- ③ Neuen Schleifteller anbringen.
- ④ Mit vier Schrauben handfest (2,5 Nm) anziehen.

Härtegrad des Schleiftellers

Abgestimmt auf die zu bearbeitende Oberfläche kann die Maschine mit unterschiedlich harten Schleiftellern ausgerüstet werden.

Weich: Universell für Grob- und Feinschliff, für ebene und gewölbte Flächen.

Superweich: Feinschliff an Formteilen, Wölbungen, Radien. Nicht an Kanten einsetzen!

7.3 Schleif-Zubehör mit StickFix befestigen [4b]

Auf dem StickFix Schleifteller lassen sich die dazu passenden StickFix Schleifpapiere und StickFix Schleifvliese schnell und einfach befestigen.

- ▶ Selbsthaftendes Schleif-Zubehör auf den Schleifteller aufdrücken.

 Bei nachlassender Haftung der Stickfix-Belages können sich die Schleifteller-Zubehöre - insbesondere im nicht aufgesetzten Betrieb - **vom Schleifteller lösen und zu Verletzungen führen.** Schleifteller wechseln!

7.4 Absaugung

 **WARNUNG**

Gesundheitsgefährdung durch Stäube

- ▶ Nie ohne Absaugung arbeiten.
- ▶ Nationale Bestimmungen beachten.

Eigenabsaugung mit Longlife-Staubbeutel

Die Schleifer sind serienmäßig mit einer Eigenabsaugung ausgestattet. Der Schleifstaub wird durch Absaugöffnungen im Schleifteller abgesaugt und im Staubbeutel aufgefangen.

Montage des Staubbeutels [5]

- ① Staubbeutel bis zum Einrasten an der Maschine anschließen.

 Bei nachlassender Absaugleistung, Staubbeutel leeren.

- ① Staubbeutel an Betätigungselementen zusammendrücken.

- ② Staubbeutel nach hinten abnehmen.
- ③ Klappe am Staubbeutel öffnen.
- ④ Staubbeutel ausleeren und Abfall entsorgen.

Absaugung mit Festool Absaugmobil

Um bei längeren Schleifarbeiten ein häufiges Entleeren des Staubbeutels zu vermeiden, kann an den Absaugstutzen [1-5] ein Festool Absaugmobil mit einem Absaug Schlauchdurchmesser von 27 mm angeschlossen werden.

- ① Die Anlaufautomatik schaltet das Absaugmobil automatisch mit dem Einschalten des Schwingschleifers an. Die Anlaufautomatik funktioniert nur in Verbindung mit dem Netzadapter.
- ① Wird das Elektrowerkzeug im Akkubetrieb mit einem Absaugmobil genutzt, verringert sich die Akkulaufzeit. Die Reduzierung der Absaugleistung verringert diesen Effekt.
- ① Bei hoher Absaugleistung kann das Führungsverhalten des Elektrowerkzeugs verschlechtern. Die Reduzierung der Absaugleistung verringert diesen Effekt.

Empfehlung: Antistatik-Saugschlauch verwenden! Dadurch kann die elektrische Aufladung reduziert werden.

7.5 Kantenschutz (Protector) [6]

Der Kantenschutz [1-8] verhindert, dass der Schleifteller mit seiner Umfangseite eine Fläche berührt (z.B. beim Schleifen entlang einer Wand oder eines Fensters), und dadurch ein Rückschlag der Maschine bzw. eine Beschädigung erfolgt.

- ① Den Kantenschutz in die Nut der Maschine schieben.
- ② Die beiden Enden des Kantenschutzes rechts und links einrasten.
- ③ Die beiden Enden des Kantenschutzes lösen.
- ④ Den Kantenschutz nach vorne abziehen.

8 Arbeiten mit der Maschine



WARNUNG

Verletzungsgefahr

- ▶ Werkstück so befestigen, dass es sich beim Bearbeiten nicht bewegen kann.

Folgende Hinweise beachten:

- Überlasten Sie die Maschine nicht, indem Sie diese zu stark andrücken! Sie erreichen

das beste Schleifergebnis, wenn Sie mit mäßig starkem Anpressdruck arbeiten. Die Schleifleistung und -qualität hängen im Wesentlichen von der Wahl des richtigen Schleifmittels ab.

- Halten Sie die Maschine für eine sichere Führung mit einer Hand am Handgriff [1-9].

8.1 Warnsignale

Maschine schaltet ab und piept:

- ▶ Maschine ausschalten.

Akkupack ist leer.

- ▶ Akkupack wechseln.

Maschine schaltet ab und piept nicht:

Maschine ist überhitzt oder wurde überlastet.

- ▶ Maschine für 30 Sekunden ausschalten.
- ▶ Maschine weniger belasten.

Wenn die Maschinenendrehzahl danach nicht erreicht wird, Maschine abkühlen lassen.

9 Wartung und Pflege



WARNUNG

Verletzungsgefahr, Stromschlag

- ▶ Vor allen Wartungs- und Pflegearbeiten stets den Akkupack von dem Elektrowerkzeug abnehmen.
- ▶ Alle Wartungs- und Reparaturarbeiten, die ein Öffnen des Motorgehäuses erfordern, dürfen nur von einer autorisierten Kundendienstwerkstatt durchgeführt werden.



Kundendienst und Reparatur

nur durch Hersteller oder durch Servicewerkstätten. Nächstgelegene Adresse unter:
www.festool.de/service

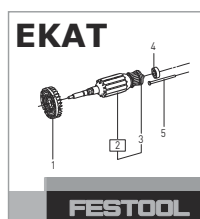

Nur original Festool Ersatzteile verwenden! Bestell-Nr. unter:
www.festool.de/service

Zur Sicherung der Luftzirkulation müssen die Kühlluftöffnungen im Motorgehäuse stets frei und sauber gehalten werden.

Bei Leistungsnachlass oder erhöhten Vibrationen Kühlluftöffnungen ausblasen und säubern.

- ▶ Die Anschlusskontakte am Elektrowerkzeug, Ladegerät und Akkupack sauber halten.

 Für Wartung, Pflege, Entsorgung und Transport des Akkupacks, dem Akkupack beiliegende Hinweise beachten!

10 Zubehör

Verwenden Sie nur original Schleifteller von Festool. Durch die Verwendung von minderwertigen Schleif- und Poliertellern kann es zu erheblichen Unwuchten kommen, die die Qualität der Arbeitsergebnisse verschlechtern und den Verschleiß des Elektrowerkzeugs erhöhen.

Die Bestellnummern für Zubehör und Werkzeuge finden Sie in Ihrem Festool Katalog oder im Internet unter „www.festool.com“.

11 Umwelt

 **Gerät nicht in den Hausmüll werfen!**
Geräte, Zubehör und Verpackungen einer umweltgerechten Wiederverwertung zuführen. Geltende nationale Vorschriften beachten.

Nur EU: Gemäß Europäischer Richtlinie über Elektro- und Elektronik-Altgeräte und Umsetzung in nationales Recht, müssen verbrauchte Elektrowerkzeuge getrennt gesammelt und einer umweltgerechten Wiederverwertung zugeführt werden.

Informationen zur REACH: www.festool.com/reach

12 Allgemeine Hinweise

12.1 Informationen zum Datenschutz

Das Elektrowerkzeug enthält einen Chip zur automatischen Speicherung von Maschinen- und Betriebsdaten. Die gespeicherten Daten enthalten keinen direkten Personenbezug.

Die Daten können mit speziellen Geräten kontaktlos ausgelesen werden, und werden von Festool ausschließlich zur Fehlerdiagnose, Reparatur- und Garantieabwicklung sowie zur Qualitätsverbesserung bzw. Weiterentwicklung des Elektrowerkzeugs verwendet. Eine darüber hinausgehende Nutzung der Daten – ohne ausdrückliche Einwilligung des Kunden – erfolgt nicht.

12.2 Bluetooth®

Die Wortmarke Bluetooth® und die Logos sind eingetragene Marken von Bluetooth SIG, Inc. und werden von der TTS Tooltechnic Systems AG & Co. KG und somit von Festool unter Lizenz verwendet.

Contents

1	Symbols.....	13
2	Safety warnings.....	13
3	Intended use.....	14
4	Technical data.....	14
5	Machine features.....	14
6	Commissioning.....	15
7	Settings.....	15
8	Working with the machine.....	17
9	Service and maintenance.....	17
10	Accessories.....	18
11	Environment.....	18
12	General information.....	18

1 Symbols



Warning of general danger



Warning of electric shock



Read the operating manual and safety instructions.



Wear ear protection.



Wear a dust mask.



Wear protective goggles.



Connecting the mains power cable



Disconnecting the mains power cable



Do not dispose of it with domestic waste.



Safety class II



CE marking: Confirms the conformity of the power tool with the European Community directives.



Tool contains a chip which stores data. See section [12.1](#)



Tip or advice



Handling instruction

2 Safety warnings

2.1 General power tool safety warnings



WARNING! Read all safety warnings, instructions, illustrations and specifications provided with this power tool. Failure to follow all instructions listed below may result in electric shock, fire and/or serious injury.

Save all warnings and instructions for future reference.

The term "power tool" in the warnings refers to your mains-operated (corded) power tool or battery-operated (cordless) power tool.

Follow the operating manual for the charger and the battery pack.

2.2 Machine-related safety instructions

– **Dust that is harmful to your health may be produced as you work (e.g. paint products containing lead and some types of wood).** A contact with or inhalation of this dust may pose a risk for the operating personnel or persons in the vicinity. Observe the safety regulations that apply in your country.



Wear a P2 respiratory mask to protect your health. In enclosed spaces, ensure that there is sufficient ventilation and connect an extraction system.



Always wear protective goggles to protect against sanding hazards.

– **Clean work equipment soaked in oils, for example sanding pad or polishing felt, with water and allow to dry.** Work equipment soaked in oil may combust spontaneously.

– **Attention: Risk of fire! Avoid overheating the grinding material and the sander. Always empty the dust container before taking a break.** Swarf in the filter bag or filter of the mobile dust extractor may self-ignite in unfavourable conditions such as flying sparks when grinding metals. Particular danger exists if the swarf is mixed with paint, polyurethane residue or other chemical materials and the grinding material is hot after long periods of work.

– **If the power tool is dropped or falls, check for damage to the machine and sanding pad. Remove the sanding pad for closer inspection. Repair damaged parts before using again.** Broken sanding pads and damaged machines can cause injuries and machine instability.

- **Always use original Festool sanding pads.** Foreign pads are not suitable for the speed of the sander and may break.
- **While using the long-life dust bag be aware of electric charge. Always when possible use an antistatic suction hose with the power tool.** A slight electric shock may cause you to panic briefly and become distracted, which may result in an accident.
- Only use the mains adapter with this device.
- Only use the mains adapter together with an original Festool plug-it cable.
- **Only for AS/NZS:** The tool shall always be supplied via residual current device with a rated residual current of 30 mA or less.
- **Do not use power supply units or third-party battery packs to operate cordless power tools. Do not use third-party chargers to charge the battery packs.** The use of accessories not expressly authorised by the manufacturer can result in electric shocks and/or serious accidents.

2.3 Emission levels

The levels determined in accordance with EN 62841 are typically:

Sound pressure level	$L_{PA} = 68 \text{ dB(A)}$
Sound power level	$L_{WA} = 79 \text{ dB(A)}$
Uncertainty	$K = 3 \text{ dB}$



CAUTION

Noise generated when working

Risk of damage to hearing

- Use ear protection.

Vibration emission level a_h (vector sum for three directions) and uncertainty K measured in accordance with EN 62841:

Vibration emission level (three-axle)	$a_h = 3 \text{ m/s}^2$
	$K=2 \text{ m/s}^2$

The specified emission levels (vibration, noise)

- are used to compare machines.
- They are also used for making preliminary estimates regarding vibration and noise load during operation.
- They represent the primary applications of the power tool.



CAUTION

The emission values may deviate from the specified values. This is dependent on how the tool is used and the type of workpiece being machined.

- The actual load during the entire operating cycle must be evaluated.
- Depending on the actual load, suitable protective measures must be defined in order to protect the operator.

3 Intended use

The sanders are designed for sanding wood, plastic, composites, paint/varnish, filler and similar materials as directed. Metals and materials that contain asbestos must not be processed.

To guarantee electrical safety, the machine must not be damp or operated in a damp environment. The machine must only be used for dry sanding.



The user is liable for improper or non-intended use.

This power tool is suitable for use with BP Festool battery packs of the same voltage class.

4 Technical data

Cordless random orbit sander	ETSC 125Li
Voltage	18 - 20 V
No-load speed	6000 - 10000 rpm
Sanding stroke	2.0 mm
Sanding pad	D 125 mm
Weight (excl. battery pack, incl. sanding pad)	1 kg

5 Machine features

- [1-1]** On/Off switch
- [1-2]** Button for releasing the battery pack
- [1-3]** Capacity display
- [1-4]** Battery pack
- [1-5]** Extractor connector
- [1-6]** Speed control
- [1-7]** Sanding pad
- [1-8]** Edge protector

[1-9] Handle (insulated gripping surface)

[1-10] Mains adapter with plug-it connection*

[1-11] Plug-it cable*

[1-12] Long-life dust bag

* not on all versions included in the scope of delivery

The specified illustrations appear at the beginning of the Operating Instructions.

6 Commissioning

6.1 Switching on/off

The switch **[1-1]** serves as an on/off switch (I = ON, 0 = OFF).

-  When the battery pack is empty, or if there is a power failure or the mains plug is removed, move the on/off switch immediately to the Off position. This prevents uncontrolled restarting.

6.2 Battery pack

- ▶ Inserting the battery pack **[2a]**
- ▶ Removing the battery pack **[2b]**

Capacity display

Pressing the green button on the capacity display **[1-3]** shows the charge status of the battery pack:

 70 - 100%

 40 - 70%

 15 - 40%

 < 15%

Recommendation: Charge battery pack before further use.

6.3 Mains adapter



WARNING

Unauthorised voltage or frequency!

Risk of accident

- ▶ The mains voltage and the frequency of the power source must correspond with the specifications on the machine's name plate.
- ▶ In North America, only Festool machines with the voltage specifications 120 V/60 Hz may be used.

The mains adapter (available as an accessory depending on the model) facilitates use of the cordless sanding technology with mains power, enabling you to switch between power supply sources. The mains adapter enables the mobile dust extractor's automatic electronic switch-on/shut-off function.

-  For older mobile dust extractors, the automatic electronic switch-on/shut-off may only be activated under load and not yet under no-load speed due to low power consumption.

- ▶ Insert the mains adapter **[3a]**
- ▶ Connect the mains adapter and plug-it cable **[3b]**
- ▶ Remove the mains adapter **[3c]**
- ▶ Detach the mains adapter from the plug-it cable **[3d]**

7 Settings



WARNING

Risk of injury

- ▶ Remove the battery pack from the power tool before performing any work on the power tool.

7.1 Electronics

Smooth start-up

The electronically controlled smooth start-up function ensures that the power tool starts up smoothly.

Temperature cut-out

To avoid the motor overheating, the power consumption is limited at an excessive motor temperature. If the temperature continues to rise, the power tool switches off and can only be switched on again once the motor has cooled sufficiently.

Constant speed

The preselected motor speed is kept constant through electronic control. This means that, if the machine is used as intended (reasonable contact pressure), a constant sanding speed is achieved.

Setting and adjusting the speed

The speed can be set **[1-6]** between 6000 and 10000 min⁻¹ using the adjusting wheel.

For sanding, we recommend the following settings for the adjusting wheel **[1-6]**:

Sanding work	Adjusting wheel setting
<ul style="list-style-type: none"> - Sanding with max. abrasion - Sanding off old paint - Sanding of wood and veneered surface prior to paintwork - Intermediate sanding of paintwork on surfaces 	5 - 6
<ul style="list-style-type: none"> - Sanding thinly applied undercoat - Sanding wood with sanding cloth - Edge breaking on wooden parts - Smoothing primed wooden surfaces 	4 - 5
<ul style="list-style-type: none"> - Sanding solid wood and veneered edges - Sanding rebate of windows and doors - Intermediate sanding of paintwork at edges - Light sanding of natural wood windows using sanding cloth - Smoothing wooden surfaces using sanding cloth before staining - Rubbing or removing excess limestone residue using sanding cloth 	3 - 4
<ul style="list-style-type: none"> - Intermediate sanding of paintwork on stained surfaces - Cleaning natural wood window rebate using sanding cloth 	2 - 3
<ul style="list-style-type: none"> - Sanding stained edges - Sanding of thermoplastics 	1 - 2

7.2 Replacing the sanding pad [4a]



An optimal work result can only be achieved using original accessories and consumables. The use of non-original accessories or consumables invalidates the right to claim under warranty.



Warning! Do not perform any structural changes in the open interior space of the machine when the sanding pad is dismantled.

- ➊ Undo the four screws.
- ➋ Remove the sanding pad by pulling it downwards.
- ➌ Attach the new sanding pad.
- ➍ Use four screws to tighten it by hand (2.5 Nm).

Hardness of the sanding pad

Adapted to the surface being processed, the machine can be equipped with sanding pads of different hardnesses.

Soft: Universal for coarse and fine sanding, for flat and convex surfaces.

Extra-soft: Fine sanding of moulded parts, arches, radii. Do not use on edges.

7.3 Attaching sanding accessories using StickFix [4b]

The suitable StickFix sandpaper and StickFix sanding cloth can be attached quickly and simply to the StickFix sanding pad.

- Affix the self-adhesive sanding accessory to the sanding pad.



In the case of a weakening adhesive effect of the StickFix surface, the sanding pad accessories, in particular those which are not yet touching the workpiece, **may come loose from the sanding pad and cause injuries.** Replace the sanding pad!

7.4 Dust extraction



WARNING

Dust hazard

- Dust can be hazardous to health. Always work with a dust extractor.
- Always read applicable national regulations before extracting hazardous dust.

Integral dust extractor with long-life dust bag

As standard, the sanders are equipped with an integral dust extractor. The sanding dust is extracted through extraction openings in the sanding pad and is collected in the dust bag.

Installing the dust bag [5]

- ➊ Slide the dust bag onto the machine until it clicks into place.



If the suction power is decreasing, empty the dust bag.

- ➋ Press the dust bag onto the actuating elements.
- ➌ Remove the dust bag by moving it towards the rear.
- ➍ Open the flap on the dust bag.
- ➎ Empty the dust bag and dispose of the waste.

Dust extraction with Festool's mobile dust extractor

To prevent having to frequently empty the dust bag when carrying out sanding work for a long period of time, you can connect Festool's mobile dust extractor (with an extraction hose diameter of 27 mm) to the extractor connection piece [1-5].

- ① The start-up mode switches the mobile dust extractor on as soon as you switch the orbital sander on. The start-up mode only works in conjunction with the mains adapter.
- ② If the power tool is used in cordless operation with a mobile dust extractor, the battery life decreases. Reducing the suction power minimises this effect.
- ③ High suction power can impair control of the power tool. Reducing the suction power minimises this effect.

Recommendation: Use an antistatic suction hose. This helps reduce the electric charge.

7.5 Edge protector [6]

The edge protector [1-8] reduces contact of the sanding pad circumference with a surface (e.g. when sanding along a wall or a window), thus preventing back-kick of the machine, or machine damage.

- ① Push the edge protector into the groove on the machine.
- ② Slot the two ends of the edge protector into place until they click.
- ③ Loosen both ends of the edge protector.
- ④ Remove the edge protector by pulling it forwards.

8 Working with the machine



WARNING

Risk of injury

- ▶ Always secure the workpiece in such a manner that it cannot move while being machined.

Observe the following instructions:

- Do not overload the machine by pressing with excessive force! The best sanding results are achieved with moderate application pressure. The sanding capacity and quality are mainly dependent on the selection of the correct abrasive.

- Hold the machine with one hand on the handle [1-9].

8.1 Warning signal

The machine shuts down and makes a sound:

- ▶ Switch off the machine.
Battery pack is empty.
- ▶ Change the battery pack.

The machine shuts down and does not make a sound:

- Machine is overheated or has been overloaded.
- ▶ Switch off the machine for 30 seconds.
 - ▶ Reduce the machine load.
- If the machine's final speed is then not reached, allow the machine to cool down.*

9 Service and maintenance



WARNING

Risk of injury, electric shock

- ▶ When carrying out servicing and maintenance work, always remove the batteries or the mains adapter from the power tool first.
- ▶ All maintenance and repair work which requires the motor housing to be opened should always be carried out by an authorised service workshop.



Customer service and repairs must only be carried out by the manufacturer or service workshops. Find the nearest address at: www.festool.co.uk/service

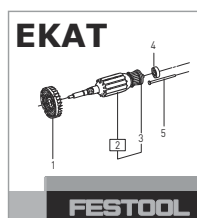

Always use original Festool spare parts. Order no. at: www.festool.co.uk/service

To ensure constant air circulation, always keep the cooling air openings in the motor housing clean and free of any obstruction.

In the event of a slowdown in performance or increased vibrations, blow and clean cooling air openings.

- ▶ Keep the contacts on the machine, charger and battery pack clean.



For service, maintenance, disposal and transport of the battery pack, note enclosed instructions of the battery pack!

10 Accessories

Use only original Festool sanding pads. Low-quality sanding and polishing pads may cause serious machine imbalances that decrease the quality of the work results and increase wear on the power tool.

The order numbers of the accessories and tools can be found in the Festool catalogue or on the Internet under "www.festool.com".

11 Environment



Do not dispose of the device in the household waste! Recycle devices, accessories and packaging. Observe applicable national regulations.

EU only: In accordance with the European Directive on waste electrical and electronic equipment and implementation in national law, used power tools must be collected separately and handed in for environmentally friendly recycling.

Information on REACH: www.festool.com/reach

12 General information

12.1 Information on data protection

The power tool contains a chip which automatically stores machine and operating data. The data saved cannot be traced back directly to an individual.

The data can be read using special (contactless) devices and shall only be used by Festool for fault diagnosis, repair and warranty processing and for quality improvement or enhancement of the power tool. The data shall not be used in any other way without the express consent of the customer.

12.2 Bluetooth®

The Bluetooth® word mark and the logos are registered trademarks of Bluetooth SIG, Inc.; they are used by TTS Tooltechnic Systems AG & Co. KG, and therefore by Festool, under licence.

Sommaire

1	Symboles.....	19
2	Consignes de sécurité.....	19
3	Utilisation en conformité avec les instructions.....	20
4	Caractéristiques techniques.....	21
5	Composants de l'appareil.....	21
6	Mise en service.....	21
7	Réglages.....	21
8	Travail avec la machine.....	23
9	Entretien et maintenance.....	24
10	Accessoires.....	24
11	Environnement.....	24
12	Remarques générales.....	24

1 Symboles



Avertit d'un danger général



Avertit d'un risque de décharge électrique



Lire le mode d'emploi et les consignes de sécurité !



Porter une protection auditive !



Porter une protection respiratoire !



Porter des lunettes de protection !



Brancher le câble de raccordement secteur



Débrancher le câble de raccordement secteur



Ne pas jeter avec les ordures ménagères.



Classe de protection II



Marquage CE : confirme la conformité de l'outil électroportatif aux directives de la Communauté européenne.



L'outil contient une puce permettant l'enregistrement des données. Voir chapitre [12.1](#)



Conseil, information



Instruction

2 Consignes de sécurité

2.1 Consignes générales de sécurité pour outils électroportatifs



AVERTISSEMENT ! Veuillez lire toutes les consignes de sécurité et instructions.

Le non-respect des consignes de sécurité et des instructions peut provoquer une décharge électrique, un incendie et/ou des blessures graves.

Conserver l'ensemble des consignes de sécurité et des instructions afin de pouvoir les consulter ultérieurement.

Le terme « outil électroportatif » utilisé dans les consignes de sécurité se rapporte aux outils électroportatifs fonctionnant sur secteur (avec câble) et aux outils électroportatifs fonctionnant sur batterie (sans câble).

Respecter la notice d'utilisation du chargeur et de la batterie.

2.2 Consignes de sécurité spécifiques à la machine

– **Au cours du travail, des poussières dangereuses pour la santé peuvent être générées (comme les poussières de peintures au plomb, certaines poussières de bois).**

Le contact ou l'inhalation de ces poussières peut présenter un danger pour l'utilisateur ou les personnes se trouvant à proximité. Veuillez respecter les prescriptions de sécurité en vigueur dans votre pays.



Pour votre santé, porter un masque de protection respiratoire de classe P2.

Dans les espaces clos, assurer une ventilation suffisante et brancher un dispositif d'aspiration.



Porter systématiquement des lunettes de protection pour se protéger des risques inhérents au ponçage.

– **Nettoyez à l'eau les accessoires imprégnés d'huile, comme par ex. le patin de ponçage ou le feutre de polissage, et laissez-les sécher en les étalant convenablement.** Les accessoires imbibés d'huile sont susceptibles de s'enflammer spontanément.

– **Attention au risque d'incendie ! Évitez la surchauffe des matériaux travaillés et de la ponceuse. Videz systématiquement le bac de récupération des poussières avant de faire une pause dans votre travail.** Les particules de poussières se trouvant dans le sac filtre ou le filtre de l'aspirateur peu-

vent s'enflammer d'elles-mêmes dans des conditions défavorables, comme par ex. la projection d'étincelles lors du ponçage de pièces en métal. Le risque est particulièrement important lorsque les particules de poussières sont mélangées à des résidus de vernis, de polyuréthane ou d'autres substances chimiques et que les matériaux travaillés sont très chauds après avoir été longtemps travaillés.

- **En cas de chute, vérifiez que l'outil électrique et le patin de ponçage ne sont pas endommagés. Démontez le patin de ponçage pour un examen minutieux. Faites réparer les pièces endommagées avant toute utilisation.** Des patins de ponçage cassés et des machines endommagées peuvent causer des blessures et compromettre la sûreté de la machine.
- **N'utilisez que des plateaux de ponçage d'origine Festool.** Les plateaux d'autres marques ne sont pas adaptés au régime de la ponceuse et peuvent se casser.
- **L'utilisation du sac à poussière Longlife peut entraîner une décharge électrique. Utiliser toujours, si possible, un tuyau d'aspiration antistatique (AS) avec l'outil électroportatif.** Un simple choc électrique peut faire brièvement peur et perturber l'attention, risquant ainsi de provoquer un accident.
- Utilisez l'adaptateur secteur uniquement avec cet appareil.
- Utilisez l'adaptateur secteur uniquement avec un câble plug-it d'origine Festool.
- **Ne pas faire fonctionner l'outil électroportatif sans fil avec des blocs d'alimentation secteur ou avec des batteries d'autres fabricants. Ne pas utiliser de chargeurs d'autres fabricants pour recharger la batterie.** L'utilisation d'accessoires autres que ceux prévus par le fabricant peut provoquer une décharge électrique et/ou des accidents graves.

2.3 Valeurs d'émission

Les valeurs typiques déterminées selon EN 62841 sont les suivantes :

Niveau de pression acoustique	$L_{PA} = 68 \text{ dB(A)}$
Niveau de puissance acoustique	$L_{WA} = 79 \text{ dB(A)}$
Incertitude	$K = 3 \text{ dB}$



ATTENTION

Émission de bruit lors de l'utilisation Lésions auditives

- Utiliser une protection auditive.

Valeur d'émission vibratoire a_h (somme vectorielle tridirectionnelle) et incertitude K déterminées conformément à EN 62841 :

Valeur d'émission vibratoire (tri- $a_h = 3 \text{ m/s}^2$
directionnelle)

$K = 2 \text{ m/s}^2$

Les valeurs d'émission indiquées (vibrations, bruit)

- sont fournies à des fins de comparaison avec d'autres appareils,
- permettent également une estimation provisoire des nuisances sonores et vibratoires lors de l'utilisation,
- sont représentatives des principales applications de l'outil électroportatif.



ATTENTION

Les valeurs d'émissions peuvent diverger des valeurs indiquées. Ceci dépend de l'utilisation de l'outil et du type de pièce à travailler.

- Il est nécessaire d'évaluer les nuisances sonores réelles sur toute la durée du cycle d'utilisation.
- Déterminer ensuite des mesures de sécurité adaptées aux nuisances sonores réelles afin de protéger l'utilisateur.

3 Utilisation en conformité avec les instructions

Les ponceuses sont prévues pour le ponçage des matériaux suivants : bois, matières plastiques, matériaux composites, peintures / vernis, enduits et matériaux similaires. L'usinage du métal et de l'amiante est formellement interdit. Afin de garantir la sécurité électrique, l'outil ne doit pas être mouillé ou utilisé en environnement humide. Cet outil doit être exclusivement utilisé pour le ponçage à sec.



L'utilisateur est responsable des dommages provoqués par une utilisation non conforme.

L'outil électroportatif convient pour l'utilisation avec les batteries Festool de la série BP de catégorie de tension identique.

4 Caractéristiques techniques

Ponceuse excentrique sans fil	ETSC 125 Li
Tension	18 - 20 V
Vitesse (à vide)	6000 - 10000 tr/min
Course de ponçage	2,0 mm
Plateau de ponçage	Ø 125 mm
Poids (sans batterie, avec plateau de ponçage)	1 kg

5 Composants de l'appareil

- [1-1] Interrupteur de marche/arrêt
- [1-2] Touche d'extraction de la batterie
- [1-3] Affichage de la capacité
- [1-4] Bloc batteries
- [1-5] Raccord d'aspiration
- [1-6] Régulation de la vitesse
- [1-7] Plateau de ponçage
- [1-8] Capot protecteur
- [1-9] Poignées isolées
- [1-10] Adaptateur secteur avec connexion plug-it*
- [1-11] Câble plug-it*
- [1-12] Sac poussière Longlife

* non inclus dans la livraison standard de toutes les variantes

Les illustrations indiquées se trouvent en début de notice d'utilisation.

6 Mise en service

6.1 Marche/Arrêt

L'interrupteur [1-1] fait office d'interrupteur marche/arrêt (I = MARCHE, 0 = ARRÊT).

-  Si la batterie est vide, qu'une panne de courant se produit ou que la prise secteur est débranchée, mettre immédiatement l'interrupteur marche/arrêt en position d'arrêt. Ceci permet d'éviter tout redémarrage intempestif.

6.2 Batterie

- ▶ Insérer la batterie [2a]
- ▶ Retirer la batterie [2b]

L'indicateur de capacité

En appuyant sur le bouton vert de l'affichage de charge [1-3] le niveau de charge de la batterie s'affiche :



70 - 100 %



40 - 70 %



15 - 40 %

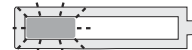

< à 15 %

Recommandation : recharger le bloc batteries avant de continuer de l'utiliser.

6.3 Adaptateur secteur



AVERTISSEMENT

Tension ou fréquence non admissible !

Risque d'accident

- ▶ La tension et la fréquence d'alimentation électrique doivent être conformes aux indications de la plaque signalétique.
- ▶ En Amérique du nord, utilisez uniquement les outils Festool fonctionnant sous une tension de 120 V/60 Hz.

L'adaptateur secteur (en partie accessoires) permet d'utiliser la ponceuse sans fil comme ponceuse filaire de façon à bénéficier d'une double alimentation (sans fil et filaire). L'utilisation de la commande marche/arrêt automatique de l'aspirateur est possible en liaison avec l'adaptateur secteur.

- ▶ Insérer l'adaptateur secteur [3a]
- ▶ Relier l'adaptateur secteur avec le câble plug-it [3b]
- ▶ Débrancher l'adaptateur secteur [3c]
- ▶ Débrancher l'adaptateur secteur du câble plug-it [3d]

7 Réglages



AVERTISSEMENT

Risque de blessures

- ▶ Retirer la batterie de l'outil électroportatif avant toute intervention sur ce dernier.

7.1 Système électronique

Démarrage progressif

Le démarrage progressif à régulation électronique assure un démarrage sans à-coups de l'outil électroportatif.

Sécurité thermique

Pour éviter la surchauffe du moteur, la puissance absorbée de l'outil est réduite en cas de température trop élevée du moteur. Si la surtempérature perdure, la machine s'arrête complètement. Une nouvelle mise en marche n'est possible qu'après refroidissement du moteur.

Vitesse de rotation constante

La vitesse sélectionnée est maintenue constante de manière électronique. La vitesse de ponçage reste homogène lorsque l'outil est utilisé de façon conforme (pression appropriée).

Réglage de la vitesse

La molette **[1-6]** permet de régler la vitesse de rotation entre 6000 et 10000 min⁻¹.

Pour les travaux de ponçage, nous recommandons de régler la molette comme suit **[1-6]**:

Travaux de ponçage	Position de la molette
– Ponçage avec abrasion élevée	5 -
– Ponçage d'anciennes peintures	6
– Ponçage de bois et de contreplaqué avant peinture	
– Ponçage intermédiaire de peintures (surfaces planes)	
– Ponçage de sous-couches fines	4 -
– Ponçage de bois à l'aide du non-tissé de ponçage	5
– Réalisation de chants sur des pièces en bois	
– Lissage de surfaces en bois à enduit	
– Ponçage de chants en bois massif et en contreplaqué	3 -
– Ponçage dans la rainure de fenêtres et de portes	4
– Ponçage intermédiaire du vernis de chants	
– Ponçage de fenêtres en bois naturel à l'aide du non-tissé de ponçage	
– Lissage de la surface en bois avant le décapage à l'aide du non-tissé de ponçage	
– Ponçage ou enlèvement de la pâte de chaux superflue à l'aide du non-tissé de ponçage	

Travaux de ponçage	Position de la molette
– Ponçage intermédiaire de vernis de surfaces décapées	2 - 3
– Nettoyage de rainures de fenêtres en bois à l'aide du non-tissé de ponçage	
– Ponçage de chants décapés	1 -
– Ponçage de matières synthétiques thermoplastiques	2

7.2 Remplacement du plateau de ponçage [4a]

 Pour obtenir un résultat exceptionnel, utiliser uniquement les accessoires et consommables d'origine. En cas de non-utilisation des accessoires et consommables d'origine, les dommages qui pourraient s'ensuivre ne sont pas couverts par la garantie.

 **Avertissement !** Ne procédez à aucune modification de l'outil lorsque le plateau de ponçage est démonté.

- ① Desserrer quatre vis.
- ② Tirer le plateau de ponçage vers le bas.
- ③ Monter un nouveau plateau de ponçage.
- ④ Serrer avec quatre vis à la main (2,5 Nm).

Degré de dureté du plateau de ponçage

En fonction de la surface à traiter, cet outil peut être équipé de plateaux de ponçage de duretés différentes.

Surfaces tendres : accessoire universel pour ponçage dégrossissant et ponçage fin, pour surfaces planes et incurvées.

Surfaces super tendres : pour ponçage fin sur pièces de forme, bombages, rayons. Ne pas employer sur chant !

7.3 Fixation des accessoires de ponçage avec StickFix [4b]

Le plateau de ponçage StickFix permet de fixer des abrasifs et des feutres StickFix adaptés de manière simple et rapide.

- ▶ Appuyer l'accessoire de ponçage autocollant sur le plateau de ponçage.

 Si l'adhérence du revêtement StickFix diminue, il est possible que des accessoires du patin de ponçage se détachent du patin de ponçage, en particulier quand il n'est pas monté, **et causent des blessures**. Remplacez le plateau de ponçage !

7.4 Aspiration



AVERTISSEMENT

Risques pour la santé dus aux poussières

- ▶ Les poussières peuvent être dangereuses pour la santé. Pour cette raison, ne travaillez jamais sans aspiration.
- ▶ Respectez toujours les prescriptions nationales en vigueur lors de l'aspiration de poussières dangereuses pour la santé.

Aspiration intégrée avec sac poussière Longlife

Les ponceuses sont équipées de série d'une aspiration intégrée. La poussière de ponçage est aspirée à travers les orifices d'aspiration du plateau de ponçage et recueillie dans le sac poussière.

1 Montage du sac poussière [5]

Raccorder le sac poussière à la machine jusqu'à enclenchement.



Quand la puissance d'aspiration diminue, vider le sac poussière.

- 1 Appuyer sur les dispositifs d'actionnement du sac poussière.
- 2 Tirer le sac poussière vers l'arrière.
- 3 Ouvrir le clapet du sac poussière.
- 4 Vider le sac poussière et éliminer les déchets.

Aspiration avec l'aspirateur Festool

Pour éviter de vider fréquemment le sac poussière lors de travaux de ponçage prolongés, raccorder un aspirateur Festool avec tuyau d'aspiration de 27 mm de diamètre au raccord d'aspiration [1-5].

- ⓘ Le démarrage automatique connecte l'aspirateur automatiquement à la mise en route de la ponceuse vibrante. Le démarrage automatique fonctionne uniquement en liaison avec l'adaptateur secteur.
- ⓘ Si l'outil électroportatif est utilisé avec la batterie avec un aspirateur, la durée de la batterie diminue. La baisse de la puissance d'aspiration diminue cet effet.



En cas de puissance d'aspiration élevée, le comportement de guidage de l'outil électroportatif peut se dégrader. La baisse de la puissance d'aspiration diminue cet effet.

Notre recommandation : utilisez un tuyau d'aspiration antistatique ! La fonction antistatique empêche la charge d'électricité statique.

7.5 Capot protecteur[6]

La protection pour chants [1-8] évite que la circonférence du plateau de ponçage ne touche une surface (par ex. lors du ponçage le long d'un mur ou d'une fenêtre) et ne provoque un rebond de l'outil, voire des dommages.

- 1 Insérer la protection des bords dans la rainure de la machine.
- 2 Enclencher les deux extrémités de la protection des bords à droite et à gauche.
- 3 Desserrer les deux extrémités de la protection des bords.
- 4 Enlever la protection des bords par l'avant.

8 Travail avec la machine



AVERTISSEMENT

Risques de blessures

- ▶ Fixer la pièce à usiner de manière à ce qu'elle ne puisse pas bouger pendant le traitement.

Observez les consignes suivantes :

- Ne surchargez pas l'outil : n'exercez pas de pression trop importante ! Pour obtenir des résultats optimaux, il convient d'exercer une pression modérée. Les performances de ponçage et la qualité du ponçage dépendent essentiellement du choix de l'abrasif.
- Maintenir la machine avec une main à la poignée [1-9] afin de garantir un guidage sûr.

8.1 Signaux d'avertissement

La machine s'éteint et émet 1 bip sonore :

- ▶ Désactiver la machine.
La batterie est déchargée.
- ▶ Remplacer la batterie.

La machine s'éteint et n'émet pas de bip sonore :

- Il y a eu surchauffe ou surcharge de l'outil.
- ▶ Désactiver la machine pendant 30 secondes.
 - ▶ Réduire la charge sur l'outil.

Si la vitesse de rotation de la machine n'est pas atteinte ensuite, faire refroidir la machine.

9 Entretien et maintenance



AVERTISSEMENT

Risques de blessures, choc électrique

- ▶ Avant tous travaux de maintenance et d'entretien, toujours retirer la batterie ou l'adaptateur secteur de l'outil électroportatif !
- ▶ Tous les travaux de maintenance et de réparation nécessitant une ouverture du carter moteur doivent uniquement être effectués par un atelier de service après-vente agréé.



Service après-vente et réparation uniquement par le fabricant ou des ateliers homologués. Pour trouver l'adresse la plus proche : www.festool.fr/services

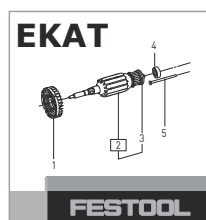

Utiliser uniquement des pièces détachées Festool d'origine ! Réf. sur : www.festool.fr/services

Pour assurer la circulation de l'air, il est impératif que les ouïes de ventilation du carter moteur soient maintenues dégagées et propres.

En cas de pertes de puissance ou de vibrations accrues, purgez et nettoyez les ouvertures de circulation d'air de refroidissement.

- ▶ Maintenir les contacts de raccordement sur la machine électrique, le chargeur et la batterie dans un état propre.



Pour l'entretien, la maintenance, la mise au rebut et le transport du bloc batteries, respecter les messages d'avertissement joints au bloc batteries !

10 Accessoires

Utilisez uniquement des plateaux de ponçage d'origine (de marque Festool). L'utilisation de plateaux de ponçage et de polissage de moindre qualité peut provoquer un balourd considérable, entraînant une dégradation de la qualité du résultat et une usure prématurée de l'outil électroportatif.

Les références des accessoires et des outils figurent dans le catalogue Festool ou sur Internet "www.festool.fr".

11 Environnement



Ne pas jeter l'appareil avec les ordures ménagères ! Veiller à un recyclage écologique des appareils, accessoires et emballages. Respecter les règlements nationaux en vigueur.

Uniquement UE : selon la directive européenne relative aux appareils électriques et électroniques usagés et sa transposition en droit national, les outils électroportatifs usagés doivent être collectés à part et recyclés de manière écologique.

Informations à propos de REACH : www.festool.com/reach

12 Remarques générales

12.1 Informations relatives à la protection des données

L'outil électroportatif contient une puce permettant l'enregistrement automatique des données d'outil et de fonctionnement. Les données enregistrées ne contiennent aucune référence directe aux personnes.

Les données peuvent être lues sans contact à l'aide d'appareils spéciaux. Elles sont utilisées par Festool uniquement pour le diagnostic d'erreurs, la gestion des réparations et de la garantie, ainsi que pour l'amélioration de la qualité et/ou le perfectionnement de l'outil électroportatif. Toute utilisation des données dépassant ce cadre – sans l'accord exprès du client – est exclue.





12.2 Bluetooth®

La marque verbale Bluetooth® et les logos sont des marques déposées de Bluetooth SIG, Inc. et sont utilisés sous licence par TTS Tooltechnic Systems AG & Co. KG et donc par Festool GmbH.

Índice de contenidos

1	Símbolos.....	25
2	Indicaciones de seguridad.....	25
3	Uso conforme a lo previsto.....	26
4	Datos técnicos.....	26
5	Componentes.....	27
6	Puesta en servicio.....	27
7	Ajustes.....	27
8	Trabajo con la máquina.....	29
9	Mantenimiento y cuidado.....	29
10	Accesorios.....	30
11	Medio ambiente.....	30
12	Observaciones generales.....	30

1 Símbolos

-  Aviso de peligro general
-  Peligro de electrocución
-  ¡Leer el manual de instrucciones y las indicaciones de seguridad!
-  Usar protección para los oídos
-  Utilizar protección respiratoria.
-  Utilizar gafas de protección
-  Conexión del cable de conexión a la red eléctrica
-  Desconexión del cable de conexión a red
-  No depositar en la basura doméstica.
-  Clase de protección II
-  Marcado CE: Certifica la conformidad de la herramienta eléctrica con las directivas de la Comunidad Europea.
-  La herramienta cuenta con un chip para el almacenamiento de datos. Ver apartado [12.1](#)
-  Consejo, indicación
-  Guía de procedimiento

2 Indicaciones de seguridad

2.1 Indicaciones de seguridad generales para herramientas eléctricas





ADVERTENCIA. Leer todas las indicaciones de seguridad y instrucciones. Si no se cumplen debidamente las indicaciones de seguridad y las instrucciones, pueden producirse descargas eléctricas, quemaduras o lesiones graves.

Guardar todas las indicaciones de seguridad e instrucciones para que sirvan de futura referencia.

El término "herramienta eléctrica" empleado en las indicaciones de seguridad hace referencia a herramientas eléctricas conectadas a la red eléctrica (con un cable de red) o a herramientas eléctricas alimentadas con batería (sin cable de red).

Tenga en cuenta el manual de instrucciones del cargador y de la batería.

2.2 Indicaciones de seguridad específicas

- **Durante el trabajo puede generarse polvo perjudicial para la salud (p. ej., de pintura de plomo o de algunos tipos de madera).** El contacto o la inhalación de este polvo puede suponer una amenaza para la persona que realiza el trabajo o para aquellas que se encuentren cerca. Debe cumplir la normativa de seguridad vigente en su país.
-  Por el bien de su salud, utilice una mascarilla de protección respiratoria con filtro P2. En espacios cerrados procure una ventilación suficiente y conecte un dispositivo de aspiración.
-  Ante el peligro que supone el lijado, lleve siempre gafas de protección.
- **Limpie los medios de trabajo impregnados en aceite, como p. ej. almohadillas para lijar o fieltros de pulido, con agua y déjelos secar.** Los medios de trabajo empapados en aceite pueden inflamarse.
- **¡Atención: peligro de incendio! Evitar un sobrecalentamiento del material de lijado y de la lijadora. Vaciar siempre el contenedor para polvo antes de las pausas en el trabajo.** En condiciones desfavorables, el polvo resultante del lijado acumulado en la bolsa filtrante o en el filtro del sistema móvil de aspiración puede inflamarse, p. ej. si se proyectan chispas al lijar metales. Se puede producir una situación especialmente peligrosa si el polvo resultante del lijado

se mezcla con restos de pintura o poliuretano, o bien con otras sustancias químicas, y el material de lijado está caliente después de un trabajo prolongado.

- **Tras la caída, compruebe si se han dañado la herramienta eléctrica y el plato lijador. Desmonte el plato lijador para realizar una comprobación exacta. Haga reparar las piezas deterioradas antes de usar la herramienta.** El plato lijador roto y las herramientas dañadas pueden provocar lesiones e incertidumbre al utilizar la máquina.
- **Utilice solo platos lijadores originales de Festool.** Los platos de otros fabricantes no son aptos para el número de revoluciones de la lijadora y pueden romperse.
- **El uso de la bolsa de polvo Longlife puede provocar posibles cargas eléctricas. Utilizar siempre que sea posible un tubo flexible de aspiración antiestático (AS) con la herramienta eléctrica.** Una descarga eléctrica leve puede causar momentáneamente un susto y perturbar la atención, lo cual puede desembocar en un accidente.
- Utilice el adaptador de red exclusivamente con esta máquina.
- Utilice el adaptador de red exclusivamente con un cable plug it original de Festool.
- **No utilizar fuentes de alimentación o baterías de otro fabricante con la herramienta eléctrica de batería. No utilizar cargadores de otro fabricante para cargar la batería.** El uso de accesorios no previstos por el fabricante puede provocar una descarga eléctrica o accidentes graves.

2.3 Emisiones

Los valores típicos obtenidos de acuerdo con la norma EN 62841 son:

Nivel de intensidad sonora $L_{PA} = 68 \text{ dB(A)}$

Nivel de potencia sonora $L_{WA} = 79 \text{ dB(A)}$

Incertidumbre $K = 3 \text{ dB}$



ATENCIÓN

Ruido producido durante el trabajo

Daños en los oídos

- Utilizar protección de oídos.

Valor de emisión de vibraciones en a_h (suma vectorial de tres direcciones) e incertidumbre K determinada según EN 62841:

Valor de emisión de las vibraciones (triaxial) $a_h = 3 \text{ m/s}^2$

$K = 2 \text{ m/s}^2$

Las emisiones especificadas (vibración, ruido)

- sirven para comparar máquinas,
- son adecuadas para una evaluación provisional de los valores de vibración y ruido en funcionamiento
- y representan las aplicaciones principales de la herramienta eléctrica.



ATENCIÓN

Los valores de emisión pueden diferir de los valores indicados. Esto depende del uso que se le dé a la herramienta y del tipo de pieza de trabajo procesado.

- Debe valorarse el nivel de carga real a lo largo de todo el ciclo de funcionamiento.
- Dependiendo de la carga real, deberán determinarse medidas de seguridad adecuadas para proteger al usuario.

3 Uso conforme a lo previsto

Conforme a las especificaciones, las lijadoras están diseñadas para lijar madera, plástico, materiales compuestos, pintura/barniz, emplaste y materiales similares. Se prohíbe su uso para mecanizar metales y materiales que contengan amianto.

Por motivos de seguridad eléctrica, no está permitido mojar la máquina ni utilizarla en entornos húmedos. La máquina se debe utilizar exclusivamente para el lijado en seco.



El usuario será responsable de cualquier utilización indebida.

La herramienta eléctrica es apta para el uso con las baterías Festool de la serie BP de la misma clase de tensión.

4 Datos técnicos

Lijadora excéntrica de batería	ETSC 125Li
Tensión	18-20 V
Número de revoluciones (marcha en vacío)	6000 - 10000 r. p. m.
Órbita	2,0 mm
Plato lijador	D 125 mm
Peso (sin batería, con plato lijador)	1 kg

5 Componentes

- [1-1] Interruptor de conexión y desconexión
- [1-2] Tecla para aflojar la batería
- [1-3] Indicación de capacidad
- [1-4] Batería
- [1-5] Racor de aspiración
- [1-6] Regulación del número de revoluciones
- [1-7] Plato lijador
- [1-8] Protección de cantos (Protector)
- [1-9] Empuñadura (superficies de agarre con aislamiento)
- [1-10] Adaptador de red con conexión plug it*
- [1-11] Cable plug it*
- [1-12] Saco para polvo Longlife

* no para todas las variantes de la dotación de suministro

Las figuras indicadas se encuentran al principio del manual de instrucciones.

6 Puesta en servicio

6.1 Conexión y desconexión

El interruptor [1-1] sirve como interruptor de conexión y desconexión (I = CONECTADO, 0 = DESCONECTADO).

-  Si la batería está vacía, en caso de corte de corriente o al retirar el enchufe, situar de inmediato el interruptor de conexión en la posición de desconexión. Esto impide que la máquina se pueda poner de nuevo en marcha de manera descontrolada.

6.2 Batería

- Insertar la batería [2a]
- Extraer la batería [2b]

Indicación de capacidad

Al presionar la tecla verde de la indicación de la capacidad [1-3] se muestra el estado de carga de la batería:

 70-100 %

 40-70 %

 15-40 %

 < 15 %

Recomendación: Cargar la batería antes seguir utilizándola.

6.3 Adaptador de red



ADVERTENCIA

Tensión o frecuencia no permitida

Peligro de caída

- La tensión de red y la frecuencia de la red eléctrica deben coincidir con los datos que figuran en la placa de tipo.
- En Norteamérica sólo las máquinas Festool pueden utilizarse con una tensión de 120 V/60 Hz

El adaptador de red (accesorio parcial) permite utilizar la lijadora de batería como lijadora de conexión a la red, de modo que el suministro de corriente está garantizado de manera variable. El sistema automático de conexión y desconexión del aspirador se puede usar en combinación con el adaptador de red.

- Insertar el adaptador de red [3a]
- Conectar el adaptador de red con el cable plug it [3b]
- Soltar el adaptador de red [3c]
- Retirar el adaptador de red del cable plug it [3d]

7 Ajustes



ADVERTENCIA

Peligro de lesiones

- Antes de llevar a cabo cualquier trabajo en la herramienta eléctrica, retirar de esta la batería.

7.1 Sistema electrónico

Arranque suave

El arranque suave regulado electrónicamente garantiza un arranque sin sacudidas de la herramienta eléctrica.

Protector contra sobret temperatura

Si la temperatura del motor es excesiva, se limita el consumo de potencia para proteger el motor frente a un sobrecalentamiento. En caso de que la temperatura siga aumentando, la he-

herramienta eléctrica se desconecta. Solo se puede volver a conectar una vez enfriado el motor.

Número de revoluciones constante

El número preseleccionado de revoluciones del motor se mantiene constante gracias a un sistema electrónico. De esta manera se alcanza una velocidad de lijado constante si la herramienta se utiliza conforme a las especificaciones (fuerza de aplicación adecuada).

Regular el número de revoluciones

Con la rueda de ajuste **[1-6]** se puede variar el número de revoluciones entre 6000 min⁻¹ y 10000 min⁻¹

Para los trabajos de lijado recomendamos situar la rueda de ajuste **[1-6]** en las posiciones siguientes:

Trabajos de lijado	Nivel de la rueda de ajuste
<ul style="list-style-type: none"> - Lijado con la máxima abrasión - Lijado de pinturas antiguas - Lijado de madera y enchapado antes del barnizado - Lijado intermedio de barniz en superficies 	5-6
<ul style="list-style-type: none"> - Lijado de aplicaciones finas de masilla tapaporos - Lijado de madera con vellón de lijar - Achaflanado en piezas de madera - Alisado de superficies de madera imprimadas 	4-5
<ul style="list-style-type: none"> - Lijado de cantos de madera maciza y enchapada - Lijado en el revalso de ventanas y puertas - Lijado intermedio de barniz en cantos - Rectificado de ventanas de madera natural con vellón de lijar - Alisado de superficies de madera con vellón de lijar antes del barnizado - Eliminación o despegado de cal en pasta sobrante con vellón de lijar 	3-4
<ul style="list-style-type: none"> - Lijado intermedio de barniz en superficies barnizadas - Limpieza de revalsos de ventanas de madera natural con vellón de lijar 	2-3
<ul style="list-style-type: none"> - Lijado de cantos barnizados - Lijado de plásticos termoplásticos 	1-2

7.2 Cambiar el plato lijador [4a]



Solo se conseguirá un resultado óptimo si se utilizan los accesorios y material de consumo originales. Si no se instalan accesorios o material de consumo originales, se extinguirá el derecho a la garantía.



¡Advertencia! No efectuar ninguna modificación constructiva en el interior abierto de la máquina si el plato lijador está desmontado.

- ① Aflojar los cuatro tornillos.
- ② Extraer el plato lijador hacia abajo.
- ③ Colocar el plato lijador nuevo.
- ④ Fijar el plato apretando manualmente los cuatro tornillos (2,5 Nm).

Grado de dureza del plato lijador

La máquina puede equiparse con platos lijadores de distinta dureza en función de la superficie que se desee tratar.

Blando: universal para el lijado basto y el lijado fino, para superficies planas y abombadas.

Superblando: lijado fino de piezas preformadas, curvaturas y radios. ¡No aplicar en cantos!

7.3 Fijar los accesorios de lijado con StickFix [4b]

El abrasivo StickFix y el vellón de lijar StickFix correspondientes se pueden fijar de forma rápida y sencilla en el plato lijador StickFix.

- ▶ Presionar el accesorio de lijado adhesivo sobre el plato lijador.



En la medida que disminuye la adherencia de la capa StickFix, los accesorios de plato lijador (en especial en funcionamiento no acoplado) **pueden soltarse del plato lijador y provocar lesiones.** Cambiar el plato lijador.

7.4 Aspiración



ADVERTENCIA

Consecuencias perjudiciales para la salud a causa del polvo

- ▶ El polvo puede ser perjudicial para la salud. Por este motivo, no trabaje nunca sin aspiración.
- ▶ Durante la aspiración de polvo perjudicial para la salud, respete siempre las normativas nacionales.

Autoaspiración con el saco para polvo Longlife

Las lijadoras vienen equipadas de serie con un sistema de autoaspiración. El polvo de lijado se aspira a través de las aberturas de aspiración

del plato lijador y se recogen en el saco para polvo.

1 Montaje del saco para polvo [5]

Conectar el saco para polvo hasta que se enclave en la máquina.





Vaciar el saco para polvo cuando disminuya el rendimiento de aspiración.

- 1 Comprimir los elementos de accionamiento del saco para polvo.
- 2 Extraer el saco para polvo hacia atrás.
- 3 Abrir la tapa del saco para polvo.
- 4 Vaciar el saco para polvo y eliminar los residuos.

Aspiración con el aspirador Festool

Para evitar tener que vaciar con frecuencia el saco para polvo en trabajos de lijado prolongados, puede conectarse un aspirador Festool con un diámetro de tubo flexible de aspiración de 27 mm en el racor de aspiración [1-5].

-  El sistema automático de arranque conecta el sistema móvil de aspiración de manera automática cuando se conecta la lijadora orbital. El sistema automático de arranque solo funciona en combinación con el adaptador de red.
-  Si se utiliza la herramienta eléctrica en el modo de batería con un aspirador, su tiempo de funcionamiento se reduce. Al disminuir el rendimiento de aspiración se reduce también ese efecto.
-  Un mayor rendimiento de aspiración puede afectar negativamente al comportamiento de la herramienta durante el guiado. Al disminuir el rendimiento de aspiración se reduce también ese efecto.

Recomendación: utilizar tubos flexibles de aspiración antiestáticos, pues reducen la carga electrostática.

7.5 Protección de cantos (Protector) [6]

La protección de cantos [1-8] reduce el riesgo de que el perímetro del plato lijador toque la superficie (p. ej. al lijar una pared o una ventana) y de que se produzca un contragolpe de la máquina o se produzcan daños.

- 1 Introducir la protección de cantos en la ranura de la máquina.

- 2 Enclavar los dos extremos de la protección de cantos a derecha e izquierda.
- 3 Soltar ambos extremos de la protección de cantos.
- 4 Retirar la protección de cantos hacia delante.

8 Trabajo con la máquina



ADVERTENCIA

Peligro de lesiones

- Fije la pieza de trabajo siempre de forma que no se pueda mover cuando se trabaje con ella.

Tenga en cuenta las siguientes advertencias:

- ¡No sobrecargue la máquina aplicando demasiada presión! Los mejores resultados de lijado se consiguen aplicando una presión moderada. La calidad y el rendimiento de lijado dependen fundamentalmente de la elección del abrasivo adecuado.
- Para guiar la máquina con seguridad, sujétela con una mano en la empuñadura [1-9].

8.1 Señales de advertencia

La máquina se desconecta y emite un sonido:

- Desconectar la máquina.
La batería está descargada.

- Cambiar la batería.

La máquina se desconecta y no emite sonidos:

La máquina se ha sobrecalentado o presenta sobrecarga.

- Desconectar la máquina durante 30 segundos.
- Cargue menos la máquina.

Si después no se alcanza el número de revoluciones de la máquina, dejarla enfriar.

9 Mantenimiento y cuidado



ADVERTENCIA

Peligro de lesiones y electrocución

- Antes de llevar a cabo cualquier trabajo de mantenimiento o de cuidados, retirar siempre de la herramienta eléctrica la batería o el adaptador de red.
- Todos los trabajos de mantenimiento y reparación que requieran abrir la carcasa del motor deben ser llevados a cabo exclusivamente por un taller de atención al cliente debidamente autorizado.



El servicio de atención al cliente y de reparaciones solo está disponible a través del fabricante o de los talleres de reparación. Dirección más cercana en: www.festool.es/servicio

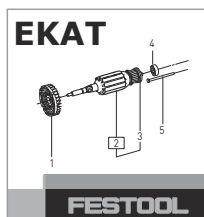

Utilice únicamente piezas de recambio Festool originales. Referencia en: www.festool.es/servicio

A fin de garantizar una correcta circulación del aire, las aberturas para el aire de refrigeración dispuestas en la carcasa del motor deben mantenerse libres y limpias.

Si se observa una disminución del rendimiento o un aumento de las vibraciones, soplar y limpiar las aberturas para el aire de refrigeración.

- Mantenga siempre limpios los puntos de conexión de la herramienta eléctrica, el cargador y la batería.

 Para el mantenimiento, cuidado, eliminación y transporte de la batería, seguir las indicaciones suministradas con esta.

10 Accesorios

Utilizar solo platos lijadores originales de Festool. El uso de platos lijadores y pulidores de poca calidad puede originar considerables desequilibrios que reducen la calidad de los resultados de trabajo y aumentan el desgaste de la herramienta eléctrica.

Los números de pedido de los accesorios y las herramientas figuran en el catálogo de Festool o en la dirección de Internet www.festool.es.

11 Medio ambiente

 **No desechar con la basura doméstica.** Reciclar las herramientas, los accesorios y los embalajes de forma respetuosa con el medio ambiente. Respetar las disposiciones nacionales vigentes.

Solo UE: De acuerdo con la Directiva europea sobre residuos de aparatos eléctricos y electrónicos y su transposición a la legislación nacional, las herramientas eléctricas usadas deben recogerse por separado y reciclarse de forma respetuosa con el medio ambiente.

Información sobre REACH: www.festool.com/reach

12 Observaciones generales

12.1 Información relativa a la protección de datos

La herramienta eléctrica contiene un chip que almacena automáticamente los datos de servicio y de la máquina. Los datos guardados no pueden estar directamente relacionados con ninguna persona.

Los datos pueden leerse sin contacto con dispositivos especiales, y Festool los utiliza exclusivamente para el diagnóstico de fallos, la gestión de las reparaciones y de la garantía, así como para la mejora de la calidad o el perfeccionamiento de la herramienta eléctrica. Los datos no se utilizan para otros fines sin el consentimiento expreso del cliente.

12.2 Bluetooth®

La marca denominativa Bluetooth® y los logotipos son marcas registradas de Bluetooth SIG, Inc. Por lo tanto, todo uso que TTS Tooltechnic Systems AG & Co. KG y, por consiguiente, también Festool, hagan de dicha marca está sujeto a un contrato de licencia.

Sommario

1	Simboli.....	31
2	Avvertenze per la sicurezza.....	31
3	Utilizzo conforme.....	32
4	Dati tecnici.....	32
5	Elementi dell'utensile.....	32
6	Messa in funzione.....	33
7	Impostazioni.....	33
8	Lavorazione con la macchina.....	35
9	Manutenzione e cura.....	35
10	Accessori.....	36
11	Ambiente.....	36
12	Indicazioni generali.....	36

1 Simboli



Avvertenza di pericolo generico



Avvertenza sulle scariche elettriche



Leggere le istruzioni d'uso e le avvertenze di sicurezza.



Indossare dispositivi di protezione dell'udito.



Indossare un dispositivo di protezione delle vie respiratorie.



Indossare gli occhiali protettivi.



Collegamento del cavo di alimentazione



Rimozione del cavo di alimentazione



Non smaltire tra i rifiuti domestici.



Classe di protezione II



Contrassegno CE: attesta la conformità dell'elettrodomestico alle Direttive della Comunità Europea.



Il dispositivo contiene un chip per il salvataggio dei dati. vedi capitolo [12.1](#)



Consiglio, avvertenza



Indicazione operativa

2 Avvertenze per la sicurezza

2.1 Avvertenze di sicurezza generali per elettrodomestici



AVVERTENZA. Leggere tutte le avvertenze per la sicurezza e le indicazioni. Eventuali errori nell'osservanza delle avvertenze di sicurezza e delle istruzioni d'uso possono provocare scosse elettriche, incendi e/o gravi lesioni.

Conservare tutte le avvertenze di sicurezza e le istruzioni d'uso per riferimenti futuri.

Il termine "elettrodomestico" utilizzato nelle avvertenze di sicurezza indica elettrodomestici sia a filo (con cavo di rete), sia a batteria (senza cavo di rete).

Osservare il manuale di istruzioni del carica-batterie e della batteria.

2.2 Avvertenze di sicurezza specifiche della macchina

– **Durante il lavoro possono svilupparsi polveri dannose per la salute (es. vernici con contenuto di piombo, alcuni tipi di legno).** Il contatto o l'inalazione di tali polveri possono costituire un pericolo per l'operatore o per le persone nelle vicinanze. Rispettare le disposizioni in vigore nel proprio Paese.



Indossare una maschera di protezione delle vie respiratorie di livello P2. Nei locali chiusi assicurare un'areazione sufficiente e collegare un dispositivo di aspirazione.



Portate sempre gli occhiali protettivi, dati i pericoli che possono presentarsi durante la levigatura.

– **Lavare con acqua i materiali di lavoro intrisi di olio come ad es. feltri lucidanti o tamponi di levigatura e lasciali asciugare in posizione stesa.** I materiali intrisi di olio hanno la facoltà di autoincendiarsi.

– **Attenzione, pericolo di incendio! Evitare che l'utensile e il pezzo in lavorazione possano surriscaldarsi. Nelle pause di lavoro svuotare sempre il contenitore della polvere.** La polvere di levigatura nel sacchetto filtro o nel filtro dell'unità mobile di aspirazione può innescarsi in condizioni sfavorevoli, quali la formazione di scintille durante la levigatura di metalli. Un rischio maggiormente elevato sussiste quando la polvere di levigatura è mescolata a resti di vernice, poliuretano o altri materiali chimici e il pezzo in lavorazione è soggetto ad al-

te temperature a seguito di una lavorazione protratta nel tempo.

- **Dopo un'eventuale caduta, verificare che utensile e platorello non siano danneggiati. Smontare il platorello per ispezionarlo correttamente. Far riparare le parti danneggiate prima dell'uso.** Platorelli rotti e macchine danneggiate possono provocare lesioni e compromettere la sicurezza della macchina.
- **Utilizzare solo platorelli di levigatura originali Festool.** Platorelli di altri produttori non sono compatibili con la velocità di rotazione dell'attrezzo e possono spezzarsi.
- **Utilizzando il sacchetto polvere Longlife possono generarsi cariche elettrostatiche. Unitamente all'elettro utensile utilizzare sempre, quando possibile, un tubo flessibile antistatico per l'aspirazione (AS).** Una leggera scossa elettrica può comportare un attimo di spavento con conseguente calo di attenzione causando un incidente.
- Utilizzare l'adattatore di rete solo con questo apparecchio.
- Utilizzare l'adattatore di rete solo con un cavo plug it originale di Festool.
- **Non utilizzare alimentatori o batterie di fornitori terzi per azionare gli utensili a batteria. Non utilizzare caricatori di fornitori terzi per caricare la batteria.** L'uso di accessori non raccomandati dal produttore può provocare scosse elettriche e/o gravi incidenti.

2.3 Valori di emissione

I valori determinati in base a EN 62841 sono tipicamente:

Livello di pressione acustica	$L_{PA} = 68 \text{ dB(A)}$
Livello di potenza acustica	$L_{WA} = 79 \text{ dB(A)}$
Tolleranza	$K = 3 \text{ dB}$



PRUDENZA

Suono risultante dal lavoro Danneggiamento dell'udito

- Utilizzare la protezione per l'udito.

Valore dell'emissione di vibrazioni a_h (somma vettoriale di tre direzioni) e tolleranza K rilevati secondo la norma EN 62841:

Valore di emissione delle vibrazioni (a 3 assi)	$a_h = 3 \text{ m/s}^2$
	$K = 2 \text{ m/s}^2$

I valori di emissione indicati (vibrazioni, rumorosità)

- hanno valore di confronto tra le macchine,
- permettono una valutazione provvisoria del carico di rumore e di vibrazioni durante l'uso,
- rappresentano l'attrezzo elettrico nelle sue applicazioni principali.



PRUDENZA

I valori di emissione possono differire dai valori specificati. Questo dipende dall'uso dell'utensile e dal tipo di pezzo da lavorare.

- Deve essere valutato il carico effettivo durante l'intero ciclo operativo.
- A seconda del carico effettivo, devono essere definite misure di sicurezza adeguate per proteggere l'operatore.

3 Utilizzo conforme

Per uso conforme si intende la levigatura di legno, plastica, materiali compositi, colori/vernici, massa di stucco e materiali simili. È vietata la lavorazione di metalli e materiali contenenti amianto.

Per motivi di sicurezza elettrica, la macchina non deve essere umida né può lavorare in un ambiente umido. La macchina può essere utilizzata soltanto per la levigatura a secco.



Il proprietario risponde dei danni in caso di uso non appropriato dell'attrezzo.

L'elettro utensile è idoneo per l'utilizzo con le batterie Festool della serie BP con la stessa classe di tensione.

4 Dati tecnici

Levigatrice orbitale a batteria	ETSC 125Li
Voltaggio	18 - 20 V
Numero di giri (a vuoto)	6000 - 10000 min^{-1}
Corsa di levigatura	2,0 mm
Platorello	D 125 mm
Peso (senza batteria, con platorello)	1 kg

5 Elementi dell'utensile

- [1-1]** Interruttore di accensione/spegnimento
- [1-2]** Tasto per rimuovere la batteria

- [1-3]** Indicatore della capacità
- [1-4]** Batteria
- [1-5]** Bocchettone d'aspirazione
- [1-6]** Regolazione del numero di giri
- [1-7]** Platorello per levigare
- [1-8]** Protezione degli spigoli (Protector)
- [1-9]** Impugnatura (superfici d'impugnatura isolate)
- [1-10]** Adattatore di rete con raccordo plug it*
- [1-11]** Cavo plug it*
- [1-12]** Sacchetto per la polvere longlife

* non in dotazione in tutte le varianti

Le figure indicate nel testo si trovano all'inizio delle istruzioni per l'uso.

6 Messa in funzione

6.1 Accensione/spegnimento

L'interruttore **[1-1]** serve come interruttore ON/OFF (I = ON, 0 = OFF).

-  Se la batteria è scarica, in caso di mancanza di corrente e se viene sfilata la spina di rete, portare subito l'interruttore ON/OFF in posizione OFF. Ciò per evitare una riaccensione incontrollata.

6.2 Batteria

- Innestare la batteria **[2a]**
- Estrarre le batterie **[2b]**

Indicatore della capacità

Premendo il tasto verde sull'indicazione della capacità **[1-3]** viene visualizzato lo stato di carica della batteria:



70 - 100 %



40 - 70 %

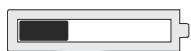

15 - 40 %

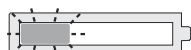

< 15

Raccomandazione: caricare le batterie prima di continuare a utilizzarle.

6.3 Adattatore di rete



AVVERTENZA

Tensione o frequenza non ammesse!

Pericolo di incidenti

- La tensione di rete o la frequenza della sorgente elettrica devono coincidere con le indicazioni sulla targhetta.
- In America settentrionale è consentito esclusivamente l'impiego di utensili Fe-stool con tensione 120 V/60 Hz.

L'adattatore di rete (accessorio su alcune versioni) consente l'utilizzo della levigatrice a batteria come levigatrice completa con cavo in modo da garantire l'alimentazione di corrente variabile. L'utilizzo dell'interruttore automatico on/off dell'unità mobile di aspirazione è possibile congiuntamente all'adattatore di rete.

- Utilizzo dell'adattatore di rete **[3a]**
- Collegamento dell'adattatore di rete con cavo plug it **[3b]**
- Rimozione dell'adattatore di rete **[3c]**
- Rimuovere l'adattatore di rete dal cavo plug it **[3d]**

7 Impostazioni



AVVERTENZA

Pericolo di lesioni

- Prima di lavorare con l'utensile elettrico staccare la batteria.

7.1 Elettronica

Partenza dolce

L'avviamento graduale regolato elettronicamente assicura un avviamento senza strappi dell'utensile elettrico.

Protezione contro il surriscaldamento

Onde scongiurare un surriscaldamento del motore, al raggiungimento di un livello di temperatura troppo elevato l'assorbimento di potenza viene limitato. Se la temperatura continua a salire, l'attrezzo elettrico si disinserisce. Sarà possibile riaccendere la macchina solo dopo un sufficiente raffreddamento del motore.

Numero di giri costante

La velocità di rotazione del motore selezionata è mantenuta costante mediante un controllo elettronico. Così, se l'utilizzo è corretto (pressione adeguata), si ottiene una velocità di levigatura uniforme.

Regolazione n. di giri

La velocità di rotazione può essere regolata mediante l'apposita rotella **[1-6]** tra 6000 e 10000 min⁻¹.

Per i lavori di levigatura raccomandiamo le seguenti impostazioni della rotellina di regolazione **[1-6]**:

Levigatura	Livello della rotellina di regolazione
<ul style="list-style-type: none"> - Levigatura con massima asportazione - Rimozione di vernice vecchia - Levigatura di legno e piallaccio prima della verniciatura - Levigatura intermedia di vernice su superfici 	5 - 6
<ul style="list-style-type: none"> - Levigatura di sottili strati di vernice di base - Levigatura di legno mediante vello - Livellamento di bordi su pezzi in legno - Lisciatura di superfici di legno con mano di fondo 	4 - 5
<ul style="list-style-type: none"> - Levigatura di bordi di legno massello e piallaccio - Levigatura dei profili di contatto di porte e finestre - Levigatura intermedia della vernice su bordi - Levigatura primaria di finestre in legno naturale mediante vello - Lisciatura di superfici di legno mediante vello prima del trattamento a mordente - Strofinamento o distacco di tinta in calce in eccesso mediante vello 	3 - 4
<ul style="list-style-type: none"> - Levigatura intermedia di superfici trattate a mordente - Pulizia dei profili di contatto di finestre in legno naturale mediante vello 	2 - 3
<ul style="list-style-type: none"> - Levigatura di bordi trattati a mordente - Levigatura di materiali termoplastici 	1 - 2

7.2 Sostituzione del platorello [4a]



Risultati ottimali si conseguono solo con accessori e materiali di lavoro originali.

La garanzia si estingue se vengono montati accessori e materiali di lavoro non originali.



Attenzione! Non effettuare modifiche costruttive all'interno della macchina aperta quando il platorello è smontato.

- ① Svitare le quattro viti.
- ② Estrarre il platorello verso il basso.
- ③ Inserire un nuovo platorello.
- ④ Serrare a mano (2,5 Nm) le quattro viti.

Grado di durezza del platorello

A seconda della superficie da trattare, la macchina può essere equipaggiata con platorelli di levigatura di diversa durezza.

Morbido: universale per sgrossatura e finitura, per superfici piane e curve.

Supermorbido: levigatura fine su pezzi sagomati, concavi e convessi. Non utilizzare per gli spigoli!

7.3 Fissaggio degli accessori per la levigatura con StickFix [4b]

Sul platorello di levigatura StickFix è possibile fissare i dischi abrasivi e i vli di levigatura adatti StickFix in modo semplice e rapido.

- Premere gli accessori di levigatura adesivi sul platorello.



In caso di mancata aderenza del rivestimento Stickfix, gli accessori del platorello, in particolare quando non a contatto con il pezzo - **potrebbero staccarsi dal platorello e provocare lesioni**. Sostituire il platorello!

7.4 Aspirazione



AVVERTENZA

Pericolo per la salute provocato dalle polveri

- Le polveri possono essere nocive alla salute. Per questo motivo non lavorate mai senza l'aspirazione.
- Quando aspirate polveri nocive alla salute osservate sempre le disposizioni nazionali.

Aspirazione propria con sacchetto per la polvere longlife

Le levigatrici sono dotate di serie di un'aspirazione propria. La polvere di levigatura viene aspirata attraverso le aperture apposite nel platorello e raccolte nel sacchetto.

① Montaggio del sacchetto per la polvere [5]

Collegamento del sacco polvere fino all'aggancio sulla macchina.



In caso di riduzione della potenza di aspirazione, svuotare il sacchetto per la polvere.

- ① Premere insieme il sacchetto per la polvere sugli elementi di azionamento.
- ② Estrarre il sacchetto per la polvere dalla parte posteriore.
- ③ Aprire il portellino sul sacchetto per la polvere.
- ④ Svuotare il sacchetto per la polvere e rimuovere i residui.

L'aspirazione con l'unità mobile di aspirazione di Festool

Per evitare, durante lavori di levigatura più lunghi, di dover svuotare spesso il sacchetto per la polvere, sul manicotto di aspirazione [1-5] è possibile collegare un'unità mobile di aspirazione Festool con un diametro del tubo flessibile di aspirazione di 27 mm.

- ① Il dispositivo di avviamento automatico attiva automaticamente l'unità mobile di aspirazione accendendo la levigatrice orbitale. Il dispositivo di avviamento automatico funziona solo unitamente all'adattatore di rete.
- ① Se l'utensile elettrico in modalità batteria viene utilizzato con un'unità mobile di aspirazione, la durata della batteria si riduce. La riduzione della potenza di aspirazione rende questo effetto minore.
- ① Con una potenza di aspirazione maggiore, la guida dell'utensile elettrico può peggiorare. La riduzione della potenza di aspirazione rende questo effetto minore.

Consiglio: utilizzare una tubazione di aspirazione antistatica! In tal modo si riduce l'insorgenza di cariche elettrostatiche.

7.5 Protezione degli spigoli (Protector) [6]

La protezione degli spigoli [1-8] diminuisce quando il platorello tocca una superficie con la sua circonferenza (ad es. durante la levigatura lungo una parete o una finestra), provocando un contraccolpo della macchina o un danno.

- ① Spingere la protezione spigoli nella scanalatura della macchina.
- ② Agganciare le due estremità della protezione spigoli a destra e sinistra.
- ③ Staccare le due estremità della protezione spigoli.
- ④ Tirare in avanti la protezione spigoli.

8 Lavorazione con la macchina



AVVERTENZA

Pericolo di lesioni

- Fissate sempre il pezzo in lavorazione in modo che non possa spostarsi durante la lavorazione.

Osservare le seguenti indicazioni:

- Non sovraccaricare la macchina esercitando una pressione eccessiva! Il migliore risultato di levigatura si ottiene lavorando con una pressione d'appoggio adeguata. La qualità e il risultato di levigatura dipendono sostanzialmente dalla selezione dell'abrasivo corretto.
- Per una conduzione sicura tenere l'utensile con una mano sulla maniglia [1-9].

8.1 Segnali di avvertimento

La macchina si spegne ed emette un suono:

- spegnere la macchina.
- La batteria è scarica.*
- Sostituire la batteria.

La macchina si spegne, ma non emette un suono:

Surriscaldamento o sovraccarico della macchina.

- Spegnere la macchina per 30 secondi.
- Usare la macchina ad un carico ridotto.
- Se dopo questo tempo non viene raggiunto il numero di giri della macchina, lasciarla raffreddare.*

9 Manutenzione e cura



AVVERTENZA

Pericolo di lesioni, scarica elettrica

- Prima di qualsiasi lavoro di manutenzione e assistenza staccare sempre la batteria o l'adattatore di rete dall'utensile elettrico!
- Tutte le operazioni di manutenzione e riparazione per le quali è necessario aprire l'alloggiamento del motore devono essere eseguite solamente da un'officina per l'Assistenza Clienti autorizzata.



FESTOOL

Assistenza Clienti e riparazione esclusivamente a cura del costruttore o di officine di assistenza autorizzate. Per l'indirizzo più vicino alla vostra zona: www.festool.it/service

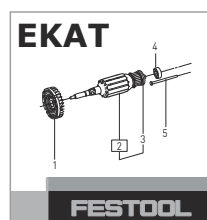

Utilizzare esclusivamente ricambi originali Festool. Per il codice prodotto: www.festool.it/service

Per garantire la circolazione d'aria è necessario tenere sempre sgombre e pulite le aperture per l'aria di raffreddamento praticate nell'alloggiamento del motore.

Al verificarsi di una perdita di potenza o di un incremento delle vibrazioni, soffiare le aperture di aerazione con un getto d'aria e pulirle.

- Tenere puliti i contatti di collegamento sull'elettrotensile, sul caricabatteria e sulle batterie.

 Per manutenzione, cura, smaltimento e trasporto della batteria, osservare le indicazioni accluse alla batteria!

10 Accessori

Utilizzare esclusivamente platorelli originali Festool. L'uso di platorelli di levigatura e lucidatura di qualità inferiore può causare notevoli squilibri rotazionali che pregiudicano la qualità dei risultati e accelerano l'usura della macchina.

I numeri d'ordine per accessori e utensili si trovano nel catalogo Festool o su Internet alla pagina "www.festool.com".

11 Ambiente

 **Non gettare l'utensile fra i rifiuti domestici!** Avviare utensili, accessori ed imballaggi ad un riciclo rispettoso dell'ambiente. Attenersi alle disposizioni di legge nazionali in vigore.

Solo UE: nel rispetto della direttiva europea in materia di apparecchiature elettriche ed elettroniche usate e delle rispettive leggi nazionali derivatene, gli elettrotensili devono essere raccolti separatamente e introdotti nell'apposito ciclo di smaltimento e recupero a tutela dell'ambiente.

Informazioni su REACH: www.festool.com/reach

12 Indicazioni generali

12.1 Informazioni sulla protezione dei dati

L'elettrotensile contiene un chip per il salvataggio automatico dei dati della macchina e di

funzionamento. I dati salvati non contengono riferimenti personali diretti.

I dati possono essere letti con strumenti speciali senza contatto e vengono utilizzati da Festool esclusivamente per la diagnostica errori, per avvalersi della garanzia e a scopo di riparazione, nonché per il miglioramento della qualità e/o l'ulteriore sviluppo dell'elettrotensile. Non è previsto un utilizzo diverso dei dati, senza previa autorizzazione esplicita del cliente.

12.2 Bluetooth®

Il marchio denominativo Bluetooth® e i loghi sono marchi registrati di Bluetooth SIG, Inc. e vengono utilizzati da TTS Tooltechnic Systems AG & Co. KG e quindi da Festool su licenza.

Inhoudsopgave

1	Symbolen.....	37
2	Veiligheidsvoorschriften.....	37
3	Gebruik volgens de voorschriften.....	38
4	Technische gegevens.....	38
5	Toestelelementen.....	39
6	Ingebruikneming.....	39
7	Instellingen.....	39
8	Het werken met de machine.....	41
9	Onderhoud en verzorging.....	41
10	Accessoires.....	42
11	Speciale gevaaromschrijving voor het milieu.....	42
12	Algemene aanwijzingen.....	42

1 Symbolen

-  Waarschuwing voor algemeen gevaar
-  Waarschuwing voor elektrische schok
-  Lees de gebruiksaanwijzing en veiligheidsvoorschriften!
-  Draag gehoorbescherming!
-  Draag een zuurstofmasker!
-  Draag een veiligheidsbril!
-  Netkabel aansluiten
-  Netkabel loskoppelen
-  Niet met het huisvuil meegeven.
-  Beveiligingsklasse II
-  CE-markering: Bevestigt de conformiteit van het elektrische gereedschap met de richtlijnen van de Europese Unie.
-  Apparaat bevat een chip voor de opslag van gegevens. zie hoofdstuk 12.1
-  Tip, aanwijzing
-  Handelingsinstructie

2 Veiligheidsvoorschriften

2.1 Algemene veiligheidsinstructies voor elektrische gereedschappen

 **WAARSCHUWING! Lees alle veiligheidsvoorschriften en aanwijzingen.** Worden de veiligheidsinstructies en aanwijzingen niet in acht genomen, dan kan dit een elektrische schok, brand en/of ernstig letsel tot gevolg hebben.

Bewaar alle veiligheidsinstructies en aanwijzingen om ze later te kunnen raadplegen.

Het begrip “elektrisch gereedschap” dat in de veiligheidsinstructies gebruikt wordt, heeft betrekking op elektrisch gereedschap met netvoeding (met netsnoer) of elektrisch gereedschap met accuvoeding (zonder netsnoer).

Neem de bedieningshandleiding van het op-laadapparaat en het accupack in acht.

2.2 Machinespecifieke veiligheidsvoorschriften

– **Tijdens het werken kunnen schadelijke/giftige stoffen ontstaan (bijv. bij loodhoudende verf en enkele houtsoorten).** Voor de gebruiker van de machine of voor personen die zich in de buurt van de machine bevinden kan het aanraken of inademen van deze stoffen gevaarlijk zijn. Neem de veiligheidsvoorschriften in acht die in uw land van toepassing zijn.

 Draag ter bescherming van uw gezondheid een P2-stofmasker. Zorg in gesloten ruimtes voor voldoende ventilatie en sluit eventueel een afzuiginstallatie aan.

 Draag vanwege het gevaar dat bij het schuren optreedt altijd een veiligheidsbril.

– **Reinig met olieën geïmpregneerd werkmateriaal, zoals schuurpads of polijstvlit, met water en laat het uitgespreid drogen.** In olie gedrenkt werkmateriaal kan vanzelf ontbranden.

– **Let op brandgevaar! Voorkom oververhitting van het schuurmateriaal en de schuurmachine. Maakt vóór werkonderbrekingen altijd het stofreservoir leeg.** Schuurstof in een filterzak resp. filter van de mobiele stofafzuiger kan onder ongunstige omstandigheden, zoals bij een vonkenregen bij het schuren van metaal, uit zichzelf ontbranden. Het is met name gevaarlijk wanneer schuurstof zich heeft vermengd met lak- en polyurethaanresten of

- andere chemische stoffen en het schuursel na lang werken erg warm is.
- **Is de machine gevallen, controleer het elektrisch gereedschap en de steunschijf dan op beschadiging. Demonteer de steunschijf voor een nauwkeurige controle. Laat de beschadigde onderdelen voor gebruik repareren.** Gebroken steunschijven en beschadigde machines kunnen tot letsel en onveiligheid leiden.
 - **Alleen originele Festool steunschijven gebruiken.** Schijven van andere merken zijn niet geschikt voor het toerental van de schijf en kunnen breken.
 - **Bij gebruik van de Longlife-stofopvangzak kan er een elektrische oplading optreden. Gebruik, indien mogelijk, altijd een anti-statische afzuigslang (AS) bij het elektrisch gereedschap.** Een lichte elektrische schok kan tot een korte schrikreactie leiden en de aandacht storen waardoor zich een ongeluk kan voordoen.
 - Gebruik de netadapter alleen met dit apparaat.
 - Gebruik de netadapter alleen met een originele plug it-kabel van Festool.
 - **Geen netvoeding of accupacks van andere leveranciers voor het gebruik van het accugereedschap toepassen. Geen oplaadapparaten van andere leveranciers voor het laden van de accupacks gebruiken.** Het gebruik van accessoires die niet door de fabrikant worden voorgeschreven, kan tot een elektrische schok en/of ernstig letsel leiden.

2.3 Emissiewaarden

De volgens EN 62841 bepaalde waarden bedragen gewoonlijk:

Geluidsdrukniveau	$L_{PA} = 68 \text{ dB(A)}$
Geluidsvermogensniveau	$L_{WA} = 79 \text{ dB(A)}$
Onzekerheid	$K = 3 \text{ dB}$



VOORZICHTIG

**Geluid dat bij het werk optreedt
Beschadiging van het gehoor**

- Gehoorbescherming gebruiken.

Trillingsemissiewaarde a_h (vectorsom van drie richtingen) en onzekerheid K bepaald volgens EN 62841:

Trillingsemissiewaarde (3-assig) $a_h = 3 \text{ m/s}^2$

$K = 2 \text{ m/s}^2$

De aangegeven emissiewaarden (trilling, geluid)

- zijn geschikt om machines te vergelijken,
- om tijdens het gebruik een voorlopige inschatting van de trillings- en geluidsbelasting te maken
- en gelden voor de belangrijkste toepassingen van het elektrische gereedschap.



VOORZICHTIG

Emissiewaarden kunnen van de aangegeven waarden afwijken. Dit hangt af van het gebruik van het gereedschap en de soort van het bewerkte werkstuk.

- De werkelijke belasting tijdens de gehele bedrijfscyclus moet beoordeeld worden.
- Afhankelijk van de werkelijke belasting moeten passende veiligheidsmaatregelen ter bescherming van de bediener worden vastgelegd.

3 Gebruik volgens de voorschriften

De schuurmachines zijn bedoeld voor het schuren van hout, kunststof, combinatiemateriaal, verf/lak, plamuur en soortgelijk materiaal. Er mag geen metaal en asbesthoudend materiaal worden bewerkt.

Vanwege de elektrische veiligheid mag de machine niet vochtig zijn en niet in een vochtige omgeving worden gebruikt. De machine mag alleen voor droogschuren gebruikt worden.



De gebruiker is aansprakelijk bij gebruik dat niet volgens de voorschriften plaatsvindt.

Het elektrische gereedschap is geschikt voor gebruik met Festool-accupacks van de serie BP uit dezelfde spanningsklasse.

4 Technische gegevens

Accu-excenterschuurmachine	ETSC 125Li
Spanning	18 - 20 V
Toerental (onbelast)	6000 - 10000 min^{-1}
Schuuruitslag	2,0 mm

Accu-excenterschuurmachine	ETSC 125Li
Steunschijf	D 125 mm
Gewicht (zonder accupack, met steunschijf)	1 kg

5 Toestelelementen

- [1-1] In-/uit-schakelaar
- [1-2] Toets voor het ontkoppelen van het accupack
- [1-3] Vermogensindicatie
- [1-4] Accupack
- [1-5] Afzuigaansluiting
- [1-6] Toerentalregeling
- [1-7] Steunschijf
- [1-8] Randbescherming (protector)
- [1-9] Handgreep (geïsoleerde greepvlakken)
- [1-10] Netadapter met plug it-aansluiting*
- [1-11] Plug it-kabel*
- [1-12] Longlife-stofzak

* niet bij alle varianten in de leveringsomvang
De vermelde afbeeldingen staan in het begin van de gebruiksaanwijzing.

6 Ingebruikneming

6.1 In-/Uitschakelen

De schakelaar [1-1] dient als in-/uit-schakelaar (I = AAN, 0 = UIT).

-  Als de accu leeg is, bij stroomuitval of wanneer de stekker uit het stopcontact getrokken wordt, de aan-/uit-schakelaar direct in de uit-stand zetten. Dit voorkomt een ongecontroleerde start van de machine.

6.2 Accupack

- Accupack inbrengen [2a]
- Accupack verwijderen [2b]

Capaciteitsindicatie

Door op de groene toets op de capaciteitsindicatie [1-3] te drukken, wordt de laadtoestand van het accupack weergegeven:

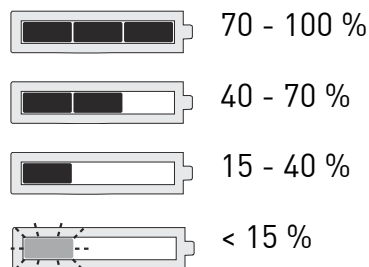

Advies: Laad het accupack op alvorens de machine verder te gebruiken.

6.3 Netadapter

WAARSCHUWING

Ontoelaatbare spanning of frequentie!

Gevaar voor ongevallen

- De netspanning en de frequentie van de stroombron dienen met de gegevens op het typeplaatje overeen te stemmen.
- In Noord-Amerika mogen alleen Festool-machines met een spanningsopgave van 120 V/60 Hz worden ingezet.

De netadapter (gedeeltelijk toebehoren) maakt het gebruik van de accu-schuurmachine als netschuurmachine mogelijk, zodat de stroomtoevoer variabel gegarandeerd is. Het gebruik van de in-/uitschakelautomaat van de mobiele stofzuiger is in combinatie met de netadapter mogelijk.

- Netadapter inbrengen [3a]
- Netadapter met plug it-kabel verbinden [3b]
- Netadapter ontkoppelen [3c]
- Netadapter van plug it-kabel losmaken [3d]

7 Instellingen

WAARSCHUWING

Gevaar voor letsel

- Vóór alle werkzaamheden aan het elektrische gereedschap het accupack van het elektrische gereedschap verwijderen.

7.1 Elektronica

Zachte aanloop

De elektronisch geregelde zachte aanloop zorgt ervoor dat het elektrische gereedschap stootvrij aanloopt.

Temperatuurbeveiliging

Om oververhitting van de motor te voorkomen wordt het opgenomen vermogen bij een te hoge motortemperatuur begrensd. Gaat de tempera-

tuur verder omhoog, dan schakelt het elektrisch gereedschap uit. Het kan pas weer worden ingeschakeld als de motor is afgekoeld.

Constant toerental

Het vooraf ingestelde motortoerental wordt elektronisch constant gehouden. Hierdoor wordt bij correct gebruik (passende aandrukkracht) een gelijkblijvende schuursnelheid bereikt.

Toerental instellen

Het toerental kan met de stelknop **[1-6]** tussen 6000 en 10000 min⁻¹ worden ingesteld.

Voor schuurwerkzaamheden raden wij de volgende instellingen van de stelknop **[1-6]** aan:

Schuurwerkzaamheden	Stand van de stelknop
<ul style="list-style-type: none"> - Schuren met max. afname - Afschuren van oude verf - Schuren van hout en fineer voor het lakken - Tussenschuren van lak op vlakken 	5 - 6
<ul style="list-style-type: none"> - Schuren van dun opgebrachte grondlak - Schuren van hout met schuurvlies - Afschuinen van houten delen - Gladmaken van gegronde houten oppervlakken 	4 - 5
<ul style="list-style-type: none"> - Schuren van randen van massief hout en fineer - Sponningen van ramen en deuren schuren - Tussenschuren van lak bij randen - Opschuren van natuurhouten vensters met schuurvlies - Gladschuren met schuurvlies van houten oppervlakken voor het beitsen - Met schuurvlies afschuren of verwijderen van overbodige kalkpasta 	3 - 4
<ul style="list-style-type: none"> - Lak tussenschuren op gebeitste oppervlakken - Reinigen met schuurvlies van natuurhouten raamsponningen 	2 - 3
<ul style="list-style-type: none"> - Schuren van gebeitste randen - Schuren van thermoplastische kunststof 	1 - 2

7.2 Steunschijf wisselen [4a]



Een optimaal resultaat verkrijgt u alleen met originele accessoires en verbruiksmaterialen. Wanneer geen gebruik wordt gemaakt van originele accessoires of verbruiksmaterialen, dan vervalt de aanspraak op garantie.



Waarschuwing! Voer geen constructieve wijzigingen uit in de geopende binnenruimte van de machine wanneer de steunschijf is gedemonteerd.

- ① Draai de vier schroeven los.
- ② Neem de steunschijf naar onderen eraf.
- ③ Breng de nieuwe steunschijf aan.
- ④ Draai de vier schroeven stevig vast (2,5 Nm).

Hardheidsgraad van de steunschijf

Afhankelijk van het te bewerken oppervlak kan de machine met steunschijven van een verschillende hardheid uitgerust worden.

Zacht: Universeel voor grof en fijnschuren, voor egale en gewelfde vlakken.

Superzacht: Fijnschuren van vormstukken, welvingen, radii. Niet gebruiken aan randen!

7.3 Schuur-accessoires met StickFix bevestigen [4b]

Op de StickFix steunschijf kan het daarvoor geschikte StickFix schuurpapier en StickFix schuurvlies snel en eenvoudig worden bevestigd.

- ▶ Zelfklevende schuuraccessoires op de schuurzool drukken.



Bij een afnemende hechting van de Stickfix-laag kunnen de accessoires van de steunschijf - met name wanneer deze niet op het werkstuk staat - **van de schijf losraken en letsel veroorzaken**. Steunschijf vervangen!

7.4 Afzuiging



WAARSCHUWING

Gevaar voor de gezondheid door stof

- ▶ Stof kan gevaarlijk zijn voor de gezondheid. Werk daarom nooit zonder afzuiging.
- ▶ Volg bij het afzuigen van gezondheidsbedreigende stoffen altijd de nationale voorschriften.

Afzuiging met Longlife-stofzak

De schuurmachines worden standaard uitgerust met afzuiging. Het schuurstof wordt door de afzuigopeningen in de steunschijf afgezogen en in de stofzak opgevangen.

1 Montage van de stofzak [5]

Stofzak tot aan het vastklikken op de machine aansluiten.



Als het afzuigvermogen minder wordt, moet de stofzak worden geleegd.

- 1 Druk de stofzak op de bedieningselementen samen.
- 2 Neem de stofzak naar achteren eraf.
- 3 Open de klep op de stofzak.
- 4 Leeg de stofzak en verwijder het afval.

Afzuiging met mobiele Festool-stofzuiger

Om te voorkomen dat bij langdurige schuurwerkzaamheden de stofzak vaak geleegd moet worden, kan op de afzuigaansluiting [1-5] een mobiele Festool-stofzuiger met een afzuigslang van 27 mm diameter worden aangesloten.

- i De aanloopautomaat schakelt de mobiele stofzuiger automatisch met het inschakelen van de vlakschuurmachine in. De aanloopautomaat functioneert alleen in verbinding met de netadapter.
- i Als het elektrisch gereedschap bij accugebruik met een mobiele stofzuiger wordt gebruikt, dan wordt de acculoop-tijd verminderd. De vermindering van het afzuigvermogen vermindert dit effect.
- i Bij een hoger afzuigvermogen kan het geleidingsgedrag van het elektrisch gereedschap slechter worden. De vermindering van het afzuigvermogen vermindert dit effect.

Advies: Gebruik een antistatische afzuigslang! Hierdoor kan de elektrische oplading worden gereduceerd.

7.5 Randbescherming (protector) [6]

De randbescherming [1-8] voorkomt dat de steunschijf met de zijkant tegen een vlak aankomt (bijv. bij het schuren langs een wand of een kozijn), hetgeen tot een beschadiging of een terugslag van de machine zou kunnen leiden.

- 1 De randbescherming in de groef van de machine schuiven.
- 2 De beide einden van de randbescherming links en rechts vastklikken.
- 3 De beide einden van de randbescherming losmaken.
- 4 De randbescherming naar voren lostrekken.

8 Het werken met de machine



WAARSCHUWING

Gevaar voor letsel

- Bevestig het werkstuk altijd zo, dat het tijdens de bewerking niet kan bewegen.

Neem de volgende aanwijzingen in acht:

- Overbelast de machine niet door deze te sterk aan te drukken! U krijgt het beste schuurresultaat wanneer u met een matig sterke aandrukkraft werkt. De schuurafname en -kwaliteit hangen in principe af van de keuze van het juiste schuurmateriaal.
- Houd de machine voor een veilige geleiding met beide handen vast aan de handgreep [1-9].

8.1 Waarschuwingssignalen

Machine schakelt uit en piept:

- Machine uitschakelen.
- Accupack is leeg.
Accupack is leeg.
- Accupack vervangen.

Machine schakelt uit en piept niet:

Machine is oververhit of overbelast.

- Machine 30 seconden lang uitschakelen.
- Machine minder belasten.

Als het machinetoerental daarna niet wordt bereikt, de machine laten afkoelen.

9 Onderhoud en verzorging



WAARSCHUWING

Gevaar voor letsel, elektrische schokken

- Vóór alle onderhoudswerkzaamheden aan het elektrisch gereedschap moet altijd het accupack of de netadapter van het elektrisch gereedschap verwijderd worden!
- Alle onderhouds- en reparatiewerkzaamheden, waarvoor het vereist is om de motorbehuizing te openen, mogen alleen in een geautoriseerde onderhoudswerkplaats worden uitgevoerd.



Klantenservice en reparatie alleen door fabrikant of door servicewerkplaatsen. Adres bij u in de buurt op: www.festool.nl/service

FESTOOL

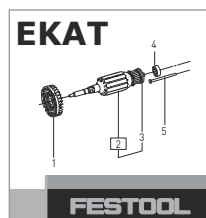

Alleen originele Festool-reserveonderdelen gebruiken! Bestelnr. op: www.festool.nl/service

Om de luchtcirculatie te garanderen, moeten de koelluchtopeningen in de motorbehuizing altijd vrij en schoon gehouden worden.

Bij afname van het vermogen of verhoogde trillingen de koelluchtopeningen uitblazen en reinigen.

- De aansluitcontacten van het elektrisch gereedschap, oplaadapparaat en accupack schoon houden.

 Voor reparatie, onderhoud, afvoer en transport van het accupack moeten de met het accupack meegeleverde instructies worden opgevolgd!

10 Accessoires

Gebruik alleen originele steunschijven van Festool. Het gebruik van inferieure steun- en poetssteunschijven kan tot een aanzienlijke onbalans leiden, waardoor de kwaliteit van de werkresultaten af- en de slijtage van het elektrisch gereedschap toeneemt.

De bestelnummers voor accessoires en gereedschap vindt u in uw Festool-catalogus of op het internet op www.festool.com.

11 Speciale gevaaromschrijving voor het milieu

 **Geef het apparaat niet met het huisvuil mee!** Voer de apparaten, accessoires en verpakkingen op milieuvriendelijke wijze af. Neem de geldende nationale voorschriften in acht.

Alleen EU: Volgens de Europese richtlijn inzake gebruikte elektrische en elektronische apparaten en de omzetting hiervan in de nationale wetgeving dienen oude elektrische apparaten gescheiden te worden ingezameld en op milieuvriendelijke wijze te worden afgevoerd.

Informatie voor REACH: www.festool.com/reach

12 Algemene aanwijzingen

12.1 Informatie over gegevensbescherming

Het elektrisch gereedschap bevat een chip voor de automatische opslag van machine- en ge-

bruiksgegevens. De opgeslagen gegevens hebben geen betrekking op personen.

De gegevens kunnen met speciale apparaten contactloos uitgelezen worden en worden door Festool uitsluitend gebruikt voor de storingsdiagnose, reparatie- en garantieafwikkeling alsmede voor de verbetering van de kwaliteit of de verdere ontwikkeling van het elektrische gereedschap. Zonder uitdrukkelijke toestemming van de klant worden de gegevens niet voor andere doeleinden gebruikt.

12.2 Bluetooth®

Het woordmerk Bluetooth® en de logo's zijn geregistreerde merken van Bluetooth SIG, Inc. en worden door TTS Tooltechnic Systems AG & Co. KG en dus door Festool onder licentie gebruikt.

Innehållsförteckning

1	Symboler.....	43
2	Säkerhetsanvisningar.....	43
3	Avsedd användning.....	44
4	Tekniska data.....	44
5	Maskindelar.....	44
6	Driftstart.....	45
7	Inställningar.....	45
8	Arbeta med maskinen.....	47
9	Underhåll och skötsel.....	47
10	Tillbehör.....	47
11	Miljö.....	47
12	Allmänna anvisningar.....	47

1 Symboler



Varning för allmän risk



Varning för elstötar



Läs bruksanvisningen och säkerhetsanvisningarna!



Använd hörselskydd!



Använd andningskydd!



Använd skyddsglasögon!



Ansluta nätkabeln



Dra ur nätkabeln



Kasta den inte i hushållssoporna.



Skyddsklass II



CE-märkning: Bekräftar att elverktyget uppfyller kraven i Europeiska gemenskapens direktiv.



Maskinen har ett chip för datalagring. Se kapitel 12.1



Tips, information



Bruksanvisning

2 Säkerhetsanvisningar

2.1 Allmänna säkerhetsanvisningar för elverktyg



WARNING! Läs alla säkerhetsanvisningar och andra anvisningar.

Följs inte säkerhetsanvisningarna och andra anvisningar kan det leda till elstötar, brand och/eller allvarliga personskador.

Spara alla säkerhetsanvisningar och andra anvisningar för framtida bruk.

Med begreppet "Elverktyg" som används i säkerhetsanvisningarna menas nätdrivna elverktyg (med nätkabel) och batteridrivna elverktyg (utan nätkabel).

Observera bruksanvisningen för batteriet och laddaren.

2.2 Maskinspecifika säkerhetsanvisningar

– **Under arbetet kan hälsofarligt damm bildas (av t.ex. blyhaltiga färger eller vissa träslag).** Att komma i kontakt med eller andas in detta damm, kan utgöra en risk för användaren eller för personer som befinner sig i närheten. Följ säkerhetsföreskrifterna i ditt land.



Använd en P2-andningsmask för att skydda hälsan. Se till att ventilationen är tillräcklig i slutna rum och anslut ett dammsug.



Använd alltid skyddsglasögon på grund av riskerna vid slipning.

- **Rengör med oljeindränkt arbetsmaterial, som till exempel slipdyna eller polerfilt, med vatten, bred ut dem och låt dem torka.** Oljeindränkt arbetsmaterial kan självantändas.
- **Varning! Brandrisk! Undvik överhettning av slipobjektet och slipmaskinen. Töm alltid dammbehållaren före arbetspauserna.** Slipdamm i filtersäcken resp. dammsugarfiltret kan under ogynnsamma omständigheter självantändas, precis som gnistbildning vid slipning av metaller. Risken ökar i synnerhet om slipdamm innehåller lack- och polyuretanrester eller andra kemiska ämnen, och om slippobjektet är hett efter en längre tids arbete.
- **Om elverktyget faller ner på golvet, kontrollera att verktyget och slippplattan inte har skadats. Demontera slippplattan och kontrollera noga. Skadade delar måste repareras före användning.** Defekta slippplattor och skadade verktyg kan leda till

skador och göra att verktyget inte är säkert att använda.

- **Använd endast Festool original-slipplattor.** Slipplattor från andra tillverkare är inte avstämda efter slipmaskinens varvtal och kan gå sönder.
- **När Longlife-dammsäcken används kan det uppstå statisk elektricitet. Använd därför om möjligt alltid en antistatisk ut-sugs slang (AS) för elverktyget.** En lätt elektrisk stöt kan förorsaka en kortvarig rädsla och avleda uppmärksamheten, vilket kan förorsaka ett olycksfall.
- Använd nätadaptern endast till denna maskin.
- Använd nätadaptern endast med en original-plug it-kabel från Festool.
- **Inga nätadaptrar eller batterier av annat fabrikat får användas till det batteridrivna elverktyget. Inga batteriladdare av annat fabrikat får användas för att ladda batteriet.** Om man använder tillbehör av annat fabrikat finns risk för elstötar och/eller risk för svåra olyckor.

2.3 Emissionsvärden

De enligt EN 62841 fastställda värdena uppgår vanligtvis till:

Ljudtrycksnivå	$L_{PA} = 68 \text{ dB(A)}$
Ljudeffektnivå	$L_{WA} = 79 \text{ dB(A)}$
Osäkerhet	$K = 3 \text{ dB}$



OBS!

Buller vid arbetet Hörselskador

- Använd hörselskydd.

Vibrationsemissionsvärde a_h (vektorsumma för tre riktningar) och osäkerhet K fastställs enligt EN 62841:

Vibrationsemissionsvärde (3 axlar) $a_h = 3 \text{ m/s}^2$

$K = 2 \text{ m/s}^2$

De angivna emissionsvärdena (vibration, ljud)

- används för maskinjämförelse,
- kan även användas för preliminär uppskattning av vibrations- och bullernivån under arbetet,
- representerar elverktygets huvudsakliga användningsområden.



OBS!

Emissionsvärdena kan avvika från de angivna värdena. Det beror på hur verktyget används och typen av arbetsobjekt.

- Man måste bedöma den faktiska belastningen under hela driftcykeln.
- Beroende på den faktiska belastningen måste lämpliga säkerhetsåtgärder vidtas för att skydda användarna.

3 Avsedd användning

Slipmaskinerna är endast avsedda för slipning av trä, plast, sten, kompositmaterial, färg/lack, spackelmasa och liknande material. Metall och asbesthaltiga material får inte bearbetas.

Med hänsyn till elsäkerheten får maskinen inte vara fuktig och inte användas i fuktig miljö. Maskinen får endast användas för torrslipning.



Vid felaktig användning ligger ansvaret på användaren.

Elverktyget passar till Festool-batterier i serien BP med samma spänningsklass.

4 Tekniska data

Batteridrivna excenterslip	ETSC 125 Li
Spänning	18 - 20 V
Varvtal (tomgång)	6000 - 10000 v/min
Sliprörelse	2,0 mm
Slipplatta	D 125 mm
Vikt (utan batteri, med slipplatta)	1 kg

5 Maskindelar

- [1-1]** Strömbrytare
- [1-2]** Knapp för att lossa batteriet
- [1-3]** Batteriindikator
- [1-4]** Batterier
- [1-5]** Utsugsrör
- [1-6]** Varvtalsreglering
- [1-7]** Slipplatta
- [1-8]** Kantskydd (Protector)
- [1-9]** Handtag (isolerade handtagsytor)
- [1-10]** Nätadapter med plug it-anslutning*

[1-11] plug it-kabel*

[1-12] Longlife-filtersäck

* Ingår ej leveransen för alla varianter.

De angivna bilderna finns i början av bruksanvisningen.

6 Driftstart

6.1 Start/avstängning

Knappen [1-1] används som strömbrytare (I = TILL, 0 = FRÅN).

- Strömbrytaren ska omedelbart ställas i Från-läge när batteriet är tomt, vid strömbrott eller när nätkontakten dras ur. På detta sätt förhindrar man en okontrollerad återstart.

6.2 Batteri

- Isättning av batteri [2a]
- Borttagning av batteri [2b]

Batteriindikator

När man trycker på den gröna knappen på batteriindikatorn [1-3] visas batteriets laddningsstatus:

 70 - 100 %

 40 - 70 %

 15 - 40 %

 < 15 %

Rekommendation: Batteriet bör laddas innan det används.

6.3 Nätadapter

VARNING!

Otillåten spänning eller frekvens!

Olycksrisk

- Strömkällans nätspänning och frekvens måste stämma överens med uppgifterna på märkplåten.
- I Nordamerika får bara Festool-maskiner med märkspänning 120 V/60 Hz användas.

Med nätadaptern (delvis tillbehör) kan den batteridrivna slipmaskinen även drivas med el för flexibel strömförsörjning. Dammsugarens Till/frånkopplingsautomatik kan användas i kombination med nätadaptern.

- Sätta i nätadaptern [3a]
- Ansluta nätadaptern till plug it-kabeln [3b]

- Lossa nätadaptern [3c]

- Lossa nätadaptern från plug it-kabeln [3d]

7 Inställningar



VARNING!

Risk för personskador

- Före alla arbeten på elverktyget ska man ta ut batteriet.

7.1 Elektronik

Mjukstart

Elektroniskt styrd mjukstart för ryckfri start av elverktyget.

Temperaturskydd

För att skydda motorn mot överhettning, minskas effekten om motortemperaturen blir för hög. Om temperaturen fortsätter att stiga, stängs verktyget av helt. För att den ska kunna kopplas till igen måste motorn först ha svalnat.

Konstant varvtal

Det förvalda motorvarvtalet hålls elektroniskt konstant. Det ger en konstant sliphastighet vid användning enligt föreskrift (lagom presskraft).

Ställa in varvtal

Med inställningsratten [1-6] kan man ställa in varvtalet på mellan 6000 och 10000 varv/min.

För sliparbeten rekommenderar vi följande inställningar på inställningsratten [1-6]:

Sliparbeten	Inställningsrattens läge
– Slipning med max. slipverkan	5 - 6
– Bortslipning av gammal färg	
– Slipning av trä och faner före lackering	
– Mellanslipning av lack på ytor	
– Slipning av tunt applicerad förlack	4 - 5
– Slipning av trä med slipfiberduk	
– Kantbrytning på trädetaljer	
– Polering av grundmålade träytor	

Sliparbeten	Inställningsrattens läge
<ul style="list-style-type: none"> - Slipning av kanter av massivt trä och faner - Slipning i falsen på fönster och dörrar - Mellanslipning av lack på kanter - Slipning av naturträfönster med slipfiberduk - Polering av träytor med slipfiberduk före betsning - Borttagning av överflödig kalkpasta med slipfiberduk 	3 - 4
<ul style="list-style-type: none"> - Mellanslipning av lack på betsade ytor - Rengöring av fönsterfalsar i naturträ med slipfiberduk 	2 - 3
<ul style="list-style-type: none"> - Slipning av betsade kanter - Slipning av termoplastisk plast 	1 - 2

7.2 Byta slipplatta[4a]



Ett perfekt arbetsresultat uppnås endast med originaltillbehör och -förbrukningsmaterial. Om inte originaltillbehör eller -förbrukningsmaterial används kan inte garantin åberopas.



Varning! Inga förändringar får göras inuti maskinen när slipplattan har demonterats.

- ❶ Lossa de fyra skruvarna.
- ❷ Ta av slipplattan nedåt.
- ❸ Sätt fast den nya slipplattan.
- ❹ Dra åt den för hand (2,5 Nm) med de fyra skruvarna.

Slipplattans hårdhetsgrad

Maskinen kan utrustas med slipplattor med olika hårdhetsgrader anpassade till ytan som ska behandlas.

Mjuk: universal för grov- och finslipning, för plana och välvda ytor.

Extra mjuk: finslipning på formdelar, valv och radier. Ska inte användas på kanter!

7.3 Fäst sliptillbehören med StickFix [4b]

På StickFix-slipplattan kan man snabbt och enkelt fästa passande StickFix-slippapper och StickFix slipfiberdukar.

- Tryck fast självhäftande sliptillbehör på slipplattan.



Om StickFix-belägget inte fäster ordentligt kan slipplattans tillbehör – särskilt när den inte ligger an – **lossna från slipplattan och orsaka skador**. Byt slipplatta!

7.4 Utsug



VARNING!

Hälsorisk på grund av damm

- Damm kan vara hälsofarligt. Arbeta därför aldrig utan utsug.
- Följ alltid nationella föreskrifter för utsug av hälsofarligt damm.

Eget utsug med Longlife-filtersäck

Slipmaskinerna har eget utsug som standard. Slipdammet sugs upp genom sugöppningarna i slipplattan och samlas i filtersäcken.

❶ Montera filtersäcken [5]

Anslut filtersäcken så att den hakar i på maskinen.



Töm filtersäcken när sugeffekten avtar.

- ❶ Tryck ihop filtersäckens manöverelement.
- ❷ Ta av filtersäcken bakåt.
- ❸ Öppna luckan på filtersäcken.
- ❹ Töm filtersäcken och kassera innehållet.

Utsug med Festool-dammsugare

För att man ska slippa tömma filtersäcken ofta vid långvarig slipning kan en Festool-dammsugare med en sugslangdiameter på 27 cm anslutas till utsugsröret [1-5]



Med startautomatiken startar dammsugaren automatiskt när skakslipmaskinen startas. Startautomatiken fungerar endast i kombination med nätadaptorn.



Om man använder elverktyget i batteridrift med en dammsugare minskar batteritiden. Det kan man motverka genom att reducera sugeffekten.



Vid hög sugeffekt kan elverktyget bli svårare att styra. Det kan man motverka genom att reducera sugeffekten.

Rekommendation: Använd en antistatisk sugslang! På så sätt minskar man den elektriska uppladdningen.

7.5 Kantskydd (Protector) [6]

Kantskyddet [1-8] förhindrar att slipplattan kommer i kontakt med en yta (exempelvis vid slipning längs en vägg eller ett fönster), vilket i

sin tur förhindrar rekylrörelser i maskinen som kan orsaka personskador.

- ① Skjut in kantskyddet i spåret på maskinen.
- ② Haka i kantskyddets båda ändar till höger och vänster.
- ③ Lossa kantskyddets båda ändar.
- ④ Dra av kantskyddet framåt.

8 Arbeta med maskinen



VARNING!

Risk för personskada

- Fäst alltid arbetsstycket så att det inte kan röra sig under bearbetningen.

Observera följande anvisningar:

- Överbelasta inte maskinen genom att trycka på den med för stor kraft! Du får bäst slipresultat om du arbetar med måttligt påpressningstryck. Slipeffekten och -kvaliteten beror huvudsakligen på vilket slippapper man väljer.
- Håll maskinen med en hand på handtaget [1-9] för säker styrning.

8.1 Varningssignaler

Maskinen stängs av och piper:

- Koppla från maskinen.
- Batteriet är tomt.*
- Byt batteriet.

Maskinen stängs av men piper inte:

Maskinen är överhettad eller överbelastad.

- Koppla från maskinen i 30 sekunder.
 - Minska maskinens belastning.
- Om maskinvarvtalet sedan inte nås, låt maskinen svalna.*

9 Underhåll och skötsel



VARNING!

Risk för personskada, elstöt

- Ta alltid bort batteriet eller nätadaptern från maskinen före alla underhålls- och servicearbeten!
- Allt underhålls- och reparationsarbete som kräver att motorns hölje öppnas får endast utföras av behöriga serviceverkstäder.



Service och reparation får endast utföras av tillverkaren eller serviceverkstäder. Hitta närmaste adress på: www.festool.se/service

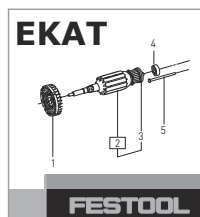

Använd bara Festools original-reservdelar! Art.nr på: www.festool.se/service

För att luftcirkulationen ska kunna garanteras, måste kyluftöppningarna i motorns hölje alltid hållas öppna och rena.

Vid försämrad effekt eller ökade vibrationer, blås igenom och rengör kyluftöppningarna.

- Håll anslutningskontaktarna på elverktyget, batteriladdaren och batterierna rena.



För underhåll, skötsel, avfallshantering och transport av batteripaketet, se anvisningarna som medföljer batteripaketet!

10 Tillbehör

Använd endast originalplattor från Festool. Om du använder slip- och polerplattor av sämre kvalitet kan det leda till kraftig obalans som försämrar arbetsresultatet och ökar slitaget på elverktyget.

Artikelnummer för tillbehör och verktyg finns i Festools katalog eller på Internet, "www.festool.se".

11 Miljö



Släng inte maskinen i hushållssoporna!

Se till att verktyg, tillbehör och förpackningar lämnas till miljövänlig återvinning. Följ den nationella föreskrifterna.

Endast EU: Enligt EU-direktivet om uttjänt el- och elektronikutrustning och omsättning till nationell lagstiftning måste förbrukade elverktyg källsorteras och återvinnas på ett miljövänligt sätt.

Information om REACH: www.festool.com/reach

12 Allmänna anvisningar

12.1 Information om dataskydd

Elverktyget innehåller ett chip för automatisk lagring av maskin- och driftdata. Dessa data innehåller ingen information som är direkt personrelaterad.

Data från chipet kan avläsas trådlöst med speciella enheter och används hos Festool endast för feldiagnos, reparations- och garantiändamål samt för kvalitetsförbättring resp. vidareutveckling av elverktyget. Datainformationen utnyttjas inte för ytterligare ändamål – såvida kunden inte uttryckligen har godkänt det.

12.2 Bluetooth®

Varumärkesnamnet Bluetooth® och logotyperna är registrerade märken som tillhör Bluetooth SIG, Inc. och används under licens av Tooltechnic Systems AG & Co. KG och därmed av Festool.

Sisälllys

1	Tunnukset.....	49
2	Turvallisuusohjeet.....	49
3	Määräystenmukainen käyttö.....	50
4	Tekniset tiedot.....	50
5	Laitteen osat.....	50
6	Käyttöönotto.....	51
7	Asetukset.....	51
8	Työskentely koneella.....	53
9	Huolto ja hoito.....	53
10	Tarvikkeet.....	53
11	Ympäristö.....	53
12	Yleisiä ohjeita.....	54

1 Tunnukset



Varoitus yleisestä vaarasta



Sähköiskuvaara



Lue käyttöopas, turvallisuusohjeet!



Käytä kuulosuojaimia!



Käytä hengityssuojainta!



Käytä suojalaseja!



Verkkovirtajohdon kytkentä



Verkkovirtajohdon irrotus



Älä hävitä kotitalousjätteiden mukana.



Suojausluokka II



CE-tunnus: vahvistaa, että sähkötyökalu täyttää Euroopan yhteisön direktiivien määräykset.



Laitteessa on tietojen tallennukseen käytettävä siru. Katso luku [12.1](#)



Ohje, vihje



Käsittelyohje

2 Turvallisuusohjeet

2.1 Sähkötyökaluja koskevat yleiset turvallisuusohjeet



VAROITUS! Lue kaikki turvallisuus- ja käyttöohjeet. Turvallisuusohjeiden ja käyttöohjeiden noudattamisen laiminlyönti voi aiheuttaa sähköiskun, tulipalon ja/tai vakavia vammoja.

Säilytä kaikki turvallisuusohjeet ja käyttöohjeet myöhempiä tarvetta varten.

Turvallisuusohjeissa käytetty termi "sähkötyökalu" tarkoittaa verkkokäyttöisiä sähkötyökaluja (verkkojohdon kanssa) tai akkukäyttöisiä sähkötyökaluja (ilman verkkojohtoa).

Noudata laturin ja akun käyttöohjetta.

2.2 Konekohtaiset turvaohjeet

– **Töissä voi muodostua terveydelle haitallista pölyä (esim. lyijypitoinen maali ja jotkut puulaadut).** Näiden pölylaatujen koskettaminen tai hengittäminen voi aiheuttaa vaaraa laitteen käyttäjälle tai lähellä oleville ihmisille. Noudata oman maasi voimassa olevia turvallisuusmääräyksiä.



Käytä terveytesi suojelemiseksi P2-hengityksensuojainta. Huolehdi sisätiloissa tehokkaasta ilmanvaihdosta ja kytke laitteen pölynpoisto.



Käytä hiomatöihin liittyvien vaarojen takia aina suojalaseja.

– **Puhdista öljyn kostuttamat käyttötarvikkeet (esim. hiomatyyny tai kiillotushuopa) vedellä ja anna niiden kuivua aukilevitetyinä.** Öljyllä kostutetut käyttötarvikkeet voivat syttyä itsestään palamaan.

– **Huomioi palovaara! Vältä hiomatarvikkeen ja hiomakoneen ylikuumentumista. Tyhjenä pölysäiliö aina ennen työtaukoja.** Märkäkuivaimurin pölypussissa tai suodattimissa oleva hiontapöly voi epäedullisissa olosuhteissa syttyä itsestään, esim. metallinhionnassa syntyvien kipinöiden takia. Erityinen vaara syntyy, jos hiomapöly pääsee maalijäämien, polyuretaanijäämien tai muiden kemiallisten aineiden sekaan ja hiomatarvike on kuumentunut pitkäkestoisen työn aikana.

– **Jos työväline pääsee putoamaan lattialle, tarkasta sähkötyökalu ja hiomalautanen vaurioiden varalta. Irrota hiomalautanen tarkempaa tarkastusta varten. Korjauta vaurioituneet osat ennen käytön jatkamista.** Murtuneet hiomalautaset ja vaurioitu-

neet koneet voivat aiheuttaa tapaturmia ja tehdä koneen toiminnasta epäturvallista.

- **Käytä vain alkuperäisiä Festool-hiomalautasia.** Muiden valmistamat lautaset eivät sovellu hiomakoneen kierrosnopeudelle ja voivat murtua.
- **Longlife-pölypussin käytön yhteydessä voi syntyä sähkövarausta. Mikäli mahdollista, käytä sähkötyökalun kanssa aina antis-taattista imulettoa (AS).** Lievä sähköisku voi aiheuttaa hetkellisen pelästymisen ja tarkkaavaisuuden herpaantumisen. Siksi se voi johtaa onnettomuuteen.
- Käytä verkkoadapteria vain tämän työkalun kanssa.
- Käytä verkkoadapteria vain Festoolin alkuperäisen plug it -johdon kanssa.
- **Älä käytä akkusähkötyökalua verkkolaitteilla tai vierailta akuilla. Älä käytä vieraita latureita akkujen lataukseen.** Jos käytät muita kuin valmistajan suosittelemia lisätarvikkeita, tämä voi johtaa sähköiskuun ja/tai vakaviin tapaturmiin.

2.3 Päästöarvot

EN 62841 mukaan määritetyt arvot ovat tyypillisesti:

Äänenpainetaso	$L_{PA} = 68 \text{ dB(A)}$
Äänentehotaso	$L_{WA} = 79 \text{ dB(A)}$
Epävarmuus	$K = 3 \text{ dB}$



HUOMIO

Työskennellessä syntyy melua Kuulovaurioiden vaara

- Käytä kuulosuojaimia.

Tärinäarvo a_h (kolmen suunnan vektorisumma) ja epävarmuus K standardin mukaan määritettyä EN 62841:

Tärinäarvo (3 akselin)	$a_h = 3 \text{ m/s}^2$
	$K = 2 \text{ m/s}^2$

Ilmoitetut päästöarvot (tärinä, melu)

- ovat koneiden keskinäiseen vertailuun,
- soveltuvat myös käytön yhteydessä syntyvän tärinä- ja melukuormituksen alustavaan arviointiin,
- edustavat sähkötyökalun pääasiallisia käyttösovelluksia.



HUOMIO

Päästöarvot saattavat poiketa ilmoitetuista arvoista. Ne riippuvat työkalun käyttötavasta ja työkalun laadusta.

- Todellinen kuormitus täytyy arvioida koko käyttöjakson puitteissa.
- Todellisesta kuormituksesta riippuen täytyy määrittää asiaankuuluvat varotoimenpiteet käyttöturvallisuuden takaamiseksi.

3 Määräystenmukainen käyttö

Hiomakoneet on tarkoitettu puun, muovin, komposiittimateriaalien, maali-/lakkapintojen, tasoitepintojen ja muiden vastaavien materiaalien hiomiseen. Niillä ei saa työstää metallia eikä asbestipitoisia materiaaleja.

Sähköturvallisuuden takia kone ei saa olla kostea eikä sitä saa käyttää kosteassa ympäristössä. Koneetta saa käyttää vain kuivahiomiseen.



Koneen käyttäjä vastaa määräystenvastaisesta käytöstä aiheutuneista vahingoista.

Sähkötyökalu soveltuu käytettäväksi saman jänniteluokan BP-mallisarjan Festool-akkujen kanssa.

4 Tekniset tiedot

Akkuepäkeskohiomakone	ETSC 125Li
Jännite	18 - 20 V
Kierrosluku (kuormittamatta)	6000 - 10000 min ⁻¹
Hiomaisku	2,0 mm
Hiomalautanen	D 125 mm
Paino (ilman akkua, hiomalautasen kanssa)	1 kg

5 Laitteen osat

- [1-1]** Käyttökytkin
- [1-2]** Akun vapautuspainike
- [1-3]** Kapasiteettinäyttö
- [1-4]** Akku
- [1-5]** Poistoimuliitäntä
- [1-6]** Kierrosluvun säätö
- [1-7]** Hiomalautanen

- [1-8]** Reunasuojain (Protector)
- [1-9]** Kahva (eristetyt kahvapinnat)
- [1-10]** Verkkoadapteri plug it -liitännällä*
- [1-11]** Plug it -johto*
- [1-12]** Longlife-pölypussi

* Ei kuulu kaikissa versioissa toimituslaajuuteen

Mainitut kuvat ovat käyttöoppaan alussa.

6 Käyttöönotto

6.1 Päälle-/poiskytkentä

Katkaisin **[1-1]** toimii käyttökytkimenä (I = PÄÄLLE, 0 = POIS).

-  Jos akku on tyhjentynyt, sähkövirta on katkennut tai sähköpistoke on vedetty irti, siirrä käyttökytkin heti päältäkytkettyyn asentoon. Tämä estää tahattoman uudelleenkäynnistymisen.

6.2 Akku

- Akun asennus **[2a]**
- Akun irrottaminen **[2b]**

Kapasiteettinäyttö

Akun varaustila näytetään, kun painat kapasiteettinäytön **[1-3]** vihreää painiketta:



Suositus: lataa akku ennen käytön jatkamista.

6.3 Verkkoadapteri



VAROITUS

Kielletty jännite tai taajuus!

Onnettomuusvaara

- Virtalähteen verkkojännitteen ja taajuuden täytyy olla yhdenmukainen konekilvessä annettujen tietojen kanssa.
- Pohjois-Amerikassa voidaan käyttää vain Festool-koneita, joiden jännite on 120 V/60 Hz.

Verkkoadapterin (osittain lisätarvike) avulla voit käyttää akkuhiomakonetta verkkovirralla. Näin pystyt käyttämään työkalua erilaisilla virtaläh-

teillä. Verkkoadapterin kanssa voi käyttää järjestelmäimurin päälle-/poiskytkentäautomaatiikkaa.

- Verkkoadapterin asennus **[3a]**
- Verkkoadapterin kiinnitys plug it -johdoton **[3b]**
- Verkkoadapterin irrotus **[3c]**
- Verkkoadapterin irrotus plug it -johdotta **[3d]**

7 Asetukset



VAROITUS

Loukkaantumisvaara

- Irrota akku sähkötyökalusta ennen kaikkia sähkötyökaluun kohdistuvia töitä.

7.1 Elektroniikka

Pehmeä käynnistyminen

Elektronisesti säädetty pehmeä käynnistys varmistaa sähkötyökalun nykäisemättömän käynnistymisen.

Ylilämpösuoja

Moottorin ylikuumentumisen estämiseksi tehonottoa rajoitetaan, jos moottorin lämpötila on liian korkea. Jos lämpötila kohoaa edelleen, sähkötyökalu sammuu. Kone voidaan kytkeä uudelleen päälle vasta sitten, kun moottori on jäähtynyt.

Tasainen kierrosluku

Elektroniikka pitää esivalitun moottorikierrosluvun samana. Tämä takaa tasaisen hiomapeuden, kun hiomakonetta käytetään määräysten mukaisesti (laitetta painetaan kevyesti alustaa vasten).

Kierrosluvun säätö

Kierrosluvun voi säätää säätöpyörällä **[1-6]** 6000 ja 10000 min⁻¹ välillä.

Suosittellemme hiontatöihin seuraavia säätöpyörän **[1-6]** asetuksia:

Hiontatyöt	Säätöpyörän pykälä
– Hionta maks. työstöteholla	5 - 6
– Vanhan maalipinnan hionta	
– Puun ja viilupinnan hionta ennen maalausta	
– Maalattujen pintojen välihionta	
– Ohuen pohjamaalipinnan hionta	4 - 5
– Puun hionta karhunkielellä	
– Puukappaleiden reunojen viistäminen	
– Pohjustettujen puupintojen siloitus	
– Täyspuisten ja viilutettujen reunojen hionta	3 - 4
– Ikkunoiden ja ovien huullostien hionta	
– Maalattujen reunojen välihionta	
– Maalaamattomien puuikkunoiden hionta karhunkielellä	
– Puupintojen siloitus karhunkielellä ennen petsausta	
– Ylimääräisen kalkkipastan poistaminen karhunkielellä	
– Petsattujen pintojen välihionta	2 - 3
– Maalaamattomien ikkunahuullostien puhdistus karhunkielellä	
– Petsattujen reunojen hionta	1 - 2
– Lämpöplastisten muovien hionta	

7.2 Hiomalautasen vaihto [4a]

 Optimaaliset työtulokset saadaan vain alkuperäisillä tarvikkeilla ja kulutusmateriaaleilla. Takuu raukeaa, jos et käytä alkuperäisiä tarvikkeita tai kulutusmateriaaleja.

 **Varoitus!** Älä tee mitään rakenteellista muutosta koneen avatussa rungossa, kun hiomalautanen on irrotettu.

- ➊ Avaa neljä ruuvia.
- ➋ Ota hiomalautanen alakautta pois.
- ➌ Kiinnitä uusi hiomalautanen.
- ➍ Kiristä neljä ruuvia käsitiukkuuteen (2,5 Nm).

Hiomalautasen kovuusluokka

Hiomakone voidaan varustaa erikovuisilla hiomalautasilla työstettävän pinnan mukaan.

Pehmeä: Yleiskäyttöinen lautanen karkea- ja hienohiontaan, tasaisille ja kaareville pinnoille.

Erittäin pehmeä: Muoto-osien, kaarien, pyöritysten hienohionta. Älä käytä kulmien hiontaan!

7.3 Hiomatarvikkeiden kiinnitys StickFix:llä [4b]

StickFix-hiomalautaselle voidaan kiinnittää nopeasti ja helposti sille sopivat StickFix-hiomapaperit ja StickFix-karhunkielet.

- Paina tarrakiinnitteinen hiomatarvike hiomalautaselle.

 Stickfix-tarrapinnan kiinnitystehon heikessä hiomalautasen tarvikkeet - varsinkin kun laikka ei ole työstettävää pintaa vasten - **voivat irrota hiomalautasesta ja aiheuttaa tapaturmia.** Vaihda hiomalautanen!

7.4 Imurointi



VAROITUS

Pöly aiheuttaa vaaraa terveydelle

- Pöly voi olla terveydelle haitallista. Älä sen vuoksi missään tapauksessa työskentele ilman imuria.
- Noudata terveydelle vaarallisen pölyn imuroinnissa aina maakohtaisia määräyksiä.

Pölynpoisto Longlife-pölypussiin

Hiomakoneissa on vakiona oma pölynpoisto. Hiomapöly imetään hiomalautasen imuaukkojen kautta pölypussiin.

➊ Pölypussiin [5] asennus

Napsauta pölypussi kiinni hiomakoneeseen.





Jos imuteho vähenee, tyhjennä pölypussi.

- ➊ Paina pölypussin irrotuspainikkeita yhteen.
- ➋ Ota pölypussi takakautta pois.
- ➌ Avaa pölypussin luukku.
- ➍ Tyhjennä pölypussi rosikkiin.

Imurointi Festool-järjestelmäimurilla

Voit liittää poistoimuliitäntään [1-5] 27 mm:n kokoisella imuletkulla varustetun Festool-järjestelmäimurin, kun haluat tehdä pitkäkestoisia hiomatöitä ilman pölypussin jatkuvaa tyhjentämistä.

 Käynnistysautomaatiikka käynnistää järjestelmäimurin automaattisesti, kun kytket tasohiomakoneen päälle. Käynnistysautomaatiikka toimii vain verkkoadaptorien yhteydessä.

 Jos käytät sähkötyökalua akulla järjestelmäimurin kanssa, akun käyntiaika lyhenee. Imutehon vähentäminen pienentää tätä vaikutusta.

- ① Suuri imuteho voi huonontaa sähkötyökalun ohjattavuutta. Imutehon vähentäminen pienentää tätä vaikutusta.

Suositus: käytä antistaattista poistoimulettaa! Siten voit vähentää staattisen sähkön varautumista.

7.5 Reunasuojain (Protector) [6]

Reunasuojain [1-8] estää hiomalautasen ympärysreunaa koskettamasta pintaan (esim. hiottaessa seinän tai ikkunan vieritse). Näin vältetään vauriot ja koneen takaiskut.

- ① Työnnä reunasuojain hiomakoneen uraan.
- ② Lukitse reunasuojaimen molemmat päädyt paikoilleen oikealla ja vasemmalla.
- ③ Irrota reunasuojaimen molemmat päädyt.
- ④ Vedä reunasuojain etukautta pois.

8 Työskentely koneella



VAROITUS

Loukkaantumiswaara

- Kiinnitä työstettävä kappale aina siten, että se ei pääse liikkumaan työstön aikana.

Noudata seuraavia ohjeita:

- Älä ylikuormita konetta painamalla sitä liian kovaa! Saavutat parhaan hiontatuloksen, kun painat konetta vain kevyesti pintaa vasten. Hiontateho ja -laatu riippuvat oleellisesti oikean hiomatarvikkeen valinnasta.
- Ohjaa hiomakonetta turvallisesti pitämällä kädellä tukevasti kiinni kädensijasta [1-9].

8.1 Varoitussignaalit

Kone sammuu ja piippaa:

- Sammuta kone.

Akku on tyhjä.

- Vaihda akku.

Kone sammuu piippaamatta:

Kone on ylikuumentunut tai sitä on ylikuormitettu.

- Sammuta kone 30 sekunnin ajaksi.
- Kuormita konetta vähemmän.

Jos kone ei kiihdy tämän jälkeen huippunopeuteen, anna koneen jäähtyä.

9 Huolto ja hoito



VAROITUS

Loukkaantumiswaara, sähköiskuvaara

- Irrota akku tai verkkoadapteri sähkötyökalusta, ennen kuin alat tehdä huolto- ja kunnossapitotöitä!
- Kaikki huolto- ja korjaustyöt, jotka vaativat moottorin kotelon avaamista, ovat sallittuja vain valtuutetussa huoltokorjaamossa.



Anna vain valmistajan tai valtuutetun huoltokorjaamon tehdä **huolto- ja korjaustyöt**. Lähimmän huoltopisteen voit katsoa nettiosoitteesta: www.festool.fi/huolto



Käytä vain alkuperäisiä Festool-varaosia! Tuotenumerot voit katsoa nettiosoitteesta: www.festool.fi/huolto

Ilmankierron varmistamiseksi moottorin kotelon jäähdytysilmarakojen täytyy olla aina vapaita ja puhtaita.

Jos teho heikkenee tai tärinä kasvaa, puhalla jäähdytysaukot puhtaaksi.

- Pidä sähkötyökalun, latauslaitteen ja akun liitäntäkoskettimet puhtaina.



Noudata akun mukana toimitettuja akun huolto- ja kunnossapito-ohjeita, hävitystä ja kuljetusta koskevia ohjeita!

10 Tarvikkeet

Käytä vain Festoolin alkuperäisiä hiomalautasia. Huonolaatuisten hioma- ja kiillotuslautasten käyttö saattaa aiheuttaa voimakasta epätaapainoa, joka huonontaa työtuloksia ja lisää sähkötyökalun kulumista.

Tarvikkeiden ja työkalujen tilausnumerot voit katsoa Festoolin käyttö-/tuoteoppaasta tai Internet-osoitteesta www.festool.com.

11 Ympäristö



Älä heitä käytöstä poistettua konetta talousjätteiden joukkoon! Toimita käytöstä poistetut laitteet, tarvikkeet ja pakkaukset ympäristöstävälliseen kierrätykseen. Noudata voimassaolevia kansallisia määräyksiä.

Vain EU: käytöstä poistettuja sähkö- ja elektroniikkalaitteita koskevan eurooppalaisen direktiivin ja sitä vastaavan kansallisen lainsäädännön mukaan loppuun käytetyt sähkötyökalut täytyy kerätä erikseen talteen ja toimittaa ympäristöä säästävään kierrätykseen.

REACH:iin liittyvät tiedot: www.festool.com/reach

12 Yleisiä ohjeita

12.1 Tietosuojaa koskevat tiedot

Sähkötyökalu sisältää sirun, joka tallentaa automaattisesti kone- ja käyttötiedot. Tallennetuista tiedoista ei voi päätellä suoraan henkilöllisyyttä.

Tiedot voidaan lukea erikoislaitteilla ilman kosketusta. Festool käyttää näitä tietoja yksinomaan sähkötyökalun vianmääritykseen, korjaus- ja takuutöihin sekä laadunparannus- ja edelleenkehitystarkoituksiin. Tietoja ei käytetä tätä pidemmälle ilman asiakkaan erikseen antamaa lupaa.











12.2 Bluetooth®

Tavaramerkki Bluetooth® ja logot ovat rekisteröityjä tavaramerkkejä, jotka omistaa Bluetooth SIG, Inc. ja joita TTS Tooltechnic Systems AG & Co. KG ja Festool käyttävät lisenssillä.

Indholdsfortegnelse

1	Symboler.....	55
2	Sikkerhedsanvisninger.....	55
3	Bestemmelsesmæssig brug.....	56
4	Tekniske data.....	56
5	Maskinelementer.....	56
6	Ibrugtagning.....	57
7	Indstillinger.....	57
8	Arbejde med maskinen.....	59
9	Vedligeholdelse og pleje.....	59
10	Tilbehør.....	59
11	Miljø.....	59
12	Generelle henvisninger.....	60

1 Symboler

-  Advarsel om generel fare
-  Advarsel om elektrisk stød
-  Brugsanvisning, læs sikkerhedsanvisningerne!
-  Brug høreværn!
-  Brug åndedrætsværn!
-  Brug beskyttelsesbriller!
-  Tilslutning af ledningen
-  Udtrækning af ledningen
-  Må ikke bortskaffes sammen med almindeligt husholdningsaffald.
-  Sikkerhedsklasse II
-  CE-mærkning: Bekræfter, at el-værktøjet er i overensstemmelse med EU-direktiverne.
-  Maskinen har en chip til lagring af data. se kapitel [12.1](#)
-  Tip, Bemærk
-  Handlingsanvisning

2 Sikkerhedsanvisninger

2.1 Generelle sikkerhedsanvisninger for el-værktøj



ADVARSEL!Læs alle sikkerhedsanvisninger og vejledninger. Overholdes sikkerhedsanvisningerne og vejledningerne ikke, er der risiko for elektrisk stød, brand og/eller alvorlige kvæstelser.

Opbevar alle sikkerhedsanvisninger og vejledninger til senere brug.

Med begrebet "el-værktøj", som anvendes i sikkerhedsanvisningerne, menes ledningsdrevet el-værktøj (med netkabel) og batteridrevet el-værktøj (uden netkabel).

Læs brugsanvisningen til batteriladeren og batteriet.

2.2 Maskinspecifikke sikkerhedsanvisninger

- **Under arbejdet kan der dannes sundhedsskadeligt støv (f.eks. blyholdig maling, visse træsorter).** Berøring eller indånding af dette støv kan være til fare for brugeren eller personer, som opholder sig i nærheden. Følg de sikkerhedsregler, der gælder i dit land.
-  Brug en P2-åndedrætsmaske for at undgå skade på helbredet. Sørg for tilstrækkelig ventilation i lukkede rum, og tilslut et udsugningssystem.
-  Brug altid beskyttelsesbriller for at beskytte dig mod de risici, der er forbundet med slibningen.
- **Rengør arbejdsredskaber, som er vædet med olie, f.eks. slibepude eller polerfilt, og lad disse tørre i udfoldet tilstand.** Arbejdsredskaber, som er vædet i olie, kan selvantænde.
- **Pas på - brandfare! Undgå overophedning af slibemidlet og slibemaskinen. Tøm altid støvbeholderen før pauser i arbejdet.** Slibestøv i filterposen eller støvsugerens filter kan antænde sig selv under ugunstige forhold, f.eks. når der opstår gnistregn ved slibning af metal. Der er især fare, hvis slibestøvet er blandet med lak-, polyurethanrester eller andre kemiske stoffer, og slibemidlet er varmt efter længere tids arbejde.
- **Kontrollér elværktøjet og bagskiven for skader efter et fald. Afmonter bagskiven, så du kan foretage en ordentlig kontrol. Reparér beskadigede dele før ibrugtagning.**

ning. Ødelagte bagskiver og beskadigede maskiner kan medføre personskader og usikker maskindrift.

- **Anvend kun originale Festool bagskiver.** Skiver af andre mærker egner sig ikke til slibemaskinens omdrejningstal og kan brække.
- **Ved anvendelse af longlife-filterposen kan der opstå statisk elektricitet. Brug altid en antistatisk støvsugerlange (AS) sammen med el-værktøjet.** Et let elektrisk stød kan forskrække lidt og forstyrre opmærksomheden, så der opstår et uheld.
- Brug kun netadapteren med denne maskine.
- Brug kun netadapteren med et originalt plug it-kabel fra Festool.
- **Brug ikke strømforsyninger eller batterier fra andre leverandører til at drive akku-el-værktøjet. Brug ikke ladere fra andre leverandører til at oplade batterierne.** Brug af tilbehør, der ikke er godkendt af producenten, kan medføre elektrisk stød og/eller alvorlige ulykker.

2.3 Emissionsværdier

Værdierne, som er fundet i henhold til EN 62841 er typisk:

Lydtrykniveau	$L_{PA} = 68 \text{ dB(A)}$
Lydeffekt	$L_{WA} = 79 \text{ dB(A)}$
Usikkerhed	$K = 3 \text{ dB}$



FORSIGTIG

Støj, der opstår ved arbejdet
Beskadigelse af hørelsen

- Brug høreværn.

Vibrationsemissionsværdi a_h (vektorsum fra tre retninger) og usikkerhed K målt iht. EN 62841:

Vibrationsemissionsværdi (3-akset) $a_h = 3 \text{ m/s}^2$

$K = 2 \text{ m/s}^2$

De angivne emissionsværdier (vibration, støj)

- bruges til sammenligning af maskiner,
- men kan også bruges til en foreløbig bedømmelse af vibrations- og støjbelastningen ved brug
- og repræsenterer de vigtigste anvendelsesformål for el-værktøjet.



FORSIGTIG

Emissionsværdierne kan afvige fra de angivne værdier. Dette afhænger af, hvordan værktøjet anvendes og hvilken type emne, der bearbejdes.

- Der skal tages højde for den faktiske belastning i hele driftscyklussen.
- Alt efter den faktiske belastning skal der træffes egnede sikkerhedsforanstaltninger for at beskytte brugeren.

3 Bestemmelsesmæssig brug

Slibemaskinerne er beregnet til slibning af træ, kunststof, kompositmateriale, maling/lak, spartelmasse og lignende materialer. Metal og asbestholdige materialer må ikke bearbejdes. Af hensyn til den elektriske sikkerhed må maskinen ikke blive fugtig eller anvendes i fugtige omgivelser. Maskinen må kun bruges til tørslibning.



Ved ikke-bestemmelsesmæssig anvendelse hæfter brugeren.

El-værktøjet er egnet til brug sammen med Festool batterier fra serien BP af samme spændingsklasse.

4 Tekniske data

Akku excentersliber	ETSC 125Li
Spænding	18-20 V
Omdrejningstal (ubelastet)	6000 - 10000 o/min
Slibebevægelse	2,0 mm
Bagskive	D 125 mm
Vægt (uden batteri, med bagskive)	1 kg

5 Maskinelementer

- [1-1]** Tænd/sluk-knap
- [1-2]** Knap til frigørelse af batteriet
- [1-3]** Kapacitetsindikator
- [1-4]** Batteri
- [1-5]** Udsugningsstuds
- [1-6]** Hastighedsregulering
- [1-7]** Bagskive
- [1-8]** Kantbeskyttelse (Protector)

- [1-9]** Greb (isolerede gribeflader)
- [1-10]** Netadapter med plug it-tilslutning*
- [1-11]** Plug it-kabel*
- [1-12]** Longlife-støvpose

* ikke ved alle leverede varianter

De angivne illustrationer findes i tillægget til brugsanvisningen.

6 Ibrugtagning

6.1 Til-/frakobling

Kontakten **[1-1]** fungerer som tænd/sluk-knap (I = TIL, 0 = FRA).

-  Hvis batteriet er tomt, der opstår en strømafbrydelse, eller stikket trækkes ud, skal tænd/sluk-knappen straks sættes på sluk. Det forhindrer en ukontrolleret genstart.

6.2 Batteri

- Indsætning af batteri **[2a]**
- Udtagning af batteri **[2b]**

Kapacitetsvisning

Når du trykker på den grønne knap på kapacitetsvisningen **[1-3]**, vises batteriets ladetilstand:



70 - 100 %



40 - 70 %



15 - 40 %



< 15 %

Anbefaling: Oplad batteriet, før det bruges igen.

6.3 Netadapter



ADVARSEL

Ikke-tilladt spænding eller frekvens!

Fare for ulykke

- Forsyningsspændingen og strømkildens frekvens skal stemme overens med angivelserne på typeskiltet.
- I Nordamerika må der kun bruges Festool-maskiner med spændingsangivelsen 120 V/60 Hz.

Netadapteren (til dels tilbehør) gør det muligt at anvende akku sliberen som eldrevet slibemaskine for at sikre en permanent strømforsy-

ning. Støvsugerens startautomatik kan anvendes i forbindelse med netadapteren.

- Indsæt netadapteren **[3a]**
- Forbind netadapteren med plug it-kablet **[3b]**
- Løsn netadapteren **[3c]**
- Løsn netadapteren fra plug it-kablet **[3d]**

7 Indstillinger



ADVARSEL

Risiko for personskader

- Tag batteriet af før alt arbejde på el-værktøjet.

7.1 Elektronik

Blød opstart

Den elektronisk regulerede bløde opstart sørger for rykfri start af el-værktøjet.

Temperatursikring

For at undgå overophedning af motoren begrænses den optagne effekt ved høj motortemperatur. Hvis temperaturen fortsat stiger, frakobles elværktøjet. Maskinen kan først tændes igen, når motoren er afkølet.

Konstant omdrejningstal

Det forvalgte omdrejningstal holdes konstant ved hjælp af elektronikken. På den måde opnås en jævn slibehastighed, forudsat at maskinen bruges korrekt (passende kontaktryk).

Indstilling af omdrejningstal

Omdrejningstallet kan indstilles med indstillingshjulet **[1-6]** til mellem 6000 og 10000 min⁻¹.

Ved slibeopgaver anbefaler vi følgende indstillinger af indstillingshjulet **[1-6]**:

Slibeopgaver	Trin på indstillingshjul
– Slibning med maks. slibeeffekt	5 - 6
– Afslibning af gammel maling	
– Slibning af træ og finér før lakering	
– Lakmellemslibning på flader	
– Slibning af tynde lag forlak	4 - 5
– Slibning af træ med slibefilt	
– Rejfning på trædele	
– Glatbearbejdning af grundede træflader	

Slibeopgaver	Trin på indstillingshjul
<ul style="list-style-type: none"> - Slibning af kanter af massivt træ og finér - Slibning af fals på vinduer og døre - Lakmellemslibning på kanter - Grovslibning af naturtrævinduer med slibefilt - Glatbearbejdning af træoverflader før bejdsning med slibefilt - Afrivning eller fjernelse af overskydende kalkpasta med slibefilt 	3 - 4
<ul style="list-style-type: none"> - Lakmellemslibning på bejdsede flader - Rensning af vinduesfals i naturtræ med slibefilt 	2 - 3
<ul style="list-style-type: none"> - Slibning af bejdsede kanter - Slibning af termoplastiske kunststoffer 	1 - 2

7.2 Udskiftning af bagskive [4a]

 Et optimalt arbejdsresultat kan kun opnås med originalt tilbehør og originale forbrugsmaterialer. Hvis der ikke anvendes originalt tilbehør og originale forbrugsmaterialer, bortfalder garantien.

 **Advarsel!** Foretag ingen konstruktionsmæssige ændringer indvendigt i maskinen, når denne er åben, og bagskiven er afmonteret.

- 1 Løsn de fire skruer.
- 2 Tag bagskiven af.
- 3 Anbring en ny bagskive.
- 4 Spænd de fire skruer håndfast (2,5 Nm).

Bagskivens hårdhedsgrad

Alt efter den overflade, der skal bearbejdes, kan maskinen udstyres med forskelligt hårde bagskiver.

Blød: Universelt til grov- og finslibning, til plane og buede overflader.

Superblød: Finslibning på formdele, buede overflader, radier. Bruges ikke på kanter!

7.3 Fastgør slibetilbehør med StickFix [4b]

Det er hurtigt og let at fastgøre StickFix slibepapir og StickFix slibefilt på StickFix bagskiver.

- Selvklæbende slibetilbehør trykkes på bagskiven.

 Hvis Stickfix-belægningen ikke sidder så godt fast længere, kan bagskivens tilbehør **løse sig fra bagskiven og medføre skader**, især når el-værktøjet ikke er sat på emnet endnu. Udskift bagskiven!

7.4 Udsugning



ADVARSEL

Sundhedsfare fra støv

- Støv kan være sundhedsfarligt. Arbejd derfor aldrig uden udsugning.
- Vær ved udsugning af sundhedsfarligt støv altid opmærksom på de nationale bestemmelser.

Integreret udsugning med longlife-støvpose

Slibemaskinerne er som standard udstyret med udsugningssystem. Slibestøvet suges ud gennem udsugningsåbningerne i bagskiven og lander i støvposen.

1 Montering af støvposen [5]

Tilslut støvposen, så den går i indgreb på maskinen.





Tøm støvposen, når sugeeffekten aftager.

- 1 Tryk støvposen sammen ved hjælp af betjeningsselementerne.
- 2 Tag støvposen af.
- 3 Åbn klappen på støvposen.
- 4 Tøm støvposen, og bortskaf affaldet.

Udsugning med Festool støvsuger

Ved større slibeopgaver kan du tilslutte en Festool støvsuger med en slangediameter på 27 mm til udsugningsstudsene [1-5], så du undgår at tømme støvposen hele tiden og igen.

-  Startautomatikken tænder automatisk for støvsugeren, når der tændes for rotationsliberen. Startautomatikken fungerer kun sammen med netadapteren.
-  Hvis el-værktøjet anvendes med en støvsuger i batteridrift, reduceres batteriets brugstid. Reduktionen af sugeeffekten nedsætter denne effekt.
-  En høj sugeeffekt kan forringe el-værktøjets føringsegenskaber. Reduktionen af sugeeffekten nedsætter denne effekt.

Anbefaling: Anvend en antistatisk udsugningslange! Derved er det muligt at reducere den elektriske opladning.

7.5 Kantbeskyttelse (Protector)[6]

Kantbeskyttelsen [1-8] reducerer, at bagskiven berører en flade med siden af sin omkreds (f.eks. ved slibning langs med en væg eller et vindue), så maskinen derved slår tilbage eller bliver beskadiget.

- ❶ Skub kantbeskyttelsen ind i maskinens not.
- ❷ Lad de to ender på kantbeskyttelsen gå i indgreb til højre og venstre.
- ❸ Løsn de to ender på kantbeskyttelsen.
- ❹ Træk kantbeskyttelsen fremad og af.

8 Arbejde med maskinen



ADVARSEL

Risiko for kvæstelser

- Fastgør altid arbejdsemnet på en sådan måde, at det ikke kan bevæge sig under bearbejdningen.

Overhold følgende anvisninger:

- Overbelast ikke maskinen ved at trykke for hårdt på den! Du opnår det bedste sliberesultat, hvis du arbejder med et moderat tryk på maskinen. Slibedydelsen og -kvaliteten afhænger først og fremmest af et korrekt valg af slibemidler.
- Hold maskinen med en hånd på grebet, så du bedre kan føre maskinen [1-9].

8.1 Advarselssignaler

Maskinen slår fra og bipper:

- Sluk for maskinen.
- Batteriet er afladet.*
- Skift batteriet.

Maskinen slår fra og bipper ikke:

Maskinen er overophedet eller overbelastet.

- Lad maskinen være slukket i 30 sekunder.
- Belast maskinen mindre.

Lad maskinen afkøle, hvis maskinens omdrejningstal ikke opnås herefter.

9 Vedligeholdelse og pleje



ADVARSEL

Risiko for kvæstelser, elektrisk stød

- Tag altid batteriet eller netadapteren ud af el-værktøjet før vedligeholdelses- og servicearbejde!
- Vedligeholdelses- og reparationsarbejde, der kræver, at motorhuset åbnes, må kun foretages af et autoriseret serviceværksted.



Kundeservice og reparation må kun udføres af producenten eller serviceværksteder. Nærmeste adresse findes på: www.festool.dk/service

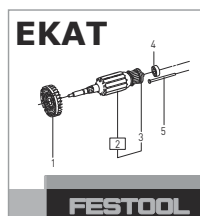

Brug kun originale Festool-reservedele! Artikelnr. findes på: www.festool.dk/service

For at sikre luftcirkulationen skal køleluftåbningerne i motorhuset altid holdes frie og rene. Gennemblæs og rens køleluftåbningerne ved faldende effekt eller højere vibrationer.

- Hold kontakterne på el-værktøjet, batteriladeren og batteriet rene.



Følg anvisningerne, der følger med batteriet, ved vedligeholdelse, pleje, bortskaffelse og transport af batteriet!

10 Tilbehør

Anvend udelukkende originale bagskiver fra Festool. Anvendelse af ringere bag- og polerbagskiver kan medføre betydelig ubalance, så arbejdets kvalitet forringes, og el-værktøjet slides mere.

Bestillingsnumrene for tilbehør og værktøj kan du finde i dit Festool-katalog eller på internettet under „www.festool.dk“.

11 Miljø



Maskinen må ikke bortskaffes med almindeligt husholdningsaffald! Udstyr, tilbehør og emballage skal bortskaffes miljømæssigt korrekt på en kommunal genbrugsstation. Gældende nationale forskrifter skal overholdes.

Kun EU: Ifølge Rådets direktiv om affald af elektrisk og elektronisk udstyr og gennemførelse i national ret skal gammelt el-værktøj indsamles separat og afleveres til miljøvenlig genvinding.

Informationer om REACH: www.festool.com/reach

12 Generelle henvisninger

12.1 Informationer om databeskyttelse

El-værktøjet indeholder en chip, der automatisk gemmer maskin- og driftsdata. De gemte data indeholder ingen direkte personoplysninger.

Dataene kan udlæses kontaktløst med specielle apparater og anvendes udelukkende af Festool til fejldiagnose, reparationer og garantiafvikling samt til kvalitetsforbedring og videreudvikling af el-værktøjet. Dataene anvendes ikke til andre formål uden kundens udtrykkelige tilladelse.

12.2 Bluetooth®

Ordmærket Bluetooth® og logoerne er registrerede varemærker tilhørende Bluetooth SIG, Inc. og anvendes af TTS Tooltechnic Systems AG & Co. KG og Festool under licens.

Innholdsfortegnelse

1	Symboler.....	61
2	Sikkerhetsinformasjon.....	61
3	Riktig bruk.....	62
4	Tekniske data.....	62
5	Apparatets deler.....	62
6	Igangsetting.....	63
7	Innstillinger.....	63
8	Arbeid med maskinen.....	65
9	Vedlikehold og pleie.....	65
10	Tilbehør.....	65
11	Miljø.....	65
12	Generell informasjon.....	65

1 Symboler



Advarsel om generell fare



Advarsel om elektrisk støt



Brukerhåndbok, les sikkerhetsinformasjonen!



Bruk hørselvern!



Bruk åndedrettsvern!



Bruk vernebriller!



Koble til strømledning



Koble fra strømledningen



Må ikke kastes i husholdningsavfallet.



Beskyttelsesklasse II



CE-merking: Bekrefter at elektroverktøyet er i samsvar med EU-direktivene.



Verktøyet inneholder en chip for data-lagring. Se kapittel 12.1



Tips, merknad



Veiledning

2 Sikkerhetsinformasjon

2.1 Generell sikkerhetsinformasjon for elektroverktøy



ADVARSEL! Les alle sikkerhetsregler og anvisninger. Hvis sikkerhetsinformasjonen og anvisningene ikke følges, kan det føre til elektrisk støt, brann og/eller alvorlige personskader.

Oppbevar all sikkerhetsinformasjon og alle anvisninger for fremtidig bruk.

I sikkerhetsinformasjonen brukes uttrykket "elektroverktøy". Det viser til nettdrevet elektroverktøy (med ledning) eller batteridrevet elektroverktøy (uten ledning).

Følg bruksanvisningen for lader og batteri.

2.2 Sikkerhetsanvisninger som er spesifikke for maskinen

– **Når du arbeider, kan det avgis skadelig/giftig støv (for eksempel fra blyholdig maling, enkelte treslag og metall).** Berøring eller innånding av dette støvet kan utgjøre en fare for operatøren eller personer som befinner seg i nærheten. Følg sikkerhetsforskriftene som gjelder for ditt land.



Bruk P2-åndedrettsvern som beskyttelse. I lukkede rom må du sørge for tilstrekkelig lufting og koble til en avsugsanordning.



På grunn av farer som kan oppstå ved sliping, må du alltid bruke vernebriller.

– **Rengjør deler som er dynket i olje, som f.eks. slipepute eller poleringsfilt, med vann. Legg dem utover og la dem tørke.** Deler som er dynket i olje, kan antennes.

– **Advarsel brannfare! Unngå overoppheting av det slipte materialet eller sliperen. Tøm alltid støvbeholderen før du tar pauser i arbeidet.** Slipestøv i filterposen eller filteret til den mobile støvsugeren kan selv-antennes under ugunstige forhold, for eksempel ved gnistsprut fra sliping av metall. Det er spesielt farlig når slipestøvet har blandet seg med lakk- eller polyuretanrester eller andre kjemiske stoffer og det slipte materialet er varmt etter langvarig arbeid.

– **Kontroller elektroverktøyet og slipetal-lerkenen for skader dersom de har falt ned. Demonter slipetallerkenen for å kontrollere den ordentlig. Få ødelagte deler reparert før bruk.** Knekte slipetallerkener

og skadde maskiner kan føre til skader og fører til at maskinen ikke lenger er sikker.

- **Bruk kun originale slipetallerkener fra Festool.** Tallerkener fra andre produsenter er ikke egnet for denne sliperens turtall og kan brette.
- **Det kan oppstå elektrisk ladning når Longlife-støvposen brukes. Bruk alltid en antistatisk sugeslange (AS) sammen med elektroverktøyet.** Lettere elektriske støt kan føre til at man skvetter og blir mindre oppmerksom, noe som kan forårsake ulykker.
- Bruk nettadapteren kun med dette apparatet.
- Bruk nettadapteren kun med en original plug it-kabel fra Festool.
- **Ikke bruk det batteridrevne elektroverktøyet med strømadaptere eller batterier fra andre produsenter. Ikke lad batteriet med ladere fra andre produsenter.** Bruker du tilbehør som ikke er godkjent av produsenten, kan dette føre til elektrisk støt og/eller alvorlige ulykker.

2.3 Støyemisjonsverdier

De registrerte verdiene iht. EN 62841 er vanligvis på:

Lydtryknivå	$L_{PA} = 68 \text{ dB(A)}$
Lydeffektnivå	$L_{WA} = 79 \text{ dB(A)}$
Usikkerhet	$K = 3 \text{ dB}$



FORSIKTIG

Støy under arbeidet

Hørselsskadelig

- Bruk hørselvern.

Svingningsemisjonsverdi a_h (vektorsum fra tre retninger) og usikkerhet K beregnet iht. EN 62841:

Svingningsverdi (3-akset)	$a_h = 3 \text{ m/s}^2$
	$K = 2 \text{ m/s}^2$

De angitte emisjonsverdiene (vibrasjon, støy)

- brukes til å sammenligne maskiner,
- men kan også brukes til en foreløpig vurdering av vibrasjons- og støybelastning ved bruk,
- og representerer de viktigste bruksområdene for elektroverktøyet.



FORSIKTIG

Utslippsverdiene kan avvike fra de verdiene som er oppgitt. Dette avhenger av hvordan verktøyet brukes og hvilken type arbeidsempne som bearbeides.

- Den faktiske belastningen under den totale arbeidssyklusen må evalueres.
- Avhengig av den faktiske belastningen må det gjennomføres egnede sikkerhetstiltak for å beskytte brukeren.

3 Riktig bruk

Sliperne er laget for sliping av tre, plast, komposittmaterialer, maling/lakk, sparkelmasse og lignende materialer. Metall og materialer som inneholder asbest, skal ikke bearbeides.

På grunn av den elektriske sikkerheten skal maskinen ikke utsettes for fukt og ikke brukes i fuktige omgivelser. Maskinen skal kun brukes til tørrsliping.



Ved ikke-forskriftsmessig bruk bærer brukeren ansvaret.

Elektroverktøyet egner seg til bruk med Festool-batterier i serien BP i samme spenningsklasse.

4 Tekniske data

Batteridrevet eksentersliper	ETSC 125Li
Spenning	18-20 V
Turtall (tomgang)	6000 - 10000 o/min
Slipeløft	2,0 mm
Slipetallerken	D 125 mm
Vekt (uten batteri, med slipetallerken)	1 kg

5 Apparatets deler

- [1-1]** På/av-knapp
- [1-2]** Knapp for å løsne batteripakken
- [1-3]** Kapasitetsindikator
- [1-4]** Batteri
- [1-5]** Avsughette
- [1-6]** Turtallsregulering
- [1-7]** Slipetallerken
- [1-8]** Kantbeskyttelse (Protector)

- [1-9] Håndtak (isolerte gripeoverflater)
- [1-10] Nettadapter med mit plug it-tilkobling*
- [1-11] Plug it-kabel*
- [1-12] Longlife-støvpose

* inngår ikke i leveransen på alle varianter
De oppgitte illustrasjonene finnes fremst i bruksanvisningen.

6 Igangsetting

6.1 Slå på og av

Bryteren [1-1] fungerer som av/på-bryter (I = PÅ, 0 = AV).

-  Når batteriet er tomt, ved strøbrudd eller hvis støpselet trekkes ut, skal av-/på-bryteren umiddelbart settes i AV-posisjonen. Dette hindrer utilsiktet gjenstart.

6.2 Batteri

- Sette inn batteri [2a]
- Ta ut batteriet [2b]

Kapasitetsindikator

Trykk på den grønne tasten på kapasitetsvisningen [1-3] for å vise ladenivået til batteriet:

 70 - 100 %

 40 - 70 %

 15 - 40 %

 < 15 %

Anbefaling: Lad batteriet før videre bruk.

6.3 Nettadapter



ADVARSEL

Ikke tillatt spenning eller frekvens!

Fare for ulykker

- Nettspenning og frekvens må stemme overens med angivelsene på typeskiltet.
- I Nord-Amerika er det kun tillatt å bruke Festool-maskiner med spenningsangivelse 120 V/60 Hz.

Med nettadapteren (delvis tilbehør) kan den batteridrevne slipemaskinen brukes som nettdrevet slipemaskin. Den er dermed fleksibel med hensyn til strømforsyningen. Det er mulig

å bruke inn-/utkoblingsautomatikken til støvsu-geren i kombinasjon med nettadapteren.

- Sette inn nettadapteren [3a]
- Forbinde nettadapteren med plug it-kabel* [3b]
- Løsne nettadapteren [3c]
- Løsne nettadapteren fra plug it-kabelen [3d]

7 Innstillinger



ADVARSEL

Fare for personskade

- Batteriet må tas av før alle typer arbeid med elektroverktøyet.

7.1 Elektronikk

Mykstart

Den elektronisk styrte mykstarten sørger for rykkfri start av elektroverktøyet.

Temperatursikring

For å unngå overoppheting av motoren begrenses den opptatte effekten ved for høy motor-temperatur. Dersom temperaturen fortsetter å stige, slås elektroverktøyet av. Først når motoren er avkjølt, kan maskinen slås på igjen.

Konstant turtall

Forhåndsinnstilt motorturtall holdes konstant ved hjelp av elektronikken. Slik vil du ved riktig bruk (med adekvat trykk) kunne oppnå en jevn slipehastighet.

Innstilling av omdreiningstall

Turtallet kan stilles inn mellom 6000 og 10000 o/min med stillhjulet [1-6].

Til sliping anbefaler vi følgende innstillinger på stillhjulet [1-6]:

Slipearbeid	Stillhjul-trinn
– Sliping med maks. slipeeffekt	5 - 6
– Avsliping av gammel maling	
– Sliping av tre og finér før lakkering	
– Lakk mellomsliping på flater	
– Sliping av et tynt lag baselakk	4 - 5
– Sliping av tre med slipe-fleece	
– Kantbrekking på tredeler	
– Glatting av grunnede treflater	

Slipearbeid	Stilhjul-trinn
<ul style="list-style-type: none"> - Sliping av heltre- og finérkanter - Sliping av fals på vinduer og dører - Lakk mellomsliping på kanter - Forsliping av naturtrevinduer med slipe-fleece - Glatting av treoverflater før beising, med slipe-fleece - Avgnidning eller avskalling av overflødig kalkpasta med slipe-fleece 	3 - 4
<ul style="list-style-type: none"> - Lakk mellomsliping på beisede flater - Pussing med slipe-fleece av vindusfalter i naturtre 	2 - 3
<ul style="list-style-type: none"> - Sliping av beisede kanter - Sliping av termoplast 	1 - 2

7.2 Bytte slipetallerken[4a]

 Et optimalt arbeidsresultat kan kun oppnås ved bruk av originalt tilbehør og forbruksmateriell. Hvis det ikke brukes originalt tilbehør og forbruksmateriell, bortfaller garantien.

 **Advarsel!** Ikke gjør noen konstruksjonsmessige endringer inne i maskinen når slipetallerkenen er demontert.

- ❶ Åpne fire skruer.
- ❷ Trekk slipetallerkenen nedover og av.
- ❸ Sett på ny slipetallerken.
- ❹ Skru de fire skruene godt til (2,5 Nm).

Slipetallerkenens hardhetsgrad

Maskinen kan utstyres slipetallerkener med forskjellig hardhet avhengig av overflaten som skal bearbeides.

Myk: Universell for grov- og finsliping, for rette og krumme flater.

Supermyk: Finsliping av formdelar, buede overflater, radier. Skal ikke brukes på kanter!

7.3 Feste slipetilbehør med StickFix [4b]

På StickFix slipetallerkener kan du raskt og enkelt feste StickFix slipepapir og StickFix slipefilt.

- Du kan trykke selvklebende tilbehør til sliping på slipetallerkenen.

 Dersom Stickfix-belegget løsner, kan slipetallerken-tilbehør – spesielt når sliperen ikke holdes inntil materialet – **løsne fra slipetallerkenen og forårsake personskader.** Bytt slipetallerken!

7.4 Avsug



ADVARSEL

Helsefare på grunn av støv

- Støv kan være helseskadelig. Arbeid derfor aldri uten avsug.
- Ta hensyn til de nasjonale forskriftene ved avsuging av helseskadelig støv.

Egenavsug med longlife-støvpose

Som standardutstyr er sliperne utstyrt med et egenavsug. Slipetøvet suges inn gjennom avsugåpninger i slipetallerkenen og samles i støvposen.

❶ Montering av støvposen [5]

Monter støvposen på maskinen slik at den låses på plass.





Dersom sugekraften blir dårligere, må du tømme støvposen.

- ❶ Klem sammen støvposen ved virkeelementene.
- ❷ Trekk av støvposen bakover.
- ❸ Åpne klaffen på støvpose.
- ❹ Tøm støvposen og kast avfallet.

Avsug med Festool mobile støv-/våtsuger

For å unngå å måtte tømme støvposen hyppig ved langvarig slipearbeid kan det kobles til en Festool mobil støv-/våtsuger med en slangediameter på 27 mm på avsugsstussene [1-5].

 Oppstartsautomatikken kobler automatisk inn støvsugeren når slipemaskinen slås på. Oppstartsautomatikken fungerer kun i kombinasjon med nettadapteren.

 Hvis elektroverktøyet brukes med støvsuger under batteridrift, forkortes batteritiden. Denne effekten blir mindre hvis sugeeffekten reduseres.

 Ved høy sugeeffekt kan elektroverktøyet være vanskeligere å kontrollere. Denne effekten blir mindre hvis sugeeffekten reduseres.

Anbefaling: Bruk antistatisk sugeslange! Det kan redusere den elektriske ladningen.

7.5 Kantbeskyttelse (Protector) [6]

Kantbeskyttelsen [1-8] hindrer at slipetallerkenen berører flater med periferisiden (for eksempel ved sliping langs en vegg eller et vindu),

slik at det oppstår rekyl eller skader i maskinen.

- ① Skyv kantbeskyttelsen inn i noten på maskinen.
- ② Begge endene til kantbeskyttelsen på høyre og venstre side må smekke på plass.
- ③ Løsne begge endene til kantbeskyttelsen.
- ④ Fjern kantbeskyttelsen ved å trekke den forover.

8 Arbeid med maskinen



ADVARSEL

Skaderisiko

- Fest alltid emnet slik at det ikke kan bevege seg under bearbeiding.

Ta hensyn til følgende merknader:

- Overbelast ikke maskinen ved å trykke for hardt! Du oppnår det beste sliperesultatet hvis du arbeider med et middels sterkt trykk. Slipeeffekten og -kvaliteten avhenger i første rekke av at du velger riktig slipe-middel.
- Hold maskinen i håndtaket med en hånd, slik at du kan føre den kontrollert [1-9].

8.1 Varselsignaler

Maskinen kobles ut og piper:

- Slå av maskinen.
- Batteriet er tomt.*
- Bytt batteriet.

Maskinen kobles ut og piper ikke:

Maskinen er overopphetet eller overbelastet.

- Slå av maskinen i 30 sekunder.
 - Reduser belastningen på maskinen.
- La maskinen avkjøles hvis maskinturtallet ikke nå etter dette.*

9 Vedlikehold og pleie



ADVARSEL

Skaderisiko, elektrisk støt

- Koble fra batteriet eller nettadapteren før det utføres service- og vedlikeholdsarbeid på elektroverktøyet!
- Alle vedlikeholds- og reparasjonsarbeider som krever at motorhuset åpnes, skal kun gjennomføres av et autorisert kundeservice-verksted.



Kundeservice og reparasjon skal bare utføres av produsent eller autoriserte verksteder. Nærmeste representant eller verksted, se: www.festool.com/service



Bruk kun originale Festool-reservedeler! Best.-nr. finner du under: www.festool.com/service

For å sikre luftsirkulasjonen må kjøleluftåpningene på motorhuset alltid være åpne og rene. Ved avtagende effekt eller økt vibrasjonsnivå må du blåse ut og rengjøre lufteåpningene.

- Hold tilkoblingskontaktene på elektroverktøyet, laderen og batteriet rene.



Når batteriet skal vedlikeholdes, kasseres eller transporteres, må du følge anvisningene som følger med batteriet.

10 Tilbehør

Bruk bare originale slipetallerkener fra Festool. Bruk av mindreverdige slipe- og pole-ringstallerkener kan føre til stor ubalanse som kan forringe kvaliteten på resultatet og øke slitasjen på elektroverktøyet.

Bestillingsnumrene til tilbehør og verktøy finner du i Festool-katalogen eller på Internett under "www.festool.com".

11 Miljø



Apparatet skal ikke kastes i restavfall! Apparater, tilbehør og emballasje skal leveres til gjenvinning. Ta hensyn til gjeldende nasjonale forskrifter.

Bare EU: I henhold til EU-direktivet om kasserete elektriske og elektroniske produkter og direktivets implementering i nasjonal rett må elektroverktøy som ikke lenger skal brukes, samles separat og leveres til miljøvennlig gjenvinning.

Informasjon om REACH: www.festool.com/reach

12 Generell informasjon

12.1 Informasjon om personvern

Elektroverktøyet inneholder en brikke som lagrer maskin- og driftsdata automatisk. Data lagret på minnebrikken inneholder ingen personopplysninger om kunden.

Data på minnebrikken kan leses av uten kontakt med spesielle apparater, og brukes utelukkende til feildiagnoser, reparasjons- og garantiavviklinger, og kvalitetsikring eller videreutvikling av elektroverktøyet av Festool. Dataene vil ikke brukes på noen annen måte, med mindre det er gitt uttrykkelig samtykke fra kunden.

12.2 Bluetooth®

Merkenavnet Bluetooth® og logoene er registrerte varemerker som tilhører Bluetooth SIG, Inc., og de brukes på lisens av TTS Tooltechnic Systems AG & Co. KG og dermed av Festool.

Índice

1	Símbolos.....	67
2	Indicações de segurança.....	67
3	Utilização conforme as disposições.....	68
4	Dados técnicos.....	68
5	Componentes da ferramenta.....	69
6	Colocação em funcionamento.....	69
7	Ajustes.....	69
8	Trabalhos com a ferramenta.....	71
9	Manutenção e conservação.....	72
10	Acessórios.....	72
11	Ambiente.....	72
12	Indicações gerais.....	72

1 Símbolos



Advertência de perigo geral



Advertência de choque elétrico



Ler Manual de instruções, indicações de segurança!



Usar proteção auditiva!



Usar máscara de proteção!



Usar óculos de proteção!



Conectar cabo de ligação à rede



Desconectar cabo de ligação à rede



Não deitar no lixo doméstico.



Classe de proteção II



Marca CE: confirma que a ferramenta elétrica está em conformidade com as diretivas da Comunidade Europeia.



A ferramenta contém um chip para guardar dados. Consultar capítulo [12.1](#)



Conselho, indicação



Instruções de manuseamento

2 Indicações de segurança

2.1 Indicações gerais de segurança para ferramentas elétricas



ADVERTÊNCIA! Leia todas as indicações de segurança e instruções. O incumprimento das indicações de segurança e instruções pode causar choque elétrico, incêndio e/ou ferimentos graves.

Guarde todas as indicações de segurança e instruções para futura referência.

O termo "ferramenta elétrica" utilizado nas indicações de segurança refere-se a ferramentas elétricas com ligação à rede (com cabo de alimentação de rede) ou com bateria (sem cabo de alimentação de rede).

Tenha em atenção o manual de instruções do carregador e da bateria.

2.2 Instruções de segurança específicas da máquina

– **Durante os trabalhos, podem produzir-se pós prejudiciais à saúde (por ex. pintura com chumbo, alguns tipos de madeira).**

Tocar ou respirar estes pós pode representar perigo para o utilizador ou para as pessoas que se encontrem nas proximidades. Observar as normas de segurança em vigor no seu país.



Para proteção da sua saúde, use uma máscara de proteção respiratória P2. Em espaços fechados, garantir que existe uma ventilação suficiente e ligar um dispositivo de aspiração.



Devido aos perigos que ocorrem durante o lixamento, use sempre óculos de proteção.

– **Limpe com água os materiais de trabalho embebidos em óleo, como, p. ex., a almofada ou o feltro de polir, e deixe-os secar estendidos.** Os materiais de trabalho embebidos em óleo podem inflamar-se.

– **Atenção, perigo de incêndio! Evite um sobreaquecimento do material a lixar e da lixadora. Esvazie sempre o recipiente do pó antes de uma pausa no trabalho.** Em condições desfavoráveis, tais como, a produção de faíscas durante a lixagem de metais, a amoladura no saco de filtragem ou no filtro do aspirador móvel pode inflamar-se. O risco é ainda maior se a amoladura estiver misturada com resíduos de tinta, poliuretano ou outras substâncias químicas

e o material a lixar ficar quente após um longo período de trabalho.

- **Após a queda, verifique a ferramenta eléctrica e o prato de lixar em relação à existência de danos. Desmonte o prato de lixar para realizar uma verificação precisa. Mandar reparar as peças danificadas antes de as aplicar.** Os pratos de lixar partidos e ferramentas danificadas podem causar ferimentos e provocar a insegurança de funcionamento da ferramenta.
- **Utilizar apenas pratos de lixar originais Festool.** Os pratos de outros fabricantes não são adequados para o número de rotações da lixadora e podem quebrar.
- **Ao utilizar o saco para o pó Longlife poderá ocorrer uma carga eletrostática. Com a ferramenta eléctrica utilize, sempre que possível, um tubo flexível de aspiração antistático (AS).** Um ligeiro choque eléctrico pode originar um breve momento de susto e perturbar a atenção, podendo provocar um acidente.
- Utilize o adaptador de rede apenas com esta ferramenta.
- Utilize o adaptador de rede apenas com um cabo plug it original da Festool.
- **Não utilizar fontes de alimentação ou baterias de outros fabricantes para operar a ferramenta eléctrica de bateria. Não utilizar carregadores de outros fabricantes para carregar as baterias.** A utilização de acessórios não previstos pelo fabricante pode causar um choque eléctrico e/ou acidentes graves.

2.3 Valores de emissões

Os valores determinados de acordo com EN 62841 são tipicamente:

Nível de pressão acústica	$L_{PA} = 68 \text{ dB(A)}$
Nível de potência acústica	$L_{WA} = 79 \text{ dB(A)}$
Insegurança	$K = 3 \text{ dB}$



CUIDADO

Ruído que surge ao trabalhar Perturbação da audição

- Utilizar proteção auditiva.

Nível de emissão de vibrações a_h (soma vetorial em três direções) e insegurança K determinados segundo EN 62841:

Valor de emissão de vibrações (de 3 eixos) $a_h = 3 \text{ m/s}^2$

$K = 2 \text{ m/s}^2$

Os valores de emissão indicados (vibração, ruído)

- servem de comparativo de ferramentas,
- são também adequados para uma avaliação provisória do coeficiente de vibrações e do nível de ruído durante a aplicação,
- representam as aplicações principais da ferramenta eléctrica.



CUIDADO

Os valores de emissão podem divergir dos valores apresentados. Isto depende da utilização da ferramenta e do tipo de peça a trabalhar.

- Tem de ser avaliada a carga real durante todo o ciclo de trabalho.
- Dependendo da carga real, devem ser determinadas medidas de segurança adequadas para a proteção do operador.

3 Utilização conforme as disposições

Conforme as disposições, as lixadoras estão previstas para lixar madeira, plástico, material composto, tinta/vernizes, massa de aparelhar e materiais semelhantes. Não se podem efetuar trabalhos em metal nem em materiais com amianto.

Para garantir a segurança eléctrica, a ferramenta não pode estar húmida e não pode ser operada num ambiente húmido. A ferramenta só deve ser utilizada para lixagem a seco.



Em caso de utilização incorrecta, a responsabilidade é do utilizador.

A ferramenta eléctrica é adequada para ser utilizada com as baterias Festool da série BP da mesma classe de tensão.

4 Dados técnicos

Lixadora excêntrica de acumulador	ETSC 125 Li
Voltagem	18 - 20 V
Número de rotações (em vazio)	6000 - 10000 rpm
Órbita	2,0 mm

Lixadora excêntrica de acumulador	ETSC 125 Li
Prato de lixar	D 125 mm
Peso (sem acumulador, com prato de lixar)	1 kg

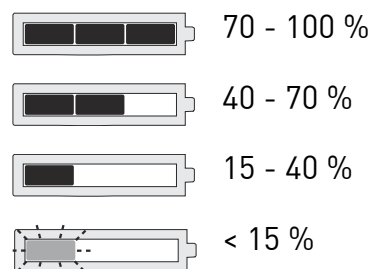

Recomendação: carregar o acumulador antes de prosseguir a utilização.

5 Componentes da ferramenta

- [1-1] Interruptor de activação/desactivação
- [1-2] Tecla para soltar a bateria
- [1-3] Indicação da capacidade
- [1-4] Acumulador
- [1-5] Bocal de aspiração
- [1-6] Regulação do número de rotações
- [1-7] Prato de lixar
- [1-8] Proteção das arestas (Protetor)
- [1-9] Punho (áreas de pega isoladas)
- [1-10] Adaptador de rede com conexão plug it*
- [1-11] Cabo plug it*
- [1-12] Saco do pó Longlife

* não em todas as variantes no âmbito de fornecimento

As figuras indicadas encontram-se no início do manual de instruções.

6 Colocação em funcionamento

6.1 Ligar/desligar

O interruptor [1-1] funciona como interruptor de activação/desactivação (I = LIGAR, 0 = DESLIGAR).

-  Quando o acumulador estiver descarregado, em caso de falha de corrente ou quando a ficha de rede for retirada da tomada, é necessário colocar o interruptor de ativação/desativação de imediato na posição de desligado (OFF). Isto impede um rearranque descontrolado.

6.2 Acumulador

- Colocar o acumulador [2a]
- Retirar o acumulador [2b]

Indicador da capacidade

Premindo a tecla verde na indicação de capacidade [1-3] será exibido o estado de carga do acumulador:

6.3 Adaptador de rede

ADVERTÊNCIA

Tensão ou frequência inadmissível!

Perigo de acidente

- A tensão da rede e a frequência da fonte de corrente devem estar de acordo com os dados da placa de identificação.
- Na América do Norte, só podem ser utilizadas ferramentas Festool com uma indicação de tensão de 120 V/60 Hz.

O adaptador de rede (em parte, acessório) permite a utilização da lixadora de acumulador como lixadora de rede, do assim assegurada uma alimentação elétrica variável. O sistema automático liga/desliga do aspirador móvel pode ser utilizado em associação com o adaptador de rede.

- Aplicar o adaptador de rede [3a]
- Ligar o adaptador de rede ao cabo plug it [3b]
- Retirar o adaptador de rede [3c]
- Retirar o adaptador de rede do cabo plug it [3d]

7 Ajustes

ADVERTÊNCIA

Perigo de ferimentos

- Antes de efetuar qualquer trabalho na ferramenta elétrica é necessário remover a bateria da ferramenta elétrica.

7.1 Sistema eletrónico

Arranque suave

A arranque suave com regulação eletrónica providencia um arranque da ferramenta elétrica isento de solavancos.

Protecção térmica

Para evitar um sobreaquecimento do motor, o consumo de corrente é limitado no caso de uma

elevada temperatura do motor. Se a temperatura continuar a aumentar, a ferramenta eléctrica desliga-se. Só pode ser ligada de novo depois de o motor ter arrefecido.

Número de rotações constante

O número de rotações pré-seleccionado é mantido constante de modo electrónico. Desta forma, com uma utilização correta (força de pressão adequada) é alcançada uma velocidade de lixagem constante.

Ajustar o número de rotações

Através da roda de ajuste **[1-6]**, é possível ajustar o número de rotações entre 6000 e 10000 rpm.

Para trabalhos de lixagem recomendamos os seguintes ajustes da roda de ajuste **[1-6]**:

Trabalhos de lixagem	Posição da roda de ajuste
- Lixagem com desbaste máximo	5 -
- Lixagem de tintas antigas	6
- Lixagem de madeira e contraplacado antes da pintura	
- Lixagem intermédia de tinta em superfícies	
- Lixagem de camadas finas de primário	4 -
- Lixagem de madeira com velo de lixamento	5
- Quebra de arestas em peças de madeira	
- Alisamento de superfícies de madeira com primeira demão	
- Lixagem de arestas em madeira maciça e contraplacado	3 -
- Lixagem em rebaxos de janelas e portas	4
- Lixagem intermédia de tinta em arestas	
- Esmerilagem de janelas de madeira natural com velo de lixamento	
- Alisamento de superfícies em madeira antes da decapagem com velo de lixamento	
- Raspagem ou levantamento da pasta de calcário desnecessária com velo de lixamento	

Trabalhos de lixagem	Posição da roda de ajuste
- Lixagem intermédia de tinta em superfícies decapadas	2 -
- Limpeza de rebaxos de janelas em madeira natural com velo de lixamento	3
- Lixagem de arestas decapadas	1 -
- Lixagem de termoplásticos	2

7.2 Substituir o prato de lixar [4a]



Só é possível obter resultados perfeitos com material de desgaste e acessórios originais. Caso sejam montados acessórios ou material de desgaste não originais, o direito à garantia cessa.



Advertência! Não realizar nenhuma alteração estrutural no interior aberto da máquina quando o prato de lixar está desmontado.

- ① Abrir quatro parafusos.
- ② Retirar o prato de lixar para baixo.
- ③ Colocar o novo prato de lixar.
- ④ Apertar manualmente (2,5 Nm) quatro parafusos.

Grau de dureza do prato de lixar

De modo a adaptar-se à superfície a trabalhar, a ferramenta pode ser equipada com pratos de lixar com níveis distintos de dureza.

Macio: universal para lixagem de desbaste e acabamento, para superfícies planas e abauladas.

Super macio: lixagem de acabamento em peças recortadas, curvaturas, raios. Não aplicar em arestas!

7.3 Fixar os acessórios de lixagem com StickFix [4b]

No prato de lixar StickFix, as lixas StickFix e os velos de lixamento StickFix adequados podem ser fixados de modo rápido e simples.

- Pressionar os acessórios de lixar autocolantes no prato de lixar.



Quando o revestimento Stickfix começa a perder aderência, os acessórios do prato de lixar - especialmente quando não há contacto quando a ferramenta é ligada - **podem soltar-se do prato de lixar e dar origem a ferimentos.** Substituir o prato de lixar!

7.4 Aspiração



ADVERTÊNCIA

Perigo para a saúde devido a pó

- ▶ Os pó podem ser prejudiciais à saúde. Por isso, nunca trabalhe sem aspiração.
- ▶ Ao aspirar os pó prejudiciais à saúde, observe sempre as regulamentações nacionais.

Aspiração própria com saco do pó Longlife

As lixadoras estão equipadas de série com uma aspiração própria. Os pó de lixagem são aspirados através das aberturas de aspiração no prato de lixar e recolhidos no saco do pó.

1 Montagem do saco do pó [5]

Engatar o saco do pó na ferramenta.



Se o desempenho de aspiração diminuir, esvaziar o saco do pó.

- 1 Pressionar o saco do pó nos elementos de acionamento.
- 2 Retirar o saco do pó para trás.
- 3 Abrir a tampa no saco do pó.
- 4 Esvaziar o saco do pó e eliminar os resíduos.

Aspiração com o aspirador móvel Festool

Para, em trabalhos de lixagem mais longos, evitar um esvaziamento frequente do saco do pó, pode ser ligado ao bocal de aspiração [1-5] um aspirador móvel Festool com um diâmetro de tubo flexível de aspiração de 27 mm.

- i O Sistema automático de arranque liga automaticamente o aspirador móvel quando é ligada a lixadora vibratória. O Sistema automático de arranque só funciona em associação com o adaptador de rede.
- i Se a ferramenta elétrica de acumulador for utilizada com um aspirador móvel, reduz-se a autonomia do acumulador. A redução do desempenho de aspiração diminui este efeito.
- i Em caso de desempenho de aspiração elevado, o comportamento de condução da ferramenta elétrica pode piorar. A redução do desempenho de aspiração diminui este efeito.

Recomendação: utilizar um tubo flexível de aspiração antistático! Desta forma, é possível reduzir a carga eléctrica.

7.5 Proteção das arestas (Protetor) [6]

A protecção das arestas [1-8] impede que o prato de lixar, com o seu lado periférico, toque numa superfície (p. ex., ao lixar ao longo de uma parede ou de uma janela), dando origem a um contragolpe da ferramenta ou a danos.

- 1 Inserir a protecção das arestas na ranhura da ferramenta.
- 2 Engatar as duas extremidades da protecção das arestas, à direita e à esquerda.
- 3 Soltar as duas extremidades da protecção das arestas.
- 4 Retirar a protecção das arestas para a frente.

8 Trabalhos com a ferramenta



ADVERTÊNCIA

Perigo de ferimentos

- ▶ Fixe sempre a peça a trabalhar, de modo a que não se possa mover, ao ser trabalhada.

Observe as seguintes indicações:

- Não sobrecarregue a ferramenta, pressionando-a com demasiada força! Alcança o melhor resultado de lixagem se trabalhar com uma pressão de encosto moderada. O rendimento e a qualidade de lixagem dependem essencialmente da escolha da lixa certa.
- Para uma condução segura, segure a ferramenta com uma mão no punho [1-9].

8.1 Sinais de advertência

A ferramenta desliga-se e emite sons:

- ▶ Desligar a ferramenta.
O acumulador está descarregado.
- ▶ Substituir o acumulador.

A ferramenta desliga-se e não emite sons:

A ferramenta está sobreaquecida ou foi sobre-carregada.

- ▶ Desligar a ferramenta durante 30 segundos.
- ▶ Submeter a ferramenta a menor carga.
Se depois o número de rotações da ferramenta não for alcançado, deixar arrefecer a ferramenta.

9 Manutenção e conservação



ADVERTÊNCIA

Perigo de ferimentos, choque elétrico

- ▶ Antes de qualquer trabalho de manutenção e de conservação é necessário remover sempre o acumulador ou o adaptador de rede da ferramenta elétrica!
- ▶ Todos os trabalhos de manutenção e reparação que exijam uma abertura da carcaça do motor, apenas podem ser efetuados por uma oficina de Serviço Após-venda autorizada.



Serviço Após-Venda e Reparação somente pelo fabricante ou oficinas de serviço certificadas. Endereço mais próximo em: www.festool.pt/serviço

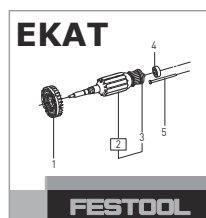

Utilizar apenas peças sobresselentes originais da Festool! Referência em: www.festool.pt/serviço

Para assegurar a circulação do ar, as aberturas do ar de refrigeração na carcaça do motor devem ser mantidas sempre desobstruídas e limpas.

No caso de redução da potência ou vibrações elevadas, soprar as aberturas de ar de refrigeração e limpá-las.

- ▶ Manter limpos os contactos de ligação na ferramenta eléctrica, carregador e acumulador.

 Para manutenção, conservação, eliminação e transporte do acumulador, ter em atenção as indicações que acompanham o acumulador!

10 Acessórios

Utilize apenas pratos de lixar originais da Festool. A utilização de pratos de lixar e de polir de qualidade inferior pode provocar desequilíbrios consideráveis que pioram a qualidade dos resultados de trabalho e aumentam o desgaste da ferramenta eléctrica.

Consulte os números de encomenda dos acessórios e ferramentas no seu catálogo Festool ou na Internet em "www.festool.com".

11 Ambiente



Não deite a ferramenta no lixo doméstico! Encaminhar as ferramentas, acessórios e embalagens para reaproveitamento ecológico. Respeitar as normas nacionais em vigor.

Apenas países da UE: de acordo com a Diretiva Europeia sobre resíduos de equipamentos eléctricos e electrónicos e a sua transposição para a legislação nacional, as ferramentas eléctricas usadas devem ser recolhidas separadamente e sujeitas a uma reciclagem que proteja o meio ambiente.

Informações sobre REACH: www.festool.com/reach

12 Indicações gerais

12.1 Informações sobre a proteção de dados

A ferramenta eléctrica possui um chip para a memorização automática de dados da ferramenta e de funcionamento. Os dados guardados não contêm qualquer associação direta a pessoas.

Os dados podem ser lidos sem que haja contacto, através de ferramentas especiais, e são utilizados pela Festool, apenas para o diagnóstico de erros, a resolução de situações de reparação e garantia, bem como para a melhoria da qualidade ou o aperfeiçoamento da ferramenta eléctrica. Sem consentimento expresso do cliente, não há nenhuma utilização adicional dos dados.

12.2 Bluetooth®

A marca nominativa Bluetooth® e os logótipos são marcas registadas da Bluetooth SIG, Inc. e são utilizados sob licença pela TTS Tooltechnic Systems AG & Co. KG e, por conseguinte, pela Festool.

Оглавление

1	Символы.....	73
2	Указания по технике безопасности.....	73
3	Применение по назначению.....	74
4	Технические данные.....	75
5	Составные части инструмента.....	75
6	Подготовка к работе.....	75
7	Настройки.....	76
8	Выполнение работ с помощью машинки.....	78
9	Обслуживание и уход.....	78
10	Оснастка.....	78
11	Охрана окружающей среды.....	78
12	Общие указания.....	78

1 Символы

 Предупреждение об общей опасности

 Предупреждение об ударе током

 Прочтите руководство по эксплуатации и указания по технике безопасности!







 Используйте защитные наушники!

 Работайте в респираторе!

 Работайте в защитных очках!

 Подсоединение сетевого кабеля

 Отсоединение сетевого кабеля

 Не выбрасывайте вместе с бытовыми отходами.

 Класс защиты II

 Маркировка CE: Подтверждает соответствие электроинструмента основным требованиям директив ЕС.

 В инструменте установлен чип для сохранения данных. См. раздел 12.1

 Инструкция, рекомендация

 Инструкция по использованию

2 Указания по технике безопасности

2.1 Общие указания по технике безопасности для электроинструментов

 **ОСТОРОЖНО!** Прочтите все указания по технике безопасности и инструкции. Неточное соблюдение указаний может стать причиной удара электрическим током, пожара и/или серьезных травм.

Сохраняйте все указания по технике безопасности и инструкции для следующего пользователя.

Используемый в указаниях по технике безопасности термин «электроинструмент» относится к сетевым электроинструментам (с сетевым кабелем) и аккумуляторным электроинструментам (без сетевого кабеля).

Соблюдайте указания в руководстве по эксплуатации зарядного устройства и аккумулятора.

2.2 Указания по технике безопасности при пользовании инструментом

– **В ходе обработки возможно образование вредной/ядовитой пыли (например, от содержащей свинец краски, некоторых видов древесины).** Контакт с такой пылью или её вдыхание представляет опасность как для работающего с инструментом, так и для окружающих его людей. Соблюдайте правила техники безопасности, действующие в Вашей стране.

 Для защиты лёгких работайте в респираторе P2. В закрытых помещениях обеспечьте достаточную вентиляцию и используйте устройство для пылеудаления.

 Вследствие опасностей, возникающих при шлифовании, следует всегда надевать защитные очки.

– **Рабочие материалы с масляной пропиткой, например, шлифподшву или полировальный фетр, следует очищать водой, а затем высушивать в расправленном виде.** Пропитанные масляной пропиткой рабочие материалы могут самовоспламениться.

- **Внимание: опасность пожара! Не допускайте перегрева шлифуемого материала и шлифмашинки. Перед перерывами в работе всегда опорожняйте пылесборный контейнер.** Пыль, возникающая при шлифовании и попадающая в мешок-пылесборник/фильтр пылеудаляющего аппарата может самовоспламениться при неблагоприятных обстоятельствах, например вследствие искрения в ходе шлифования металла. Особая опасность возникает, если шлифовальная пыль смешивается с остатками лакокрасочных материалов, полиуретана или иных химических веществ, и шлифуемый материал нагревается при длительной обработке.
- **После падения проверьте электроинструмент и шлифтарелку на отсутствие повреждений. Снимите шлифтарелку и тщательно осмотрите. Перед использованием восстановите повреждённые детали.** Изломанные шлифтарелки и повреждённые инструменты могут привести к травмам и нарушить безопасность работы.
- **Применяйте только оригинальные шлифовальные тарелки фирмы Festool.** Тарелки других производителей не рассчитаны на частоту вращения шлифмашинки и могут расколоться.
- **При использовании мешка-пылесборника Longlife может накапливаться электрический заряд. Поэтому всегда, когда можно, подсоединяйте к электроинструменту антистатический всасывающий шланг (AS).** Слабый удар электрическим током может привести к кратковременному шоку и потере внимания во время работы, что, в свою очередь, может стать причиной несчастного случая.
- Используйте сетевой адаптер только с этим инструментом.
- Используйте сетевой адаптер только с оригинальным кабелем plug it от Festool.
- **Не используйте блоки питания или аккумуляторы сторонних производителей для запитывания аккумуляторного инструмента. Не используйте зарядные устройства сторонних производителей для зарядки аккумуляторов.** Использование не рекомендованной изготовителем оснастки может привести к удару электрическим током и/или тяжёлым травмам.

2.3 Уровни шума

Значения, определённые по EN 62841, как правило составляют:

Уровень звукового давления $L_{PA} = 68$ дБ(A)

Уровень мощности звуковых колебаний $L_{WA} = 79$ дБ(A)

Погрешность $K = 3$ дБ



ВНИМАНИЕ

Шум, возникающий при работе

Повреждение органов слуха

► Работайте в защитных наушниках.

Значение вибрации a_h по трём осям (векторная сумма) и коэффициент погрешности K , определённые по EN 62841:

Значение вибрации (по трём осям) $a_h = 3$ м/с²

$K = 2$ м/с²

Указанные значения уровня шума/вибрации

- служат для сравнения инструментов;
- можно также использовать для предварительной оценки шумовой и вибрационной нагрузки во время работы;
- отражают основные области применения электроинструмента.



ВНИМАНИЕ

Фактические уровни шума и вибрации могут отклоняться от приведённых здесь значений. Это зависит от условий использования инструмента и от обрабатываемого материала.

- Необходимо оценить шумовое воздействие в реальных условиях эксплуатации с учётом всех этапов производственного цикла.
- Исходя из оценки шумового воздействия в реальных условиях эксплуатации, необходимо предпринимать соответствующие меры по охране труда работников.

3 Применение по назначению

Эти шлифмашинки предназначены для шлифования древесины, пластмассы, композитов, лакокрасочных покрытий, шпатлёвочной массы и иных материалов с аналогичными свойствами. Нельзя обрабатывать металл и асбестосодержащие материалы.

По соображениям электрической безопасности машинка должна быть сухой, её нельзя применять во влажной среде. Машинка предназначена только для сухого шлифования.



Ответственность за использование не по назначению несёт пользователь.

Электроинструмент предназначен для использования с аккумуляторами Festool серии VP одного класса по напряжению.

Инструмент сконструирован для профессионального применения.

4 Технические данные

Аккумуляторная эксцентриковая шлифмашинка	ETSC 125Li
Напряжение	18—20 В
Число об-тов (хол. ход)	6000 - 10000 об/мин
Ход шлифования	2,0 мм
Шлифовальная тарелка	Ø 125 мм
Масса (без аккумулятора, со шлифтарелкой)	1 кг

Дата производства - см. этикетку инструмент

5 Составные части инструмента

- [1-1] Выключатель
- [1-2] Кнопка отсоединения аккумулятора
- [1-3] Индикатор ёмкости
- [1-4] Аккумулятор
- [1-5] Аспирационный патрубок
- [1-6] Регулирование частоты вращения
- [1-7] Шлифовальная тарелка
- [1-8] Защита кромок (Protector)
- [1-9] Рукоятка (изолированные поверхности для хвата)
- [1-10] Сетевой адаптер с разъемом plug it
- [1-11] Кабель plug it
- [1-12] Мешок-пылесборник Longlife

* не для всех моделей в комплекте поставки
Иллюстрации находятся в начале руководства по эксплуатации.

6 Подготовка к работе

6.1 Включение/выключение

Переключатель [1-1] выполняет функцию выключателя (I = ВКЛ, 0 = ВЫКЛ).



В случае разрядки аккумулятора, сбой в электропитании или при извлечении вилки сетевого кабеля переключатель следует немедленно установить в положение выключения. Это позволит предотвратить случайный повторный пуск.

6.2 Аккумулятор

- ▶ Установка аккумулятора [2a]
- ▶ Вынимание аккумулятора [2b]

Индикатор ёмкости

При нажатии зелёной кнопки на индикаторе ёмкости [1-3] показывается уровень заряда аккумулятора:



70–100 %



40–70 %



15–40 %



< 15 %

Рекомендация: зарядите аккумулятор перед его дальнейшим использованием.

6.3 Сетевой адаптер



ПРЕДУПРЕЖДЕНИЕ

Недопустимое напряжение или частота!

Опасность несчастного случая

- ▶ Сетевое напряжение и частота источника тока должны соответствовать данным, указанным на заводской табличке.
- ▶ В Северной Америке можно использовать только машинки Festool с характеристикой по напряжению 120 В/60 Гц.

Подсоединив сетевой адаптер (в комплекте или опция), аккумуляторную машинку можно использовать как сетевой инструмент со всеми его возможностями, например, с автоматическим включением/выключением пылеудаляющего аппарата.

- ▶ Установка сетевого адаптера [3a]
- ▶ Подсоединение к сетевому адаптеру кабеля plug it [3b]

- ▶ Отсоединение сетевого адаптера [3c]
- ▶ Отсоединение от сетевого адаптера кабеля plug it [3d]

7 Настройки



ПРЕДУПРЕЖДЕНИЕ

Опасность травмирования

- ▶ Перед любыми работами на электроинструменте вынимайте из него аккумулятор.

7.1 Электроника

Плавный пуск

Устройство плавного пуска с электронным регулированием обеспечивает пуск электроинструмента без отдачи.

Защита от перегрева

Во избежание перегрева при слишком высокой температуре электродвигателя потребляемая мощность ограничивается. При дальнейшем повышении температуры электроинструмент выключается. Повторное включение возможно только после охлаждения электродвигателя.

Постоянная частота вращения

Предустановленная частота вращения электродвигателя поддерживается постоянной с помощью электроники. Благодаря этому обеспечивается стабильная скорость шлифования при правильном применении (т. е. при соразмерном усилии прижима).

Настройка частоты вращения

Частоту вращения можно настраивать с помощью регулировочного колеса [1-6] в диапазоне от 6000 до 10000 об/мин.

Для шлифовальных работ мы рекомендуем следующие настройки регулировочного колеса [1-6]:

Шлифовальные работы	Степень регулировочного колеса
– Шлифование с макс. съёмом	5 -
– Сошлифовка старых ЛКП	6
– Шлифование древесины и фанеры перед нанесением ЛКП	
– Промежуточное шлифование поверхностей при нанесении ЛКП	
– Шлифование тонкого слоя лака первого покрытия	4 - 5
– Шлифование древесины шлифовальным войлоком	
– Скругление кромок у деревянных заготовок	
– Выглаживание грунтованных деревянных поверхностей	
– Шлифование кромок массива древесины и фанеры	3 - 4
– Шлифование в пазах окон и дверей	
– Промежуточное шлифование на кромках при нанесении ЛКП	
– Подшлифовка шлифовальным войлоком оконных рам из натуральной древесины	
– Выглаживание шлифовальным войлоком деревянных поверхностей перед морением	
– Удаление шлифовальным войлоком излишков известковой пасты	
– Промежуточное шлифование бейцованных поверхностей при нанесении ЛКП	2 - 3
– Очистка шлифовальным войлоком пазов оконных рам из натуральной древесины	
– Шлифование бейцованных кромок	1 -
– Шлифование термопластичных синтетических материалов	2

7.2 Замена шлифовальной тарелки [4a]



Оптимальный результат работы гарантируется только при использовании оригинальной оснастки и расходных материалов. Гарантия Festool не распространяется на случаи, когда устанавливаются неоригинальные детали или расходные материалы.



Внимание! Не вносите конструктивные изменения в машинку при снятой шлифтарелке.

❶ Выверните четыре винта.

❷ Снимите шлифтарелку движением вниз.

- ③ Установите новую шлифтарелку.
- ④ Затяните четыре винта от руки (2,5 Н·м).

Степень жёсткости шлифтарелки

В зависимости от обрабатываемой поверхности машинку можно оснастить шлифтарелками разной степени жёсткости.

Мягкая: универсальное применение — для грубого и тонкого шлифования ровных и выпуклых поверхностей.

Супермягкая: для тонкого шлифования фасонных деталей, выпуклостей, изгибов. Не применять для обработки кромок!

7.3 Крепление оснастки для шлифования с помощью StickFix [4b]

На шлифтарелке StickFix можно легко и быстро закрепить подходящую абразивную бумагу/шлифовальный войлок StickFix.

- ▶ Прижмите самоклеящийся шлифовальный материал к шлифтарелке.

 При ослаблении фиксации подкладки Stickfix шлифтарелка **может соскочить и нанести травму**, особенно когда инструмент не прижимается к обрабатываемой поверхности. Замените шлифовальную тарелку!

7.4 Пылеудаление



ПРЕДУПРЕЖДЕНИЕ

Опасность для здоровья в результате воздействия пыли

- ▶ Пыль может представлять опасность для здоровья. Поэтому никогда не работайте без пылеудаления.
- ▶ При удалении опасной для здоровья пыли всегда соблюдайте национальные предписания.

Система автоматического пылеудаления с мешком-пылесборником Longlife

Шлифмашины серийно оснащаются системой автоматического пылеудаления. Пыль, возникающая при шлифовании, всасывается через всасывающие отверстия в шлифтарелке и собирается в мешке-пылесборнике.

① Установка мешка-пылесборника [5]

Подсоедините мешок-пылесборник к машинке со слышимым щелчком.



При снижении мощности всасывания опорожните мешок-пылесборник.

- ① Сожмите мешок-пылесборник на элементах фиксации.

- ② Снимите мешок-пылесборник движением к себе.

- ③ Откройте крышку-затяжку на мешке-пылесборнике.

- ④ Опорожните мешок-пылесборник и утилизируйте отходы.

Пылеудаление с использованием пылеудаляющего аппарата Festool

Во избежание необходимости частого опорожнения мешка-пылесборника в ходе длительных работ по шлифованию к патрубку [1-5] можно подключить пылеудаляющий аппарат Festool со всасывающим шлангом диаметром 27 мм.

- ① Пылеудаляющий аппарат будет автоматически включаться при включении виброшлифмашины. Функция автоматического включения работает только при использовании сетевого адаптера.
- ① При работе электроинструмента с пылеудаляющим аппаратом в аккумуляторном режиме время работы на одной зарядке сокращается. Разрядку аккумулятора можно замедлить, уменьшив мощность всасывания.
- ① Повышение мощности всасывания затрудняет ведение инструмента. Облегчить ведение инструмента можно, уменьшив мощность всасывания.

Совет: используйте антистатический всасывающий шланг! Он снижает опасность статической электризации.

7.5 Защита кромок (Protector) [6]

Защита кромок [1-8] предотвращает касание шлифтарелки (по периметру) сопряжённой поверхности (например, при шлифовании вдоль стены или окна). В противном случае возможно появление отдачи или повреждение инструмента.

- ① Вставьте защиту кромок в паз на машинке.
- ② Зафиксируйте обе стороны защиты справа и слева до щелчка.
- ③ Расфиксируйте обе стороны защиты кромок.
- ④ Снимите защиту движением вперёд.

8 Выполнение работ с помощью машинки



ПРЕДУПРЕЖДЕНИЕ

Опасность травмирования

- ▶ Всегда укрепляйте обрабатываемую деталь так, чтобы она не двигалась при обработке.

Соблюдайте следующие указания:

- Не перегружайте машинку слишком сильным нажатием на неё! Вы достигнете лучших результатов, если будете работать с умеренным усилием. Производительность и качество шлифования решающим образом зависят от правильного подбора абразивного материала.
- Для надёжного ведения держите машинку одной рукой за рукоятку [1-9].

8.1 Предупреждающие сигналы

Инструмент выключается, и звучит сигнал:

- ▶ Выключите машинку.
- Аккумулятор разряжен.*
- ▶ Замените аккумулятор.

Инструмент выключается без сигнала:

- инструмент перегрет или был перегружен.
- ▶ Выключите машинку на 30 секунд.
 - ▶ Уменьшите нагрузку на инструмент.
- Если после этого инструмент не выходит на конечную частоту вращения, дайте ему остыть.*

9 Обслуживание и уход



ПРЕДУПРЕЖДЕНИЕ

Опасность травмирования, удар током

- ▶ Перед проведением техобслуживания инструмента всегда отсоединяйте от него аккумулятор или сетевой адаптер!
- ▶ Все работы по ремонту и техническому обслуживанию, которые требуют открывания корпуса двигателя, могут выполняться только авторизованной мастерской сервисной службы.



Сервисное обслуживание и ремонт должны выполняться только специалистами фирмы-изготовителя или в сервисной мастерской. Адрес ближайшей мастерской см. на www.festool.ru/сервис



Используйте только оригинальные запасные части Festool! № для заказа на: www.festool.ru/сервис

Для обеспечения циркуляции воздуха отверстия для охлаждения в корпусе двигателя всегда должны быть открытыми и чистыми. При снижении мощности или увеличении вибрации продуйте и очистите отверстия для охлаждения.

- ▶ Не допускайте загрязнения подсоединительных контактов на электроинструменте, зарядном устройстве и аккумуляторе.



Соблюдайте указания по техническому обслуживанию, уходу, утилизации и транспортировке аккумулятора!

10 Оснастка

Используйте только оригинальные шлифтарелки Festool. Использование шлифовальных и полировальных тарелок более низкого качества может привести к значительному дисбалансу, который отрицательно сказывается на качестве работы и сокращает срок службы электроинструмента.

Коды для заказа оснастки и инструментов можно найти в каталоге Festool и в Интернете на www.festool.com

11 Охрана окружающей среды



Не выбрасывайте инструмент вместе с бытовыми отходами! Обеспечьте экологически безопасную утилизацию инструментов, оснастки и упаковки. Соблюдайте действующие национальные предписания.

Только для стран ЕС: согласно директиве ЕС об отходах электрического и электронного оборудования, а также гармонизированным национальным стандартам отслужившие свой срок электроинструменты должны утилизироваться отдельно и направляться на экологически безопасную переработку.

Информация по директиве REACH:
www.festool.com/reach

12 Общие указания

12.1 Информация о защите данных

Электроинструмент оснащён электронным чипом для автоматического сохранения рабочих и эксплуатационных данных (RFID). Со-

хранённые данные не привязаны к какому-либо определённому лицу.

Данные можно считывать бесконтактным способом с помощью специальных устройств. Эти данные используются Festool только в целях диагностики ошибок, ремонта и исполнения гарантийных обязательств, а также для повышения качества или дальнейшей оптимизации электроинструмента. Любое иное использование данных – без соответствующего (письменного) согласия со стороны клиента – не допускается.

12.2 Bluetooth®

Логотипы «Bluetooth®» являются зарегистрированными товарными знаками Bluetooth SIG, Inc., и любое использование этих знаков компанией TTS Tooltechnic Systems AG & Co. KG и, следовательно, компанией Festool возможно только при наличии лицензии.

Obsah

1	Symboly.....	80
2	Bezpečnostní pokyny.....	80
3	Účel použití.....	81
4	Technické údaje.....	81
5	Jednotlivé součásti.....	81
6	Uvedení do provozu.....	82
7	Nastavení.....	82
8	Práce s nářadím.....	84
9	Údržba a ošetřování.....	84
10	Příslušenství.....	84
11	Životní prostředí.....	84
12	Všeobecné pokyny.....	85

1 Symboly

 Varování před všeobecným nebezpečím

 Varování před úrazem elektrickým proudem

 Přečtěte si návod k použití, bezpečnostní pokyny!

 Noste chrániče sluchu!

 Používejte respirátor!

 Noste ochranné brýle!

 Připojení síťového kabelu

 Odpojení síťového kabelu

 Nevyhazujte do domovního odpadu.

 Třída ochrany II

 Značka CE: Potvrzuje shodu elektrického nářadí se směrnicemi Evropského společenství.

 Nářadí má čip pro uložení dat. Viz kapitulu [12.1](#)

 Rada, upozornění

 Instruktažní návod

2 Bezpečnostní pokyny**2.1 Všeobecné bezpečnostní pokyny pro elektrické nářadí**



 **VÝSTRAHA! Přečtěte si všechny bezpečnostní pokyny a instrukce.** Nedodržování bezpečnostních pokynů a instrukcí může způsobit úraz elektrickým proudem, požár a/nebo těžká poranění.

Všechny bezpečnostní pokyny a instrukce uschovejte, abyste je mohli použít i v budoucnosti.

Pojem „elektrické nářadí“ používaný v bezpečnostních pokynech se vztahuje na síťové elektrické nářadí (se síťovým kabelem) nebo na akumulátorové nářadí (bez síťového kabelu).

Dodržujte návod k obsluze nabíječky a akumulátoru.

2.2 Bezpečnostní pokyny specifické pro dané nářadí

- **Při práci může vznikat zdraví škodlivý prach (např. nátěry s obsahem olova, některé druhy dřeva).** Kontakt s tímto prachem nebo jeho vdechování může pro obsluhu nebo osoby nacházející se v blízkosti představovat ohrožení. Dodržujte bezpečnostní předpisy platné ve vaší zemi.
-  Na ochranu svého zdraví používejte respirátor P2. V uzavřených prostorech se postarejte o dostatečné větrání a připojte odsávací zařízení.
-  Kvůli rizikům, která při broušení hrozí, noste vždy ochranné brýle.
- **Pracovní pomůcky napuštěné olejem, např. brusný kotouč nebo lešticí plst', vyčistěte vodou a nechte je rozprostřené uschnout.** Pracovní pomůcky napuštěné olejem se mohou samovolně vznítit.
- **Pozor, nebezpečí požáru! Zabraňte přehřátí broušeného materiálu a brusky. Před přerušením práce vždy vyprázdněte nádobu na prach.** Prach z broušení ve filtračním vaku, resp. filtru mobilního vysavače se může za nepříznivých podmínek, např. při odlétávajících jiskrách při broušení kovu, sám vznítit. Mimořádné nebezpečí hrozí, když je prach z broušení smíchaný se zbytky laku, polyuretanu nebo jiných chemických látek a broušený materiál je po dlouhé práci horký.
- **Po pádu zkontrolujte elektrické nářadí a brusný talíř, zda nejsou poškozené. Abyste mohli brusný talíř důkladně zkontrolo-**

vat, demontujte ho. Poškozené díly nechte před dalším používáním opravit. Prasklé brusné talíře a poškozené nářadí mohou způsobit poranění a nespolehlivý chod nářadí.

- **Používejte jen originální brusné talíře Festool.** Jiné talíře nejsou vhodné pro otáčky brusky a mohou prasknout.
- **Při použití prachového sáčku Longlife se může tvořit elektrický náboj. S elektrickým nářadím pokud možno vždy používejte antistatickou sací hadici (AS).** Drobný elektrický výboj může způsobit krátký okamžik leknutí a narušit vaši pozornost, čímž může dojít k úrazu.
- Síťový adaptér používejte pouze s tímto nářadím.
- Síťový adaptér používejte pouze s originálním kabelem plug it od firmy Festool.
- **K provozu akumulátorového elektrického nářadí nepoužívejte žádné síťové zdroje nebo cizí akumulátory. K nabíjení akumulátoru nepoužívejte žádné cizí nabíječky.** Používání příslušenství neschváleného výrobcem může vést k elektrickému úrazu a/ nebo těžkému poranění.

2.3 Hodnoty emisí

Hodnoty zjištěné podle EN 62841 představují typicky:

Hladina akustického tlaku	$L_{PA} = 68 \text{ dB(A)}$
Hladina akustického výkonu	$L_{WA} = 79 \text{ dB(A)}$
Nejistota	$K = 3 \text{ dB}$



UPOZORNĚNÍ

**Při práci vzniká hluk
Poškození sluchu**

- Používejte ochranu sluchu.

Hodnota vibrací a_h (součet vektorů ve třech směrech) a nejistota K zjištěné podle EN 62841:

Hodnota emitovaných vibrací (3 osy)	$a_h = 3 \text{ m/s}^2$
	$K = 2 \text{ m/s}^2$

Uvedené emitované hodnoty (vibrace, hlučnost)

- slouží k porovnání nářadí,
- jsou vhodné také pro předběžné posouzení zatížení vibracemi a hlukem při použití nářadí,
- vztahují se k hlavním druhům použití elektrického nářadí.



UPOZORNĚNÍ

Hodnoty emisí se mohou od uvedených hodnot lišit. Závisí to na použití nářadí a druhu obrobku.

- Je nutné posoudit skutečné zatížení během celého provozního cyklu.
- V závislosti na skutečném zatížení je nutné stanovit vhodná bezpečnostní opatření na ochranu pracovníka.

3 Účel použití

Brusky jsou určeny k broušení dřeva, plastu, kamene, kompozitních materiálů, barvy/laku, tmelu a podobných materiálů. Nesmí se používat na kov a materiály obsahující azbest.

Kvůli elektrické bezpečnosti nesmí být nářadí vlhké a nesmí se používat ve vlhkém prostředí. Nářadí se smí používat pouze k broušení za sucha.



Při použití v rozporu s určeným účelem přebírá odpovědnost uživatel.

Elektrické nářadí je vhodné pro použití s akumulátory Festool konstrukční řady BP stejné napěťové třídy.

4 Technické údaje

Akumulátorová excentrická bruska	ETSC 125Li
Napětí	18–20 V
Otáčky (volnoběh)	6000 - 10000 min ⁻¹
Brusný zdvih	2,0 mm
Brusný talíř	D 125 mm
Hmotnost (bez akumulátoru, s brusným talířem)	1 kg

5 Jednotlivé součásti

- [1-1] Spínač zap/vyp
- [1-2] Tlačítko pro uvolnění akumulátoru
- [1-3] Ukazatel kapacity
- [1-4] Akumulátor
- [1-5] Odsávací hrdlo
- [1-6] Regulace otáček
- [1-7] Brusný talíř
- [1-8] Chráníč hran (Protector)

- [1-9]** Rukojeť (izolované plochy pro uchopení)
- [1-10]** Síťový adaptér s přípojkou plug it*
- [1-11]** Kabel plug it*
- [1-12]** Vak na prach Longlife

* Není součástí dodávky u všech variant

Uvedené obrázky se nacházejí na začátku návodu k použití.

6 Uvedení do provozu

6.1 Zapnutí/vypnutí

Spínač **[1-1]** slouží k zapínání a vypínání (I = zapnuto, 0 = vypnuto).

-  Když je akumulátor vybitý, při výpadku proudu nebo vytáhnutí síťové zástrčky ze zásuvky ihned nastavte spínač ZAP/VYP do polohy vypnuto. Zabráníte tak nekontrolovanému opětovnému spuštění.

6.2 Akumulátor

- ▶ Nasazení akumulátoru **[2a]**
- ▶ Vyjmutí akumulátoru **[2b]**

Ukazatel kapacity

Stisknutím zeleného tlačítka ukazatele kapacity **[1-3]** se zobrazí stav nabití akumulátoru:

 70–100 %

 40–70 %

 15–40 %

 < 15 %

Doporučení: před dalším používáním akumulátor nabijte.

6.3 Síťový adaptér



VAROVÁNÍ

Nepřípustné napětí nebo nepřípustná frekvence!

Nebezpečí úrazu

- ▶ Síťové napětí a frekvence zdroje elektrické energie musí souhlasit s údaji na typovém štítku.
- ▶ V Severní Americe se smí používat pouze nářadí Festool s napětím 120 V/60 Hz.

Síťový adaptér (zčásti součástí příslušenství) umožňuje používání akumulátorové brusky jako brusky se síťovým napájením, a je tak zaručena

možnost variability napájení nářadí. V kombinaci se síťovým adaptérem je možné používat automatické zapínání a vypínání mobilního vysavače.

- ▶ Použití síťového adaptéru **[3a]**
- ▶ Spojení síťového adaptéru s kabelem plug it **[3b]**
- ▶ Odpojení síťového adaptéru **[3c]**
- ▶ Odpojení síťového adaptéru od kabelu plug it **[3d]**

7 Nastavení



VAROVÁNÍ

Nebezpečí poranění

- ▶ Před prací na elektrickém nářadí z něj vyjměte akumulátor.

7.1 Elektronika

Pozvolný rozběh

Elektronicky regulovaný rozběh zajišťuje klidný rozběh elektrického nářadí.

Tepelná pojistka

Aby se zabránilo přehřátí motoru, při vysoké teplotě motoru se omezí příkon. Pokud teplota nadále stoupá, elektrické nářadí se vypne. Znovu ho lze zapnout až po vychladnutí motoru.

Konstantní otáčky

Předvolené otáčky motoru jsou elektronicky udržovány na konstantní hodnotě. Tím je při správném použití (přiměřeném přitlaku) dosaženo konstantní rychlosti broušení.

Nastavení otáček

Otáčky lze nastavovat pomocí kolečka **[1-6]** od 6000 do 10000 min⁻¹.

Při broušení doporučujeme následující nastavební kolečka **[1-6]**:

Druhy broušení	Stupeň
– Broušení s max. úběrem	5–6
– Obrušování starých barev	
– Broušení dřeva a dýhy před lakováním	
– Mezibroušení laku na plochách	
– Broušení slabé vrstvy podkladového laku	4–5
– Broušení dřeva brusným roumem	
– Srážení hran na dřevěných dílech	
– Vyhlazování dřevěných ploch opatřených základním nátěrem	

Druhy broušení	Stupeň
<ul style="list-style-type: none"> - Broušení hran z masivního dřeva a dýhovaných hran - Broušení polodrážek oken a dveří - Mezibroušení hran při lakování - Obrušování oken z přírodního dřeva brusným rounem - Vyhlazování dřevěných povrchů brusným rounem před mořením - Obrušování nebo odstraňování přebytečné vápenné pasty brusným rounem 	3-4
<ul style="list-style-type: none"> - Mezibroušení laku na mořených plochách - Čištění polodrážek oken z přírodního dřeva brusným rounem 	2-3
<ul style="list-style-type: none"> - Broušení mořených hran - Broušení termoplastů 	1-2

7.2 Výměna brusného talíře [4a]

 Optimálního pracovního výsledku lze dosáhnout pouze s originálním příslušenstvím a spotřebním materiálem. Pokud se nepoužívá originální příslušenství nebo spotřební materiál, zaniká nárok na záruku.

 **Výstraha!** Neprovádějte žádné konstrukční změny uvnitř náradí, když je odmontovaný brusný talíř.

- ❶ Povolte čtyři šrouby.
- ❷ Sejměte brusný talíř směrem dolů.
- ❸ Nasadte nový brusný talíř.
- ❹ Ručně (2,5 Nm) utáhněte čtyři šrouby.

Stupeň tvrdost brusného talíře

Podle broušeného povrchu lze u náradí použít různě tvrdé brusné talíře.

Měkký: univerzální hrubé a jemné broušení, pro rovné a klenuté plochy.

Super měkký: jemné broušení tvarových dílů, vyklenutí, zaoblení. Nepoužívejte na hranách!

7.3 Upevnění příslušenství pro broušení se StickFix [4b]

Na brusný talíř StickFix lze rychle a snadno upevnit odpovídající brusné papíry StickFix a brusná rouna StickFix.

- Samopřilnavé brusné příslušenství přitlačte na brusný talíř.

 Při zhoršující se přilnavosti vrstvy Stickfix se může příslušenství pro brusný talíř – zejména když náradí běží a není v záběru – **od brusného talíře oddělit a způsobit poranění.** Brusný talíř vyměňte!

7.4 Odsávání



VAROVÁNÍ

Ohrožení zdraví působením prachu

- Prach může být zdraví škodlivý. Nikdy proto nepracujte bez odsávání.
- Při odsávání zdraví škodlivého prachu vždy dodržujte národní předpisy.

Integrované odsávání s vakem na prach Long-life

Brusky jsou sériově vybavené integrovaným odsáváním. Prach z broušení se odsává odsávacími otvory v brusném talíři a zachycuje se ve vaku na prach.

❶ Montáž vaku na prach [5]

Připojte k náradí vak na prach tak, aby zaskočil.



Jakmile klesne výkon při odsávání, vak na prach vyprázdněte.

- ❶ Stiskněte k sobě ovládací prvky na vaku na prach.
- ❷ Sejměte vak na prach směrem dozadu.
- ❸ Otevřete kryt vaku na prach.
- ❹ Vak na prach vyprázdněte a odpad zlikvidujte.

Odsávání pomocí mobilního vysavače Festool

Abyste při delším broušení nemuseli často vyprazdňovat vak na prach, lze k odsávacímu hrdlu [1-5] připojit mobilní vysavač Festool s průměrem sací hadice 27 mm.

- ❶ Pomocí spínací automatiky se mobilní vysavač automaticky spustí při zapnutí vibrační brusky. Spínací automatika funguje pouze ve spojení se síťovým adaptérem.
- ❶ Pokud se elektrické náradí v akumulátorovém provozu používá v kombinaci s mobilním vysavačem, zkracuje se doba chodu na nabití akumulátoru. Tento jev lze omezit snížením výkonu odsávání.
- ❶ Při vysokém výkonu odsávání se mohou zhoršit vlastnosti náradí z hlediska jeho vedení po povrchu obrobku. Tento jev lze omezit snížením výkonu odsávání.

Doporučení: používejte antistatickou odsávací hadici! Tak lze redukovat nabíjení statickou elektřinou.

7.5 Chráníč hran (Protector) [6]

Chráníč hran [1-8] ve velké míře zabraňuje tomu, aby se brusný talíř svou obvodovou stranou dotýkal plochy (např. při broušení podél zdi nebo okna), a docházelo tak ke zpětnému rázu nářadí, resp. poškození.

- ❶ Nasaďte chráníč hran do drážky nářadí.
- ❷ Oba konce chráníče hran vpravo a vlevo musí zaskočit.
- ❸ Uvolněte oba konce chráníče hran.
- ❹ Stáhněte chráníč hran dopředu.

8 Práce s nářadím



VAROVÁNÍ

Nebezpečí poranění

- ▶ Obrobek upevněte vždy tak, aby se při opracovávání nemohl pohybovat.

Dodržujte následující pokyny:

- Nepřetěžujte nářadí přílišným přitlačováním! Nejlepšího výsledku broušení dosáhnete, když budete pracovat s mírným přitlakem. Brusný výkon a kvalita závisí z velké míry na volbě správného brusného prostředku.
- Pro bezpečné vedení držte nářadí jednou rukou na rukojeti [1-9].

8.1 Výstražné signály

Stroj se vypne a vydá tón (pípnutí):

- ▶ Vypněte stroj.
- Akumulátor je vybitý.*
- ▶ Vyměňte akumulátor.

Stroj se vypne a nevydá tón:

Nářadí je přehřáté nebo došlo k jeho přetížení.

- ▶ Vypněte stroj na 30 sekund.
- ▶ Snižte zatížení nářadí.

Když poté nelze dosáhnout běžných otáček stroje, ponechte stroj vychladnout.

9 Údržba a ošetřování



VAROVÁNÍ

Nebezpečí poranění, zásah elektrickým proudem

- ▶ Před veškerou údržbou a ošetřováním vždy od elektrického nářadí odpojte akumulátor nebo síťový adaptér!
- ▶ Všechny práce údržby a opravy, které vyžadují otevření krytu motoru, smí provádět pouze autorizovaný zákaznický servis.



Servis a opravy smí provádět pouze výrobce nebo servisní dílny. Nejbližší adresu najdete na: www.festool.cz/sluzby

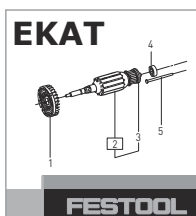

Používejte jen originální náhradní díly Festool! Obj. č. na: www.festool.cz/sluzby

Pro zajištění cirkulace vzduchu musí být chladičí otvory udržovány stále volné a čisté.

Při poklesu výkonu nebo vyšší vibracích profoukněte a vyčistěte větrací otvory.

- ▶ Připojovací kontakty elektrického nářadí, nabíječky a akumulátory udržujte čisté.



Ohledně údržby, ošetřování, likvidace a přepravy akumulátoru se řiďte pokyny, které jsou přiložené k akumulátoru!

10 Příslušenství

Používejte pouze originální brusné talíře Festool. Použitím méně kvalitních brusných a leštících talířů může dojít k výraznému házení, na základě kterého se zhorší kvalita pracovních výsledků a zvýší se opotřebení elektrického nářadí.

Objednací čísla příslušenství a nářadí vyhledejte, prosím, ve svém katalogu Festool nebo na internetu na „www.festool.com“.

11 Životní prostředí



Nářadí nevyhazujte do domovního odpadu! Nářadí, příslušenství a obaly odevzdejte k ekologické recyklaci. Dodržujte platné vnitrostátní předpisy.

Pouze EU: Podle evropské směrnice o odpadních elektrických a elektronických zařízeních

a provádění v národním právu se musí staré elektrické nářadí shromažďovat odděleně a odevzdat k ekologické recyklaci.

Informace k REACH: www.festool.com/reach

12 Všeobecné pokyny

12.1 Informace k ochraně údajů

Elektrické nářadí obsahuje čip pro automatické uložení údajů o nářadí a provozních údajů.

Z uložených údajů nelze vyvozovat žádnou přímou souvislost s určitými osobami.

Údaje lze bezkontaktně načíst pomocí speciálních zařízení a společnost Festool je používá výhradně pro diagnostiku závad, provádění oprav a vyřizování záruky a dále pro zlepšování kvality, resp. další vývoj elektrického nářadí. Tyto údaje nejsou – bez výslovného souhlasu zákazníka – využívány nad tento rámec.















12.2 Bluetooth®

Značka Bluetooth® a loga jsou registrované značky společnosti Bluetooth SIG, Inc. a v rámci licence je používá společnost TTS Tooltechnic Systems AG & Co. KG a tedy Festool.

Spis treści

1	Symbole.....	86
2	Uwagi dotyczące bezpieczeństwa.....	86
3	Użycie zgodne z przeznaczeniem.....	87
4	Dane techniczne.....	87
5	Elementy urządzenia.....	88
6	Rozruch.....	88
7	Ustawienia.....	88
8	Praca za pomocą urządzenia.....	90
9	Konserwacja i utrzymanie w czystości.....	91
10	Wyposażenie.....	91
11	Środowisko.....	91
12	Wskazówki ogólne.....	91

1 Symbole

-  Ostrzeżenie przed ogólnym zagrożeniem
-  Ostrzeżenie przed porażeniem prądem
-  Przeczytać instrukcję obsługi i wskazówki dotyczące bezpieczeństwa!
-  Należy nosić ochronniki słuchu!
-  Należy stosować ochronę dróg oddechowych!
-  Należy nosić okulary ochronne!
-  Podłączanie przewodu zasilającego
-  Odłączanie przewodu zasilającego
-  Nie wyrzucać razem z odpadami domowymi.
-  Klasa zabezpieczenia II
-  Oznakowanie CE: potwierdza zgodność elektronarzędzia z wytycznymi Wspólnoty Europejskiej.
-  Narzędzie wyposażone jest w chip umożliwiający zapis danych. patrz rozdział 12.1
-  Zalecenie, wskazówka
-  Instrukcja postępowania

2 Uwagi dotyczące bezpieczeństwa

2.1 Ogólne wskazówki bezpieczeństwa dotyczące elektronarzędzi

 **OSTRZEŻENIE!** Należy przeczytać wszystkie wskazówki i instrukcje dotyczące bezpieczeństwa. Nieprzestrzeganie wskazówek i instrukcji dotyczących bezpieczeństwa może doprowadzić do porażenia prądem, pożaru i/ lub powstania ciężkich obrażeń ciała. **Wszystkie wskazówki i instrukcje dotyczące bezpieczeństwa należy zachować do wykorzystania w przyszłości.**

Używane w niniejszych wskazówkach dotyczących bezpieczeństwa pojęcie „elektronarzędzie” odnosi się do narzędzi elektrycznych zasilanych z sieci (z przewodem zasilającym) i do narzędzi elektrycznych zasilanych z akumulatora (bez przewodu zasilającego).

Przestrzegać wskazówek zawartych w instrukcji obsługi ładowarki i akumulatora.

2.2 Zalecenia bezpieczeństwa właściwe dla urządzenia

- **W trakcie pracy mogą powstawać szkodliwe dla zdrowia pyły (np. zawierająca otów powłoka malarska, niektóre rodzaje drewna).** Stykanie się z tymi pyłami lub wdychanie tych pyłów może stanowić niebezpieczeństwo dla osoby obsługującej urządzenie lub osób znajdujących się w pobliżu. Należy przestrzegać obowiązujących w Polsce przepisów bezpieczeństwa.

 Dla ochrony zdrowia należy nosić maskę przeciwpyłową P2. W pomieszczeniach zamkniętych należy dbać o wystarczające wietrzenie oraz podłączyć urządzenie odsysające.

 Ze względu na występujące podczas szlifowania zagrożenia należy stale nosić okulary ochronne.

- **Materiały eksploatacyjne nasączone olejem takie jak, np. gąbki do szlifowania lub filc polerski czyścić wodą i dobrze wysuszyć.** Materiały eksploatacyjne nasączone olejem mogą ulegać samozapłonowi.
- **Uwaga zagrożenie pożaru! Unikaj prze-grzania materiału szlifowanego oraz szlifierki. Przed przerwami w pracy zawsze opróżniać zbiornik na pył.** Pył szlifierski w worku filtrującym wzgl. filtry odkurzacza mobilnego może w niekorzystnych warunkach, n.p. iskrzenia podczas szlifowania

metali, ulec samozapłonowi. Szczególne zagrożenie istnieje w sytuacjach, gdy pył szlifierski jest przemieszany z resztkami lakieru, poliuretanu lub innymi substancjami chemicznymi a szlifowany materiał jest po długiej obróbce nagrany.

- **Po upadku należy sprawdzić elektronarzędzie oraz talerz szlifierski pod względem uszkodzeń. Zdemontować talerz szlifierski w celu dokładnego sprawdzenia. Przed zamontowaniem uszkodzone elementy należy naprawić.** Pęknięte talerze szlifierskie oraz uszkodzone urządzenia mogą być przyczyną zranień oraz niebezpiecznego działania urządzenia.
- **Stosować wyłącznie oryginalne talerze szlifierskie firmy Festool.** Talerze innych producentów nie są dostosowane do prędkości obrotowej szlifierki i mogą pęknąć.
- **Podczas używania worka na pył Longlife może dojść do naładowania elektrycznego. Przy pracy elektronarzędziem należy, jeśli to możliwe, zawsze używać antystatycznego węża ssącego (AS).** Lekkie porażenie prądem może spowodować, że użytkownik się przestraszy a jego uwaga zostanie zakłócona, co może doprowadzić do wypadku.
- Zasilacza sieciowego należy używać wyłącznie z tym urządzeniem.
- Zasilacza sieciowego należy używać wyłącznie z oryginalnym przewodem plug it Festool.
- **Do zasilania elektronarzędzi akumulatorowych nie należy używać zasilaczy lub nieoryginalnych akumulatorów. Nie używać do ładowania akumulatorów nieoryginalnych ładowarek.** Zastosowanie wyposażenia niedopuszczonego przez producenta może doprowadzić do porażenia prądem elektrycznym i/ lub poważnego wypadku.

2.3 Wartości emisji

Wartości obliczone zgodnie z EN 62841 wynoszą zazwyczaj:

Poziom ciśnienia akustycznego	$L_{PA} = 68 \text{ dB(A)}$
Poziom mocy akustycznej	$L_{WA} = 79 \text{ dB(A)}$
Tolerancja błędu	$K = 3 \text{ dB}$



OSTROŻNIE

Parametry emisji

Uszkodzenie słuchu

- Używać ochronników słuchu.

Wartość emisji wibracji a_h (suma wektorowa w trzech kierunkach) oraz tolerancja błędu K ustalane wg EN 62841:

$$\text{Wartość emisji drgań (trzyosiowo)} \quad a_h = 3 \text{ m/s}^2$$

$$K = 2 \text{ m/s}^2$$

Podane wartości emisji (wibracje, szmery)

- służą do porównania narzędzi,
- nadają się do tymczasowej oceny obciążenia wibracjami i hałasem podczas użytkowania,
- odnoszą się do głównych zastosowań elektronarzędzia.



OSTROŻNIE

Rzeczywiste wartości emisji hałasu mogą różnić się od wartości podanych. Zależy to od zastosowania narzędzia i rodzaju obrabianego elementu.

- Rzeczywiste wartości należy określić dla całego cyklu pracy urządzenia.
- W zależności od rzeczywistego obciążenia hałasem należy określić odpowiednie środki bezpieczeństwa, w celu ochrony użytkownika.

3 Użycie zgodne z przeznaczeniem

Szlifierki te przeznaczone są do szlifowania drewna, tworzyw sztucznych, materiałów kompozytowych, farb/ lakierów, mas szpachlowych i podobnych materiałów. Nie wolno obrabiać metalu i materiałów zawierających azbest.

Z uwagi na bezpieczeństwo elektryczne, urządzenie nie może być wilgotne i nie może być używane w wilgotnym otoczeniu. Urządzenia wolno używać tylko do szlifowania na sucho.



W przypadku eksploatacji niezgodnej z przeznaczeniem odpowiedzialność ponosi użytkownik.

Elektronarzędzie nadaje się do użytku z akumulatorami Festool serii BP o takiej samej klasie napięcia.

4 Dane techniczne

Akumulatorowa szlifierka mi- mośrodowa	ETSC 125Li
Napięcie	18 - 20 V
Prędkość obrotowa (bieg jałowy)	6000 - 10000 min^{-1}

Akumulatorowa szlifierka mi- mośrodowa	ETSC 125Li
Suw szlifujący	2,0 mm
Talerz szlifierski	D 125 mm
Ciężar (bez akumulatora, z ta- lerzem szlifierskim)	1 kg

5 Elementy urządzenia

- [1-1] Włącznik/wyłącznik
- [1-2] Przycisk zwalniania akumulatora
- [1-3] Wskaźnik pojemności
- [1-4] Akumulator
- [1-5] Króciec ssący
- [1-6] Regulacja prędkości obrotowej
- [1-7] Talerz szlifierski
- [1-8] Ochrona krawędzi (protektor)
- [1-9] Uchwyt (izolacyjne powierzchnie)
- [1-10] Zasilacz sieciowy z przyłączem plug it
- [1-11] Przewód plug it*
- [1-12] Worek na pył Longlife

* nie we wszystkich wariantach objęte zakresem dostawy

Podane rysunki znajdują się w załączniku instrukcji obsługi.

6 Rozruch

6.1 Włączanie/wyłączanie

Przetątnik [1-1] służy jako włącznik/wyłącznik (I = wł., 0 = wył.).

-  W przypadku, gdy akumulator się rozładował, nastąpiła awaria zasilania lub wyłączenie wtyczki sieciowej, włącznik/wyłącznik należy natychmiast ustawić w pozycji wyłączonej. Zapobiegnie to niekontrolowanemu ponownemu włączeniu.

6.2 Akumulator

- Wkładanie akumulatora [2a]
- Zdejmowanie akumulatora [2b]

Wskaźnik pojemności

Poprzez naciśnięcie zielonego przycisku na wskaźniku pojemności [1-3] pojawi się informacja o stanie naładowania akumulatora:

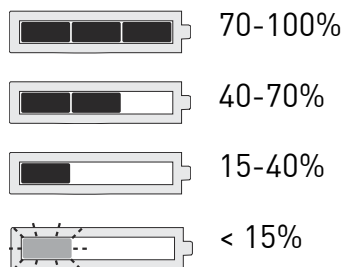

Zalecenie: naładować akumulator przed dalszym użytkowaniem.

6.3 Zasilacz sieciowy



OSTRZEŻENIE

Niedozwolone napięcie lub częstotliwość! Niebezpieczeństwo wypadku

- Napięcie sieciowe i częstotliwość źródła prądu muszą zgadzać się z danymi na tabliczce identyfikacyjnej.
- W Ameryce Północnej wolno stosować wyłączanie urządzenia Festool o parametrach napięcia 120 V/60 Hz.

Zasilacz sieciowy (w niektórych modelach wyposażenie dodatkowe) umożliwia używanie szlifierki akumulatorowej jako szlifierki zasilanej przewodem, co stwarza różne możliwości zasilania urządzenia. Korzystanie z automatyki włączania/wyłączania odkurzacza mobilnego jest możliwe, gdy jest on połączony z zasilaczem sieciowym.

- Włożyć zasilacz sieciowy [3a]
- Połączyć zasilacz sieciowy z przewodem plug it [3b]
- Odtąć zasilacz sieciowy [3c]
- Odtąć zasilacz sieciowy od przewodu plug it [3d]

7 Ustawienia



OSTRZEŻENIE

Niebezpieczeństwo zranienia

- Przed rozpoczęciem konserwacji elektro-narzędzia, odłączyć od niego akumulator.

7.1 Elektronika [Układ elektroniczny]

Łagodny rozruch

Elektronicznie regulowany łagodny rozruch zapewnia uruchamianie narzędzia bez szarpnięć.

Zabezpieczenie przed nadmiernym wzrostem temperatury

Dla ochrony przed przegrzaniem silnika pobór mocy zostanie zredukowany w przypadku osiągnięcia

nięcia zbyt wysokich temperatur silnika. W sytuacji dalszego wzrostu temperatury elektrona-rzędzie wyłączy się. Ponowne włączenie jest możliwe dopiero po ostygnięciu silnika.

Stała prędkość obrotowa

Wstępnie wybrana prędkość obrotowa silnika utrzymywana jest elektronicznie na stałym poziomie. Dzięki temu przy używaniu urządzenia zgodnie z przeznaczeniem (odpowiednia siła nacisku) prędkość szlifowania jest stała.

Ustawianie prędkości obrotowej

Prędkość obrotową można ustawić za pomocą pokrętła nastawczego [1-6] w zakresie od 6000 do 10000 min⁻¹.

Podczas wykonywania prac szlifierskich zalecane są następujące ustawienia pokrętła nastawczego [1-6]:

Prace szlifierskie	Stopień pokrętła nastawczego
– Szlifowanie przy maks. zdzieraniu	5 -
– Zeszlifowywanie starych farb	6
– Szlifowanie drewna i forniru przed lakierowaniem	
– Szlifowanie pośrednie lakieru na powierzchniach	
– Szlifowanie cienko nakładanego lakieru wstępnego	4 -
– Szlifowanie drewna za pomocą włókniny do szlifowania	5
– Zaokrąglanie krawędzi elementów drewnianych	
– Wygładzanie zagruntowanych powierzchni drewnianych	
– Szlifowanie krawędzi z litego drewna i forniru	3 -
– Szlifowanie we wręgach okien i drzwi	4
– Szlifowanie pośrednie lakieru na krawędziach	
– Oszlifowywanie okien z naturalnego drewna za pomocą włókniny do szlifowania	
– Wygładzanie powierzchni drewnianych przed bejcowaniem za pomocą włókniny do szlifowania	
– Zdzieranie lub usuwanie wapna za pomocą włókniny do szlifowania	

Prace szlifierskie	Stopień pokrętła nastawczego
– Szlifowanie pośrednie lakieru na powierzchniach bejcowanych	2 -
– Oczyszczanie wrębów okien z naturalnego drewna za pomocą włókniny do szlifowania	3
– Szlifowanie bejcowanych krawędzi	1 -
– Szlifowanie termoplastycznych tworzyw sztucznych	2

7.2 Zmiana talerzy szlifierskich[4a]



Optymalny wynik pracy można osiągnąć wyłącznie przy zastosowaniu oryginalnego wyposażenia dodatkowego i oryginalnych materiałów eksploatacyjnych. W przypadku zastosowania nieoryginalnego wyposażenia dodatkowego lub nieoryginalnych materiałów eksploatacyjnych roszczenia gwarancyjne wygasają.



Ostrzeżenie! Nie dokonywać zmian konstrukcyjnych w otwartym wnętrzu maszyny przy zdemontowanym talerzu szlifierskim.

- ❶ Odkręcić cztery śruby.
- ❷ Zdjąć ruchem do dołu talerz szlifierski.
- ❸ Zamontować nowy talerz szlifierski.
- ❹ Przykręcić mocno cztery śruby (2,5 Nm).

Stopień twardości talerza szlifierskiego

Odpowiednio do obrabianej powierzchni urządzenie można wyposażyć w talerze szlifierskie o różnej twardości.

Miękki: uniwersalny do szlifowania zgrubnego i dokładnego, do równych i wypukłych powierzchni.

Bardzo miękki: szlifowanie dokładne form, wypukłości, wyokrąglenia. Nie stosować do obróbki krawędzi!

7.3 Mocowanie wyposażenia szlifierskiego za pomocą systemu StickFix [4b]

Do talerza szlifierskiego StickFix i stopy szlifierskiej można szybko i prosto mocować pasujące papiery ściernie StickFix i krążki ściernie z włókniny StickFix.

- ▶ Przycisnąć samoprzyczepne wyposażenie do szlifowania do talerza szlifierskiego.

 W przypadku zmniejszającej się przyczepności okładziny StickFix wyposażenie talerza szlifierskiego – zwłaszcza w przypadku pracy bez nakładania – **może odłączyć się od talerza szlifierskiego i spowodować zranienie.** Wymień talerz szlifierski!

7.4 Odsysanie



OSTRZEŻENIE

Zagrożenie zdrowia spowodowane pyłami

- ▶ Pył mogą stanowić zagrożenie dla zdrowia. Z tego względu nigdy nie należy pracować bez odsysania.
- ▶ Przy odsysaniu pyłów stanowiących zagrożenie dla zdrowia zawsze należy przestrzegać przepisów państwowych.

Odsysanie własne z workiem na pył Longlife

Szlifierki są seryjnie wyposażone w opcję własnego odsysania. Pył powstały przy szlifowaniu odsysany jest otworami do odsysania znajdującymi się w talerzu szlifierskim i zbierany w worku na pył.

1 Montaż worka na pył [5]

Podłączyć do maszyny worek na pył aż do zatrzaśnięcia.





Gdy wydajność ssania ulega zmniejszeniu, należy opróżnić worek na pył.

- 1 Nacisnąć na mocowania znajdujące się na worku na pył.
- 2 Zdjąć ruchem do tyłu worek na pył.
- 3 Otworzyć klapę worka na pył.
- 4 Opróżnić worek na pył i usunąć odpady.

Odkurzanie z odkurzaczem mobilnym Festool

W celu uniknięcia częstego opróżniania worka na pył przy dłuższych pracach szlifierskich, można podłączyć do króćca ssącego [1-5] odkurzacz mobilny Festool z wężem ssącym o średnicy 27 mm.

 Automatyczny płynny rozruch włączy mobilny odkurzacz w momencie uruchomienia szlifierki oscylacyjnej. Automatyczny płynny rozruch działa jedynie w połączeniu z zasilaczem sieciowym.

 W przypadku, gdy elektronarzędzie zasilane jest akumulatorem i ma podłączony odkurzacz mobilny, czas pracy akumulatora ulega zmniejszeniu. Efekt ten można zmniejszyć, redukując wydajność odsysania.

 Przy wysokiej wydajności odsysania prowadzenie elektronarzędzia może być trudniejsze. Efekt ten można zmniejszyć, redukując wydajność odsysania.

Zalecenie: stosować wąż ssący o właściwościach antystatycznych! Pozwoli to zmniejszyć ładunek elektryczny.

7.5 Ochrona krawędzi (protektor) [6]

Ochrona krawędzi [1-8] zapobiega zetknięciu talerza szlifierskiego stroną obwodową z powierzchnią przedmiotu (np. podczas szlifowania wzdłuż ściany lub okna), a tym samym odbiciu urządzenia i powstawaniu uszkodzeń.

- 1 Wsunąć ochronę krawędzi we wpust maszyny.
- 2 Zatrzasnąć obydwie końce ochrony krawędzi z lewej i z prawej strony.
- 3 Wyjąć obydwie końce ochrony krawędzi.
- 4 Zdjąć do przodu ochronę krawędzi.

8 Praca za pomocą urządzenia



OSTRZEŻENIE

Niebezpieczeństwo zranienia

- ▶ Obrabiany element należy mocować zawsze w taki sposób, aby nie mógł poruszyć się w czasie obróbki.

Należy przestrzegać następujących zaleceń:

- Nie wolno przeciążać urządzenia poprzez zbyt mocne dociskanie! Najlepsze wyniki szlifowania daje praca ze średnio mocnym naciskiem. Wydajność i jakość szlifowania zależą w znacznym stopniu od wyboru prawidłowego materiału ściernego.
- W celu zapewnienia urządzeniu pewnego prowadzenia należy trzymać uchwyt jedną ręką. [1-9].

8.1 Sygnały ostrzegawcze

Maszyna wyłączyła się i słychać sygnał:

- ▶ Wyłączyć maszynę.
Akumulator jest rozładowany.
- ▶ Wymienić akumulator.

Maszyna wyłącza się i nie słychać sygnału:

Urządzenie jest przegrzane lub zostało przeciążone.

- ▶ Wyłączyć maszynę na 30 sekund.
- ▶ Zmniejszyć obciążenie urządzenia.
W przypadku, gdy maszyna nie osiąga żądanej prędkości obrotowej, należy pozwolić jej ostygnąć.

9 Konserwacja i utrzymanie w czystości



OSTRZEŻENIE

Niebezpieczeństwo zranienia, porażenie prądem

- ▶ Przed wszelkimi pracami związanymi z konserwacją i utrzymaniem maszyny we właściwym stanie należy wyjąć akumulator lub zasilacz sieciowy z elektronarzędzia!
- ▶ Wszelkie prace związane z konserwacją i utrzymaniem maszyny we właściwym stanie, które wymagają otwarcia obudowy silnika, mogą być wykonywane wyłącznie przez autoryzowany warsztat serwisowy.



Serwis i naprawa wyłącznie u producenta i w certyfikowanych warsztatach. Najbliższy adres znaleźć można na: www.festool.pl/serwis



Stosować wyłącznie oryginalne części zamienne Festool! Nr zam. na stronie: www.festool.pl/serwis

Dla zapewnienia cyrkulacji powietrza, otwory wlotowe powietrza chłodzącego w obudowie silnika muszą być zawsze odstępione i utrzymywane w czystości.

W przypadku spadku mocy lub zwiększonych wibracji przedmuchać i wyczyścić wloty powietrza wlotowego.

- ▶ Styki przyłączeniowe narzędzia elektrycznego, ładowarki i akumulatora należy utrzymywać w czystości.

 Należy przestrzegać dołączonych do akumulatora wskazówek dotyczących konserwacji i utrzymania we właściwym stanie, złomowania i transportu akumulatora!

10 Wyposażenie

Należy stosować wyłącznie oryginalne talerze szlifierskie firmy Festool. Stosowanie niskiej jakości talerzy szlifierskich i polerskich może doprowadzić do znacznego niewyważenia, które pogorszy jakość rezultatów pracy i zwiększy zużycie elektronarzędzia.

Numery katalogowe akcesoriów i narzędzi można znaleźć w katalogu Festool lub w Internecie na stronie „www.festool.com”.

11 Środowisko



Nie wyrzucać urządzenia razem z odpadami domowymi! Urządzenia, wyposażenie i opakowania przekazywać do recyklingu przyjaznego środowisku. Przestrzegać obowiązujących przepisów krajowych.

Tylko w UE: Zgodnie z europejską dyrektywą dotyczącą zużytych urządzeń elektrycznych i elektronicznych i jej transpozycją do prawa krajowego, zużyte elektronarzędzia podlegają segregacji i recyklingowi w sposób przyjazny środowisku.

Informacje dotyczące rozporządzenia REACH: www.festool.pl/reach

12 Wskazówki ogólne

12.1 Informacje o ochronie danych

Elektronarzędzie wyposażone jest w chip służący do automatycznego zapisywania danych o maszynie i jej pracy. Zapisane dane nie zawierają bezpośrednich danych osobowych.

Za pomocą specjalnych urządzeń można dane te bezprzewodowo odczytać. Będą one używane wyłącznie w przypadku diagnozy błędów, przeprowadzania naprawy czy gwarancji oraz w celu poprawy jakości lub ulepszania elektronarzędzia. Użycie danych poza wymienionym obszarem bez wyraźnej zgody Klienta nie jest możliwe.

12.2 Bluetooth®

Znak słowny i logo Bluetooth® są zastrzeżonymi znakami towarowymi firmy Bluetooth SIG, Inc. i są używane na podstawie licencji przez TTS Tooltechnic Systems AG & Co. KG a tym samym przez Festool.